

BEDIENUNGSANLEITUNG

USER MANUAL

INSTRUKCJA OBSŁUGI

BIO-ETHANOL KAMIN
BIOETHANOL FIREPLACE
KOMINEK NA BIOETANOL
FOR MODEL:

SS.FIRE.NX-3036-65

Wall Mounted fireplace TOGO,
freestanding Biofireplace

Item no.:

SS.FIRE.NX-3036-65

Size: 65 x 15 x 65 cm (W x D x H),

Material: (SS.FIRE.NX-3036-65)

Stainless steel Frame, burner stainless steel
with ceramic fiber

Operation: Bioethanol > 97% denatured



Burner: Model F9017-1.0Lx1



Vielen Dank, dass Sie sich für einen Bio-Ethanol-Kamin aus unserem Hause entschieden haben. Unsere Bio-Ethanol-Öfen bieten Ihnen eine neue Kamin-Erfahrung, die Sie ab sofort in Ihrer Wohnung oder Ihrem Haus ohne Schornstein genießen können. Eine Installation ist bei diesen Bio-Ethanol-Kaminen nicht erforderlich. Unsere Kamine werden aus hochwertigem rostfreiem Stahl und/oder Stahl gefertigt und sind mit Edelstahl-Brennern ausgestattet. Alle unsere Bio-Ethanol-Kamine sind mit doppelwandigen Brennkammern ausgerüstet, um auslaufenden oder überschwappenden Brennstoff aufzufangen.

Selbstverständlich erhalten Sie zu jedem Kamin auch einen Flammenlöscher in Form eines Schiebers oder eines Löschstempels, den Sie bitte zum Löschen der Flamme nutzen.

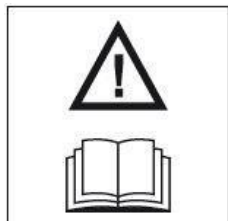

Bitte lesen Sie sich diese Gebrauchsanweisung und die Sicherheitshinweise aufmerksam durch!

Dieser Kamin ist bei Beachtung der Bedienungsanleitung sowie der örtlichen Vorschriften für den Betrieb von Ethanolfeuern sicherheitstechnisch unbedenklich.

Bitte beachten Sie: Dieser Bio-Ethanol-Kamin ist nicht für den Dauerbetrieb sondern nur zum zeitweiligen Betrieb vorgesehen. Es handelt sich um eine dekorative Feuerstelle für den privaten Bereich und ist daher nicht für Heizzwecke geeignet. In einem Radius von 80 cm um den Ofen herum dürfen sich keine brennbaren Bauteile, Möbel, Dekostoffe, brennbare Flüssigkeiten oder ähnliches befinden.



Wenn Sie sich an alle die nachfolgenden Instruktionen halten, werden Sie lange Freude an Ihrem neuen Kamin haben.

SICHERHEITSAUWEISUNGEN

DEUTSCH

- **Kamin an nicht brennbaren Wänden aufhängen, bzw. auf nicht brennbaren Untergrund stellen.**
- **Das Bio-Ethanol-F Feuer benötigt Sauerstoff aus der Umgebung der Kaminaufstellung.** Auf eine ausreichende Verbrennungsluftversorgung ist zu achten (**offenes Fenster, o.ä.**). **Das Zimmer sollte nicht kleiner sein als 44m³ bzw. 20m².**
- Wenn Sie beim Betrieb des Bio-Ethanol-Kamins, wie in der Bedienungsanleitung aufgeführt, für eine regelmäßige Belüftung des Raumes sorgen, achten Sie darauf, dass es nicht zu Zugluft im Raum kommt. Stellen Sie den Ethanol-Kamin in einem Bereich auf, der gegen Querlüftung geschützt ist. Zugluft kann die Ethanolflamme unkontrolliert entfachen.
- **Bio-Ethanol kann auf Böden oder Möbeln Flecken erzeugen. Daher stets darauf achten, dass kein Brennstoff verschüttet wird.**
- **Achtung: Während Befüllung/Entleerung nicht rauchen.**
- **Brennende Flamme niemals unbeaufsichtigt lassen.**
- **Achtung:** Kamin wird während des Gebrauchs heiß, daher den Kamin während des Betriebs nicht berühren. Frühestens 20 Min. nach Erlöschen der Flamme ist der Kamin wieder abgekühlt.
- **NIEMALS BIO-ETHANOL IN DIE OFFENE FLAMME ODER IN DIE BEHÄLTER GEBEN BEVOR SIE ABGEKÜHLT SIND!**
- **Lassen Sie einen gefüllten Brenner immer komplett ausbrennen oder entfernen Sie die Reste aus dem abgekühlten Brenner.**
- Überprüfen Sie vor jedem Wiederbefüllen des Brenners, ob sich Brennstoff in der Sicherheitswanne befindet, indem Sie den Brenner anheben. Sollte sich Bio-Ethanol in der Sicherheitswanne befinden, entfernen Sie diesen mit einem trockenen Tuch.
- Die Brennflüssigkeit ist leicht entflammbar! Verschüttete Flüssigkeit muss daher unbedingt vor Entzünden des Feuers mit einem trockenen Tuch aufgenommen werden, da sonst eine unkontrollierte Brandgefahr besteht. Verwendete Tücher sofort entsorgen und nicht in der Nähe von starken Wärmequellen lagern – Entzündungsgefahr!
- **Lassen Sie Kinder niemals unbeaufsichtigt in einem Raum mit einem Bio-Ethanol-Kamin. Bio-Ethanol nicht Kindern zugänglich machen.**
- In Wohnräumen darf nicht mehr als 1 Liter und in Kellerräumen nicht mehr als 20 Liter Ethanol gelagert werden. Das Ethanol darf nur in verschlossenen und dafür geeigneten Behältern gelagert werden. Der Lagerort muss kühl, abseits von offenen Flammen und starken Wärmequellen sowie vor direkter UV-Strahlung geschützt sein. Gefäße immer dicht verschlossen halten und niemals in der Nähe von Kindern oder Tieren aufbewahren.
- Die Sicherheitshinweise der verwendeten Brennflüssigkeit müssen unbedingt beachtet werden.
- Brennbare Materialien niemals innerhalb von einem Meter zum Kamin aufbewahren. **Sicherheitsabstand von mindestens 80 cm zu Fenstern und Vorhängen einhalten.**
- Kamin während Gebrauch nicht zustellen.
- Bitte Vorsicht bei der Befüllung/Entleerung walten lassen.
- **Feuerbehälter mindestens einmal pro Jahr erneuern.**
- **Aufgrund der aufkommenden Wärme sollten Kinder und Tiere für 1-2 Stunden nach Benutzung nicht unbeaufsichtigt in der Nähe des Kamins bleiben.**
- Den Ethanol-Kamin nicht als Grill benutzen.
- Der Ethanol-Kamin darf nur von Personen bedient werden, die in die Sicherheitsbestimmungen eingewiesen wurden.

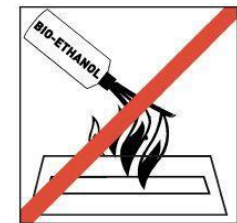

MONTAGE

DEUTSCH

- Befestigung nur an einer feuersicheren Wand.
- Bei Standkaminen gilt: Der Aufbau muss auf einem ebenen, waagerechten und standsicheren Boden erfolgen. Teppiche sind daher ungeeignet, da hier kein sicherer Stand gewährleistet werden kann.
- Vor Gebrauch entfernen Sie bitte jegliches Verpackungsmaterial.
- Der Abstand zu hitzeempfindlichen und brennbaren Materialien zur offenen Flamme muss mindestens 80cm betragen.
- Hängen Sie die Wandkamine bitte mit den mitgelieferten Schrauben auf.
- Der Ethanol-Kaminofen darf nicht durch Umbauten oder den Anbau fremder Bauteile und Korpusverkleidungen manipuliert werden. Bei einem Defekt verwenden Sie nur Original LILIMO-Ersatzteile.
- Wir empfehlen als Brennstoff nach Möglichkeit nur das über LILIMO vertriebene Bio-Ethanol zu verwenden. Andere Brennstoffe können zu höheren Verbrennungstemperaturen und somit zu Schäden führen.
- **Verwenden Sie niemals Benzin oder ähnliche brennbare Flüssigkeiten.**
Der Ethanol-Kamin darf nicht mit Holz, Papier oder ähnlichen Brennstoffen betrieben werden.



PFLEGEANLEITUNG

DEUTSCH

- Zur Reinigung auch unbedingt die Sicherheitshinweise beachten.
- Achtung! Schalten Sie das Gerät vor jeder Reinigung aus und entnehmen Sie die Batterien.
- Verunreinigungen mit weichem Tuch, ph-neutralem Spülmittel und Warmwasser entfernen.
- Achtung! Verwenden Sie auf keinen Fall Alkohol, Azeton, Benzin, aggressive Reinigungsmittel usw., um die Kunststoffteile zu reinigen. Verwenden Sie auch keine harten Bürsten oder metallischen Gegenstände.
- Reklamationen aufgrund falscher Behandlung / Reinigung können nicht akzeptiert werden.

BEDIENUNG

DEUTSCH

- **Achtung: Niemals Bio-Ethanol in die brennende Flamme schütten!**
- **Achtung: Vor dem Wiederauffüllen bitte eine Wartezeit von mindestens 20 Minuten bis zum Abkühlen der Behälter einhalten und niemals Bio-Ethanol in den heißen Brenner füllen.**
- Folgen Sie bitte den Auffüllhinweisen wie unten:
 1. Montieren Sie den Ausgießer auf den Bio-Ethanol Behälter.
 2. Überprüfen Sie vor jedem Wiederbefüllen des Brenners, ob sich Brennstoff in der Sicherheitswanne befindet und entfernen Sie diesen ggf. mit einem trockenen Tuch.
 3. Gießen Sie das Bio-Ethanol langsam in die Brennerkammer.
 4. Befüllen Sie den im Kamin befindlichen Brenner bis zu der Markierung „MAX“ mit Brennstoff. Achten Sie darauf, dass das Befüllen mit Bio-Ethanol nur bei kalter Brennerkammer erfolgen darf.
 5. Verwenden Sie nur so viel Bio-Ethanol wie nötig. Der Brennstoff sollte immer vollständig verbraucht werden, da Gasbildung und Verpuffungsgefahr besteht.
 6. Der Verbrauch von Bio-Ethanol beträgt 0,3 – 0,5 Liter/Stunde, je nach Brennergröße.

BEDIENUNG

DEUTSCH

7. Sie sollten nur so viel Brennstoff einfüllen, wie Sie bei der voraussichtlich geplanten Betriebsdauer verbrauchen werden.



Verwenden Sie bitte nur geeignetes Zubehör zum Befüllen des Brenners mit Bio-Ethanol.

Füllen Sie nur bis zur „Max.“ Markierung!

Abb. 1 Brenner mit MAX Markierung



8. Achtung: Verschüttetes Bio-Ethanol bitte sofort mit einem saugfähigen Tuch aufwischen, da Brandgefahr besteht.
9. Bitte beachten Sie, dass verschüttetes Bio-Ethanol Flecken auf Parkettboden oder Möbeln verursachen kann.
10. Wichtig: Bewahren Sie Bio-Ethanol unter Raumtemperatur auf, um Entflammen zu verhindern.
11. Achtung: Bio-Ethanol bitte im Abstand zur Flamme (mindestens 1 Meter) aufbewahren. Bitte nicht in der Nähe des Kamins oder einer anderen Feuerstelle aufbewahren. Achten Sie darauf, dass Sie keinen Brennstoff in die sich langsam entwickelnde Flamme gießen! Stichflammengefahr!!
12. Verwenden Sie zum Entzünden des Bio-Ethanol am besten ein Stabfeuerzeug und öffnen Sie die einstellbare Brennerdüse (wenn vorhanden) komplett. Die Spitze des Stabfeuerzeuges sollte dabei rund 1 cm über der Flüssigkeit gehalten werden. Greifen Sie nicht in die Flamme!
13. Zur Vermeidung von Verpuffungen sollte das Entzünden umgehend nach dem Befüllen erfolgen. Das Bio-Ethanol sollte eine maximale Temperatur von 20° C haben. Bio-Ethanol ist grundsätzlich kühl zu lagern.
14. Die Anheizphase von Bio-Ethanol beträgt ca. 15 - 20 Minuten, danach hat der Kamin seine Betriebstemperatur erreicht und entfaltet sein gelbes Flammenbild.
15. Im Falle des Nichtentzündens der Flamme bitte Vorgang wiederholen, bis die Flamme gleichmäßig brennt.
16. Lassen Sie den Brennstoff zunächst vollständig verbrennen bis die Flamme erloschen ist und lassen den Behälter mindestens 20 Minuten abkühlen. Erst dann darf neues Bio-Ethanol nachgefüllt werden.
17. Sorgen Sie während des Betriebs des Bio-Ethanol-Kamins für regelmäßige Belüftung des Raumes. Kippen Sie ein Fenster während der gesamten Betriebszeit oder sorgen mindestens einmal pro Stunde durch Öffnen eines Fensters für einen Austausch der Raumluft.
18. Sollten mehrere Ethanol-Kamine oder andere Feuerstätten in dem Raum betrieben werden, so sind diese bei der Verbrennungsluftversorgung zusätzlich zu berücksichtigen. Beachten Sie hierzu die Anforderungen in den Bedienungsanleitungen der anderen Geräte.
19. Wenn Sie mehrere Ethanol-Kamine in einem Raum betreiben, darf der Ethanolverbrauch von allen Geräten zusammen nicht mehr als 0,5 Liter pro Stunde betragen.



LÖSCHEN

DEUTSCH

- Löschen Sie Ihren Bio-Ethanol-Kamin immer mit dem Stempel am Brenner (Abb.1 und Abb. 2).
- Sollten Sie während des Betriebs den Aufstellraum verlassen müssen und somit ein beaufsichtigter Betrieb nicht mehr möglich sein, können Sie die Ethanolflamme mit dem Löschstempel löschen.

Löschen Sie das Feuer auf keinen Fall mit Wasser Solange sich Ethanol im Brenner befindet, sollte die Brenneröffnung mit dem Löschstempel abgedeckt, bzw. verschlossen sein. Bio-Ethanol nach Möglichkeit komplett verbrennen lassen.

- Wenn das Bio-Ethanol aufgebraucht ist, warten Sie bitte bis die Flamme komplett erloschen ist. Warten Sie dann noch ungefähr 20 Minuten bis der Behälter sich abgekühlt hat. Erst dann empfehlen wir die Befüllung oder Entleerung des restlichen Brennstoffs.



Abb.1: Brenner geöffnet, Löschstempel liegt neben dem Tischkamin
(Symbolische Darstellung)



Abb.2: Brenner geschlossen, Löschstempel verdeckt die Brenneröffnung
(Symbolische Darstellung)

INTRODUCTION

ENGLISH

Thank you for choosing our bioethanol bio-fireplace. Our bioethanol fireplace will allow you to take pleasure of having a fireplace, which you can now enjoy at home without the necessity of connecting it to the chimney. Fireplaces described here do not require installation. Our fireplaces are made of high quality stainless steel and/or steel and are equipped with a stainless steel burner. All of our bioethanol fireplaces are equipped with double-walled combustion chambers, which are designed to keep the fuel in the event of a leak or overflow.

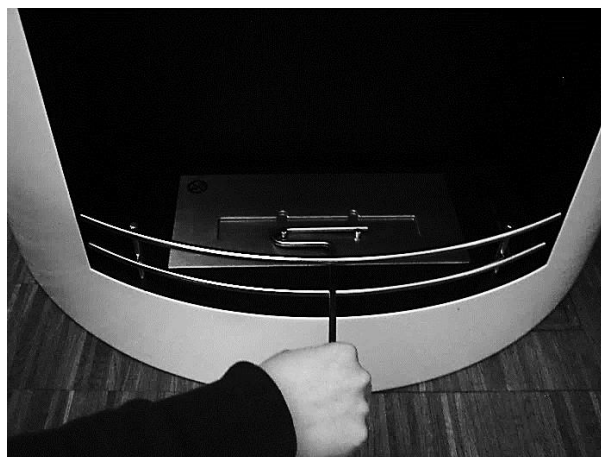
Naturally, each fireplace set is equipped with a shovel in the shape of a slider or handle to be used to extinguish the flame in the fireplace.

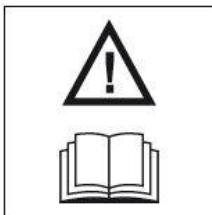

Please carefully read this user manual and the safety instructions!

Provided that you comply with this manual, as well as local rules of operation of furnaces fired by ethanol, operation of this fireplace is satisfactory in terms of safety.

Please keep in mind: Fireplace described here is not designated for continuous operation. Biofireplace is a decoration and it is not suitable for heating purposes. Within a radius of 80 cm around the fireplace, there cannot be any flammable components, furniture, decorations, flammable liquids, or similar.



Compliance with further instructions will allow you to enjoy your new fireplace for a long time.

SAFETY INSTRUCTIONS

ENGLISH

- **The fireplace should always be hung on the walls made of refractory material resp. placed on a non-flammable surface.**
- **The fire fuelled by bioethanol needs oxygen from the ambient air.** Please ensure that the fireplace has a sufficient amount of combustion air (opened window, etc.). A room with bio-fireplace should not be smaller than **44m³ resp. 20m².**
- Providing sufficient ventilation in the room, where the bio-fireplace is used, as required by the operating instructions, please be careful not expose it to any drafts. Place the fireplace in the area where it is not affected by cross ventilation. Draughts can cause an uncontrolled fire.
- **Bioethanol can cause stains on the furniture or floors, so please be careful not to spill the fuel.**



- **Attention: No smoking during filling / emptying the bio-fireplace.**
- **Never leave a burning fireplace unattended.**
- **Attention:** During operation the fireplace heats up very much, so do not touch it during operation. The fireplace needs at least 20 minutes to cool down after extinguishing the flame.
- **NEVER POUR BIOETHANOL ON OPEN FLAME OR TO BURNING CHAMBER BEFORE IT HAS COOLED DOWN!**
- **The fireplace should operate until all the fuel is burned. Otherwise, remove the remaining fuel from the burner after cooling.**
- Each time before refilling the burner it must be lifted and it needs to be verified if there is no fuel in the protecting tub. If in the tub there is still some bioethanol, please remove it with a dry clean towel.
- Fuel is highly flammable! Any possibly spilled fluid must be removed with a dry cloth before lighting the fire, because otherwise this could start a fire. Dispose of used towels immediately. In any case, do not store them near strong sources of heat - risk of fire!
- **Never leave children unattended in a room with bio-fireplace. Keep bioethanol out of reach of children.**
- In living premises it is allowed to store not more than 1 litre, and in cellar areas not more than 20 litres of ethanol. Ethanol must be stored in closed containers designed for that purpose. Containers should be stored in a cool place, away from sources of ignition and strong heat, as well as away from direct sunlight. Containers must be kept tightly closed and remain out of reach of children or animals.
- Observe the safety instructions of the fuel used.
- Never store flammable material closer than 1 meter from the fireplace.
- **Always keep a safe distance from windows and curtains, which is a minimum of 80 cm.**
- Do not obstruct the fireplace with any objects during its operation.
- Be careful when filling / emptying the bio-fireplace.
- **At least once a year, replace the fuel container.**
- **Due to the heat that is produced during the operation of the fireplace, children and animals should not be left alone in the vicinity of the fireplace for 1 to 2 hours after its extinguishing.**
- Never use the bio-fireplace as a grill.
- Bioethanol fireplace can be operated only by persons familiar with the safety requirements.

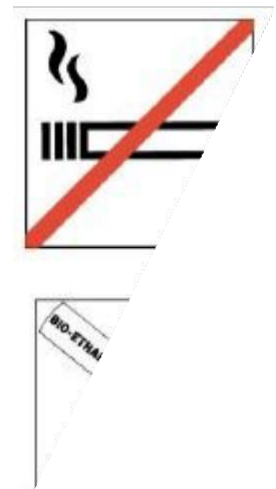

ASSEMBLY

ENGLISH

- The fireplace can be mounted on the wall only if it is made of fire-resistant materials.
- In the case of free standing fireplaces, the following rule needs to be observed: Fireplace must be placed on a flat, level and stable surface. Carpets are not such a surface, as they do not guarantee the safe and stable placement.
- Before operating, please remove all packaging.
- Keep at least 80 cm distance from any material sensitive to heat or flammable, as well as from an open flame.
- In case of mounting of the fireplace on the wall, please use this screws included in the set.
- Do not make any modifications within the bio-fireplace, involving the processing or assembling foreign elements and housings. In case of any damage, use only original spare LILIMO parts.
- We suggest using only bioethanol distributed by LILIMO. Other fuels may have a higher combustion temperature, and thus they can cause a damage.
- **Never use gasoline or similar flammable liquids.**
It is forbidden to burn in the fireplace wood, paper or other fuels.



CLEANING INSTRUCTIONS

ENGLISH

- During cleaning, also observe all safety notes.
- Attention! Before every cleaning turn off the device and remove the batteries.
- To remove stains, use a soft towel, pH-neutral liquid and warm water.
- Attention! To clean the plastic parts under no circumstances should you use alcohol, acetone, benzene, caustic detergents, etc. Also, do not use hard brushes or metal objects.
- Any complaints being subject to bad handling / cleaning of bio-fireplace will not be considered.

OPERATION

ENGLISH

- **Attention: Never pour bioethanol on an open flame!**
- **Attention: Before refilling the bio-fireplace, wait at least 20 minutes, until the container cools down. Never add bioethanol, when the combustion chamber is still hot.**
- In order to fill a fuel container, please follow the steps below:
 1. Place the funnel in the bioethanol container.
 2. Prior to each filling of the burner, please check whether the protective tub does not contain remains of fuel, and if necessary, remove them with a dry towel.
 3. Slowly pour fuel into the combustion chamber.
 4. Pour the fuel until it reaches the "MAX" level, marked on the burner of the fireplace.
Please ensure to fill the fireplace with bioethanol only when the combustion chamber is cold.
 5. Please use only as much fuel as required. The fuel in the fireplace should always be used up to the end, otherwise the gases may be produced and there is a danger of deflagration (explosive ignition of combustion gases).
 6. Depending on the size of the burner bioethanol consumption equals to 0.3 - 0.5 l /

OPERATION

ENGLISH

7. Fill the fireplace only with the amount of fuel, which will be used during the time of its operation.



In order to refill bioethanol, please use only suitable tools.

Refill the fuel only to the MAX level Marking !



Fig. 1 Burner with MAX level marking

8. Attention: Any pools of bioethanol should be immediately removed with a suitable absorbing towel, because there is a danger of fire.
9. Please note that spilled bioethanol can cause stains on the floor or furniture.
10. Important: Please keep bioethanol at room temperature to avoid ignition.
11. Attention: Keep a container of bioethanol at a distance (at least 1 meter) from the flame. Never store a container with bioethanol in the vicinity of the fire or other sources of ignition.
12. Please ensure not to accidentally pour fuel into the flame that is slowly growing! Risk of sudden fire outburst!
13. Bioethanol should be ignited preferably by a grill lighter. For this purpose, please, fully open the adjustable burner nozzle (if present). During thin, the tip of the lighter should be held approx. 1 cm above the fuel. Under no circumstances should you put your hand into the flame!
14. In order to prevent fire outburst, fireplace ignition should take place immediately after filling with fuel. Bioethanol should have a maximum temperature of 20°C. In general, bioethanol should be stored in the cold.
15. Phase of kindling the bioethanol lasts approx. 15 - 20 minutes. After this time the fuel reaches its operating temperature and provides its yellow flame.
16. If the ignition does not happen, repeat this process until you achieve an even flame.
17. Please allow a complete fuel combustion in the combustion chamber and then a cooling of the fireplace for approx. 20 minutes. Only then can you re-pour a new supply of bioethanol.
18. During operation of the bio-fireplace you should ensure a regular room ventilation. For this purpose, please tilt the window for the time of using the fireplace, or at least open the windows wide for an hour to allow the exchange of air in the room.
19. If in the same room other bioethanol fireplaces or furnaces are operating, they must be also taken into account when ventilating the room. Observe the requirements specified in the user manual of the other devices.
20. In the case of using several bioethanol fireplaces in one room, consumption of ethanol by all the burners must not exceed a total of 0.5 l / h.

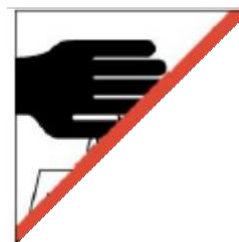

EXTINCTION

ENGLISH

- Fireplace must always be extinguished with the use of a shovel located near the burner (fig. 1 and fig. 2).
- If in the course of using the fireplace you need to leave the room, where a bio-fireplace is placed, and so it will not be possible to supervise its continued operation, use a shovel to extinguish the flame. In any case, do not use water to extinguish the fireplace. Please leave the shovel on the burner's opening until there is a bioethanol inside.
- If possible, use all the ethanol poured into the burner.
- In the case of all fuel consumption, please wait until all flame goes out. Wait then for approx. 20 minutes, for the container to cool down. Only then we recommend that you supplement or remove the remaining fuel.

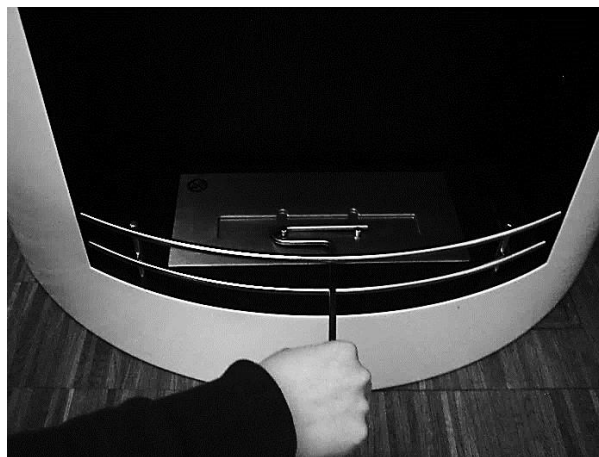

Fig. 1 : Open Burner, extinguishing shovel located near the fireplace.

Fig. 2 : Closed Burner, the shovel covers the opening.

WPROWADZENIE

POLSKI

Serdecznie dziękujemy za wybór naszego biokominka na bioetanol. Nasze paleniska na bioetanol pozwolą Państwu czerpać przyjemność z posiadania kominka, którym mogą się Państwo odtąd cieszyć u siebie w domu bez konieczności podłączenia do komina. Opisywane tutaj biokominki nie wymagają instalacji. Nasze kominki zbudowane są z wysokiej jakości stali nierdzewnej i/lub stali oraz wyposażone są w palnik ze stali szlachetnej. Wszystkie nasze kominki opalane bioetanołem wyposażone są w dwuścienne komory spalania, które mają za zadanie zatrzymać paliwo w przypadku jego wycieku lub przelania.

Oczywiście do każdego kominka otrzymują Państwo w zestawie także łopatkę do wygaszania w kształcie suwaka lub rączki, którą należy używać do gaszenia płomienia w kominku.

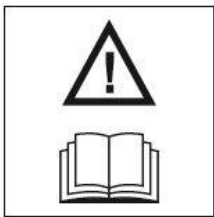





Proszę uważnie zapoznać się z treścią niniejszej instrukcji obsługi oraz ze wskazówkami bezpieczeństwa!

Pod warunkiem przestrzegania niniejszej instrukcji obsługi, jak również lokalnych przepisów dot. eksploatacji palenisk opalanych etanolem, eksploatacja kominka nie budzi zastrzeżeń pod względem bezpieczeństwa.

Proszę mieć na uwadze: Opisywany tutaj kominek nie jest przeznaczony do ciągłej eksploatacji. Biokominek jest kominkiem dekoracyjnym i nie nadaje się do celów grzewczych. W promieniu 80 cm wokół kominka nie mogą się znajdować żadne łatwopalne elementy konstrukcyjne, meble, dekoracje, palne płyny lub podobne.



Przestrzeganie zamieszczonych dalej instrukcji pozwoli Państwu cieszyć się swoim nowym kominkiem przez długi czas.

- **Kominek należy zawsze wieszać na ścianach wykonanych z ogniotrwałego materiału wzgl. umieszczać na niepalnym podłożu.**
 - **Ogień podsycany bioetanołem potrzebuje tlenu z otoczenia biokominka.** Należy zwrócić uwagę, by zapewnić kominkowi dostateczną ilość powietrza do spalania (uchylone okno, itd.). Pomieszczenie z biokominkiem nie powinno mieć powierzchni mniejszej niż **44m³ wzgl. 20m².**
 - Zapewniając dostateczną wentylację pomieszczenia, w którym używany jest biokominek, zgodnie z wymogami instrukcji obsługi, proszę uważać, by nie był on narażony na ewentualne przeciągi. Proszę umieścić kominek w obszarze, w którym nie jest on narażony na wentylację poprzeczną. Przeciągi mogą spowodować niekontrolowany płomień.
 - **Bioetanol może powodować plamy na meblach lub posadzkach, dlatego proszę zwracać uwagę, by paliwo nie zostało rozlane.**
- 
- 
- 
- 
- **Uwaga: Zakaz palenia podczas napełniania/oprózniczenia biokominka.**
 - **Nigdy nie zostawiać palącego się kominka bez nadzoru.**
 - **Uwaga:** W trakcie używania kominek nagrzewa się bardzo, dlatego nie należy go dotykać w czasie eksploatacji. Kominek potrzebuje co najmniej 20 minut na schłodzenie po wygaszeniu płomienia.
 - **NIE NALEŻY NIGDY DOLEWAĆ BIOETANOLU DO OTWARTEGO PŁOMIENIA LUB POJEMNIKA SPALANIA, ZANIM TE NIE OCHŁODZĄ SIĘ!**
 - **Kominek powinien się palić tak długo, aż całe paliwo zostanie spalone. W przeciwnym wypadku należy usunąć pozostałości paliwa z palnika po jego schłodzeniu.**
 - Każdorazowo przed ponownym napełnianiem palnika należy go unieść i sprawdzić, czy w wanience zabezpieczającej nie znajduje się paliwo. Jeżeli w wanience znajdują się pozostałości bioetanolu, proszę usunąć je czystym suchym ręcznikiem.
 - Paliwo jest łatwo zapalne! Ewentualnie rozlany płyn należy koniecznie usunąć suchą szmatką przed zapaleniem ognia, gdyż w innym wypadku grozi to przypadkowym pożarem. Zużyte ręczniki należy natychmiast wyrzucić. W żadnym razie nie wolno przechowywać ich w pobliżu silnych źródeł ciepła – ryzyko zapłonu!
 - **Proszę nigdy nie pozostawiać dzieci bez nadzoru w pomieszczeniu z biokominkiem. Bioetanol przechowywać z dala od zasięgu dzieci.**
 - W pomieszczeniach mieszkalnych można przechowywać nie więcej niż 1 litr, natomiast w pomieszczeniach piwnicznych nie więcej niż 20 litrów etanolu. Etanol wolno przechowywać wyłącznie w zamkniętych i przeznaczonych do tego zbiornikach. Pojemniki należy przechowywać w chłodnym miejscu, z dala od źródeł ognia i silnych źródeł ciepła, jak również z dala od bezpośredniego oddziaływania promieni słonecznych. Pojemniki muszą być zawsze szczelnie zamknięte i pozostawać poza zasięgiem dzieci czy zwierząt.
 - Należy bezwzględnie przestrzegać wskazówek bezpieczeństwa dotyczących używanego paliwa.
 - Nigdy nie przechowywać łatwopalnych materiałów w odległości bliższej niż 1 metr od kominka.
 - **Należy zawsze zachować bezpieczny dystans od okien i zasłon, który wynosi minimum 80 cm.**
 - W trakcie eksploatacji nie należy niczym zastawiać kominka.
 - Proszę zachować ostrożność przy napełnianiu/oprózniczeniu biokominka.
 - **Przynajmniej raz w roku należy wymienić pojemnik na paliwo.**
 - **W związku z ciepłem, jakie wytwarza kominek podczas eksploatacji, dzieci i zwierzęta nie powinny przebywać bez nadzoru w pobliżu kominka jeszcze przez 1 do 2 godzin po jego wygaszeniu.**
 - W żadnym wypadku nie należy używać biokominka jako grill.
 - Kominek na bioetanol może być obsługiwany wyłącznie przez osoby zaznajomione ze wskazówkami bezpieczeństwa.
- 

MONTAŻ

POLSKI

- Kominek może być montowany wyłącznie na ścianie z ognioodpornych materiałów.
- W przypadku kominków stojących obowiązuje zasada: Kominek musi być umieszczany na równym, poziomym i stabilnym podłożu. Dywany nie stanowią takiego podłoża, gdyż nie gwarantują pewnego i stabilnego ustawienia.
- Przed rozpoczęciem eksploatacji proszę usunąć wszystkie opakowania.
- Należy zachować dystans co najmniej 80 cm do wszelkich materiałów wrażliwych na ciepło lub łatwopalnych, jak również do otwartego płomienia.
- W przypadku zawieszenia kominka na ścianie proszę użyć do tego śrub znajdujących się w zestawie.
- Zabrania się wprowadzania jakichkolwiek modyfikacji w obrębie biokominka, polegających na przeróbce czy zamontowaniu obcych elementów i obudów. W przypadku jakichkolwiek uszkodzeń należy używać wyłącznie oryginalnych części zamiennych LILIMO.
- O ile to możliwe, proszę używać tylko bioetanolu dystrybuowanego przez LILIMO. Inne paliwa mogą powodować wyższe temperatury spalania, a tym samym mogą prowadzić do uszkodzeń.
- **Nigdy nie używaj benzyny lub podobnych łatwopalnych płynów.**
Zabrania się spalania w kominku drewna, papieru lub innych paliw.

**INSTRUKCJA CZYSZCZENIA**

POLSKI

- W trakcie czyszczenia należy także przestrzegać wskazówek bezpieczeństwa.
- Do usuwania zabrudzeń należy używać miękkiego ręcznika, płynu o neutralnym pH oraz ciepłej wody.
- Uwaga! Do mycia elementów z tworzywa w żadnym wypadku nie wolno używać alkoholu, acetonu, benzyny, żrących detergentów, itp. Proszę nie używać także twardych szczotek lub metalowych przedmiotów.
- Reklamacje z tytułu złego obchodzenia się / czyszczenia biokominka nie będą uwzględniane.

OBSŁUGA

POLSKI

- **Uwaga: Nigdy nie wlewać bioetanolu do otwartego płomienia!**
- **Uwaga: Przed ponownym napełnieniem biokominka należy odczekać co najmniej 20 minut, aż do schłodzenia pojemników. Nigdy nie uzupełniać bioetanolu, gdy komora spalania jest jeszcze gorąca.**
- W celu napełnienia pojemnika paliwem proszę postępować zgodnie z poniższymi wskazówkami:
 1. Proszę umieścić lejek w pojemniku na bioetanol.
 2. Przed każdym napełnieniem palnika proszę skontrolować, czy w wanience zabezpieczającej znajdują się pozostałości paliwa, a w razie potrzeby usunąć je suchym ręcznikiem.
 3. Powoli wlewać paliwo do komory spalania.
 4. Paliwo uzupełniać tak długo, aż sięgnie poziomu „MAX”, zaznaczonego w palniku kominka. Proszę uważać, by napełniać kominek bioetanołem zawsze przy zimnej komorze spalania.
 5. Proszę użyć tylko takiej ilości paliwa, jaka jest wymagana. Paliwo w kominku powinno być zawsze zużywane do końca, gdyż w innym przypadku może dochodzić do wytwarzania się gazów oraz istnieje niebezpieczeństwo wyfuknięcia (wybuchowy zapłon gazów spalinowych)
 6. W zależności od rozmiaru palnika zużycie bioetanolu wynosi 0,3 – 0,5 l/h.

7. Należy wlać tylko taką ilość paliwa do kominka, która zostanie zużyta w planowanym czasie jego eksploatacji.



Użyj odpowiednich akcesoriów do napełniania palnika bioetanołem.



Rys. 1 Palnik z oznaczeniem poziomu MAX

8. Uwaga: Ewentualnie rozlany bioetanol należy natychmiast zebrać chłonnym ręcznikiem, gdyż istnieje niebezpieczeństwo pożaru.
9. Proszę mieć na uwadze, że rozlany bioetanol może powodować plamy na parkiecie lub meblach.
10. Ważne: Proszę przechowywać bioetanol w temperaturze pokojowej, aby uniknąć jego zapłonu.
11. Uwaga: Przechowywać pojemnik z bioetanołem w odległości (co najmniej 1 metra) od płomienia. Nigdy nie należy przechowywać pojemnika z bioetanołem w pobliżu kominka czy innego źródła ognia.
12. Proszę uważać, by przez przypadek nie wlać paliwa do powoli rosnącego płomienia! Niebezpieczeństwo nagłego rozbłysku ognia!
13. Do zapalania bioetanolu najlepiej używać zapalniczki grillowej. Proszę w tym celu otworzyć też maksymalnie przestawną dyszę palnika (o ile występuje). Końcówkę zapalniczki należy przy tym trzymać ok. 1 cm nad paliwem. Pod żadnym pozorem nie należy wkładać ręk do płomienia!
14. W celu uniknięcia wyfuknięć zapalenie kominka powinno nastąpić bezpośrednio po jego napełnieniu paliwem. Bioetanol powinien mieć maksymalnie temperaturę 20°C. Zasadniczo bioetanol należy przechowywać w chłodzie.
15. Faza rozżarzania bioetanolu trwa ok. 15 - 20 minut. Po tym czasie paliwo osiąga swoją temperaturę eksploatacyjną i zapewnia swój żółty płomień.
16. Jeśli nie dojdzie do zapłonu, procedurę należy powtórzyć, aż do momentu uzyskania równomiernego płomienia.
17. Proszę pozwolić na całkowite spalenie paliwa w komorze spalania oraz schłodzenie kominka przez ok. 20 minut. Dopiero wówczas można ponownie wlewać nowy zapas bioetanolu.
18. W trakcie eksploatacji biokominka należy zadbać o regularną wentylację pomieszczenia. Proszę w tym celu uchylić okno na czas używania kominka lub przynajmniej raz na godzinę pozwolić na wymianę powietrza w pomieszczeniu poprzez otwarcie okna na oścież.
19. Jeżeli w tym samym pomieszczeniu eksploatowane są jeszcze inne kominki na bioetanol bądź też inne paleniska, wówczas muszą być one dodatkowo uwzględnione przy wentylowaniu pomieszczenia. Należy przestrzegać wymogów określonych w instrukcjach obsługi pozostałych urządzeń.
20. W przypadku eksploatacji kilku kominków na bioetanol w jednym pomieszczeniu, zużycie etanolu przez wszystkie palniki nie może przekraczać łącznie 0,5 l/h.

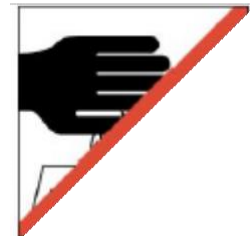

WYGASZANIE

POLSKI

- Kominek należy wygaszać zawsze stosując do tego znajdującą się przy palniku łopatkę (rys. 1 oraz rys. 2).
- Jeżeli w trakcie używania kominka zajdzie potrzeba, by opuścić pomieszczenie, w którym znajduje się biokominek, tym samym niemożliwa będzie jego dalsza nadzorowana eksploatacja, proszę użyć łopatki do wygaszenia płomienia. W żadnym wypadku nie wolno używać wody do gaszenia kominka. Proszę pozostawić tak długo łopatkę na otworze paleniska, jak długo wewnątrz będzie pozostawał bioetanol.
- W miarę możliwości zużyć całość bioetanolu wlanego do palnika.
- W przypadku zużycia paliwa proszę odczekać aż do całkowitego wygaśnięcia płomienia. Proszę odczekać następnie jeszcze ok. 20 minut, aż do ochłodzenia pojemnika. Dopiero wówczas zalecamy ponowne uzupełnienie bądź usunięcie pozostałości paliwa.





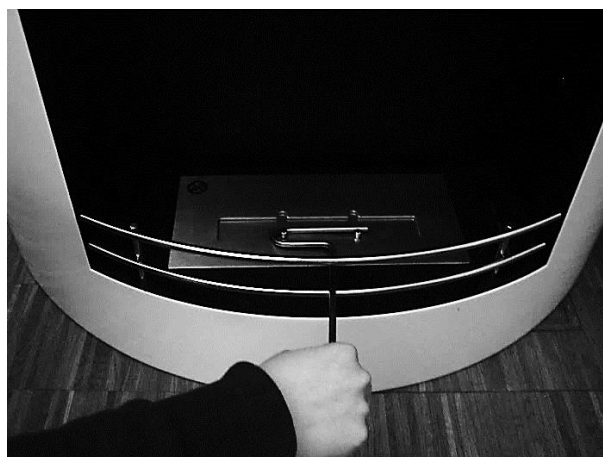

Rys. 1: Palnik otwarty, łopatkę do wygaszania znajduje się obok kominka.



Rys. 2: Palnik zamknięty, łopatkę zakrywa otwór paleniska.

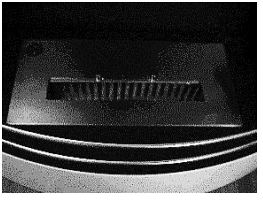
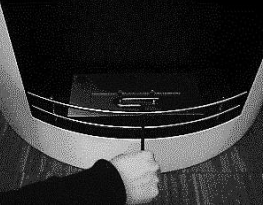

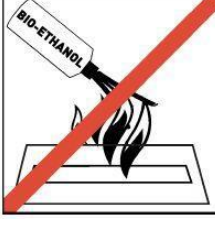



FIGURES AND SYMBOLS

Deutsch, English, Polski

Fig. 1			<p>Brenner geöffnet (Symbolische Darstellung des Kamins)</p> <p>Open burner (symbolic illustration of the fireplace)</p> <p>Palnik otwarty (symboliczna prezentacja kominka).</p>
Fig. 2			<p>Ansicht Stempel geschlossen. Bitte lassen Sie den Stempel geschlossen, wenn sich noch Ethanol im Brenner befindet. (Symbolische Darstellung des Kamins)</p> <p>View with the closed extinguishing shovel. Please put the shovel on the burner if ethanol is still inside. (symbolic illustration of the fireplace)</p> <p>Widok z zamkniętym palnikiem. Proszę pozostawić patkę na palniku, jeżeli wewnątrz znajduje się nadal etanol. (symboliczna prezentacja kominka).</p>
Fig. 3			<p>Bitte berücksichtigen Sie die Hinweise zur sicheren Lagerung von Bio-Ethanol.</p> <p>Please pay attention to the printed hints for safe storage of bioethanol.</p> <p>Proszę nie nalewać, gdy kominek jest w użyciu.</p>
Fig. 4			<p>Das Befüllen im Betrieb ist nicht erlaubt ! Durch die Zufuhr von Bio-Ethanol im laufenden Betrieb kommt es zu einer stichflammenartigen Feuerentwicklung.</p> <p>Do not refill the fireplace during operation and in a heated state symbol. The symbol is located in a visible spot on the burner.</p> <p>Symbol „Zakaz napełniania kominka podczas eksploatacji oraz w nagrzanym stanie“. Symbol znajduje się w dobrze widocznym miejscu na palniku.</p>
Fig. 5			<p>Warten Sie mit einer erneuten Befüllung des Brenners unbedingt, bis dieser vollständig abgekühlt ist. Andernfalls kann es zu einer Verpuffung kommen.</p> <p>Please implicitly wait with a renewed filling of the burner, until it is completely cooled down. Otherwise, it may cause a flash fire.</p> <p>Poczekaj z nowym wypełnieniem palnika, dopóki całkowicie nie ostygnie. W przeciwnym razie może to spowodować wybuch.</p>
Fig. 6			<p>Während der Befüllung / Entleerung nicht rauchen!</p> <p>Do not smoke during the filling / emptying !</p> <p>Nie palić podczas napełniania / opróżniania!</p>

FIGURES AND SYMBOLS

Deutsch, English, Polski

Fig. 7			<p>Bitte beachten Sie bei der Verwendung von Dekomaterialien, dass der Brenner zu jederzeit zugänglich ist und im Notfall durch den Löschstempel / Schieber gelöscht werden kann.</p> <p>Please pay attention if you use decorative materials. The Burner itself must be accesible at all times. In case of an emergency it must be ensured that the extinguishing shovel / slider can be moved freely.</p> <p>Proszę pamiętać żeby w przypadku użyciu materiałów dekoracyjnych, palnik był zawsze dostępny w razie konieczności natychmiastowego wygaszenia.</p>
Fig. 8			<p>Stellen Sie in einem Radius von von 80cm keine brennbaren Materialien, Möbel, Dekostoffe, entzündliche Flüssigkeiten oder ähnliches auf.</p> <p>Do not arrange any flammable substances, furniture, decocartion or flammable liquid within a radius of 80cm.</p> <p>Upewnij się, że nie ma żadnych materiałów palnych w odległości 80cm rp meble, materiały dekoracyjne, płyny łatwopalne.</p>
Fig. 9			<p>Achten Sie auf einen vor Zugluft geschützten Aufstellplatz. Pusten Sie nicht in die offene Flamme, dies führt zur einer unkontrollierten Entfachtung des Feuers.</p> <p>Please ensure a safe installation site. It must be proteced from any air draft. Do not blow on the open flame, this leads to an uncontrollable fan of the flame.</p> <p>Proszę pamiętać, że przeciąg przy otwartym ogniu może prowadzić do niekontrolowanego rozprzestrzenienia się ognia.</p>
Fig. 10			<p>Vorsicht Verbrennungsgefahr! Fassen Sie zum Eigenschutz nicht in die offene Flamme.</p> <p>Risk of burning! For your own protection, please do not touch the open flame.</p> <p>Uwaga ryzyko poparzenia! Nie dotykać otwartego ognia.</p>
Fig. 11			<p>Eine Entsorgung im Hausmüll ist verboten.</p> <p>Waste disposal in your garbage is strictly forbidden.</p> <p>Utylizowanie odpadów z gospodarstw domowych jest zabronione.</p>

ASSEMBLY INSTRUCTIONS

DEUTSCH, ENGLISH

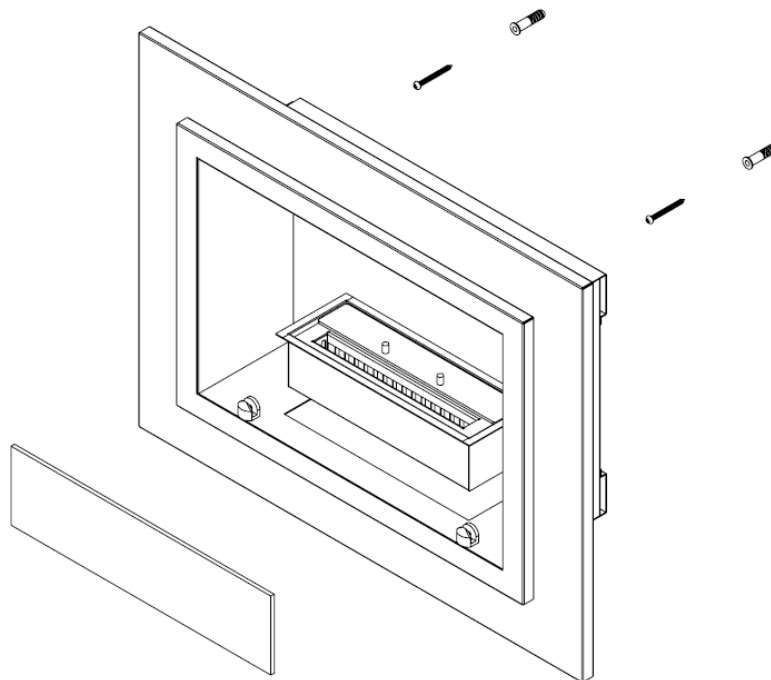

Fig. 1



Bitte verwenden Sie das abgebildete Montagematerial für die Wandbefestigung.

1x 5er Inbusschlüssel
4x M6 Innensechskantschraube
8x Unterlegscheibe
4x Dübel
4x Schraube

Fig. 2



Bitte bohren Sie zunächst mit einem 8er Bohrer Löcher für die Dübel vor. Als Orientierung für die richtigen Abstände, verwenden Sie bitte die beiden Montageschienen.

First pre drill 4 holes with an size 8 drill for the screw anchors. As an orientation for the correct distances, please use the two mounting rails.

ASSEMBLY INSTRUCTIONS

DEUTSCH, ENGLISH

Fig. 3

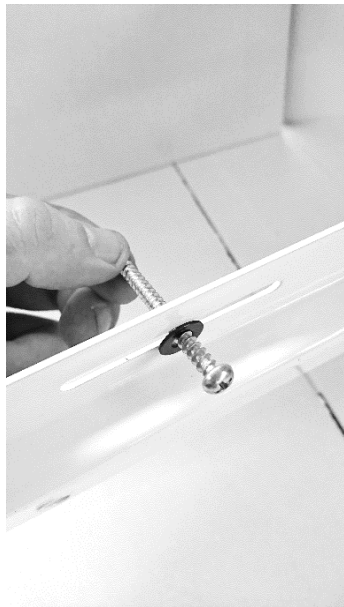
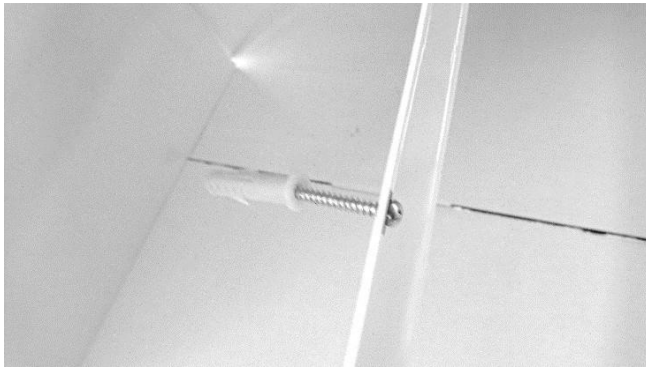

Als nächstes befestigen Sie die Montageschienen mit jeweils zwei Schrauben an den angebrachten Dübeln.

Next fasten the mounting rails with each two screws to the screw anchor.

Fig. 4



Für diesen Schritt benötigen Sie eine zweite Person welche den Kamin hält. Im Kamin sind in jeder Ecke Aussparungen für die Befestigungsschrauben. Hier verwenden Sie jeweils eine M6 Schraube und eine Unterlegscheibe. Ziehen Sie die Schrauben mit einem 5er Inbus an.

For this step you need a second person holding the fireplace. In the fireplace are recesses for the fastening screws in each corner. Use an M6 screw and a washer. Tighten the screws with a 5-inch Allen key.

