

FRÜHJAHRSAKTION
ORTHO ORGANIZERS

Entdecken Sie auch die
Frühjahrsaktion unseres
KFO-Spezialisten
Ortho Organizers
unter

www.ortho-organizers.de



Pelz & Partner[®]

Ihr Spezialist für Lingualtechnik und Orthodontie

FRÜHJAHRSAKTION*

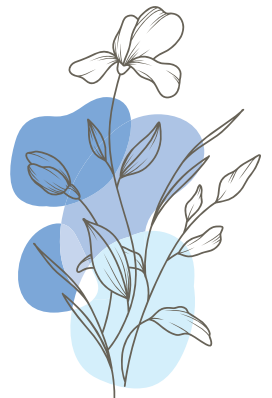

*Gültig bis 31. Mai 2024

**SUPER
SALE**
auf Seite 3

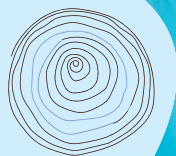

Unser Team



Rebecca Kronenwett

Order Processing, Customer Service

**Mo – Do: 8 bis 12 Uhr
13 bis 17 Uhr**

Telefon: +49 8381 89095-19

Fax: +49 8381 948 5939

E-Mail: r.kronenwett@pelzundpartner.net



Elke Buhmann

Order Processing, Customer Service

Mo, Mi, Do: 8 bis 15 Uhr

Di: 8 bis 12 Uhr

Telefon: +49 8381 89095-27

Fax: +49 8381 9485939

E-Mail: e.buhmann@pelzundpartner.net

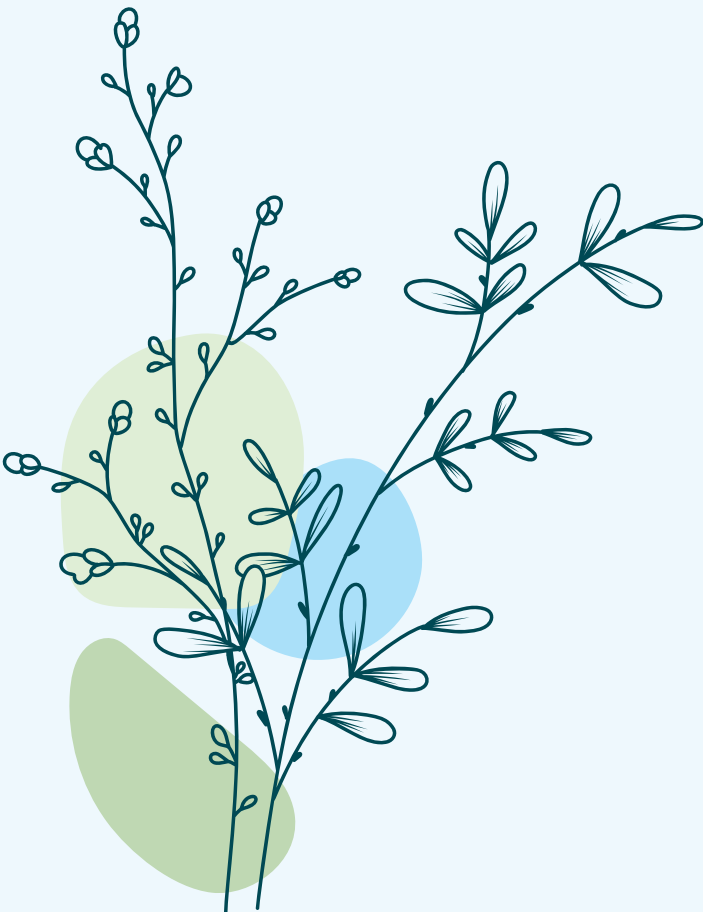

UNSER PELZ-SUPER-SALE*

Lingual Smaha Nadelhalter Curved



Produkt	Inhalt	Best.-Nr.
Lingual Smaha Curves	1/Pack	IX940

Listenpreis 98,40 €
Aktionspreis 69,95 €

Weingart Plier Crovana



13 cm, max. .028",
Hartmetallbeschichtet.

Produkt	Inhalt	Best.-Nr.
Weingart Plier Crovana	1/Pack	550-5309-F

Listenpreis 164,15 €
Aktionspreis 129,95 €

Parotis Watterollen



Größe 1: 80 mm,
Durchmesser 9 mm

Produkt	Inhalt	Best.-Nr.
Parotis Watterollen	100/Pack	0L-210-0001

Listenpreis 21,79 €
Aktionspreis 17,90 €

Wire Nipper #3



Maximale Schneidekapazität:
Hard and Soft Wires <= 1.2 mm

Produkt	Inhalt	Best.-Nr.
Wire Nipper	1 / Pack	Task-45-030

Listenpreis 85,90 €
Aktionspreis 49,95 €

Flat Cutter



Cut at top: 1mm; lateral 1.2mm

Produkt	Inhalt	Best.-Nr.
Flat Cutter	1 / Pack	Task-45-020

Listenpreis 110,80 €
Aktionspreis 59,95 €



Dreie Ansatzspitzen

Produkt	Inhalt	Best.-Nr.
Dreie Ansatzspitzen	20/Pack	D49604

Listenpreis 18,40 €
Aktionspreis 14,95 €

Dreie Mischkanülen

Mischungsverhältnis 1:1,
Innendurchmesser 4,2 mm



Produkt	Inhalt	Best.-Nr.
Dreie Mischkanülen	20/Pack	D4970X5

Listenpreis 32,45 €
Aktionspreis 24,95 €



Dreie DS 50 Dosierspritze

Für Dynax® light
Doppelkartuschen, 1:1

Produkt	Inhalt	Best.-Nr.
Dreie DS 50 Dosierspritze	20/Pack	D5007

Listenpreis 78,40 €
Aktionspreis 59,95 €



Monoart Applikatoren Blau

Produkt	Inhalt	Best.-Nr.
Monoart Applikatoren Blau	2x100/Pack	735-1025

Listenpreis 14,80 €
Aktionspreis 10,95 €



Kramponzange

Universal Pin Bending Plier.
15 cm, max. .035".

Produkt	Inhalt	Best.-Nr.
Kramponzange	1/Pack	550-5600

Listenpreis 164,15 €
Aktionspreis 129,95 €



Bondable Plastic Buttons

Produkt	Inhalt	Best.-Nr.
Bondable Plastic Buttons	10/Pack	624-0800

Listenpreis 9,60 €
Aktionspreis 6,95 €



Hard Wire Cutter 15°

Produkt	Inhalt	Best.-Nr.
Hard Wire Cutter 15°	1/Pack	HF678-103

Listenpreis 196,20 €
Aktionspreis 149,95 €



Mini Mini Pin & Liguren Cutter

Produkt	Inhalt	Best.-Nr.
Mini Mini Pin & Lig. Cutter	1/Pack	HF678-106

Listenpreis 196,20 €
Aktionspreis 149,95 €



Lingual Debonding Plier

Produkt	Inhalt	Best.-Nr.
Lingual Debonding Plier	1/Pack	HF678-709

Listenpreis 238,10 €
Aktionspreis 179,95 €

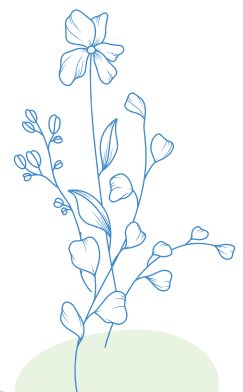

* Abverkauf solange der Vorrat reicht, ohne Rückgaberecht.

* Sale until stocks end, no right of return.

Die Digitale Praxis

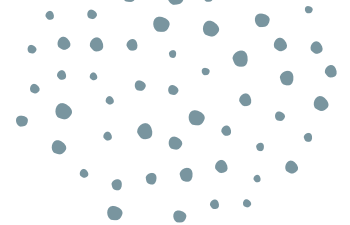

Medit i700w

- Kabellos – Kein Kabel, kein Stress
- Zuverlässig & schnell – Bis zu 70 FPS
- Für längere Anwendung – Bis zu 8 Std. Akkulaufzeit
- Kompakt & leicht – 328 g
- Fernbedienungsmodus
- UV-C LED – Desinfektion
- 180° – wendbare Spitzen
- Keine Lizenzgebühren

Medit i700w
13.500,- €*

mit Laptop
16.100,- €*

**mit Laptop
und Scan Scooter**
18.590,- €*

**Leasing auf
Anfrage
möglich***

BIOFIL Für alle Filamentdrucker geeignet.

- Vollständig aerob kompostierbar gem. DIN ISO 14855
- Lebensmittelecht und FDA zugelassen
- Gesundheitlich und biologisch unbedenklich
- 100% frei von reizenden Bestandteilen
- Erzeugt im Druckprozess keine unangenehmen Gerüche
- Schutzkleidung oder Handschuhe sind nicht notwendig
- Geeignet für gängige Streutechniken
- Temperaturstabilität geprüft für gängige Tiefziehverfahren



BioFil Filament

Preis/800 g Rolle

54,90 €

Unsere Angebote für Sie*:

Medit i700w	13.500,- €
Medit i700w (mit Laptop)	16.100,- €
Medit i700w (mit Scan Scooter + Laptop)	18.590,- €
<hr/>	
Medit i700	11.500,- €
Medit i700 (mit Laptop)	14.100,- €
Medit i700 (mit Scan Scooter + Laptop)	16.590,- €

*Angebot nur in Deutschland und Österreich gültig /

*Offer only valid in Germany and Austria



NEU:

1 Schienen-System
mit Zendura[®]-
Material

MIT MOVENDI[®] ZU EINEM SCHÖNEN LÄCHELN



- Keine Planungskosten
- Festpreise bei 4-4 Fällen
- Extrem niedrige Refinementrate (< 5%)
- Ohne Zertifizierungskosten
- Planungen von einfachen 4-4 bis schweren 7-7 Behandlungen möglich
- Bereitstellung von Druckdaten zur Herstellung von Alignern im eigenen Labor
- Kostenlose Bereitstellung von Marketingmaterialien
- Keine Rabattierung gebunden an Abnahmemengen

Unser Angebot für Sie:

Festpreis 4-4 OK und UK 1099,-
Festpreis 4-4 OK oder UK 799,-

Einfach kostenlos anmelden unter:

www.movendi.dental





Aluminium Oxide

Abrasionspulver zum Sandstrahlen,
50 oder 90 mic.

Inhalt	Inhalt	Best.-Nr.
Aluminium Oxide 50 mic., weiß	900 g	850-9006
Aluminium Oxide 90 mic., extraoral	450 g	0740-2

Listenpreis 50 mic.
Aktionspreis 50 mic.

29,40 €
23,80 €

Listenpreis 90 mic.
Aktionspreis 90 mic.

15,50 €
9,95 €

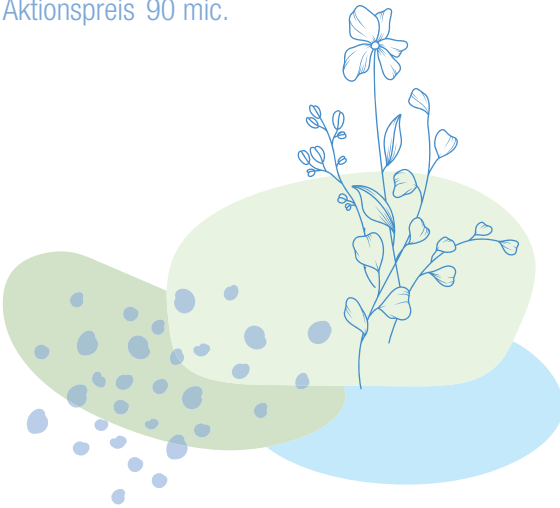

Dura Lock® Abformlöffel

- 10 Stück/Pack, Set je 1 Stück pro Größe
- Kalt sterilisierbar



Size: 1



Size: 2



Size: 3



Size: 4



Size: 5



Size: 6

Größe	Best.-Nr.
1: Upper red	640-041
2: Upper orange	640-042
3: Upper blue	640-043
4: Upper green	640-044
5: Upper yellow	640-045
6: Upper purple	640-046
1: Lower red	640-051
2: Lower orange	640-052
3: Lower blue	640-053
4: Lower green	640-054
5: Lower yellow	640-055
6: Lower purple	640-056
Set	640-040/1

Dauertiefpreis/Pack
Nochmals reduziert/Pack

17,80 €
16,50 €

Ersatz
für den
Aqualizer

Rehasplint

Der RehaSplint ist eine neue temporäre Aufbissschiene für die Zähne, welche in drei verschiedenen Shore Härten erhältlich ist. Diese Zahnschiene wird für folgende Anwendungen empfohlen:

- Schutz der Zähne und des Zahnschmelzes, sowie Restaurative und Prothetische Versorgung bei Knirschen oder Pressen (Bruxismus)
- Entlastung der Kiefergelenke und der Kaumuskulatur
- Auflösung von adaptierten Schonhaltungen des Unterkiefers in der HIKP
- Kurzzeitige Zahnschiene zur sofortigen Entspannung der Kaumuskulatur
- Sofort einsatzfähig - keine individuelle Anpassung notwendig
- Keine scharfen Ecken oder Kanten, komfortables Tragegefühl



Inhalt	Inhalt	Best.-Nr.
Rehasplint Hart (blau)	1/PK	RS200
Rehasplint Medium (klar)	1/PK	RS201
Rehasplint Soft (rosa)	1/PK	RS202

Listenpreis
Aktionspreis

20,95 €
17,95 €

PENTA-ONE GOLD WIRE ZUM DAUERTIEFPREIS



Drahtstärke	Inhalt	Best.-Nr.
.0155 Penta-One Gold Twist Straight Length	5/Pack	0958G-101
.0175 Penta-One Gold Twist Straight Length	5/Pack	0958G-102
.0195 Penta-One Gold Twist Straight Length	5/Pack	0958G-103
.0215 Penta-One Gold Twist Straight Length	5/Pack	ZMRW

Dauertiefpreis /Pack **95,90 €**



PENTA-ONE OHNE GOLD

Drahtstärke	Inhalt	Best.-Nr.
.0155 Penta-One Twist Straight Length	10/Pack	MA-4998-155
.0175 Penta-One Twist Straight Length	10/Pack	MA-4998-175
.0195 Penta-One Twist Straight Length	10/Pack	MA-4998-195
.0215 Penta-One Twist Straight Length	10/Pack	MA-4998-215

Listenpreis /Pack **20,80 €**
Aktionspreis /Pack **17,20 €**

.012 Shorty Kobayashi Twist

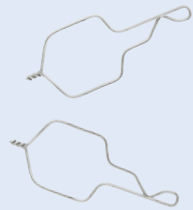

Inhalt	Best.-Nr.
100/PK	1001-012

Listenpreis **35,80 €**
Aktionspreis **25,95 €**

Vorgeformte Drahtligaturen kurz

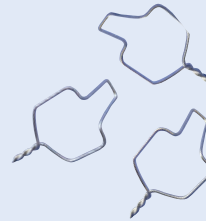

Größe	Inhalt	Best.-Nr.
.008	1000/PK	630-1140
.010	500/PK	630-1145

Listenpreis .008 **66,30 €**
Aktionspreis .008 **49,75 €**
Listenpreis .010 **41,20 €**
Aktionspreis .010 **25,70 €**

.090 EasyOn SAFETY POWER RINGS

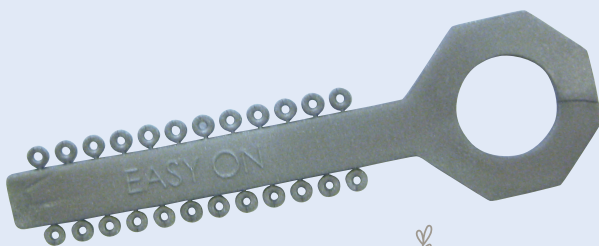

EasyOn MHD bis 08/2024

Ein optimaler Durchmesser von .090 und der rechteckige Querschnitt (mit abgerundeten Kanten) garantieren einen zuverlässigen Bogenhalt auch bei sehr kleinen Lingualbrackets. Weitere Vorteile sind: ein schnelleres Anbringen und ein festerer Halt der Ligaturen im Vergleich zur traditionellen elastischen Ligatur mit rundem Querschnitt.

Das verbesserte, latexfreie Material gewährleistet bei größerer Elastizität und höherer Reißfestigkeit eine bessere Kontrolle über einen Zeitraum von 6 – 8 Wochen (kein Ausleiern), daher ideal für alle Behandler, die einen zuverlässigen Sitz und eine konstante Kraftabgabe über einen längeren Zeitraum wünschen.

Drahtstärke	Inhalt	Best.-Nr.
EasyOn, Silber	40 Sticks à 24 Ringe	630-6510

Preis pro Pack **37,80 €/Pack**
Reduziert wegen MHD **17,75 €/Pack**



RELIANCE PRODUKTE ZUM DAUERTIEFPREIS* MEHR ALS 31% ZUM LISTENPREIS



Maximum Cure Sealant

Für indirekte Verklebungen mit Silikon-Trays. Chemisch härtend. Im Kühlschrank aufbewahren.

Produkt	Inhalt	Best.-Nr.
Maximum Cure Sealant A	20 g bottle	740-3507
Maximum Cure Sealant B	20 g bottle	740-3508

Listenpreis 65,70 €
Dauertiefpreis 45,20 €

Produkt	Inhalt	Best.-Nr.
Maximum Cure Sealant A	7 g bottle	740-3505
Maximum Cure Sealant B	7 g bottle	740-3506

Listenpreis 38,20 €
Dauertiefpreis 26,28 €



Assure Plus

Bonding Resin für nasses und trockenes Milieu.

Produkt	Inhalt	Best.-Nr.
Assure Plus	6 cc	740-6503

Listenpreis 154,30 €
Dauertiefpreis 106,10 €



Phase II®

Für direktes und indirektes Bonding. Vereint die Vorzüge der chemischen- und lichterhärtenden Polymerisation. Für das Kleben von Molarenattachments empfohlen.

Produkt	Inhalt	Best.-Nr.
Phase II®, Sealant Resin A in Flasche	7 g	740-4003
Phase II®, Sealant Resin B in Flasche	7 g	740-4004

Listenpreis 38,20 €
Dauertiefpreis 26,28 €



Light Bond und Light Bond Thin Paste

Aushärtung mit L.E.D.-Lampen empfohlen. Wellenlänge: 440 - 480 nm.

Produkt	Inhalt	Best.-Nr.
Light Bond Paste Thin	1 x 5 g	740-7006/TH
Light Bond Paste	1 x 5 g	740-7006

Listenpreis 38,20 €
Dauertiefpreis 26,28 €



Light Bond Sealant

Aushärtung mit L.E.D.-Lampen empfohlen. Wellenlänge: 440 - 480 nm.

Produkt	Inhalt	Best.-Nr.
Light Bond Sealant	3 cc	740-7002

Listenpreis 31,30 €
Dauertiefpreis 21,53 €



Assure

Erhöht die Klebefestigkeit auf allen normalen und atypischen Schmelzoberflächen wie fluoridiertem und entmineralisiertem, mit Speichel kontaminiertem Schmelz und Zahnbein sowie auf Milchzähnen.

Produkt	Inhalt	Best.-Nr.
Assure	6 ml	740-6501

Listenpreis 127,70 €
Dauertiefpreis 87,86 €



Ortho Flextech, weißgold

Produkt	Inhalt	Best.-Nr.
Ortho Flextech, weißgold	750mm/Spule	740-8600

Listenpreis 349,30 €
Dauertiefpreis 240,32 €

*Auf alle Reliance Produkte



Metal Primer

Konditioniert Metalloberflächen für das Bonding mit einem Kleber und stellt eine chemische Verbindung zwischen Edel- und Nichtedelmetallen und einem Kleber her.

Produkt	Inhalt	Best.-Nr.
Metal Primer	8 ml	740-3503

Listenpreis 45,00 €
Dauertiefpreis 30,96 €



Porcelain Conditioner

Für Bonding auf Porzellankronen und Porzellanverblendungen. Der Porcelain Conditioner ist ein Silan-Kupplungsreagenz, das mit dem Silizium im Porzellan und der Acrylkomponente in chemisch-, licht- und dualhärtenden Klebern eine chemische Verbindung eingeht.

Produkt	Inhalt	Best.-Nr.
Porcelain Conditioner	8 ml	740-3502

Listenpreis 33,30 €
Dauertiefpreis 22,91 €



Ultra Band-Lok

Lichthärtender Compomer-Zement mit Fluorid. Zur Verwendung als kieferorthopädischer Bandzement und für okklusale Aufbauten. Die blaue Tönung sorgt für besseren Kontrast und erleichtert das Entfernen von überschüssigem Material.

Produkt	Inhalt	Best.-Nr.
Blau in Spritze	1 x 5 g	740-5007
Elfenbein in Spritze	1 x 5 g	740-5008

Listenpreis 38,60 €
Dauertiefpreis 26,56 €

RELIAMOLD



Listenpreis/Pack 108,87 €
Dauertiefpreis/Pack 74,90 €

Listenpreis/Set 256,10 €
Dauertiefpreis/Set 176,20 €

Listenpreis/Handle 3,20 €
Dauertiefpreis/Handle 2,20 €



Plastic Conditioner

Stellt einen chemischen Verbund zwischen Kunststoffbrackets oder Apparaturen aus Kunststoff und jedem Kleber, Sealant oder Zement von Reliance her. Er kann auch dazu verwendet werden, eine Restauration aus Kunststoff oder ein Jacket aus Acryl vor dem Kleben zu konditionieren oder um gelöste Brackets wieder zu befestigen.

Produkt	Inhalt	Best.-Nr.
Plastic Conditioner	10 ml	740-3501

Listenpreis 33,00 €
Dauertiefpreis 22,70 €



GoTo™

Lichthärtendes Bracket Adhesive mit hervorragenden Verarbeitungseigenschaften. Durch den hohen Füllstoffgehalt, verhindert GoTo™ das Verrutschen der Brackets auf dem Zahn. Überschüssige Paste lässt sich einfach und sauber entfernen.

Produkt	Inhalt	Best.-Nr.
GoTo™ in Spritze	4 g	740-7026

Listenpreis 37,80 €
Dauertiefpreis 26,01 €



Porc-Etch™ mit Barrier Gel

Präpariert Porzellanoberflächen vor dem Auftragen von Porcelain Conditioner. Das Barrier Gel dient zum Schutz der angrenzenden Mundschleimhaut.

Produkt	Inhalt	Best.-Nr.
Porc-Etch™ with Barrier Gel	7 g / 3 ml	740-3504

Listenpreis 33,90 €
Dauertiefpreis 23,32 €

Produkt	Inhalt	Best.-Nr.
Reliamold Bite Ramp 3 mm	25/Pack	RMBR3
Reliamold Bite Ramp 5 mm	25/Pack	RMBR5
Reliamold Button Attachment	25/Pack	RMBU
Reliamold Cuspid Attachment	25/Pack	RMC
Reliamold Habit Attachment	25/Pack	RMH
Reliamold Starter Set	Set	RMK
Reliamold Molar Pad Attachment	25/Pack	RMMP
Reliamold Tube Attachment	25/Pack	RMT
Reliamold Wire Bonder Large Attachment	25/Pack	RMWBL
Reliamold Wire Bonder Small Attachment	25/Pack	RMWBS
Reliamold Handle	1/Pack	BHA

DIE KLASSIKER

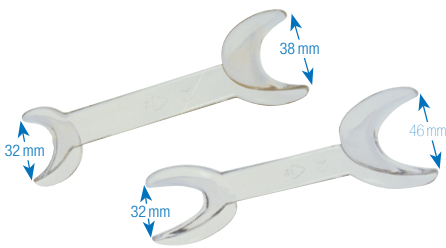

Wangenhalter Doppelseitig

Klar. In 2 Größen erhältlich. Für den posterioren oder lateralen Bereich. Autoklavierbar bei 121°C.

Produkt	Inhalt	Best.-Nr.
Wangenhalter Schmal/Medium	2/Pack	720-0006
Wangenhalter Medium/Groß	2/Pack	720-0007

Dauertiefpreis **15,95 €**

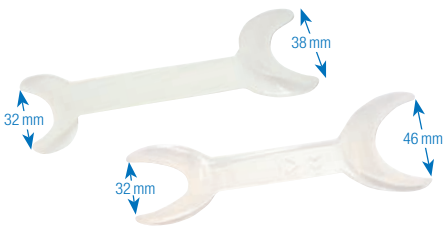

Wangenhalter Doppelseitig Soft

Opak. In 2 Größen erhältlich. Autoklavierbar bei 121°C.

Produkt	Inhalt	Best.-Nr.
Wangenhalter Schmal/Medium	2/Pack	720-0006S
Wangenhalter Medium/Groß	2/Pack	720-0007S

Dauertiefpreis **21,20 €**



Wangenhalter Doppelseitig

Klar. Autoklavierbar bis 135°C.

Produkt	Inhalt	Best.-Nr.
Wangenhalter	2/Pack	0-110-1028

Listenpreis **23,95 €**
Aktionspreis **16,75 €**



Lingual Bonding Adhesive Remover

Hartmetallfräser, Eiform, rechteckig. Idealer Haftentferner für konkave Oberflächen.

Kopflänge: 4,2 mm, Durchmesser .023

Produkt	Inhalt	Best.-Nr.
Lingual Bonding Adhesive Remover, egg shape	5/Pack	820-9379

Listenpreis **41,25 €**
Aktionspreis **35,00 €**

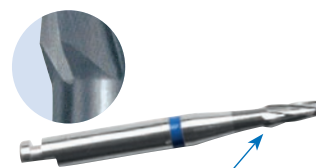

Bonding Adhesive Remover

Hartmetallfräser, konisch rund, rechteckig. Speziell abgerundet. Entfernt Restkleber ohne Schmelzschäden. Kopflänge: 4,4 mm, Durchmesser .016

Rounded „Neck“

Produkt	Inhalt	Best.-Nr.
Bonding Adhesive Remover	5/Pack	820-9016

Listenpreis **42,70 €**
Aktionspreis **32,00 €**



Crimpable Arch Stops (open)

Produkt	Inhalt	Best.-Nr.
Crimpable Arch Stops .018 x .025	80/Pack	620-1825N
Crimpable Arch Stops .021 x .025	80/Pack	620-2128N

Dauertiefpreis **20,50 €**
Nochmals reduziert **16,90 €**



Dry Field System

Sorgt für ein trockenes Arbeitsumfeld. Autoklavierbar bis 135°C.

Produkt	Inhalt	Best.-Nr.
Dry Field System, standard weiß	1/Pack	300-401
Dry Field System, klein rot	1/Pack	300-400

Listenpreis **74,20 €**
Dauertiefpreis **49,95 €**

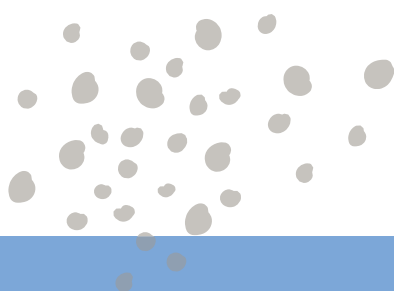

ALLES FÜR DIE LINGUALTECHNIK

-50%

DTC SL LINGUAL BRACKET

DTC LINGUAL BRACKET

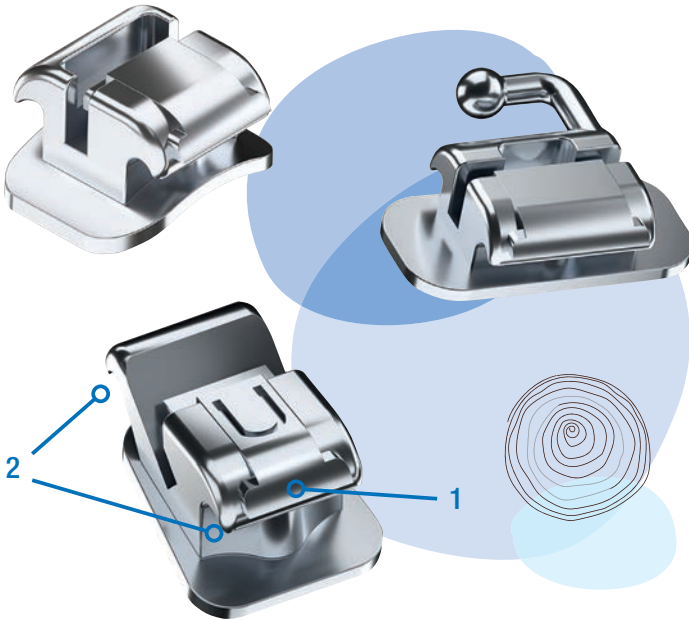

Eigenschaften:

- Glatte, abgerundete Konturen sorgen für maximalen Patientenkomfort.
- Passiv selbstligierendes Bracket mit sehr niedriger Reibung, reduziertem Torque-Spiel und dadurch besserer Torque-Kontrolle.
- Der verbesserte Winkel von Slot und Basis ermöglicht einen optimalen Sitz des Brackets im lingualen bzw. gingivalen Drittel. Dadurch werden die Komposit-Pads dünner, was den Tragekomfort beim Patienten erhöht.
- Der SL-Clip liegt in der Mitte des Brackets (1).
- Die Bracketflügel ermöglichen eine zusätzliche Verwendung von Ligaturen oder Power-Chains. Das Öffnen und Schließen der Brackets ist trotzdem möglich (2).
- Die Clips sind kleiner als der Bracket-Körper, was das Einsetzen der Bögen erleichtert.
- Hergestellt im MIM-Verfahren (N-17 St.-Steel).

Set 6-6 DTC SL Lingual Bracket

Produkt	Best-Nr.
.018 SL Lingual Metal Brackets 6-6 - Set mit 24, w/1st Molar SL Lingual Tubes	LSL74-16

Listenpreis/Set 441,60 €
 Aktionspreis/Set 220,80 €

Set 7-7 DTC SL Lingual Bracket

Produkt	Best-Nr.
.018 SL Lingual Metal Brackets 7-7 - Set mit 28, w/1st Molar SL Lingual Tubes/2nd Molar Lingual Tubes	LSL74-17

Listenpreis/Set 515,20 €
 Aktionspreis/Set 257,60 €

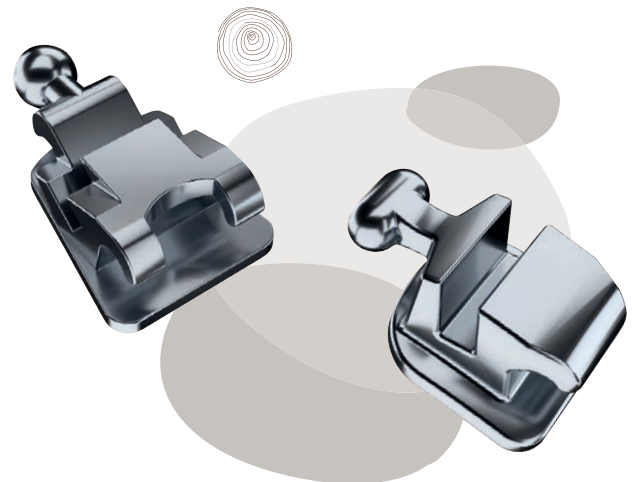

Eigenschaften:

- Die einteilige Konstruktion des Häkchens sorgt für ein einfaches Legieren.
- Das flache Bracket-Design sorgt für optimale Mundhygiene und für eine interferenzfreie Okklusion.
- Die Slot-Designs der .018 Anterior-Brackets und der .022 Posterior-Brackets/ Molarenröhrchen vermindern Reibungskräfte.
- Kompaktes, flaches Design für höchsten Patientenkomfort.
- Glatte, abgerundete Konturen.

Set 6-6 DTC Lingual Bracket

Produkt	Best-Nr.
Lingual Metal Brackets 6-6 - Set mit 24, 3-3 (.018) 4-6 (.022) w/1st Molar Tubes	L73-16

Listenpreis/Set 71,95 €
 Aktionspreis/Set 35,97 €

Set 7-7 DTC Lingual Bracket (.018/.022 Mixed)

Produkt	Best-Nr.
Lingual Metal Brackets 7-7 - Set mit 28, 3-3 (.018) 4-7 (.022) w/1st/2nd Molar Tubes	L73-17

Listenpreis/Set 83,95 €
 Aktionspreis/Set 41,97 €

.018 Set 7-7 DTC Lingual Bracket

Produkt	Best-Nr.
.018 Lingual Metal Brackets 7-7 - Set mit 28, w/1st/2nd Molar Tubes	L74-17

Listenpreis/Set 83,95 €
 Aktionspreis/Set 41,97 €

PELZ & PARTNER: ALLES FÜR DIE LINGUALTECHNIK



G4™ NiTi Lingual Drähte

Die Drahtbögen sind exakt für die linguale Anatomie entwickelt und adaptiert. Erhältlich in verschiedenen Legierungen um sämtlichen Anforderungen bei kieferorthopädischen Behandlungen zu erfüllen.

Wire Size Small	Inhalt	Small Upper	Small Lower
.010	2/Pack	GH-G4LSU010	GH-G4LSL010
.013	2/Pack	GH-G4LSU013	GH-G4LSL013
.016	2/Pack	GH-G4LSU016	GH-G4LSL016

Listenpreis 24,90 €
 Aktionspreis 13,90 €

Wire Size Medium	Inhalt	Medium Upper	Medium Lower
.010	2/Pack	GH-G4LMU010	GH-G4LML010
.013	2/Pack	GH-G4LMU013	GH-G4LML013
.016	2/Pack	GH-G4LMU016	GH-G4LML016

Listenpreis 24,90 €
 Aktionspreis 13,90 €

Wire Size Large	Inhalt	Large Upper	Large Lower
.010	2/Pack	GH-G4LLU010	GH-G4LLL010
.013	2/Pack	GH-G4LLU013	GH-G4LLL013
.016	2/Pack	GH-G4LLU016	GH-G4LLL016

Listenpreis 24,90 €
 Aktionspreis 13,90 €

M5™ NiTi Lingual Drähte

Die Drahtbögen sind exakt für die linguale Anatomie entwickelt und adaptiert. Erhältlich in verschiedenen Legierungen um sämtlichen Anforderungen bei kieferorthopädischen Behandlungen zu erfüllen.

Wire Size Small	Inhalt	Small Upper	Small Lower
.016	2/Pack	GH-M5LSU016	GH-M5LSL016
.016 x .022	2/Pack	GH-M5LSU1622	GH-M5LSL1622
.017 x .017	2/Pack	GH-M5LSU1717	GH-M5LSL1717
.017 x .025	2/Pack	GH-M5LSU1725	GH-M5LSL1725

Listenpreis 24,90 €
 Aktionspreis 13,90 €

Wire Size Medium	Inhalt	Medium Upper	Medium Lower
.016	2/Pack	GH-M5LMU016	GH-M5LML016
.016 x .022	2/Pack	GH-M5LMU1622	GH-M5LML1622
.017 x .017	2/Pack	GH-M5LMU1717	GH-M5LML1717
.017 x .025	2/Pack	GH-M5LMU1725	GH-M5LML1725

Listenpreis 24,90 €
 Aktionspreis 13,90 €

Wire Size Large	Inhalt	Large Upper	Large Lower
.016	2/Pack	GH-M5LLU016	GH-M5LLL016
.016 x .022	2/Pack	GH-M5LLU1622	GH-M5LLL1622
.017 x .017	2/Pack	GH-M5LLU1717	GH-M5LLL1717
.017 x .025	2/Pack	GH-M5LLU1725	GH-M5LLL1725

Listenpreis 24,90 €
 Aktionspreis 13,90 €

SPANNE ANTERIOR:

Size 1 upper: 32,0 mm
 Size 2 upper: 33,5 mm
 Size 3 upper: 36,0 mm

Size 1 lower: 27,0 mm
 Size 2 lower: 30,0 mm
 Size 3 lower: 31,0 mm

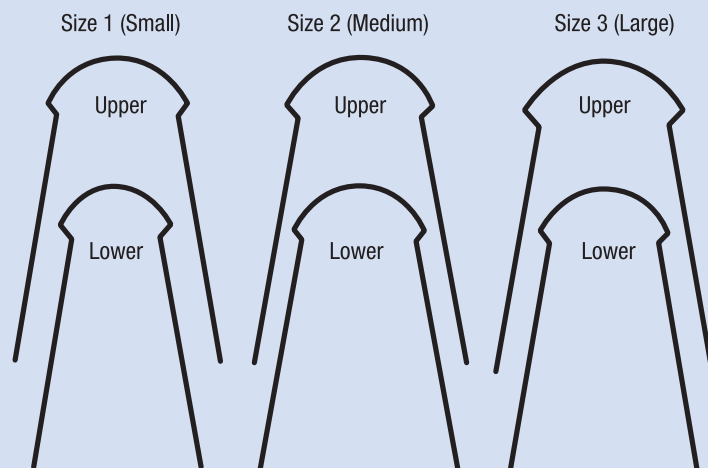

LINGUALE INSTRUMENTE



Lingual Utility Plier

Schlanke, grazile Zange, besonders geeignet für die Molaren; lingual, aber auch vestibulär.
Gesamtlänge: 145 mm.

Produkt	Inhalt	Best.-Nr.
Lingual Utility Plier	1/Pack	557-0001

Listenpreis 96,20 €
Aktionspreis 57,70 €



Lingual Utility Plier Long Handle

Mit langem Griff
(Gesamtlänge: 175 mm).

Produkt	Inhalt	Best.-Nr.
Lingual Utility Plier Long Handle	1/Pack	557-0001XL

Listenpreis 141,90 €
Aktionspreis 85,14 €



Debonding Plier for Molars

Modifizierte Spezialzange zum Entfernen von Lingualbrackets und -röhrchen im Seitenzahnbereich. Achtung, kein Cutter!

Produkt	Inhalt	Best.-Nr.
Debonding Plier for Molars	1/Pack	557-0006A

Listenpreis 148,30 €
Aktionspreis 88,98 €



Lingual Tube Pinzette Offset, fein, modifiziert

Fein abgewinkelt, schlanke Spitzen.
Für sicheren Halt.



Produkt	Inhalt	Best.-Nr.
Lingual Tube Pinzette	1/Pack	553-0504

Listenpreis 57,00 €
Aktionspreis 34,20 €



Ligature Cutter – Long Handle

Mit Tungsten Carbide Einsatz.
Ligature Wires bis .012

Produkt	Inhalt	Best.-Nr.
Ligature Cutter – Long Handle	1/Pack	557-0006CA

Listenpreis 140,70 €
Aktionspreis 84,42 €



Mosquito Forceps Straight/Curved

Zur einfachen Platzierung von Elastics,
gezahnte Spitzen für sicheren Halt.

Produkt	Inhalt	Best.-Nr.
Mosquito Forceps Straight Fine	1/Pack	554-1020
Mosquito Forceps Curved Fine	1/Pack	554-1021

Listenpreis/Straight 27,10 €
Aktionspreis/Straight 16,26 €

Listenpreis/Curved 31,10 €
Aktionspreis/Curved 18,66 €



Smaha Forceps Needle Holder Straight/Curved

Ermöglicht den Zugriff auf linguale und posteriore Bereiche. Sehr schlanke Spitze, mit Riffelung.

Produkt	Inhalt	Best.-Nr.
Smaha Forceps Needle Holder Straight	1/Pack	554-1026
Smaha Forceps Needle Holder Curved	1/Pack	554-1025

Listenpreis 60,30 €
Aktionspreis 42,21 €



LION ZANGEN

Weingart Plier Slim

- Schlanker Kopf
- Biegt und hält Drähte bis .30"
- Standard Griff



Produkt	Menge	Bestell-Nr.
Lion Weingart Plier Slim	1/Pack	300-5032

Listenpreis 122,75 €
Aktionspreis 82,24 €

Distal End Cutter mit Safety Hold Langer Griff

- Min. Schneidekapazität: .014
- Max. Schneidekapazität: .021 x .025
- Langer Griff



Produkt	Menge	Bestell-Nr.
Lion Distal End Cutter Safety Hold Long Handle	1/Pack	300-5028

Listenpreis 129,95 €
Aktionspreis 87,07 €

Band Pusher Scaler Small



Produkt	Menge	Bestell-Nr.
Band Pusher Scaler Small	1/Pack	300-23-003

Listenpreis 22,80 €
Aktionspreis 15,28 €

Micro Pin und Ligature Cutter

- Gerader Kopf
- Max. Schneidekapazität: Soft Wires bis .015
- Standard Griff

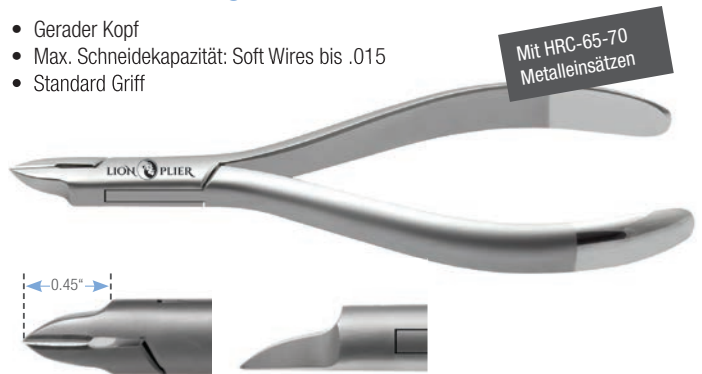

Produkt	Menge	Bestell-Nr.
Lion Micro Pin and Ligature Cutter	1/Pack	300-5002

Listenpreis 129,95 €
Aktionspreis 87,07 €

Step Plier

- Drähte bis .020
- Standard Griff

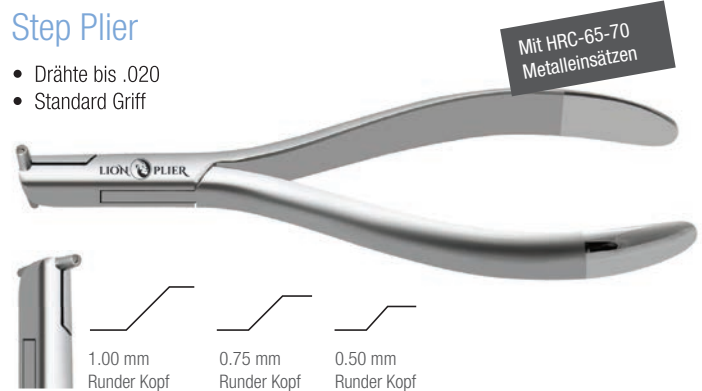

Produkt	Menge	Bestell-Nr.
Step Plier 1.00 mm	1/Pack	300-5090
Step Plier 0.75 mm	1/Pack	300-5092
Step Plier 0.50 mm	1/Pack	300-5094

Listenpreis 122,75 €
Aktionspreis 82,24 €

Angled Explorer Single Sided

Dickerer Griff Ø 8,1 mm.



Produkt	Menge	Bestell-Nr.
Angled Explorer Single Sided	1/Pack	300-33-012

Listenpreis 22,80 €
Aktionspreis 15,28 €

TASK ZANGEN*



Lingual Pin & Ligature Cutter Slim

Maximale Schneidekapazität:
Ligaturen Drähte bis .015

550-0605S



Listenpreis 153,70 €
Aktionspreis 92,22 €

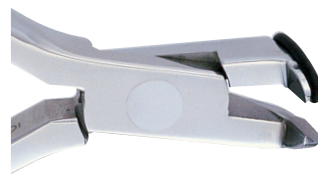

Distal End Safety Cutter Slim - Flush Cut

Rectangular Wires bis .022 x .028
Round Wires bis .020

Task 30-550SF



Listenpreis 199,90 €
Aktionspreis 119,94 €



Pin & Ligature Cutter Miniature

Maximale Schneidekapazität:
Soft Wires bis .015

Task 60-605



Listenpreis 153,70 €
Aktionspreis 92,22 €



Distal End Safety Cutter Slim Flush Cut

Rectangular Wires bis .022 x .028
Round Wires bis .020

Task 30-553



Listenpreis 225,10 €
Aktionspreis 135,00 €

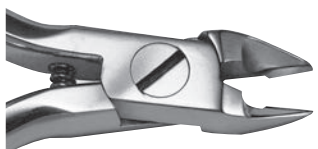

Pin & Ligature Cutter Miniature

Maximale Schneidekapazität:
Ligaturen Drähte bis .016

Task 30-605W



Listenpreis 168,80 €
Aktionspreis 101,28 €



Weingart Utility Plier

Slim, mit Einsatz.

Task 60-501T



Listenpreis 139,40 €
Aktionspreis 83,64 €



Distal End Safety Cutter Slim Long Handle

Rectangular Wires bis .022 x .028
Round Wires bis .020
Braided Wires bis .016

Task 30-550SL



Listenpreis 199,90 €
Aktionspreis 119,94 €

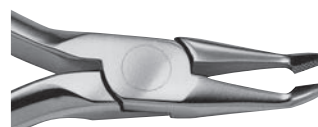

Weingart Utility Plier

Slim, abgewinkelt.

550-0502



Listenpreis 145,70 €
Aktionspreis 87,42 €



Distal End Safety Cutter Slim

Rectangular Wires bis .022 x .028
Round Wires bis .020

Task 30-550S



Listenpreis 199,90 €
Aktionspreis 119,94 €

*TASK-Instrumente sind nicht zur Thermodesinfektion geeignet

40% auf alle Zangen und Instrumente von

TASK

Lauenbühlstraße 59
D-88161 Lindenberg/Allgäu
Fon +49 (0) 83 81/9 48 59 37
Fax +49 (0) 83 81/9 48 59 39
info@pelzundpartner.net
www.pelzundpartner.net



BESUCHEN SIE UNSEREN NEUEN ONLINE-SHOP!

Visit our online shop! Visitez notre boutique en ligne!
Visite nuestra tienda en línea! Visita il nostro negozio on-line!

www.pelzundpartner.net