

MOONKI





MANUAL DE INSTRUÇÕES

CAIXA DE SOM DE FESTA

MW-PB265BLT

ESTIMADO CLIENTE

Para obter o melhor desempenho do seu produto, leia este manual de instruções cuidadosamente antes de usá-lo e guarde-o para referência futura.

	CUIDADO	
	RISCO DE CHOQUE ELÉTRICO, NÃO ABRA.	
Cuidado: Para reduzir o risco de choque elétrico, não abra este dispositivo, pois não há peças que possam ser reparadas pelos clientes. Por favor, encaminhe qualquer manutenção ou reparo o pessoal qualificado.		
	Este sinal indica a existência de tensão perigosa no interior da unidade, o que indica risco de choque elétrico.	
	Este sinal significa que existem instruções importantes de operação e manuseio no manual que acompanha este dispositivo.	

NOTA

Esta unidade poderá ser submetida a alterações de especificações, características e / ou funcionamento sem prévio aviso ao usuário, a fim de continuar aprimorando e desenvolvendo sua tecnologia.

Conteúdo

1. Aviso importante

Antes de usar este alto-falante

2. Seu palestrante

O que está na caixa

Painel de controle superior

Painel traseiro

Controle remoto

3. Começar

Conecte a energia

Prepare o controle remoto

Ligar / desligar o alto-falante

Carregando a bateria interna

Cuidados com bateria embutida

4. Operações básicas de reprodução de teclas

5. Jogar de USB

6. Rádio FM

7. Bluetooth

8. AUX Line In

9. Microfone / guitarra com fio

10. Informações de produção

11. Solução de problemas

1. Aviso importante

Antes de usar este alto-falante

- ① Leia estas instruções.
- ② Guarde estas instruções.
- ③ Preste atenção a todos os avisos.
- ④ Siga todos os avisos.
- ⑤ Não use este aparelho próximo à água.
- ⑥ Limpe apenas com um pano seco.
- ⑦ Não bloqueie as aberturas de ventilação. Instale de acordo com as instruções do fabricante.
- ⑧ Não instale próximo a fontes de calor, como radiadores, registros de aquecimento, fogões ou outros aparelhos (incluindo amplificadores) que produzam calor.
- ⑨ Use apenas conexões / acessórios especificados pelo fabricante.
- ⑩ Use apenas conexões / acessórios especificados pelo fabricante.
- ⑪ Use apenas com o carrinho, pedestal, tripé, suporte ou mesa especificada pelo fabricante ou vendida com o aparelho. Quando um carrinho for usado, tenha cuidado ao mover a combinação carrinho / aparelho para evitar ferimentos por tombamento.



- ⑫ Desconecte este aparelho durante tempestades com raios ou quando não for usado por longos períodos de tempo.
- ⑬ Consulte todos os serviços de pessoal de serviço qualificado. A manutenção é necessária quando o aparelho foi danificado de alguma forma. Se o cabo de alimentação ou o plugue estiverem danificados, líquido foi derramado ou objetos caíram no aparelho, o aparelho foi exposto à chuva ou umidade, não funciona normalmente ou sofreu uma queda.
- ⑭ CUIDADO com o uso da bateria - PARA evitar vazamento da bateria, o que pode resultar em lesões corporais, danos à propriedade ou danos ao controle remoto.
 - Instale todas as pilhas corretamente, + e - conforme marcados no controle remoto.
 - Não misture pilhas (velhas e novas ou de carbono e alcalinas, etc.)
 - Remova as pilhas quando o controle remoto não for usado por um longo período.
 - Baterias (bateria ou bateria de calor excessivo, como luz do sol, fogo ou algo semelhante).
- ⑮ O aparelho não deve ser exposto a goteiras ou respingos.
- ⑯ Não coloque nenhuma fonte de perigo sobre o aparelho (por exemplo, objetos cheios de líquido, velas acesas).
- ⑰ Quando o plugue PRINCIPAL ou um acoplador de aparelho for usado como dispositivo de desconexão, o dispositivo de desconexão deve permanecer prontamente operacional.

Aviso

- Nunca remova o revestimento deste aparelho.
- Nunca lubrifique nenhuma parte deste aparelho.
- Nunca coloque este aparelho sobre outro equipamento elétrico.
- Nunca olhe diretamente para o feixe de laser dentro deste aparelho.
- Certifique-se de ter sempre fácil acesso ao cabo de alimentação ou adaptador para desconectar o aparelho da energia.



Cuidado

- O uso de controles ou ajuste ou desempenho de procedimentos diferentes dos contidos neste documento pode resultar em exposição perigosa à radiação ou outras operações inseguras.

1. Seu palestrante

O que está na caixa

Verifique e identifique o conteúdo da sua embalagem:

- Alto-falante
- Controle remoto
- Manual do usuário
- Aux In / Cabo de antena FM
- Cabo de alimentação AC

Painel de controle superior

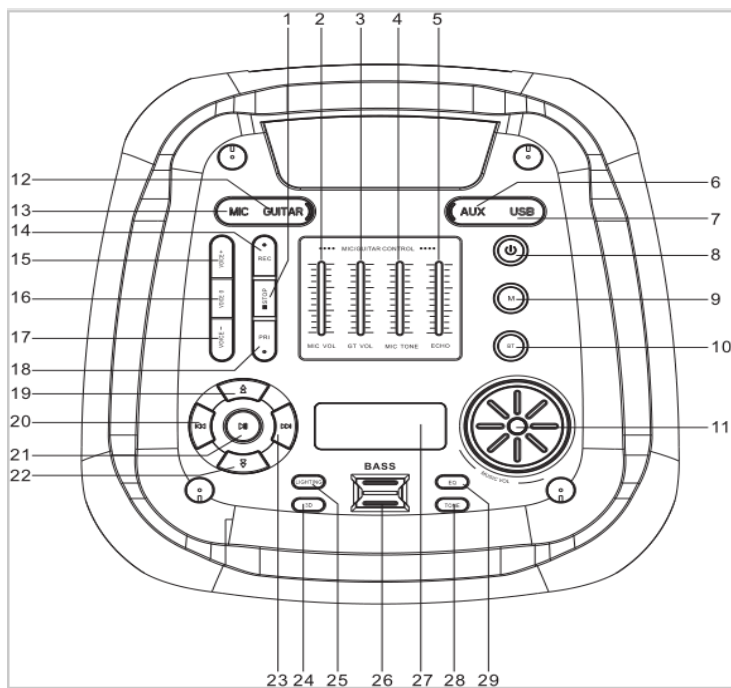

- | | |
|-------------------------------------|-------------------------------|
| 1. Botão Stop | 16. Botão Voice 0 |
| 2. Controle MIC VOL | 17. Botão de voz |
| 3. Controle de VOL GUITARRA | 18. Botão MIC PRIORITY |
| 4. Controle MIC TONE | 19. Botão Forward |
| 5. Controle MIC ECHO | 20. Botão Anterior |
| 6. Conector de entrada AUX | 21. Botão Reproduzir / Pausar |
| 7. Carregamento USB | 22. Botão Voltar |
| 8. Botão Standby | 23. Botão Next |
| 9. Botão de modo | 24. Botão 3D |
| 10. BT Botão | 25. Botão de iluminação |
| 11. Controle de volume da música | 26. Botão de baixo |
| 12. Conector de entrada de guitarra | 27. Janela de exibição |
| 13. Conector de entrada MIC | 28. Botão TONE |
| 14. Botão Gravar | 29. Botão EQ |
| 15. Botão de voz + | |

Painel traseiro

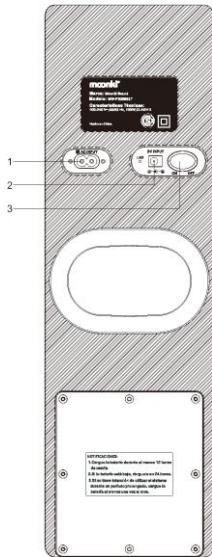

1. Conector de entrada de alimentação CA
2. Conector de entrada de alimentação DC
3. Botão LIGAR / DESLIGAR

Controle remoto

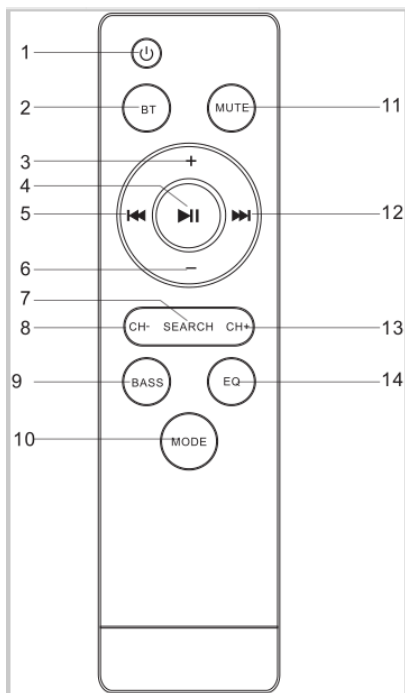

1. Tecla de função de energia
2. Tecla de função BT
3. Volume + tecla de função
4. Tecla de função Reproduzir / Pausar
5. Tecla de função anterior
6. Tecla de função de volume
7. Tecla de função de pesquisa
8. Tecla de função de canal
9. Tecla de função de baixo
10. Tecla de função de modo
11. Tecla de função mudo
12. Próxima tecla de função
13. Canal + tecla de função
14. Tecla de função EQ

3. Iniciar

⚠ Cuidado

- Uso de controles ou ajustes ou desempenho de procedimentos diferentes dos contidos neste documento podem resultar em exposição perigosa à radiação ou outras operações inseguras.
- Risco de danos ao produto! Certifique-se de que a tensão da fonte de alimentação corresponde à tensão impressa na parte traseira ou inferior da unidade.
- Risco de choque elétrico! Ao desconectar o cabo de alimentação CA, sempre retire o plugue da tomada. Nunca puxe o cabo.
- Antes de conectar o cabo de alimentação CA, certifique-se de ter concluído todas as outras conexões

Prepare o controle remoto



Para inserir as pilhas do controle remoto:

1. Abra o compartimento da bateria.
2. Insira 2 pilhas AAA com a polaridade correta (+/-) conforme indicado.
3. Feche o compartimento da bateria.

Observe:

- Se você não for usar o controle remoto por um longo período, remova as pilhas.
- Não use baterias velhas e novas ou diferentes tipos de baterias combinadas.

As baterias contêm substâncias químicas, portanto, devem ser descartadas de maneira adequada.

Ligar / desligar o alto-falante

1. O alto-falante pode funcionar com a entrada de energia CA conectada (modo CA) ou energia CC por bateria embutida (modo CC).

2. Modo CA, conecte o cabo de alimentação CA fornecido a uma tomada de parede.

O alto-falante será alimentado por energia CA e coloque o botão liga / desliga no painel traseiro na posição LIGADO.

3. Modo DC, o alto-falante será alimentado pela bateria recarregável embutida.

Use o adaptador de energia (não nos acessórios) para ligar o alto-falante e coloque o botão liga / desliga no painel traseiro na posição ON.

4. Pressione o botão POWER no painel superior ou no controle remoto para colocá-lo no modo de espera e pressione-o novamente para ligá-lo.

Cuidado:

Se você não usar esta unidade por um tempo, mude o botão "POWER" para o status "OFF" e desconecte o cabo de alimentação CA desta unidade.

Carregando a bateria interna

O alto-falante vem com uma bateria recarregável embutida, siga as etapas abaixo para carregá-lo:

1. Conecte o cabo de alimentação e conecte-o à tomada de parede no painel traseiro.

2. Há uma luz indicadora de bateria no painel traseiro, haverá uma luz vermelha quando ela estiver sendo carregada.

3. Quando a luz indicadora da bateria no painel traseiro ficar verde, indica que a bateria está totalmente carregada, desconecte o cabo de alimentação para interromper o carregamento.

Cuidados com bateria embutida

• Seu produto é alimentado por uma bateria recarregável.

• A bateria pode ser carregada e descarregada centenas de vezes, mas acabará se desgastando.

• Desconecte o carregador da tomada elétrica e o produto quando não estiver em uso.

















• Não deixe uma bateria totalmente carregada conectada a um carregador, pois o carregamento excessivo pode encurtar sua vida útil.







• Se não for utilizada, uma bateria totalmente carregada perderá sua carga com o tempo.

- Deixar o produto em locais quentes ou frios, como em um carro fechado no verão e no inverno, reduzirá a capacidade e a vida útil da bateria.
- Sempre tente manter seu dispositivo em um ambiente fresco e sem umidade, com temperatura inferior a 32 ° C.
- Um produto com bateria quente ou fria pode não funcionar temporariamente, mesmo quando a bateria está totalmente carregada.
- O desempenho da bateria é particularmente limitado em temperaturas bem abaixo de zero.
- A unidade deve ser totalmente recarregada após cada utilização do dispositivo. Isso manterá a integridade da bateria.
- Se você planeja armazenar seu dispositivo por mais de seis meses, carregue a bateria por duas horas a cada seis meses para mantê-la carregada.

Observação: carregue totalmente o produto quando não for usá-lo por um longo período e carregue-o uma vez por mês para prolongar a vida útil da bateria.

4. Operações básicas de jogo de tecla

Chave	Função
	Pressione este botão anterior para a faixa anterior ao reproduzir música ou canal - quando no modo FM
	Pressione este botão PLAY / PAUSE para reproduzir ou pausar a música, ou pesquise o programa de rádio automaticamente no modo FM.
	Pressione este botão EQ para alternar os diferentes efeitos musicais. (ROCK, FLAT, CLASSIC, JAZZ, POP)
	Pressione este botão para o modo de espera
	Insira o cabo AUX para dispositivo externo / no modo FM, cabo AUX para cabo de antena FM
	Carga USB
	Pressione este botão próximo para a próxima faixa ao reproduzir música, ou canal + quando no modo FM
	Pressione este botão M para alternar o modo de função entre USB / FM / AUX / Bluetooth
	Pressione este botão BASS para ligar ou desligar o efeito forte dos graves.
	Pressione este botão LED para ligar e desligar, ou alternar o efeito de luz.
	Ao tocar com o microfone / guitarra com fio, ajuste esses botões para ajustar o volume do som / tom / nível de eco do microfone / guitarra.
	Gire este botão para aumentar ou diminuir o volume ao reproduzir música.
	Insira o microfone 6.3 com fio no conector MIC
	Insira a guitarra 6.3 no conector GUITAR
	Conector de entrada DC
	Botão de troca de função Bluetooth

	Botão 3D - Pressione uma vez para ativar o efeito de som surround 3D ao reproduzir música, pressione novamente para desativar o efeito.
	Pressione este botão para ajustar o volume de graves e agudos
	REC Button 1. Press this button can record the music sound of Bluetooth/FM/Microphone/AUX to USB when playing music. 2. Press one time to open the recording and the music of Bluetooth/FM/Microphone/AUX will store automatically into USB. 3. Press again to stop the recording and you can play the recorded music from the USB. Note: USB music can not record to USB.
	Botão MIC PRIORITY Pressione este botão para abrir a prioridade do microfone ao usar o microfone.
	Pressione este botão para alternar para a voz humana crescente ao usar o microfone.
	Pressione este botão para usar voz humana original ao usar o microfone.
	Pressione este botão para a queda da voz humana ao usar o microfone.

5. Bluetooth

1. Pressione o botão M / MODE no painel de controle superior ou no controle remoto para alternar para o modo BLUETOOTH CONNECT, (BLUE) será exibido na tela.
 2. Abra o Bluetooth no dispositivo externo (deve ter função Bluetooth), e o nome "MW-PB265BLT" aparecerá no dispositivo, por favor, tente conectá-lo.
 3. Depois de conectado, você pode ouvir um pequeno som do alto-falante.
 4. Você pode usar a tecla ◀◀ ou ▶▶ no painel de controle superior para controlar as trilhas do dispositivo externo.
- Nota:** Este alto-falante não precisa da senha.

6. AUX Line In

1. Pressione o botão M / MODE no painel de controle superior ou no controle remoto para alternar para o modo AUX (Linha), (AUH) será exibido na tela.
 2. Conecte este alto-falante ao conector de inserção AUX e ao conector de fone de ouvido do dispositivo externo usando o cabo AUX fornecido;
 3. Uma vez conectado, ligue a música do dispositivo externo.
- Cuidado: Desligue a unidade antes de conectar o cabo AUX para evitar ruídos inesperados.

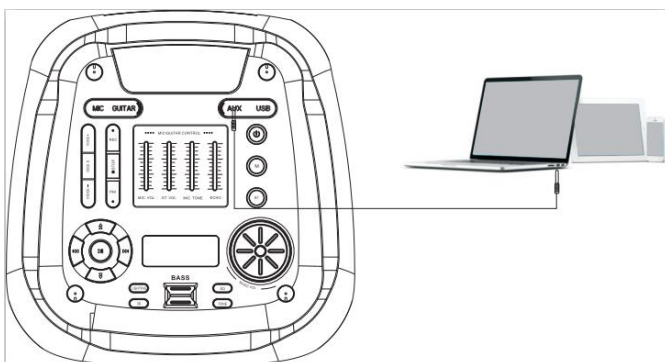

7. Microfone / guitarra com fio



Insira o microfone com fio de 6,35 mm para brincar com o microfone.



Insira o violão com fio de 6,35 mm para tocar com o violão.

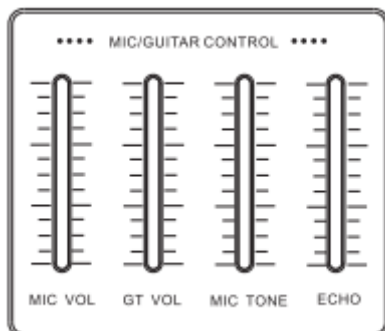

Ao tocar com o microfone / guitarra com fio, pressione esses controles deslizantes para ajustar o nível de volume do som do microfone / guitarra.

Microfone:

1. Ao inserir o microfone com fio, empurre esses controles deslizantes primeiro para abrir o controle de volume do microfone ou o controle de volume de eco do microfone,
2. Você pode usar o controle deslizante "MIC VOL" para aumentar ou diminuir o volume do microfone.
3. Você pode usar o controle deslizante "MIC TONE" para aumentar ou diminuir o tom do microfone.
4. Você pode usar o controle deslizante "ECHO" para aumentar ou diminuir o ECHO do microfone.

Violão:

1. Ao inserir a guitarra com fio, pressione o controle deslizante "GT VOL" primeiro para abrir o controle de volume da guitarra,
2. Você pode usar o controle deslizante "GT VOL" para aumentar ou diminuir o volume da GUITARRA.

Anotações importantes

Ao usar o microfone, evite colocá-lo em frente ao baixo do alto-falante, pois eles podem ter Whistler Noisy.

Para obter o melhor desempenho de canto, mantenha o microfone a 5-15 cm da boca e em um ângulo de 45 graus.

Ao usar o microfone, sempre preste atenção à bateria.

Se a bateria estiver fraca, a luz indicadora acenderá e o desempenho ficará ruim progressivamente.

Cuidado: Não coloque o microfone diretamente de frente para o alto-falante, isso pode danificar o alto-falante.

8. Informações do produto

Amplificador	
Potência de saída	100W
Sensibilidade de entrada	≥500mV
FM	
Alcance FM	87.5-108MHz
Resposta de frequência:	20Hz-20KHz
Alto falante	
Alto-falante agudo	2 polegadas *2
Alto-falante baixo	6.5 polegadas *2

Informação geral	
Dimensões da unidade	283*287*620mm
Alimentação AC	100-240V~ 50/60HZ
Entrada DC	12V 5A
Bateria	Li-ion 11.1V /7500mAh

9. Resolução de problemas

Aviso

- Nunca remova o revestimento deste alto-falante.

Se você encontrar problemas ao usar este alto-falante, verifique os seguintes pontos antes de solicitar manutenção.

Nenhum poder

- Certifique-se de que o plugue de alimentação CA do alto-falante esteja conectado corretamente.
- Certifique-se de que haja energia na tomada CA.

Sem som ou som ruim

- Ajuste o volume.
- Desconecte os fones de ouvido.
- Verifique se os alto-falantes estão conectados corretamente.
- Verifique se os fios desencapados do alto-falante estão presos.

Sem resposta do palestrante

- Desconecte e reconecte o plugue de alimentação CA e, em seguida, ligue o alto-falante novamente.

O controle remoto não funciona

- Antes de pressionar qualquer botão de função, primeiro selecione a fonte correta com o controle remoto em vez da unidade principal.
- Reduza a distância entre o controle remoto e o aparelho.
- Insira a bateria com as polaridades (sinais +/-) alinhadas conforme indicado.
- Substitua a bateria.
- Aponte o controle remoto diretamente para o sensor na parte frontal do alto-falante.

Não é possível exibir arquivos de cópula no dispositivo USB

- O número de pastas ou arquivos no dispositivo USB excedeu um determinado limite. Este fenômeno não é um mau funcionamento.
- Os formatos desses arquivos não são suportados.

Dispositivo USB não compatível

- O dispositivo USB é incompatível com a unidade. Experimente outro.

Fraca recepção de rádio

- Aumente a distância entre o alto-falante e a TV.
- Estenda totalmente a antena FM.
- Coloque o alto-falante em uma área aberta para pesquisar o rádio.