

MOONKI
Alto-Falante Sem Fio
MO-R88BT
Manual de instruções

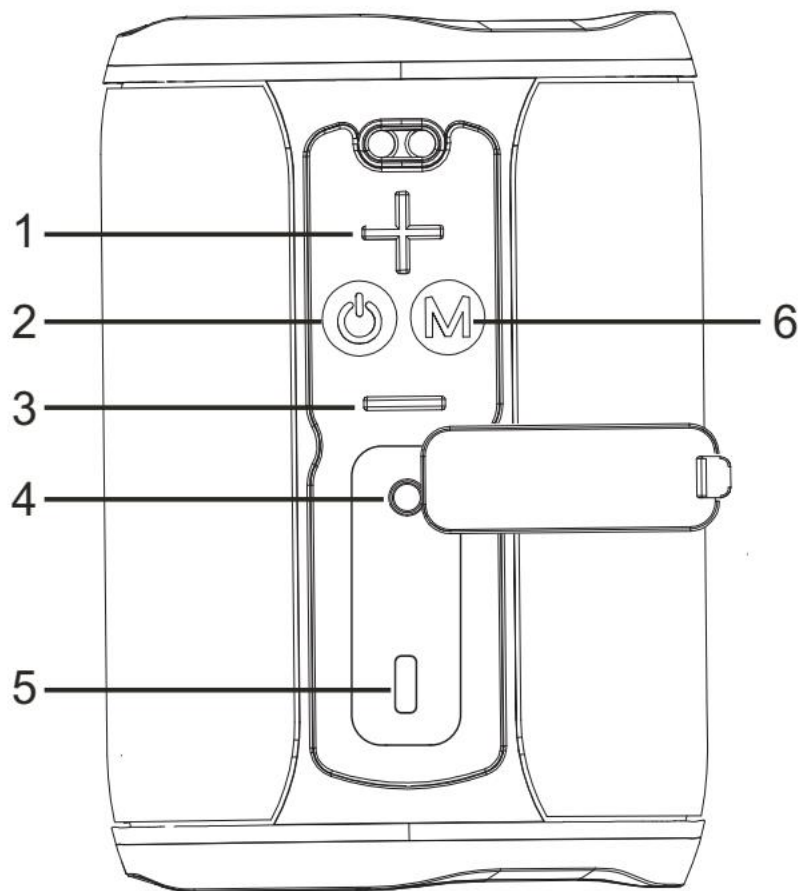

Função de chave e slot





1	Aumentar volume \ Avançar
2	Ligar e desligar \ Play \ Pause \ Answer
3	Diminuir Volume \ Retroceder
4	Entrada auxiliar
5	Tomada de carregamento tipo C
6	Modo

Operando seu alto-falante

Modo Bluetooth

Pressione  para ligar o dispositivo e entrar no modo Bluetooth, siga as instruções de operação para conexão Bluetooth em seu dispositivo e permita a busca de alto-falantes bluetooth.



Normalmente, isso é feito acessando o menu "configurar", conectar para a função "Bluetooth" e, em seguida, selecionar a opção de pesquisar o dispositivo Bluetooth "MO-R88T", seu dispositivo (celular, PC, tablet, etc.) detectará o alto-falante Bluetooth e se conectará. Se o seu telefone exigir uma senha ou um número PIN, digite 0000 e confirme.

Após a conexão, você pode ajustar o volume e selecionar a última / próxima música pressionando longamente  e . Se você deseja receber a chamada, pressione

rapidamente e, em seguida , poderá fazer a chamada pelo alto-falante. Pressione novamente para encerrar a chamada.

Modo Aux-in

Pressione  para ligar o dispositivo e, em seguida, conecte o alto-falante com o cabo Aux in ao PC, celular ou outra fonte de áudio com o cabo Aux in. E então o sinal de áudio pode ser reproduzido pelo alto-falante do recurso de áudio externo.

Durante o modo Aux-in, pressione  /  para aumentar / diminuir o volume.

Carregando

Carregue o alto-falante por meio do cabo tipo C de um computador ou por meio de um adaptador DC. A indicação LED ficará vermelha durante a carga, quando totalmente carregada, a luz estará desligada.

Conexão True Wireless Stereo Bluetooth (função TWS para dois alto-falantes)

1. Ligue dois alto-falantes e a configuração padrão é o modo Bluetooth, a luz LED pisca (um som é ouvido confirmando que o alto-falante está definido no modo de emparelhamento Bluetooth).

2. Desligue a função Bluetooth em seu telefone ou outro dispositivo Bluetooth, mantenha pressionado  qualquer um dos alto-falantes e (um som é ouvido

confirmando a função TWS aberta), após alguns segundos dois alto-falantes Bluetooth prompt de voz, quando você vê um dos alto-falantes LED está piscando e outra luz LED está acesa, mas não pisca, mostra dois alto-falantes conectados por Bluetooth

3. Abra o celular Bluetooth - procure o "MO-R88T".

4. Encontre o nome "MO-R88T" - selecione a conexão.

5. prompt de voz do alto-falante Bluetooth, ele mostra o Bluetooth conectado, então você poderá desfrutar da música de dois alto-falantes.

6. Pressione **M** e segure novamente se quiser sair da função TWS e desfrutar da música de 1 alto-falante.

Nota: O padrão sem senha, se algum equipamento solicitar uma senha, digite 0000.

Modo de Iluminação

Nota: Clique duas vezes **+** no botão para alterar o modo de iluminação ou para ligar / desligar.

Especificações do produto:

Potência:	2*8W
Resposta de frequência:	20Hz-20KHz
Bluetooth:	V5.0
Função TWS:	Si
Drivers:	40mm
Bateria:	1500mAh
Tempo reprodução:	4-5 hs (volume médio)
Tempo de carregamento:	4-5 hs
Alcance:	10M
Inclui:	Manual do usuário, cabo de carregamento
Medidas da unidade:	90*90x128mm
Unidade de peso:	478g

Observação:

Não deixe as crianças brincarem com o produto

Não jogue o produto no fogo

Não use em ambientes muito úmidos ou com temperatura alta / baixa. O desempenho do produto diminuirá quando usado em tais ambientes.