

MOONKI
Caixa de Som sem fio
MO-L208BT

Manual de instruções

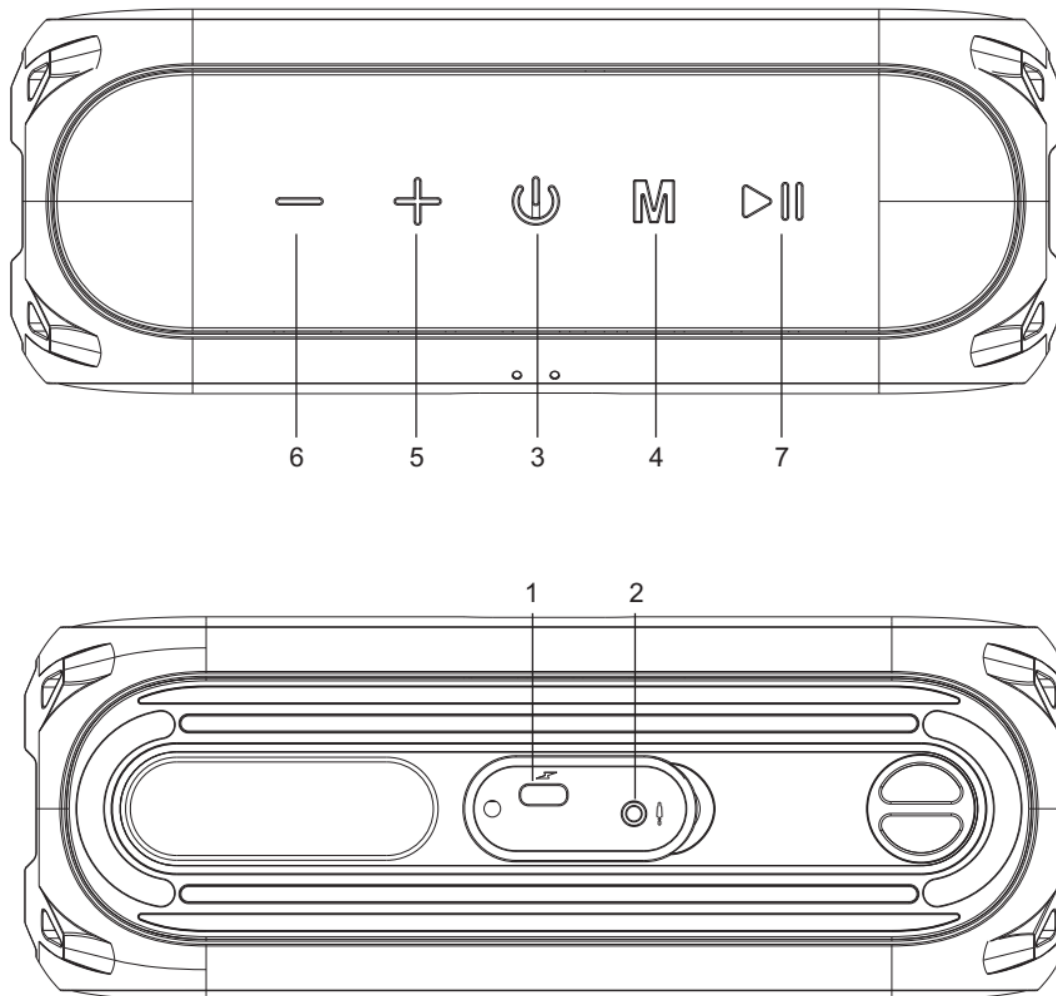

Função de chave e slot



1	Tomada de carregamento tipo C
2	Entrada auxiliar
3	Ligar e desligar
4	Modo
5	Aumentar volume \ Avançar
6	Diminuir Volume \ Retroceder
7	Tocar \ Pausar \ Responder



Operando seu caixa de Som

Modo Bluetooth



Pressione  para ligar o dispositivo e entrar no modo Bluetooth, siga as instruções de operação para conexão Bluetooth em seu dispositivo e permita a busca de caixa de som bluetooth.

Normalmente, isso é feito acessando o menu "configurar", conectar para a função "Bluetooth" e, em seguida, selecionar a opção para pesquisar o dispositivo Bluetooth "MO-L208BT", seu dispositivo (celular, PC, tablet, etc.) detectará o caixa de som Bluetooth e se conectará. Se o seu telefone requer uma senha ou um número PIN, digite 0000 e confirme.

Após a conexão, você pode ajustar o volume e selecionar a última / próxima música pressionando

longamente  e . Se você deseja receber a chamada, pressione rapidamente e, em seguida , poderá fazer a chamada pelo caixa de som. Pressione novamente para encerrar a chamada.

Modo Aux-in

Pressione  para ligar o dispositivo e, a seguir, conecte o caixa de som com o cabo Aux in ao PC, celular ou outra fonte de áudio com o cabo Aux in. E então o sinal de áudio pode ser reproduzido pelo alto-falante do recurso de áudio externo. Durante o modo Aux-in, pressione  /  para aumentar / diminuir o volume

Carregando

Carregue o alto-falante por meio do cabo tipo C de um computador ou por meio de um adaptador DC. A indicação LED ficará vermelha durante a carga, quando totalmente carregada, a luz estará desligada.

Conexão True Wireless Stereo Bluetooth (função TWS para dois alto-falantes)

1. Ligue dois caixas de som e a configuração padrão é o modo Bluetooth, a luz LED pisca (um som é ouvido confirmando que o caixa de som está definido no modo de emparelhamento Bluetooth).
2. Desligue a função Bluetooth em seu telefone ou outro dispositivo Bluetooth, mantenha pressionado  qualquer um dos caixas de som e (um som é ouvido confirmando a função TWS aberta), após alguns segundos o prompt de voz de dois alto-falantes Bluetooth mostra dois alto-falantes Bluetooth conectados.
3. Abra o celular Bluetooth - procure o "MO-L208BT".
4. Encontre o nome "MO-L208BT" - selecione a conexão.
5. prompt de voz do caixa de som Bluetooth, ele mostra o Bluetooth conectado, então você poderá desfrutar da música de dois caixas de som.

6. Pressione **M** e segure novamente se quiser sair da função TWS e desfrutar da música de 1 caixa de som.

Nota: O padrão sem senha, se algum equipamento solicitar uma senha, digite 0000.

Modo de Iluminação

Nota: Clique duas vezes **+** no botão para alterar o modo de iluminação ou para ligar / desligar.

Product specifications

Potência:	2*8W
Resposta de frequência:	20Hz-20KHz
Bluetooth:	V5.0
Função TWS:	Si
Drivers:	52mm
Bateria:	2400mAh
Tempo reprodução:	4-5hrs (volume médio)
Tempo de carregamento:	2-3hrs
Alcance:	10M
Inclui:	Manual do usuário, cabo de carregamento
Medidas da unidade:	185*68*66mm
Unidade de peso:	855g

Observação:

Não deixe as crianças brincarem com o produto

Não jogue o produto no fogo

Não use em ambientes muito úmidos ou com temperatura alta / baixa. O desempenho do produto diminuirá quando usado em tais ambientes.