

ufesa

AF Blackbird

Freidora de aire



ES manual de instrucciones

PT manual de instruções

EN instructions manual

FR mode d'emploi

IT manuale di istruzioni

DE bedienungsanleitung

BG Ръководство за инструкции

AR تعليمات الاستخدام

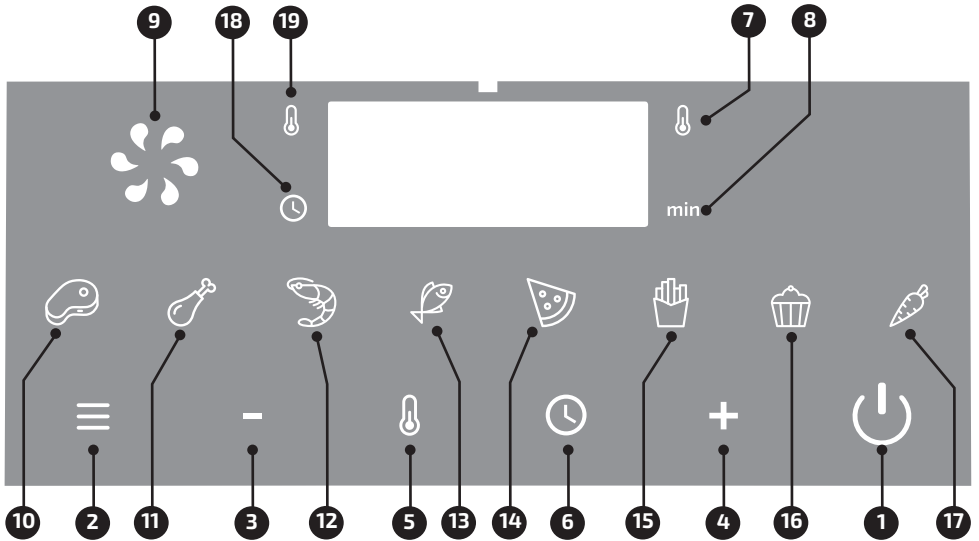
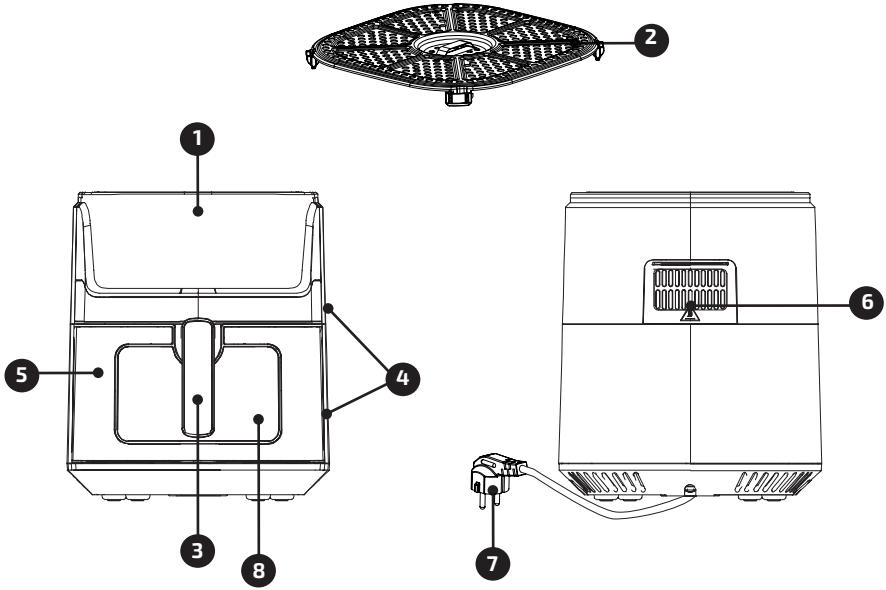

AGRADECEMOS QUE HAYA DEPOSITADO SU CONFIANZA EN UFESA Y DESEAMOS QUE EL FUNCIONAMIENTO DEL PRODUCTO LE SATISFAGA PLENAMENTE.

ATENCIÓN

LEA ATENTAMENTE LAS INSTRUCCIONES DE USO ANTES DE UTILIZAR EL PRODUCTO. GUÁRDENLAS EN UN LUGAR SEGURO POR SI NECESITA CONSULTARLAS EN EL FUTURO.

DESCRIPCIÓN

1. Panel de control
2. Bandeja de goteo de aceite
3. Asa
4. Carcasa principal
5. Cesta de freír
6. Salida de aire
7. Cable de alimentación
8. Ventana visible

DESCRIPCIÓN DEL PANEL DE CONTROL

1. Botón de encendido
2. Botón de selección de programas
3. Botón de disminución de tiempo/temperatura
4. Botón de aumento de tiempo/temperatura
5. Botón de ajuste de temperatura
6. Botón de ajuste de tiempo
7. Indicador de temperatura
8. Indicador de tiempo
9. Indicador de ventilador
10. Programa para carne
11. Programa para pollo
12. Programa para gambas
13. Programa para pescado
14. Programa para pizza
15. Programa para patatas fritas
16. Programa para hornear
17. Programa para verduras
18. Logotipo de tiempo (indicar durante la configuración)
19. Logotipo de temperatura (indicar durante la configuración)

INSTRUCCIONES DE SEGURIDAD

Si el cable de alimentación está dañado, este deberá ser reemplazado por el fabricante, un agente de servicio o personal cualificado equivalente, a fin de evitar cualquier riesgo. Los niños a partir de 8 años y las personas con capacidades físicas, sensoriales o mentales reducidas o con falta de experiencia y conocimientos, pueden utilizar este aparato solo si se encuentran bajo supervisión o se les ha proporcionado instrucciones acerca del uso del aparato de forma segura, así como haber comprendido los peligros que conlleva su uso. Los niños no deben jugar con el aparato. Los niños no podrán realizar la limpieza y el mantenimiento de usuario, a menos que sean mayores de 8 años y se encuentren bajo la supervisión de una persona adulta. Mantenga el aparato y su cable de alimentación fuera del alcance de los niños menores de 8 años. Los aparatos no están pensados para funcionar mediante un temporizador externo o un sistema de control remoto independiente.

Desconecte el aparato cuando no esté en uso y antes de limpiarlo. Deje que se enfríe antes de poner o quitarle las piezas y limpiarlo. No sumerja el aparato en agua o cualquier otro líquido.

Este aparato está destinado a utilizarse a una altitud máxima de 2000 metros sobre el nivel del mar.

ADVERTENCIAS IMPORTANTES

Este aparato está diseñado exclusivamente para uso doméstico, en ningún caso debe tener un uso comercial ni industrial. Cualquier uso incorrecto o manipulación indebida del producto anulará la garantía. Antes de enchufar el aparato, compruebe que el voltaje de la red eléctrica es el mismo que el que aparece indicado en la etiqueta del mismo. Coloque el aparato sobre una superficie plana y uniforme. El cable de alimentación no se debe enrollar ni envolver alrededor del aparato durante su uso. No utilice, conecte ni desconecte el aparato de la red de suministro eléctrico con las manos o los pies mojados. No tire del cable de alimentación para desenchufar el aparato ni lo utilice como asa.

IMPORTANTE. Cuando utilice la freidora de aire, mantenga al menos diez centímetros de espacio libre en todos los lados del aparato para permitir una adecuada circulación del aire. No coloque su freidora de aire debajo de armarios, persianas o cortinas. Riesgo de sobrecalentamiento o incendio. No cubra ninguna parte de la freidora con un paño u objeto similar, ya que puede provocar un sobrecalentamiento. Riesgo de incendio.

Esta es una **FREIDORA DE AIRE**. Requiere muy poco aceite para cocinar. No llene la olla con aceite o grasa, ya que puede provocar un incendio.

No utilice en esta freidora de aire otros accesorios que no sean los recomendados por el fabricante. Utilice siempre guantes protectores y aislantes al introducir o sacar objetos de la freidora de aire caliente. El aparato debe utilizarse sobre una superficie plana, estable y resistente al calor. Es posible que la primera vez que utilice la freidora de aire se produzca un ligero olor o se desprenda una pequeña cantidad de humo. Esto es normal, ya que se quemarán los residuos de fabricación. Coloque siempre los ingredientes a freír en la cesta para evitar que entren en contacto con las resistencias. Desenchufe inmediatamente el aparato de la red eléctrica en caso de que se produzca cualquier avería o daño y póngase en contacto con un servicio de asistencia técnica oficial. Para evitar cualquier peligro, no abra el aparato. Solo el personal técnico cualificado del servicio de asistencia técnica oficial de la marca puede realizar reparaciones o intervenciones en el aparato.

B&B TRENDS, S.L. no se hace responsable de ningún daño que se pueda ocasionar a personas, animales u objetos, como resultado del incumplimiento de estas advertencias.

ANTES DE UTILIZAR EL APARATO POR PRIMERA VEZ

Retire todos los materiales de embalaje y las pegatinas del interior y el exterior de la freidora de aire. Limpie suavemente el exterior con un paño húmedo o papel absorbente.

ADVERTENCIA: No utilice productos de limpieza abrasivos ni estropajos.

ADVERTENCIA: Nunca sumerja la freidora de aire o su enchufe en agua o cualquier otro líquido.

CÓMO USAR LA FREIDORA DE AIRE

1. Coloque la freidora de aire sobre una superficie plana, estable y resistente al calor, lejos de zonas que puedan resultar dañadas por el vapor.

2. Inserte la bandeja de goteo de aceite en la cesta y vuelva a colocar la cesta en la freidora.

No llene la bandeja de freír con aceite o cualquier otro líquido.

No coloque nada sobre el aparato. Eso interrumpe el flujo de aire y afecta el resultado de la fritura al aire.

3. Conecte el enchufe a una toma de corriente con toma de tierra. Sonará un pitido y todos los iconos de la pantalla se iluminarán durante 1 segundo antes de pasar al modo de espera: todas las luces se apagarán, excepto el botón de encendido, que permanecerá encendido.

4. Pulse el botón de encendido para encender el aparato. Sonará un pitido y los indicadores de temperatura y temporizador parpadearán mientras la pantalla muestra la temperatura y el tiempo predeterminados: 200 °C, 15 min.

5. Opcionalmente, puede personalizar la temperatura y el tiempo. Puede hacer esto en cualquier momento durante la cocción.

Cada vez que pulse "+/-", la temperatura cambiará de 5 en 5 °C.

(Rango del control de temperatura: 80 °C - 200 °C)

Cada vez que pulse "+/-", el tiempo cambiará de 1 en 1 min.

(Rango del control de tiempo: 01 min - 60 min)

Nota: Para aumentar o disminuir rápidamente el tiempo o la temperatura, mantenga pulsados los botones (+) o (-).

6. Una vez seleccionados el tiempo y la temperatura, pulse el botón de encendido para empezar a cocinar.

Sonará un pitido, el indicador de funcionamiento se encenderá, el indicador de ventilador se encenderá y girará y la cesta se iluminará. El aparato se habrá puesto en marcha.

Si necesita pausar el programa durante la cocción, puede sacar la cesta de la freidora y el aparato dejará de funcionar. Siempre y cuando vuelva a introducir la cesta en la unidad, el programa continuará.

Además, también puede pausar el programa pulsando el botón de encendido una sola vez sin mantener pulsado. Pero si no saca la cesta, el programa se detendrá solo durante un minuto y después el dispositivo pasará al modo de espera: todas las luces se apagarán, excepto el botón de encendido, que permanecerá encendido.

Si mantiene pulsado el botón de encendido durante un programa de cocción, el aparato dejará de funcionar y entrará en modo de espera.

7. El elemento calefactor dejará de funcionar cuando finalice el tiempo de funcionamiento, sonarán 6 pitidos,

la pantalla mostrará OFF (apagado) y el indicador de ventilador girará. El motor continuará durante unos 20 segundos, enfriando el aparato, y el aparato entrará en modo de espera al mismo tiempo.

GUÍA DE COCCIÓN

1. Si la cesta está demasiado llena, la comida se cocinará de manera desigual.

2. Añadir una pequeña cantidad de aceite a su comida la hará más crujiente. No use más de 2 cucharadas de aceite.

3. Los aerosoles de aceite son excelentes para aplicar pequeñas cantidades de aceite de manera uniforme a todos los alimentos.

4. Puede freír con aire cualquier alimento congelado o producto que se pueda hornear en un horno.

5. Freír con aire los alimentos con alto contenido de grasa hará que la grasa gotee en el fondo de las cestas. Para evitar el exceso de humo durante la cocción, escurra la grasa que se haya depositado después de cocinar.

6. Los alimentos marinados en líquido crean salpicaduras y exceso de humo. Seque estos alimentos antes de freírlos con aire.



CÓMO USAR PROGRAMAS PREDETERMINADOS

Al pulsar el botón de selección de programa, puede cambiar entre los 8 programas predeterminados diferentes. Una vez seleccionado, pulse el botón de encendido para empezar a cocinar. Cada programa tiene su propio tiempo y temperatura predeterminados, como se muestra en la siguiente tabla.

Siempre puede modificar libremente el tiempo y la temperatura de cada programa utilizando el botón de Tiempo +/- y Temperatura +/-.

Nota: (1). Durante el funcionamiento, puede sacar la cesta y la freidora dejará de calentarse para que pueda comprobar el resultado de la cocción o añadir más alimentos. Cuando vuelva a introducir la cesta, la freidora reanudará automáticamente la cocción siguiendo la configuración anterior. (2). Si durante el funcionamiento se produce un corte eléctrico o se desconecta el aparato, este dejará de funcionar y todas las luces se apagarán. Cuando vuelva la corriente, el aparato continuará funcionando según su configuración anterior.

PROGRAMAS PREDETERMINADOS

Iconos	Función predeterminada	Tiempo	Temperatura	Recordatorio de agitar
	Filetes	16 minutos	180°C	/
	Pollo	25 minutos	180°C	Agitar
	Gambas	12 minutos	180°C	/
	Pescado	18 minutos	180°C	/
	Pizza	20 minutos	200°C	/
	Patatas fritas	17 minutos	200°C	Agitar
	Hornear	17 minutos	160°C	/
	Verduras	17 minutos	160°C	/

* Durante los programas de pollo y patatas fritas es necesario sacar la cesta de freír del aparato (por el asa) y agitarla. Después, vuelva a introducir la cesta en la freidora. Esta acción se debe realizar a la mitad del programa.

CONSEJOS PARA COCINAR

- Casi todos los alimentos que se cocinan tradicionalmente en el horno pueden freírse con aire.
- Los alimentos se cocinan mejor y de forma más uniforme cuando son de tamaño y grosor similares.
- Los alimentos más pequeños requieren menos tiempo de cocción que los más grandes.
- Para obtener los mejores resultados en el menor tiempo posible, fría los alimentos en pequeñas tandas. Evite el apilamiento o la superposición cuando sea posible.
- La mayoría de los alimentos preenvasados no necesitan impregnarse en aceite antes de freírlos en la freidora de aire. La mayoría ya contienen aceite y otros ingredientes que mejoran el dorado y el crujiente.
- Los aperitivos congelados se fríen muy bien al aire. Para obtener un mejor resultado, colóquelos en la bandeja en una sola capa.
- Si se colocan los alimentos en capas, asegúrese de agitar la cesta a mitad del programa (o de dar la vuelta a los alimentos) para favorecer una cocción uniforme.
- Mezcle los alimentos que prepare desde el principio, como las patatas fritas u otras verduras, con una pequeña cantidad de aceite para que se doren y queden crujientes.
- Al freír verduras frescas, asegúrese de secarlas completamente antes de echarles aceite y freírlas al aire para que queden lo más crujientes posible.
- Las freidoras de aire son excelentes para recalentar alimentos, incluida la pizza. Para recalentar los alimentos, ajuste la temperatura a 150 °C durante un máximo de 10 minutos.

LIMPIEZA Y MANTENIMIENTO

- Asegúrese de que la freidora de aire esté desenchufada y fría antes de limpiarla.
- Use un paño limpio y seco para limpiar el interior. No utilice un paño húmedo para evitar que el agua entre en el interior del aparato.

Advertencia: No utilice productos de limpieza abrasivos ni estropajos.

- Limpie suavemente el exterior con un paño húmedo o papel absorbente.
- Nunca sumerja la freidora de aire o su enchufe en agua o cualquier otro líquido.
- Seque bien todas las piezas antes de guardarlas.
- Guarde la freidora de aire en un lugar fresco y seco.

ELIMINACIÓN DEL PRODUCTO



Este producto cumple con la Directiva Europea 2012/19/EU relativa a los aparatos eléctricos y electrónicos, conocida como RAEE (residuos de aparatos eléctricos y electrónicos), que establece el marco legal aplicable en la Unión Europea para la eliminación y reutilización de los residuos de aparatos eléctricos y electrónicos. No tire el producto a la basura. Diríjase al centro de recogida de residuos eléctricos y electrónicos más cercano.

GOSTARÍAMOS DE LHE AGRADECER POR ESCOLHER A UFESA, ESPERAMOS QUE O DESEMPENHO DO PRODUTO VÁ AO ENCONTRO DAS SUAS EXPETATIVAS.

AVISO

LEIA COM ATENÇÃO AS INSTRUÇÕES DE UTILIZAÇÃO ANTES DE USAR O PRODUTO. GUARDE-AS NUM LOCAL SEGURO PARA CONSULTA POSTERIOR.

DESCRIÇÃO

1. Painel de controlo
2. Tabuleiro de resíduos de óleo
3. Pega
4. Invólucro principal
5. Cesto para fritar
6. Saída de ar
7. Cabo de alimentação
8. Janela de visualização

DESCRIÇÃO DO PAINEL DE CONTROLO

1. Botão de ligar/desligar
2. Botão de seleção do programa
3. Botão de diminuição de temperatura/tempo
4. Botão de aumento de temperatura/tempo
5. Botão de configuração de temperatura
6. Botão de configuração de tempo
7. Indicador de temperatura
8. Indicador de tempo
9. Indicador de ventoinha
10. Programa para carne
11. Programa para frango
12. Programa para camarão
13. Programa para peixe
14. Programa para pizza
15. Programa para batatas fritas
16. Programa para cozer
17. Programa para vegetais
18. Símbolo de tempo (indicado durante a configuração)
19. Símbolo de temperatura (indicado durante a configuração)

INSTRUÇÕES DE SEGURANÇA

Se o cabo estiver danificado, tem de ser substituído pelo fabricante, pelo respetivo agente de serviços ou por pessoal igualmente qualificado, de modo a evitar riscos. O aparelho pode ser usado por crianças com 8 anos ou mais e pessoas com capacidades físicas, sensoriais ou mentais reduzidas, ou falta de experiência ou conhecimento, sob supervisão ou se lhes tiverem sido dadas instruções relativas à utilização do aparelho de forma segura e entenderem os perigos envolvidos. As crianças não devem brincar com o aparelho. A limpeza e a manutenção do utilizador não devem ser feitas por crianças, a não ser que tenham mais de 8 anos e que as realizem sob supervisão. Mantenha o aparelho e o respetivo cabo fora do alcance de crianças com menos de 8 anos.

Os aparelhos não se destinam a ser operados por meio de um temporizador externo ou de um sistema de controlo remoto separado.

Desligue o aparelho quando não estiver a ser utilizado e antes de o limpar. Deixe-o arrefecer antes de colocar ou retirar peças e de o limpar.

Não mergulhe o aparelho em água ou noutro líquido. Este aparelho está preparado para ser utilizado a uma altitude máxima de 2000 m acima do nível do mar.

AVISOS IMPORTANTES

Este aparelho destina-se exclusivamente a uso doméstico e não deverá ser utilizado em aplicações comerciais ou industriais sob qualquer circunstância. A utilização incorreta ou o manuseamento incorreto do produto resultarão na anulação da garantia. Antes de ligar o produto, verifique se a tensão da rede elétrica coincide com a indicada na etiqueta do produto. Coloque o aparelho numa superfície plana e nivelada. O cabo de alimentação não deve estar enrolado ou emaranhado à volta do produto durante a utilização.

Não utilize o aparelho, nem o ligue ou desligue da corrente elétrica com as mãos e/ou os pés molhados. Não puxe o cabo de ligação para o desligar, nem o use como pega.

IMPORTANTE: Durante a utilização desta fritadeira sem óleo, mantenha pelo menos dez centímetros de espaço livre em todos os lados do forno para permitir uma circulação de ar adequada.

Não coloque a sua fritadeira sem óleo debaixo de armários, estores ou cortinas. Risco de sobreaquecimento/incêndio. Não cubra qualquer parte da fritadeira com um pano ou semelhante, uma vez que tal irá causar sobreaquecimento. Risco de incêndio. Esta é uma **FRITADEIRA SEM ÓLEO**. Necessita de muito pouco óleo para cozinhar. Não encha a vasilha com óleo ou gordura, pois pode causar risco de incêndio.

Não utilize qualquer acessório, para além daqueles recomendados pelo fabricante, nesta fritadeira sem óleo. Utilize sempre luvas de forno protetoras e isoladas quando inserir ou retirar itens da fritadeira sem óleo a quente. O aparelho deve ser utilizado numa superfície nivelada, estável e resistente ao calor. Na primeira vez que utilizar a sua fritadeira sem óleo, poderá ser libertado um leve odor ou uma pequena quantidade de fumo. Este comportamento é normal e é o resultado do aquecimento dos resíduos de fabrico. Coloque sempre os ingredientes a fritar no cesto para evitar que entrem em contacto com os elementos de aquecimento. Em caso de avaria ou danos, desligue imediatamente o produto da corrente elétrica e contacte um serviço de assistência técnica oficial. Com o objetivo de evitar possíveis situações de risco, não abra o aparelho. As reparações ou intervenções a efetuar no aparelho apenas podem ser levadas a cabo por pessoal técnico qualificado do serviço técnico oficial da marca.

A B&B TRENDS SL recusa qualquer responsabilidade por danos que possam ser provocados a pessoas, animais ou objetos devido à inobservância destas advertências.

ANTES DA PRIMEIRA UTILIZAÇÃO

Retire todos os materiais da embalagem e autocolantes do interior e do exterior da fritadeira sem óleo. Limpe suavemente o exterior com um pano húmido ou com papel de cozinha.

AVISO: Não utilize produtos de limpeza abrasivos ou esfregões.

AVISO: Nunca mergulhe a fritadeira sem óleo ou a sua ficha em água ou noutros líquidos.

COMO UTILIZAR A FRITADEIRA DE AR

1. Coloque a fritadeira de ar numa superfície estável, nivelada e resistente ao calor, longe de áreas que podem ser danificadas pelo vapor.

2. Insira o tabuleiro de resíduos de óleo no cesto e coloque o cesto novamente na fritadeira de ar.

Não coloque óleo nem qualquer outro líquido no tabuleiro para fritar.

Não coloque nada sobre o aparelho. Tal desestabiliza o fluxo de ar e afeta o resultado

da fritura a ar.

3. Ligue a ficha a uma tomada com ligação à terra. Irá ouvir um sinal sonoro e todos os ícones no visor ficarão acessos durante 1 segundo antes de entrar no modo de espera: todas as luzes ficarão apagadas, exceto o Botão de ligar/desligar que permanecerá aceso.

4. Prima o botão de ligar/desligar para ligar o dispositivo. Irá ouvir um sinal sonoro e o indicador de temperatura e tempo ficarão intermitentes enquanto o visor mostra a temperatura e tempo predefinidos: 200 °C, 15 min

5. Alternativamente, personalize a temperatura e o tempo. Pode fazê-lo a qualquer momento durante a cozedura.

Sempre que prime "+/-", a temperatura é alterada em 5 °C

(Intervalo de controlo da temperatura: 80 °C–200 °C)

Sempre que prime "+/-", o tempo é alterado em 1 min.

(Intervalo de controlo de tempo: 1 min–60 min)

Nota: Para aumentar ou diminuir rapidamente o tempo ou a temperatura, prima sem soltar os botões (+) ou (-).

6. Assim que o tempo e a temperatura estiverem selecionados, prima o botão de ligar/desligar para começar a cozinhar.

Irá ouvir um sinal sonoro, o indicador de funcionamento acende-se, o indicador de ventoinha acende-se e roda e o cesto para fritar fica iluminado. O processo tem início.

Se precisar de pausar o programa durante a cozedura, pode remover o cesto da fritadeira de ar e a máquina deixará de funcionar. Assim que voltar a colocar o cesto na unidade, o programa será retomado.

Também pode pausar o programa premindo o botão de ligar/desligar uma única vez sem o segurar. No entanto, se o cesto não for removido, o programa só é pausado durante um minuto e depois disso, o dispositivo entra no modo de espera: todas as luzes ficarão apagadas, com a exceção o botão de ligar/desligar que permanece aceso.

Se premir sem soltar o botão de ligar/desligar durante um programa de cozedura, a máquina deixará de funcionar e irá entrar no modo de espera.

7. O elemento de aquecimento deixará de funcionar quando o tempo de funcionamento estiver concluído, serão audíveis 6 sinais sonoros,

o visor apresenta "OFF" e o indicador de ventoinha roda. O motor continua a funcionar durante cerca de 20 segundos, arrefecendo a máquina e esta entra em modo de espera ao mesmo tempo.

GUIA DE COZEDURA

1. Se o cesto estiver demasiado cheio, a comida não cozerá bem.

2. Se adicionar uma pequena quantidade de óleo, a sua comida ficará mais crocante. Não use mais do que 2 colheres de sopa de óleo.

3. Os óleos em spray são perfeitos para aplicar pequenas quantidade de óleo na proporção certa a todos os alimentos.

4. Pode fritar todas as comidas ou bens congelados que podem ser assados num forno.

5. Fritar alimentos com muita gordura fará com que a gordura pingue para o fundo do cesto. Para evitar o fumo excessivo, retire os pingos de gordura após a cozedura.

6. Alimentos marinados em líquidos criam respingos e fumo em excesso. Seque esses alimentos antes de fritá-los.

COMO UTILIZAR OS PROGRAMAS PREDEFINIDOS









Premir o botão de seleção do programa permite-lhe alternar entre 8 programas predefinidos diferentes. Depois de fazer a seleção, prima o botão de ligar/desligar para começar a cozinhar.

Cada programa tem o seu tempo e temperatura predefinidos, conforme é apresentado na tabela abaixo.

Pode sempre modificar o tempo e a temperatura de cada programa utilizando o botão +/- de tempo e +/- de temperatura.

Nota: (1). Durante o funcionamento, pode remover o cesto para fritar e a fritadeira de ar deixará de aquecer, para que possa verificar o resultado da cozedura ou adicionar mais alimentos. Quando colocar novamente o cesto para fritar, a fritadeira de ar irá retomar automaticamente a cozedura com base nas suas definições anteriores. (2). Caso a alimentação seja desligada ou haja um corte de energia durante o funcionamento, a máquina deixará de funcionar e todas as luzes se apagarão. Quando a energia voltar, a máquina continuará a funcionar com base nas suas definições anteriores.

PROGRAMAS PRÉ-DEFINIDOS

Ícones	Predefinição	Tempo	Temperatura	Lembre de agitação
	Carne	16 minutos	180°C	/
	Frango	25 minutos	180°C	Agitar
	Camarão	12 minutos	180°C	/
	Peixe	18 minutos	180°C	/
	Pizza	20 minutos	200°C	/
	Batatas fritas	17 minutos	200°C	Agitar
	Cozer	17 minutos	160°C	/
	Vegetais	17 minutos	160°C	/

* Nos programas para frango e batatas fritas, é necessário que remova o cesto para fritar do aparelho (pela pega) e o agite. De seguida, volte a colocar o cesto para fritar na fritadeira de ar. Esta ação deve ocorrer quando o programa está a meio.

DICAS PARA COZINHAR

- Quase todos os alimentos que são normalmente cozinhados num forno podem ser cozinhados numa fritadeira sem óleo.
- Os alimentos são cozinhados melhor e de modo mais uniforme quando são cortados com um tamanho e grossura semelhantes.
- Os pedaços de alimentos mais pequenos necessitam de menos tempo de confeção do que pedaços maiores.
- Para obter os melhores resultados no período de tempo mais curto, frite os alimentos em pequenas fornadas. Evite empilhar ou colocar os alimentos em camadas.
- A maioria dos alimentos pré-embalados não necessita de ser banhados em óleo antes de serem fritos. A maioria já contém óleo e outros ingredientes que aumentam o carácter alourado e crocante dos alimentos.
- Os aperitivos congelados ficam bem cozinhados na fritadeira sem óleo. Para obter melhores resultados, disponha-os numa só camada em cima do tabuleiro.
- Se colocar os alimentos por camadas, certifique-se de que a certa altura abana o cesto (ou vira os alimentos) para garantir uma confeção uniforme.
- Banhe os alimentos que está a preparar do zero, como batatas fritas ou outros vegetais, com uma pequena quantidade de óleo para promover o carácter alourado e crocante.
- Quando estiver a fritar vegetais frescos sem óleo, certifique-se de que os seca completamente antes de os banhar em óleo e os colocar na fritadeira, para permitir que fiquem mais crocantes.
- As fritadeiras sem óleo são excelentes para reaquecer alimentos, incluindo pizza. Para reaquecer a sua comida, defina a temperatura para 150°C durante 10 minutos.

LIMPEZA E MANUTENÇÃO

- Certifique-se de que a fritadeira sem óleo está desligada da corrente e fria antes da limpeza.
- Utilizar um pano limpo e seco para limpar o interior. Não utilizar um pano húmido para impedir a entrada de água no interior do aparelho.

Aviso: Não utilize produtos de limpeza abrasivos ou esfregões.

- Limpe suavemente o exterior com um pano húmido ou com papel de cozinha.
- Nunca mergulhe a fritadeira sem óleo em água ou noutros líquidos.
- Seque bem todas as peças antes de armazenar.
- Guarde a fritadeira sem óleo num local fresco e seco.

ELIMINAÇÃO DO PRODUTO



Este produto encontra-se em conformidade com a Diretiva Europeia 2012/19/UE relativa aos resíduos de equipamentos elétricos e eletrónicos (REEE), que providencia a base legal aplicável na União Europeia para a eliminação e reutilização de resíduos de equipamentos elétricos e eletrónicos. Não deite este produto no lixo comum. Dirija-se ao ponto de recolha de resíduos elétricos e eletrónicos mais próximo da sua residência.

ENGLISH

WE WOULD LIKE TO THANKS YOUR FOR CHOOSING UFESA, WE WISH THE PRODUCT PERFORMS TO YOUR SATISFACTION AND PLEASURE.

WARNING

PLEASE READ THE INSTRUCTIONS FOR USE CAREFULLY PRIOR TO USING THE PRODUCT. STORE THESE IN A SAFE PLACE FOR FUTURE REFERENCE.

DESCRIPTION

1. Control panel
2. Drip oil tray
3. Handle
4. Main housing
5. Frying basket
6. Air outlet
7. Power cord
8. Visible window

CONTROL PANEL DESCRIPTION

1. Power button
2. Program selection button
3. Temperature/time decrease button
4. Temperature/time increase button
5. Temperature setting button
6. Time setting button
7. Temperature indicator
8. Timer indicator
9. Fan indicator
10. Meat program
11. Chicken program
12. Shrimp program
13. Fish program
14. Pizza program
15. French fries program
16. Bake program
17. Vegetables program
18. Time logo (Indicate during Setting)
19. Temperature logo (Indicate during Setting)

SAFETY INSTRUCTIONS

If the supply cord is damaged it must be replaced by the manufacturer, its service agent or similarly qualified persons in order to avoid a hazard.

This appliance can be used by children aged from 8 years and above and persons with reduced physical, sensory or mental capabilities or lack of experience and knowledge if they have been given supervision or instruction concerning use of the appliance in a safe way and understand the hazards involved. Children shall not play with the appliance. Cleaning and user maintenance shall not be made by children unless they are older than 8 and supervised. Keep the appliance and its cord out of reach of children less than 8 years.

Appliances are not intended to be operated by means of an external timer or separate remote-control system. Disconnect the appliance when it is not in use and before cleaning it. Let it cool before putting on, taking off parts and cleaning it. Do not submerge the appliance in water or any other liquid. This appliance is intended for use at a maximum altitude of 2000m above sea level.

IMPORTANT WARNINGS

This appliance is designed exclusively for domestic use, in no case should be a commercial or industrial use. Any incorrect use or improper handling of the product shall render the warranty null and void.

Prior to plugging in the product, check that your mains voltage is the same as the one indicated on the product label.

Place the appliance on a flat even surface. The mains connection cable must not be tangled or wrapped around the product during use.

Do not use the device, or connect and disconnect to the supply mains with the hands and/or feet wet. Do not pull on the connection cord in order to unplug it or use it as a handle.

IMPORTANT. When operating this Air Fryer, keep at least ten centimeters of free space on all sides of the oven to allow for adequate air circulation.

DO NOT place your Air Fryer under cupboards, blinds or curtains. Risk of overheating / fire.

Do not cover any part of the Fryer with a cloth or similar, it will cause overheating. Risk of fire.

This is an **AIR FRYER**. It requires very little oil to cook. Do not fill the pot with oil or fat as this may cause a fire hazard.

Do not use any accessories other than manufacturer recommended accessories in this Air Fryer. Always wear protective, insulated oven gloves when inserting or removing items from the hot Air Fryer. The appliance must be used on a level, stable heat-resistant surface. The first time you use your Air Fryer there may be a slight odor or a small amount of smoke given off. This is normal and is just the manufacturing residues burning off.

Always place the ingredients to be fried in the basket to prevent it from coming into contact with the heating elements. Unplug the product immediately from the mains in the event of any breakdown or damage and contact an official technical support service.

In order to prevent any risk of danger, do not open the device. Only qualified technical personnel from the brand's Official technical support service may carry out repairs or procedures on the device.

B&B TRENDS SL. disclaims all liability for damages that may occur to people, animals or objects, for the non-observance of these warnings.

BEFORE ITS FIRST USE

Remove all packing materials and stickers from the inside and outside of the Air Fryer. Gently wipe down exterior with a damp cloth or paper towel.

WARNING: Do not use abrasive cleaning agents or scouring pads.

WARNING: Never immerse the Air Fryer or its plug in water or any other liquids.

HOW TO USE

1. Place the air fryer on a stable, level, heat-resistant surface, away from areas that can be damaged by steam.

2. Insert the drip oil tray into the basket and put the basket back into the air fryer.

Do not fill the frying tray with oil or any other liquid.

Do not put anything on top of the appliance. This disrupts the airflow and affects the air-frying result.

3. Connect the mains plug to an earthed wall socket. One beep will sound and all the icons in the display will be light up for 1 second before going to standby mode: all light will be off except Power button which will stay on.

4. Press power button to turn on the device. A beep will sound plus both temperature and timer indicator will be flashing while display shows default temperature and time: 200°C, 15 min.

5. Optionally, customize the temperature and time. You can do this anytime during cooking. Each time you press "+/-", temperature changes by 5 °C
(*Temperature Control range: 80 °C -200 °C*)
Each time you press "+/-", time changes by 01 min.
(*Time Control range: 01 min -60 min*)

Note: To rapidly increase or decrease time or temperature, press and hold the the (+) or (-) buttons.

6. Once time and temperature are selected, press Power button to start cooking. A beep will sound, working indicator lights, fan indicator lights plus rotates and frying basket gets enlightened. It has started.

If you need to pause the program during it is cooking, you can slide the basket out of the air fryer and the machine will stop working. As long as you slide the basket back into the unit, the program shall continue.

Also, you can also pause the program by pressing the Power button one single time without holding. But if the basket does not get pulled out, program pauses only by one minute and after that the device goes to standby mode: all light will be off except Power button which will stay on. If you press and hold Power button during a cooking program, the machine will stop working and will enter in standby mode.

7. Heating element stops working when working time is done, beeps will sound 6 times, display shows OFF and Fan indicator rotates. The motor continues about 20 seconds, cooling the machine and the machine enter the standby mode at the same time.

COOKING GUIDE

1. If the basket is overfilled, food will cook unevenly.
2. Adding a small amount of oil to your food will make it crispier. Use no more than 2 tablespoons of oil.
3. Oil sprays are excellent for applying small amounts of oil evenly to all food items.
4. You can air fry any frozen foods or goods that can be baked in an oven.
5. Air frying high-fat foods will cause fat to drip to the bottom of the baskets. To avoid excess smoke while cooking, pour out fat drippings after cooking.
6. Liquid-marinated foods create splatter and excess smoke. Pat these foods dry before air frying.

HOW TO USE PRESET PROGRAMS

Pressing the Program selection button enables you to switch between the 8 different preset programmes. Once selected, press the power button to start cooking.

Every program has its own default time and temperature, as shown in the below table.

You can always freely modify the time and temperature of each program by using Time +/- and Temperature +/- button.

Note: (1). During working, you can take frying basket out and the air fryer will stop heating so that you can check the cooking result or add more food. When you return the frying basket, the air fryer will automatically resume cooking based on your previous settings. (2). If power cut or unplug during working, the machine will stop working and all lights go off. When power is back, the machine will then continue to work based on your previous settings.

PRESET PROGRAMS

Icons	Preset	Time	Temperature	Shake Reminder
	Steak	16 minutes	180°C	/
	Chicken	25 minutes	180°C	Shake
	Sea food	12 minutes	180°C	/
	Fish	18 minutes	180°C	/
	Pizza	20 minutes	200°C	/
	French fries	17 minutes	200°C	Shake
	Bake	17 minutes	160°C	/
	Vegetables	17 minutes	160°C	/

* Chicken & French fries programs requires you to pull the frying basket out of the appliance (by the handle) and shake it. Then, slide the frying basket back into the air fryer. This action shall be taken when the program is at its half.

COOKING TIPS

- Almost any food that is traditionally cooked in the oven can be air fried.
- Foods cook best and most evenly when they are of similar size and thickness.
- Smaller pieces of food require less cooking time than larger pieces.
- For best results in the shortest amount of time, air fry food in small batches. Avoid stacking or layering when possible.
- Most prepackaged foods do not need to be tossed in oil before air frying. Most already contain oil and other ingredients that enhance browning and crispiness
- Frozen appetizers air fry very well. For best results, arrange them on the tray in a single layer.
- If layering foods, be sure to shake the basket halfway through (or flip food) to promote even cooking.
- Toss foods you are preparing from scratch, such as French fries or other vegetables, with a small amount of oil to promote browning and crispiness.
- When air frying fresh vegetables, make sure to pat them dry completely before tossing with oil and air frying to ensure maximum crispiness.
- Air fryers are great for reheating food, including pizza. To reheat your food, set the temperature to 150°C for up to 10 minutes.

CLEANING AND MAINTENANCE

- Ensure the Air Fryer is unplugged and cool before cleaning.
- Use a clean, dry cloth to clean the inside. Do not use a wet cloth to prevent water from getting inside the appliance.

Warning: Do not use abrasive cleaning agents or scouring pads.

- Gently wipe down exterior with a damp cloth or paper towel.
- Never immerse the Air Fryer or its plug in water or any other liquid.
- Dry all parts thoroughly before storage.
- Store the Air Fryer in a cool, dry place.

PRODUCT DISPOSAL



This product complies with European Directive 2012/19/EU on electrical and electronic devices, known as WEEE (Waste Electrical and Electronic Equipment), provides the legal framework applicable in the European Union for the disposal and reuse of waste electronic and electrical devices. Do not dispose of this product in the bin, instead going to the electrical and electronic waste collection center closest to your home.

NOUS VOUS REMERCIONS D'AVOIR CHOISI UFESA, NOUS SOUHAITONS QUE CE PRODUIT VOUS APPORTE SATISFACTION ET VOUS FASSE PLAISIR.

AVERTISSEMENT

VEUILLEZ LIRE ATTENTIVEMENT LE MODE D'EMPLOI AVANT D'UTILISER LE PRODUIT. VEUILLEZ CONSERVER CE DOCUMENT DANS UN ENDROIT SÛR POUR UN USAGE ULTÉRIEUR.

DESCRIPTION

1. Panneau de commande
2. Bac de récupération d'huile
3. Poignée
4. Boîtier principal
5. Panier de cuisson
6. Sortie d'air
7. Cordon d'alimentation
8. Fenêtre visible

DESCRIPTION DU PANNEAU DE COMMANDE

1. Bouton marche/arrêt
2. Bouton de sélection du programme
3. Bouton de diminution de la durée/température
4. Bouton d'augmentation de la durée/température
5. Bouton de réglage de la température
6. Bouton de réglage de la durée
7. Indicateur de température
8. Indicateur de minuterie
9. Indicateur de ventilateur
10. Programme Viande
11. Programme Poulet
12. Programme Crevettes
13. Programme Poisson
14. Programme Pizza
15. Programme Frites
16. Programme Cuisson
17. Programme Légumes
18. Logo de durée (Indiquer lors du réglage)
19. Logo de température (Indiquer lors du réglage)

CONSIGNES DE SÉCURITÉ

Si le cordon d'alimentation est endommagé, il doit être remplacé par le fabricant, son agent de service ou des personnes ayant des qualifications similaires, afin d'éviter tout danger. Cet appareil peut être utilisé par des enfants à partir de 8 ans et des personnes ayant des capacités physiques, sensorielles ou mentales réduites ou un manque d'expérience et de connaissances s'ils ont reçu une supervision ou des instructions concernant l'utilisation de l'appareil en toute sécurité et s'ils comprennent les risques encourus. Les enfants ne doivent pas jouer avec cet appareil. Le nettoyage et l'entretien par l'utilisateur ne doivent pas être effectués par des enfants, à moins qu'ils ne soient âgés de plus de 8 ans et qu'ils soient sous la surveillance d'un adulte. Veuillez conserver l'appareil électroménager et son cordon hors de portée des enfants âgés de moins de 8 ans. Les appareils ménagers ne sont pas destinés à être mis en route au moyen d'une minuterie externe ou d'un système de commande à distance. Veuillez toujours débrancher l'appareil de la prise secteur lorsque vous ne l'utilisez pas et avant le nettoyage. Veuillez laisser refroidir l'appareil avant de mettre ou de retirer des pièces et avant le nettoyage. Ne jamais mettre l'appareil sous l'eau, ni dans tout autre liquide.

Cet appareil est destiné à être utilisé à une altitude maximale de 2 000 m au-dessus du niveau de la mer.

AVERTISSEMENTS IMPORTANTS

Cet appareil est conçu exclusivement pour un usage domestique, en aucun cas un usage commercial ou industriel. Toute utilisation incorrecte ou manipulation inappropriée de l'appareil rend la garantie nulle et non avenue. Avant de brancher l'appareil, vérifiez que la tension de votre réseau est la même que celle indiquée sur l'étiquette de celui-ci.

Veillez à ce que l'appareil soit placé sur une surface plane et régulière.

Le câble de raccordement au réseau ne doit pas être emmêlé ou enroulé autour de l'appareil pendant son utilisation. Évitez d'utiliser l'appareil, de le connecter et de le déconnecter de la prise secteur avec les mains et/ou les pieds mouillés. Ne tirez pas sur le cordon d'alimentation pour le débrancher ou l'utiliser comme poignée.

IMPORTANT. Lorsque vous utilisez cette friteuse à air, gardez au moins dix centimètres d'espace libre de tous les côtés du four pour permettre une circulation d'air adéquate.

Ne pas placer votre friteuse à air sous des armoires, des abat-jour ou des rideaux. Risque de surchauffe/d'incendie. Ne couvrez aucune partie de la friteuse avec un chiffon ou tout objet similaire, cela entraînerait une surchauffe. Risque d'incendie.

Ceci est une **FRITEUSE À AIR**. Elle nécessite très peu d'huile pour la cuisson. Veillez à ne pas remplir le réceptacle d'huile ou de graisse, car cela pourrait provoquer un incendie.

N'utilisez pas d'autres accessoires que ceux recommandés par le fabricant dans cette friteuse à air. Portez toujours des gants de protection isolants pour introduire ou retirer des aliments dans la friteuse à air lorsqu'elle est chaude.

L'appareil doit être utilisé sur une surface plane, stable et résistante à la chaleur. La première fois que vous utilisez votre friteuse, il se peut qu'une légère odeur ou une petite quantité de fumée se dégage. Ceci est normal car il s'agit simplement de la combustion des résidus de fabrication. Placez toujours les aliments à frire dans le panier pour éviter qu'ils n'entrent en contact avec les éléments chauffants.

En cas de panne ou de panne, débranchez immédiatement l'appareil de la prise secteur et contactez un service d'assistance technique officiel. Afin d'éviter tout risque de danger, n'ouvrez pas l'appareil. Seul le personnel technique agréé du service d'assistance officielle de la marque peut effectuer des réparations ou des interventions sur l'appareil.

B&B TRENDS SL. décline toute responsabilité pour les dommages pouvant être causés aux personnes, animaux ou objets, en cas de non-respect de ces avertissements.

AVANT LA PREMIÈRE UTILISATION

Retirez tous les matériaux d'emballage et les autocollants de l'intérieur et de l'extérieur de la friteuse à air. Essayez délicatement l'extérieur à l'aide d'un chiffon humide ou d'une serviette en papier.

AVERTISSEMENT: N'utilisez pas de nettoyants abrasifs ni de tampons à récurer.

AVERTISSEMENT: Ne plongez jamais la friteuse ou sa prise dans l'eau ou tout autre liquide.

FONCTIONNEMENT

1. Placez la friteuse sur une surface horizontale, stable, plane et qui résiste à la chaleur, loin de toute zone pouvant être endommagée par la vapeur.

2. Insérez le bac de récupération d'huile dans le panier, puis le panier dans la friteuse.

Ne pas remplir le bac à friture d'huile ou de tout autre liquide.

Ne jamais rien mettre au-dessus de l'appareil. Cela perturbe la circulation de l'air et affecte le résultat de la friture.

3. Branchez la prise secteur sur une prise murale avec mise à la terre. Un signal retentira et toutes les icônes de l'écran s'éclaireront pendant 1 seconde avant de passer en mode veille : tous les voyants s'éteindront à l'exception du bouton marche/arrêt qui restera allumé.

4. Appuyez sur le bouton marche/arrêt pour allumer l'appareil. Un signal retentira et les indicateurs de température et de minuterie clignoteront tandis que l'écran affichera la température et la durée par défaut : 200 °C - 15 min

5. Vous pouvez également choisir vous-même la durée et la température n'importe quand pendant la cuisson.

Chaque fois que vous appuyez sur « +/- », la température augmente ou diminue de 5 °C
(Plage de contrôle de la température : 80 °C -200 °C)

Chaque fois que vous appuyez sur « +/- », la durée augmente ou diminue de 1 min.
(Plage de contrôle de la durée : 01 min -60 min)

Remarque : pour augmenter ou diminuer rapidement la durée ou la température, maintenez appuyés les boutons (+) ou (-).

6. Une fois que la durée et la température sont sélectionnées, appuyez sur le bouton marche/arrêt pour commencer à cuisiner.

Un signal retentira, les voyants de fonctionnement, les voyants du ventilateur, la rotation et le panier à friture s'éclaireront. Le processus a démarré.

Si vous devez interrompre le programme pendant que vous cuisinez, vous pouvez faire glisser le panier hors de la friteuse, la machine arrêtera alors de fonctionner. Dès que vous glissez à nouveau le panier dans la friteuse, le programme reprend.

Vous pouvez aussi interrompre le programme en appuyant sur le bouton marche/arrêt une seule fois sans rester appuyé. Mais si vous ne retirez pas le panier, le programme ne s'interrompra qu'une minute, après quoi l'appareil passera en mode veille. Tous les voyants s'éteindront à l'exception du bouton marche/arrêt.

Si vous restez appuyé sur le bouton marche/arrêt lors d'un programme de cuisson, la friteuse s'arrêtera et passera en mode veille.

7. L'élément chauffant arrête de fonctionner lorsque la durée de fonctionnement est écoulée, un signal retentit 6 fois, l'écran s'éteint et l'indicateur de ventilateur tourne. Le moteur continue à tourner pendant environ 20 secondes, refroidissant la friteuse dans le même temps qu'elle passe en mode veille.

GUIDE DE CUISSON

1. Si le panier est trop rempli, la cuisson n'est pas homogène.

2. Ajouter une petite quantité d'huile à votre nourriture la rend plus croustillante. N'ajoutez pas plus de 2 cuillères à soupe d'huile.

3. Les sprays à huile sont parfaits pour répartir une petite quantité d'huile sur la nourriture de manière homogène.

4. Vous pouvez faire frire n'importe quelle nourriture qui peut être cuite au four.

5. Lorsque vous faites frire de la nourriture très grasse, la graisse tombe au fond du panier. Pour éviter que trop de fumée ne s'échappe de l'appareil, videz la graisse après chaque utilisation.

6. La nourriture marinée dans du liquide crée des éclaboussures et beaucoup de fumée. Débarrassez-la du surplus avant de la faire frire.

COMMENT UTILISER LES PROGRAMMES PRÉRÉGLÉS









En appuyant sur le bouton de sélection du programme, vous pouvez passer d'un programme à un autre parmi les 8 programmes pré-enregistrés. Une fois sélectionné, appuyez sur le bouton marche/arrêt pour commencer à cuisiner.

La durée et la température de chaque programme sont définies par défaut comme indiqué dans le tableau ci-dessous.

Vous êtes toujours libre de modifier la durée et la température de chaque programme en utilisant le bouton Durée +/- et Température +/-.

Remarque : (1). Pendant le fonctionnement, vous pouvez retirer le panier de cuisson et la friteuse s'arrêtera de chauffer pour que vous puissiez vérifier le résultat de la cuisson ou ajouter des aliments. La friteuse reprend automatiquement la cuisson selon le programme préenregistré choisi une fois le panier de cuisson remis en place. (2). En cas de coupure de courant ou si vous débranchez la friteuse pendant le fonctionnement, elle cessera de fonctionner et tous les voyants s'éteindront. Une fois le courant revenu, la machine reprendra son travail selon les réglages précédents.

PROGRAMMES PRÉRÉGLÉS

Icônes	Programme	Durée	Température	Remuer
	Steak	16 minutes	180°C	/
	Poulet	25 minutes	180°C	Shake
	Fruits de mer	12 minutes	180°C	/
	Poisson	18 minutes	180°C	/
	Pizza	20 minutes	200°C	/
	Pommes frites	17 minutes	200°C	Shake
	Cuisson	17 minutes	160°C	/
	Légumes	17 minutes	160°C	/

* Les programmes Poulet et Frites exigent que vous sortiez le panier de cuisson de l'appareil (par la poignée) et que vous le remuiez. Refaites ensuite glisser le panier de cuisson dans la friteuse. Il faudra effectuer cette action lorsque le programme en sera à la moitié.

ASTUCES POUR LA CUISSON

- Presque tous les aliments traditionnellement cuits au four peuvent être frits à l'air.
- Les aliments cuisent mieux et plus uniformément lorsqu'ils sont de taille et d'épaisseur similaires.
- Les petits morceaux d'aliments nécessitent moins de temps de cuisson que les gros morceaux.
- Pour de meilleurs résultats dans les plus brefs délais, faites frire les aliments par petits lots. Évitez d'empiler ou de superposer les aliments lorsque cela est possible.
- La plupart des aliments préemballés n'ont pas besoin d'être jetés dans l'huile avant de les faire frire à l'air. La plupart contiennent déjà de l'huile et d'autres ingrédients qui améliorent le brunissement et le caractère croustillant.
- Les apéritifs surgelés peuvent être frits à l'air. Pour de meilleurs résultats, disposez-les dans le bac en une seule couche.
- Si vous superposez des aliments, veillez à secouer le panier à mi-chemin (ou à retourner les aliments) pour favoriser une cuisson uniforme.
- Mélangez les aliments que vous cuisinez entièrement, comme les frites ou d'autres légumes, avec une petite quantité d'huile pour favoriser le brunissement et le caractère croustillant.
- Lorsque vous faites frire des légumes frais à l'air, assurez-vous de les éponger complètement avant de les mélanger avec de l'huile et de les faire frire afin de garantir un maximum de croustillance.
- Les friteuses à air sont idéales pour réchauffer les aliments, y compris les pizzas. Pour réchauffer vos aliments, réglez la température à 150°C pendant 10 minutes maximum.

NETTOYAGE ET ENTRETIEN

- Assurez-vous que la friteuse à air soit débranchée et qu'elle ait refroidi avant de la nettoyer.
- Utilisez un chiffon propre et sec pour nettoyer l'intérieur. N'utilisez pas de chiffon humide pour éviter que l'eau ne pénètre à l'intérieur de l'appareil.

Avertissement : N'utilisez pas de nettoyeurs abrasifs ni de tampons à récurer.

- Essuyez délicatement l'extérieur à l'aide d'un chiffon humide ou d'une serviette en papier.
- Veuillez ne jamais immerger la friteuse à air ni sa prise dans de l'eau ni dans aucun autre liquide.
- Séchez soigneusement toutes les pièces avant de les ranger.
- Conservez la friteuse à air dans un endroit frais et sec.

MISE AU REBUT DE L'APPAREIL



Cet appareil est conforme à la directive européenne 2012/19/UE sur les appareils électriques et électroniques, connue sous le nom de DEEE (déchets d'équipements électriques et électroniques), fournit le cadre juridique applicable dans l'Union européenne pour l'élimination et la réutilisation des déchets d'appareils électroniques et électriques. Ne jetez pas cet appareil à la poubelle, mais apportez-le au centre de collecte des déchets électriques et électroniques le plus proche de votre domicile.



FR

Cet appareil se recycle

À DÉPOSER EN MAGASIN



À DÉPOSER EN DÉCHÈTERIE



OU



LE TRI
+ FACILE



Points de collecte sur www.quefairedemesdechets.fr
Privilégiez la réparation ou le don de votre appareil !

Séparez les éléments avant de trier

GRAZIE PER AVERE SCELTO UFESA, CI AUGURIAMO CHE IL PRODOTTO SODDISFI LE VOSTRE ESIGENZE NEL MIGLIOR MODO POSSIBILE.

AVVERTENZA

PRIMA DI UTILIZZARE IL PRODOTTO, LEGGERE ATTENTAMENTE LE ISTRUZIONI PER L'USO. CONSERVARLE IN UN LUOGO SICURO PER POTERLE CONSULTARE QUANDO NECESSARIO.

DESCRIZIONE

1. Pannello di controllo
2. Vassoio raccogliocce
3. Maniglia
4. Custodia principale
5. Cestello
6. Uscita dell'aria
7. Cavo di alimentazione
8. Finestrella visibile

DESCRIZIONE DEL PANNELLO DI CONTROLLO

1. Pulsante di alimentazione
2. Pulsante selezione del programma
3. Pulsante riduzione temperatura/tempo
4. Pulsante aumento temperatura/tempo
5. Pulsante impostazione temperatura
6. Tasto impostazione tempo
7. Indicatore temperatura
8. Indicatore del timer
9. Indicatore del ventilatore
10. Programma carne
11. Programma pollame
12. Programma gamberi
13. Programma pesce
14. Programma pizza
15. Programma patatine fritte
16. Programma cottura
17. Programma verdure
18. Tempo logo (Indicare durante l'impostazione)
19. Temperatura logo (Indicare durante l'impostazione)

ISTRUZIONI DI SICUREZZA

Se il cavo di alimentazione è danneggiato, esso deve essere sostituito dal produttore, da un tecnico del servizio di assistenza o da personale qualificato per evitare rischi.

Questo apparecchio può essere utilizzato da bambini di età superiore a 8 anni e da persone con facoltà fisiche, sensoriali o mentali ridotte oppure prive di esperienza e conoscenze, purché siano controllate o istruite all'utilizzo dell'apparecchio da una persona responsabile della loro sicurezza. I bambini non devono giocare con l'apparecchio. La pulizia e la manutenzione non devono essere svolte da bambini, a meno che non abbiano almeno 8 anni e agiscano sotto la supervisione di un adulto. Tenere l'apparecchio e il suo cavo fuori dalla portata dei bambini di età inferiore a 8 anni.

L'apparecchio non deve essere azionato mediante un timer esterno o un telecomando/sistema di controllo a distanza separato.

Scollegare l'apparecchio quando non è in uso e prima di pulirlo. Lasciarlo raffreddare prima di pulirlo e inserire o rimuovere parti e.

Non immergere l'apparecchio in acqua o altri liquidi. L'apparecchio può essere utilizzato a un'altitudine massima di 2000 m sopra il livello del mare.

AVVERTENZE IMPORTANTI

Questo apparecchio è indicato esclusivamente per uso domestico; non deve essere utilizzato in nessun caso per usi commerciali o industriali.

L'uso scorretto o la gestione inadeguata del prodotto annulleranno la garanzia.

Prima di collegare l'apparecchio alla rete di alimentazione, verificare che la tensione corrisponda a quella indicata sull'etichetta del prodotto.

Posizionare l'apparecchio su una superficie piatta uniforme. Durante l'uso, il cavo di alimentazione non deve essere aggrovigliato né avvolto intorno al prodotto. Non utilizzare il dispositivo o collegarlo e scollegarlo all'alimentazione elettrica con mani e/o piedi bagnati. Non tirare il cavo di alimentazione per staccarlo dalla presa o usarlo come maniglia.

IMPORTANTE. Durante l'utilizzo di questa friggitrice ad aria, mantenere uno spazio libero di almeno dieci centimetri intorno a tutti i lati del forno per garantire un'adeguata circolazione dell'aria. Non posizionare la friggitrice ad aria sotto credenze, tende o tapparelle. Rischio di surriscaldamento/incendio. Non coprire alcuna parte della friggitrice con un panno o simili, per evitare di causare surriscaldamento. Rischio di incendio.

Questa è una **FRIGGITRICE AD ARIA**. Richiede una minima quantità di olio per cuocere. Non riempire il recipiente con olio o grasso: potrebbe rappresentare un pericolo di incendio.

Non utilizzare accessori diversi da quelli raccomandati dal produttore per questa friggitrice ad aria. Indossare sempre guanti da forno protettivi e isolanti quando si inseriscono o rimuovono elementi dalla friggitrice ad aria.

L'apparecchio deve essere utilizzato su una superficie piana, stabile e resistente al calore. La prima volta che si utilizza la friggitrice ad aria, essa potrebbe rilasciare un leggero odore o una piccola quantità di fumo. Tutto ciò è normale: si tratta semplicemente dei residui di produzione che vengono bruciati.

Posizionare sempre gli ingredienti da friggere nel cestello, per evitare che vengano a contatto con gli elementi riscaldanti. Scollegare immediatamente il prodotto dalla rete elettrica in caso di guasto o danno e rivolgersi al servizio di assistenza tecnica ufficiale.

Per evitare qualsiasi rischio, non aprire il dispositivo. Solo il personale tecnico qualificato del servizio di assistenza ufficiale del produttore può eseguire interventi di riparazione o di altro genere sul dispositivo.

B&B TRENDS SL declina ogni responsabilità per danni che possono verificarsi a persone, animali o cose per la mancata osservanza di queste avvertenze.

PRIMA DEL PRIMO UTILIZZO

Rimuovere tutti i materiali di imballaggio e gli adesivi dalla parte interna ed esterna della friggitrice ad aria. Strofinare delicatamente la parte esterna con un panno umido o di carta.

AVVERTENZA: Non usare agenti detergenti aggressivi o spugne abrasive.

AVVERTENZA: Non immergere mai la friggitrice ad aria o la sua spina in acqua o altri liquidi.

COME USARE LA FRIGGITRICE AD ARIA

1. Collocare la friggitrice ad aria su una superficie stabile, piana e resistente al calore, lontano da aree che possono essere danneggiate dal vapore.

2. Inserire nel cestello il vassoio raccogliogocce, quindi reinserire il cestello nella friggitrice ad aria. **Non riempire il vassoio per friggere con olio o altri liquidi. Non collocare nulla sopra**

L'apparecchio. Ciò interrompe il flusso d'aria e influisce sul risultato della frittura ad aria.

3. Collegare la spina di alimentazione a una presa di corrente con messa a terra. Verrà emesso un suono acustico e tutte le icone sul display si illumineranno per 1 secondo prima di passare alla modalità standby: tutte le luci si spegneranno tranne il Pulsante di accensione che rimarrà acceso.

4. Premere il pulsante di alimentazione per avviare il dispositivo. Verrà emesso un suono acustico ed entrambi gli indicatori

della temperatura e timer lampeggeranno mentre il display mostra la temperatura e l'ora predefinite: 200°C, 15 min.

5. Volendo, è possibile personalizzare la temperatura e il tempo. Questa operazione è possibile in qualsiasi momento, durante la cottura.

Ogni volta si preme "+/-", la temperatura cambia di 5 °C

(Intervallo Controllo della Temperatura: 80 °C - 200 °C)

Ogni volta si preme "+/-", la temperatura cambia di 01 min.

(Intervallo Controllo del tempo: 01 min. - 60 min.)

Nota: Per aumentare o diminuire rapidamente il tempo o la temperatura, tenere premuti i pulsanti (+) o (-).

6. Dopo aver selezionato il tempo e la temperatura, premere il pulsante di accensione per avviare la cottura. Verrà emesso un segnale acustico e gli indicatori luminosi di funzionamento e della ventola si illumineranno. Si avvia la rotazione del cestello per friggere e si accende la luce. Inizio avviamento.

Se è necessario mettere in pausa il programma durante la cottura, è possibile far scorrere il cestello fuori dalla friggitrice ad aria e la macchina smetterà di funzionare. Basta far scorrere il cestello di nuovo nell'unità ed il programma continuerà.

Inoltre, si può mettere in pausa il programma anche premendo il pulsante di accensione una sola volta senza tenerlo premuto. Ma, se il cestello non viene estratto il programma si interrompe per un minuto, dopodiché il dispositivo entra in modalità standby: tutte le luci saranno spente tranne il pulsante di accensione che rimarrà acceso.

Se si tiene premuto il pulsante di accensione durante uno dei programmi di cottura, la macchina smetterà di funzionare ed entrerà in modalità standby.

7. L'elemento di riscaldamento smette di funzionare al termine del tempo di funzionamento. Dopodiché vengono emessi 6 segnali acustici, il display mostrerà OFF, e l'indicatore della ventola ruota. Il motore continua a funzionare per circa 20 secondi, raffreddando la macchina. La macchina entra contemporaneamente in modalità standby.

GUIDA ALLA COTTURA

1. Se il cestello è troppo pieno, la cottura non sarà uniforme.

2. Aggiungendo agli alimenti una piccola quantità di olio, risulteranno più croccanti. Non usare più di 2 cucchiaini di olio.

3. Gli spruzzatori per olio sono perfetti per applicare uniformemente piccole quantità di olio agli alimenti.

4. È possibile friggere ad aria qualsiasi alimento o prodotto congelato idoneo alla cottura in forno.

5. Friggendo ad aria alimenti molto grassi, il grasso gocciolerà sul fondo del cestello. Per evitare un eccesso di fumo durante la cottura, eliminare i residui di grasso tra una cottura e l'altra.

6. Gli alimenti marinati in un liquido causeranno schizzi e molto fumo. Prima di friggere ad aria questi alimenti, asciugarli.

COME UTILIZZARE I PROGRAMMI PREIMPOSTATI









Premendo il pulsante di selezione del programma è possibile scegliere tra gli 8 diversi programmi preimpostati. Una volta selezionato il programma, premere il pulsante di accensione per avviare la cottura.

Ogni programma ha il proprio tempo e temperatura predefiniti, come mostra la tabella sottostante.

E' comunque possibile modificare il tempo e la temperatura di ogni programma utilizzando i pulsanti Tempo +/- e Temperatura +/-.

Nota: (1). Durante il funzionamento, puoi estrarre il cestello per friggere e la friggitrice smetterà di riscaldare in modo da poter controllare la cottura o aggiungere altro cibo. Quando si reinserisce il cestello, la friggitrice ad aria riprende la cottura automaticamente in base alle impostazioni precedenti. (2). Se l'alimentazione viene interrotta o scollegata durante il funzionamento, la macchina smetterà di funzionare e tutte le luci si spegneranno. Al ripristino dell'alimentazione, la macchina continuerà a funzionare in base alle impostazioni precedenti.

PROGRAMMI PREIMPOSTATI

Icone	Preselezione	Tempo	Temperatura	Promemoria scuotimento
	Carne	16 minuti	180°C	/
	Pollo	25 minuti	180°C	Scuotere
	Gamberetti	12 minuti	180°C	/
	Pesce	18 minuti	180°C	/
	Pizza	20 minuti	200°C	/
	Patatine fritte	17 minuti	200°C	Scuotere
	Cottura al forno	17 minuti	160°C	/
	Verdure	17 minuti	160°C	/

* I programmi per Pollo e Patatine richiedono di estrarre il cestello per friggere dell'apparecchio (tramite la maniglia) e di scuoterlo. Quindi, reinserire il cestello nella friggitrice. Questa procedura va effettuata quando il programma è a metà.

CONSIGLI DI COTTURA

- Quasi tutti gli alimenti che possono essere cotti in forno in maniera tradizionale possono essere fritti ad aria.
- Gli alimenti si cuociono meglio e in maniera più uniforme quando hanno dimensioni e spessori simili.
- Parti di cibo di piccole dimensioni richiedono meno tempo di cottura rispetto a parti più grandi.
- Per i migliori risultati nel tempo più breve possibile, friggere ad aria gli alimenti in piccole quantità. Se possibile, evitare di impilare o sovrapporre gli alimenti.
- La maggior parte dei cibi preconfezionati non deve essere passata in olio prima della frittura ad aria. La maggior parte di questi cibi contiene olio e altri ingredienti che favoriscono doratura e friabilità.
- Gli antipasti congelati sono ideali per la frittura ad aria. Per ottenere i risultati migliori, disporli sul vassoio in uno strato singolo.
- Se si posizionano gli alimenti su più strati, fare in modo di scuotere il cestello a metà cottura (o di girare gli alimenti) per favorire una cottura uniforme.
- Passare gli alimenti preparati dal prodotto fresco, come patatine fritte o altre verdure, in una piccola quantità di olio, per garantire doratura e friabilità.
- Quando si friggono ad aria le verdure, tamponarle fino ad asciugarle completamente prima di passarle nell'olio e friggerle ad aria per ottenere il massimo della friabilità.
- Le friggitrici ad aria sono ottime per riscaldare gli alimenti, pizza compresa. Per riscaldare gli alimenti, impostare la temperatura su 150°C per 10 minuti.

PULIZIA E MANUTENZIONE

- Controllare che la friggitrice sia scollegata e fredda prima di pulirla.
- Utilizzare un panno pulito e asciutto per pulire l'interno. Non utilizzare un panno bagnato per evitare che l'acqua penetri all'interno dell'apparecchio.

Avvertenza: Non usare agenti detergenti aggressivi o spugne abrasive.

- Strofinare delicatamente la parte esterna con un panno umido o di carta.
- Non immergere mai la friggitrice o la sua spina in acqua o qualsiasi altro liquido.
- Asciugare accuratamente tutte le parti prima di metterle via.
- Conservare la friggitrice in un luogo fresco e asciutto.

SMALTIMENTO DEL PRODOTTO



Questo prodotto è conforme alla Direttiva europea 2012/19/UE sui dispositivi elettrici ed elettronici, nota anche come RAEE (Rifiuti di apparecchiature elettriche ed elettroniche), che delinea il quadro giuridico vigente nell'Unione europea per lo smaltimento e il recupero dei rifiuti di dispositivi elettronici ed elettrici. Non smaltire il prodotto nel bidone della spazzatura: rivolgersi al centro di smaltimento di rifiuti elettrici ed elettronici più vicino.

WIR DANKEN IHNEN, DASS SIE SICH FÜR UFESA ENTSCHEIDEN HABEN UND WÜNSCHEN IHNEN VIEL FREUDE UND ZUFRIEDENHEIT MIT IHREM GERÄT.

WARNUNG

BITTE LESEN SIE DIE GEBRAUCHSANWEISUNG VOR DER VERWENDUNG DES GERÄTS SORGFÄLTIG DURCH. BEWAHREN SIE DIESE AN EINEM SICHEREN ORT ZUR SPÄTEREN VERWENDUNG AUF.

BESCHREIBUNG

1. Bedienfeld
2. Auffangwannen für Öl
3. Griff
4. Hauptgerät
5. Frittierkorb
6. Luftauslass
7. Stromkabel
8. Sichtfenster

BESCHREIBUNG DES BEDIENFELDES

1. Einschalttaste
2. Programmauswahltaete
3. Taste für Verringerung von Temperatur/Zeit
4. Taste für Erhöhung von Temperatur/Zeit
5. Taste zur Temperatureinstellung
6. Zeiteinstellungstasten
7. Temperatur-Anzeige
8. Timer-Anzeige
9. Lüfter-Anzeige
10. Fleisch-Programm
11. Hähnchen-Programm
12. Garnelen-Programm
13. Fisch-Programm
14. Pizza-Programm
15. Pommes Frites-Programm
16. Back-Programm
17. Gemüse-Programm
18. Zeit-Logo (Während der Einstellung angeben)
19. Temperatur-Logo (Während der Einstellung angeben)

SICHERHEITSHINWEISE

Wenn das Netzkabel beschädigt wird, muss es durch den Hersteller, seinen Kundendienst oder ähnlich qualifizierte Personen ersetzt werden, um eine Gefährdung zu vermeiden. Dieses Gerät darf von Kindern ab 8 Jahren sowie von Personen mit verringerten physischen, sensorischen oder mentalen Fähigkeiten oder Mangel an Erfahrung und Wissen nur benutzt werden, wenn sie beaufsichtigt oder bezüglich des sicheren Gebrauchs des Geräts unterwiesen wurden und die daraus resultierenden Gefahren verstehen. Kinder dürfen nicht mit dem Gerät spielen. Reinigung und Wartung dürfen nicht von Kindern vorgenommen werden – es sei denn, sie sind älter als 8 Jahre und werden beaufsichtigt. Halten Sie das Gerät und sein Kabel außerhalb der Reichweite von Kindern unter 8 Jahren. Dieses Gerät ist nicht für den Betrieb über eine externe Zeitschaltuhr oder ein separates Fernsteuersystem vorgesehen. Trennen Sie das Gerät von der Stromversorgung, wenn es nicht in Gebrauch ist und bevor Sie es reinigen. Lassen Sie es abkühlen, bevor Sie Teile anbringen, abnehmen oder reinigen. Tauchen Sie das Gerät niemals in Wasser oder andere Flüssigkeiten ein. Dieses Gerät ist für den Einsatz in einer maximalen Höhe von 2.000 m über dem Meeresspiegel vorgesehen.

WICHTIGE WARNHINWEISE

Dieses Gerät ist ausschließlich für den häuslichen Gebrauch bestimmt, keinesfalls für einen gewerblichen oder industriellen Einsatz. Bei unsachgemäßem Gebrauch oder falscher Handhabung des Geräts erlischt die Garantie. Prüfen Sie vor dem Einstecken des Produkts, ob Ihre Netzspannung mit der auf dem Produktetikett angegebenen Spannung übereinstimmt. Stellen Sie das Gerät immer auf eine flache, ebene Oberfläche.

Das Stromkabel darf während des Betriebs nicht verwickelt oder um das Produkt gewickelt werden. Benutzen oder stecken Sie das Gerät nicht mit nassen Händen und/oder Füßen ein oder aus. Ziehen Sie nicht am Anschlusskabel, um es auszustecken oder es als Griff zu verwenden.

WICHTIG. Stellen Sie beim Betrieb dieser Heißluftfritteuse an allen Seiten mindestens zehn Zentimeter Freiraum sicher, um eine ausreichende Luftzirkulation zu ermöglichen.

Stellen Sie Ihre Heißluftfritteuse NICHT unter Schränke, Jalousien oder Vorhänge. Überhitzungs- und Brandgefahr. Bedecken Sie keinen Teil der Fritteuse mit einem Tuch oder Ähnlichem, da dies zu Überhitzung führt. Feueregefahr.

Dieses Gerät ist eine **HEISSLUFTFRITTEUSE**. Es benötigt sehr wenig Öl zum Kochen. Befüllen Sie den Topf nicht mit Öl oder Fett, da dies eine Brandgefahr birgt.

Verwenden Sie für diese Heißluftfritteuse nur das vom Hersteller empfohlene Zubehör.

Tragen Sie immer schützende, isolierte Ofenhandschuhe, wenn Sie etwas in die heiße Heißluftfritteuse einlegen oder aus ihr entnehmen. Verwenden Sie das Gerät auf einer ebenen, stabilen und hitzebeständigen Oberfläche. Wenn Sie die Fritteuse zum ersten Mal benutzen, kann etwas Geruch oder eine gewisse Rauchentwicklung auftreten. Dies ist normal und nur auf das Verbrennen von Herstellungsrückständen zurückzuführen. Legen Sie die zu frittierenden Speisen immer in den Korb, damit sie nicht mit den Heizelementen in Berührung kommen. Ziehen Sie im Falle einer Störung oder Beschädigung sofort den Netzstecker und wenden Sie sich an einen offiziellen technischen Kundendienst. Um eine Gefährdung zu vermeiden, darf das Gerät nicht geöffnet werden. Nur qualifiziertes technisches Personal des offiziellen technischen Kundendienstes der Marke darf Reparaturen oder Eingriffe am Gerät vornehmen.

B&B TRENDS SL. übernimmt keine Haftung für Schäden an Personen, Tieren oder Gegenständen, die durch die Nichtbeachtung dieser Warnhinweise entstehen.

VOR DEM ERSTEN EINSATZ

Entfernen Sie alle Verpackungsmaterialien und Aufkleber von der Innen- und Außenseite der Heißluftfritteuse. Wischen Sie die Außenseite vorsichtig mit einem feuchten Stoff- oder Papiertuch ab.

WARNUNG: Verwenden Sie keine scheuernden Reinigungsmittel oder Schwämme.

WARNUNG: Tauchen Sie die Heißluftfritteuse oder ihren Stecker niemals in Wasser oder andere Flüssigkeiten.

GEBRAUCHSANWEISUNG

1. Stellen Sie die Heißluftfritteuse auf eine stabile, ebene, hitzebeständige Oberfläche, und nicht in die Nähe von Bereichen, die durch Dampf beschädigt werden könnten.
2. Setzen Sie die Auffangwanne für Öl in den Frittierkorb, und stellen Sie diesen ans-

schließend zurück in die Heißluftfritteuse.

Die Pfanne darf nicht mit Öl oder anderen Flüssigkeiten gefüllt werden.

Legen Sie keine Gegenstände auf die Fritteuse. Dies stört den Luftfluss und beeinflusst das Ergebnis des Heißluftfrittierens.

3. Verbinden Sie den Netzstecker mit einer geerdeten Steckdose. Ein Piepton wird ertönen und alle Symbole in der Anzeige werden vor dem Wechsel in den Standby-Modus für 1 Sekunde aufleuchten: Alle Lampen werden ausgeschaltet sein, bis auf den Einschaltknopf, der erleuchtet bleibt.

4. Betätigen Sie die Einschalttaste, um das Gerät einzuschalten. Ein Piepton erklingt und sowohl Temperatur- als auch Zeitanzeige werden blinken, während die Anzeige Standardtemperatur und -Zeit anzeigt: 200°C, 15 min.

5. Passen Sie Temperatur und Zeit an, falls gewünscht. Dies können Sie auch jederzeit während des Kochens machen.

Jedes Mal, wenn Sie „+/-“ drücken, verändert sich die Temperatur um 5°C

(Bereich der Temperaturkontrolle: 80 °C -200 °C)

Jedes Mal, wenn Sie „+/-“ drücken, verändert sich die Zeit um 01 Min.

(Bereich der Zeitkontrolle: 01 min -60 min)

Hinweis: Um die Zeit oder Temperatur schnell zu verändern, betätigen und halten Sie die Taste (+) oder (-).

6. Wenn Zeit und Temperatur ausgewählt sind, betätigen Sie den Einschaltknopf, um mit dem Kochen zu beginnen.

Ein Piepton wird erklingen, Funktions-Anzeigeleuchten, Lüfter-Anzeigeleuchten und der Frittierkorb wird erleuchtet und die Lüfter-Anzeigeleuchten rotieren. Es hat begonnen.

Wenn Sie das Programm während des Kochens pausieren müssen, können Sie den Korb aus der Heißluftfritteuse ziehen, und die Maschine wird den Betrieb einstellen. Solange Sie den Korb zurück in das Gerät schieben, wird das Programm fortgesetzt.

Weiterhin können Sie das Programm auch pausieren, indem Sie den Einschaltknopf einmal betätigen, ohne ihn zu halten. Sollte der Korb jedoch nicht herausgezogen werden, pausiert das Programm nur eine Minute lang und das Gerät geht in den Standby-Modus über: Alle Leuchten werden ausgeschaltet sein, bis auf den Einschaltknopf, der erleuchtet bleibt.

Wenn Sie den Einschaltknopf während eines Kochprogramms betätigen und halten, wird die Maschine den Betrieb einstellen und in den Standby-Modus übergehen.

7. Das Heizelement stellt den Betrieb ein wenn die Arbeitszeit verstrichen ist, ein Piepton erklingt 6 mal, die Anzeige zeigt „AUS“ an und die Lüfteranzeige rotiert. Der Motor läuft für etwa 20 Sekunden weiter, kühlt somit die Maschine und sie geht zur selben Zeit in den Standby-Modus über.

KOCHANLEITUNG

1. Wenn der Frittierkorb überfüllt ist, wird das Essen ungleichmäßig gekocht.

2. Wenn Sie dem Essen etwas Öl begeben, wird das Essen knuspriger. Verwenden Sie aber nicht mehr als 2 Esslöffel Öl.

3. Ölsprüher sind bestens dazu geeignet, kleine Mengen von Öl gleichmäßig über alle Zutaten zu verteilen.

4. Sie können alle tiefgefrorenen Speisen oder Gerichte, die man in einem Backofen zubereiten kann, auch in der Heißluftfritteuse frittieren.

5. Wenn Sie Speisen frittieren, die viel Fett enthalten, tropft dieses auf den Boden des Fri-

ttierkorbs. Um zu vermeiden, dass bei der Nutzung der Heißluftfritteuse jedes Mal starker Rauch entsteht, entleeren Sie das abgetropfte Öl nach dem Kochen.

6. Speisen mit Marinade verursachen Spritzer und starke Rauchentwicklung. Tupfen Sie solche Speisen trocken, bevor Sie sie frittieren.









VERWENDUNG VOREINGESTELLTER PROGRAMME

Das Drücken der Programmauswahl-Taste ermöglicht es Ihnen, zwischen den 8 verschiedenen voreingestellten Programmen zu wechseln. Ist Ihre Auswahl getroffen, betätigen Sie den Einschaltknopf, um mit dem Kochen zu beginnen.

Jedes Programm hat Seine eigene Standard-Zeit und -Temperatur, wie in der unteren Tabelle beschrieben. Sie können jederzeit die Zeit und Temperatur jedes Programms frei verändern, indem Sie die Zeit +/- und Temperatur +/- Tasten verwenden.

Hinweis: (1). Während des Betriebs können Sie den Frittierkorb herausnehmen und die Heißluftfritteuse wird aufhören zu heizen, so dass Sie das Kochergebnis betrachten oder mehr Lebensmittel hinzufügen können. Sobald Sie die Frittierkörbe wieder in das Gerät stellen, setzt die Heißluftfritteuse das Kochen mit den vorherigen Einstellungen fort. (2). Wenn die Stromzufuhr während des Betriebs unterbrochen wird, stellt die Maschine den Betrieb ein und alle Leuchten gehen aus. Wenn die Stromzufuhr wieder hergestellt wird, setzt die Maschine den Betrieb mit Ihren vorherigen Einstellungen fort.

VOREINGESTELLTE PROGRAMME

Symbole	Voreinstellung	Zeit	Temperatur	Schüttel-Erinnerung
	Fleisch	16 minuten	180°C	/
	Hähnchen	25 minuten	180°C	Schütteln
	Garnelen	12 minuten	180°C	/
	Fisch	18 minuten	180°C	/
	Pizza	20 minuten	200°C	/
	Pommes frites	17 minuten	200°C	Schütteln
	Backen	17 minuten	160°C	/
	Gemüse	17 minuten	160°C	/

* Hähnchen & Pommes Frites-Programme erfordern, dass sie den Frittierkorb (am Griff)

aus dem Gerät ziehen und es schütteln. Schieben Sie dann das Gerät dann wieder in die Heißluftfritteuse zurück. Diese Aktion sollte durchgeführt werden, wenn das Programm bei der Hälfte angelangt ist.

ZUBEREITUNGSTIPPS

- Fast alle traditionell im Backofen zubereiteten Speisen können auch mit heißer Luft frittiert werden.
- Lebensmittel garen am besten und gleichmäßigsten, wenn sie ähnlich groß und dick sind
- Kleinere Lebensmittelstücke benötigen weniger Garzeit als größere.
- Für beste Ergebnisse in kürzester Zeit frittieren Sie Ihre Lebensmittel in kleinen Mengen. Vermeiden Sie nach Möglichkeit, sie zu stapeln oder zu schichten.
- Die meisten vorverpackten Lebensmittel müssen vor dem Heißluftfrittieren nicht in Öl geschwenkt werden. Die meisten enthalten bereits Öl und andere Zutaten, die eine gute Bräunung und Knusprigkeit ermöglichen.
- Tiefgekühlte Häppchen und Vorspeisen lassen sich sehr gut mit Heißluft frittieren. Die besten Ergebnisse erzielen Sie, wenn Sie sie in einer einzigen Schicht auf der Schale anordnen.
- Wenn Sie Speisen schichten, schütteln Sie den Korb oder wenden Sie seinen Inhalt nach halber Zeit, um ein gleichmäßiges Frittieren zu fördern.
- Schwenken Sie Lebensmittel, die Sie frisch zubereiten, wie z. B. Pommes frites oder anderes Gemüse, mit einer kleinen Menge Öl, damit sie knusprig braun werden.
- Tupfen Sie frisches Gemüse vollständig trocken, bevor Sie es in Öl schwenken und mit Luft frittieren, um maximale Knusprigkeit zu erzielen.
- Heißluftfritteusen eignen sich hervorragend zum Aufwärmen, auch von Pizza. Stellen Sie zum Aufwärmen Ihrer Speisen die Temperatur auf 150 °C und die Zeit auf 10 Minuten ein.

REINIGUNG UND WARTUNG

- Stellen Sie sicher, dass die Heißluftfritteuse vor der Reinigung ausgesteckt und abgekühlt ist.
- Verwenden Sie ein sauberes, trockenes Tuch, um das Innere zu reinigen. Verwenden Sie kein nasses Tuch, damit kein Wasser in das Innere des Geräts gelangt.

Warnung: Verwenden Sie keine scheuernden Reinigungsmittel oder Schwämme.

- Wischen Sie die Außenseite vorsichtig mit einem feuchten Stoff- oder Papiertuch ab.
- Tauchen Sie die Fritteuse niemals in Wasser oder andere Flüssigkeiten ein
- Trocknen Sie alle Teile gründlich ab, bevor Sie sie wegstellen.
- Lagern Sie die Heißluftfritteuse an einem kühlen, trockenen Ort.

GERÄTEENTSORGUNG



Dieses Gerät entspricht der europäischen Richtlinie 2012/19/EU über elektrische und elektronische Geräte, bekannt als WEEE (Waste Electrical and Electronic Equipment), die den in der Europäischen Union geltenden Rechtsrahmen für die Entsorgung und Wiederverwendung von Elektro- und Elektronik-Altgeräten bildet. Werfen Sie dieses Produkt nicht in die Mülltonne, sondern geben Sie es bei der nächstgelegenen Sammelstelle für Elektro- und Elektronikschrott ab.

БЛАГОДАРИМ ВИ, ЧЕ ИЗБРАХТЕ UFESA, НАДЯВАМЕ СЕ ТОЗИ ПРОДУКТ ДА ВИ Е ПОЛЕЗЕН И УДОБЕН ЗА РАБОТА.

ПРЕДУПРЕЖДЕНИЕ

МОЛЯ, ПРОЧЕТЕТЕ ВНИМАТЕЛНО ИНСТРУКЦИИТЕ ЗА УПОТРЕБА, ПРЕДИ ДА ИЗПОЛЗВАТЕ ПРОДУКТА. СЪХРАНЕТЕ ТЕЗИ НА БЕЗОПАСНО МЕСТО ЗА БЪДЕЩА РЕФЕРЕНЦИЯ.

ОПИСАНИЕ

1. Контролен панел
2. Тавичка за откапване на мазнината
3. Ръкохватка
4. Основен корпус
5. Кошница за пържене
6. Изходящ въздухопровод
7. Захранващ кабел
8. Видим прозорец

ОПИСАНИЕ НА КОНТРОЛНИЯ ПАНЕЛ

1. Бутон за включване
2. Бутон за избор на програма
3. Бутон за намаляване на температурата/времето
4. Бутон за повишаване на температурата/времето
5. Бутон за регулиране на температурата
6. Бутони за задаване на време
7. Индикатор за температурата
8. Индикатор за таймер
9. Индикатор за вентилатор
10. Програма за месо
11. Програма за пилешко
12. Програма за скариди
13. Програма за риба
14. Програма за пица
15. Програма за пържени картофи
16. Програма за печене
17. Програма за зеленчуци
18. Лого за време (Посочете в Настройките)
19. Лого за температурата (Посочете в Настройките)

ИНСТРУКЦИИ ЗА БЕЗОПАСНОСТ

Ако захранващият кабел е повреден, той трябва да бъде заменен от производителя, неговия сервизен представител или лица с подобна квалификация, за да се избегне опасност.

Този уред може да се използва от деца на и над 8 години и от лица с намалени физически, сензорни или умствени способности или с липса на опит и знания, ако им е осигурен надзор или инструкции относно използването на уреда по безопасен начин и ако разбират свързаните с това опасности. Не позволявайте на деца да си играят с уреда. Почистването и поддръжката не трябва да се извършват от деца, освен ако не са над 8 години и са под надзор. Пазете уреда и неговия кабел извън досега на деца, ненавършили 8 години.

Уредите не са предвидени да работят с външен таймер или самостоятелна система за дистанционен контрол. Изключете уреда, когато не се ползва и преди да го почистите. Оставете го да се охлади преди да го сглобите, разглобите или почистите.

Не потапяйте уреда във вода или друга течност. Този уред е предназначен за използване на максимална надморска височина от 2000 м над морското равнище.

ВАЖНИ ПРЕДУПРЕЖДЕНИЯ

Уредът е предназначен само за домашно ползване и в никакъв случай не трябва да се използва в търговска или промишлена среда. Всяка неправилна употреба или неправилно боравене с уреда ще направи гаранцията му невалидна.

Преди да включите уреда, проверете дали мрежовото напрежение е същото като посоченото на етикета на уреда. Поставете уреда на равна, гладка повърхност.

Кабелът за свързване към мрежата не трябва да се заплита или увива около уреда по време на употреба. Не използвайте устройството и не го включвайте и изключвайте от захранващата мрежа с мокри ръце и/или крака. Не дърпайте захранващия кабел, за да го изключите или за да го използвате като ръкохватка.

ВАЖНО. Когато работите с този уред за готвене с горещ въздух, оставете поне десет сантиметра свободно пространство от всички страни на фурната, за да осигурите адекватна циркулация на въздуха.

НЕ поставяйте Вашия уред за готвене с горещ въздух под шкафове, щори или завеси. Риск от прегряване / пожар. Не покривайте никоя част на еър фрайъра с кърпа или подобен материал, това ще доведе до прегряване. Риск от пожар. Това е **УРЕД ЗА ГОТВЕНЕ С ГОРЕЩ ВЪЗДУХ**. За готвене се изисква много малко мазнина. Не пълнете тенджерата с олио или мазнина, тъй като това може да причини пожар. Не използвайте никакви аксесоари, различни от тези, препоръчани от производителя на този уред за готвене с горещ въздух. Винаги носете защитни, изолирани ръкавици за фурна, когато поставяте или изваждате продукти от горещия уред за готвене с горещ въздух. Уредът трябва да се използва на равна, стабилна топлоустойчива повърхност. Възможно е да има слаба миризма или малко количество дим първият път, когато използвате вашия уред за готвене с горещ въздух, Това е нормално, тъй като производствените остатъци изгарят. Винаги поставяйте съставките за пържене в кошницата, за да предотвратите контакт с нагревателните елементи. Изключете уреда незабавно от електрическата мрежа в случай на повреда и се свържете с официална служба за техническа поддръжка. За да предотвратите риск от опасност, не отваряйте уреда. Само квалифициран технически персонал от официалната служба за техническа поддръжка за съответната търговска марка може да извършва ремонт или процедури по устройството.

B&B TRENDS SL. не носи отговорност за щети, причинени от хора, животни или предмети при неспазването на тези предупреждения.

ПРЕДИ ПЪРВОНАЧАЛНАТА УПОТРЕБА

Отстранете всички опаковъчни материали и стикери от вътрешната и външната страна на уреда за готвене с горещ въздух. Внимателно избършете външната част с влажна кърпа или кухненска хартия.

ПРЕДУПРЕЖДЕНИЕ: Не използвайте абразивни почистващи препарати или домакинска тел.

ПРЕДУПРЕЖДЕНИЕ: Никога не потапяйте уреда за готвене с горещ въздух във вода или други течности.

КАК ДА ИЗПОЛЗВАТЕ

1. Поставете уреда за готвене с горещ въздух върху стабилна, равна и топлоустойчива повърхност, далеч от зони, които парата може да повреди.

2. Поставете тавичката за откапване на мазнината в кошницата, а кошницата – обратно в уреда за готвене с горещ въздух.

Не пълнете тавата за пържене с масло или каквато и да било друга течност.

Не поставяйте нищо върху уреда. Това нарушава въздушния поток и влияе върху резултата от въздушното пържене.

3. Свържете щепсела на захранването към заземен степен контакт. Ще прозвучи един звуков сигнал и всички иконки на дисплея ще светнат за 1 секунда преди да преминат в режим на готовност: всички светлини ще изгаснат с изключение на Бутона за захранване, който ще остане включен.

4. Натиснете бутона за включване, за да включите уреда. Ще прозвучи звуков сигнал и индикаторите за температура и таймер ще мигат, докато дисплеят показва температура и час по подразбиране: 200°C, 15 мин.

5. По желание настройте температурата и времето. Можете да правите това по всяко време, докато готвите.

Всеки път когато натиснете "+/-", температурата се променя с 5°C

(Обхват на контрол на температурата: 80 °C -200 °C)

Всеки път, когато натиснете "+/-", времето се променя с 01 мин.

(Диапазон на контрол на времето: 01 мин -60 мин)

Забележка: За да увеличите или намалите бързо времето или температурата, натиснете и задръжте бутоните (+) или (-).

6. След като изберете времето и температурата, натиснете бутона за включване, за да започнете готвенето.

Ще прозвучи звуков сигнал, светлинен индикатор за работа, светлинен индикатор за вентилатор и завъртане и кошницата за пържене светват. Започнало е.

Ако трябва да поставите програмата на пауза по време на готвене, можете да извадите кошницата от уреда за горещ въздух и машината ще спре да работи. Докато плъзнете кошницата обратно в уреда, програмата ще продължи.

Освен това, можете да поставите програмата на пауза, като натиснете Бутона за включване еднократно, без да задържате. Но ако кошницата не се извади, програмата спира само за една минута и след това устройството минава в режим на готовност: всички светлини ще бъдат изключени с изключение на Бутона за захранване, който ще остане включен.

Ако натиснете и задръжте Бутона за включване по време на програма за готвене, машината ще спре да работи и ще влезе в режим на готовност.

7. Нагревателният елемент спира да работи, когато работното време изтече, звуковият сигнал ще прозвучи 6 пъти,

дисплеят показва OFF и индикаторът на вентилатора се върти. Моторът продължава около 20 секунди, охлаждайки машината и след това машината влиза в режим на готовност в същото време.

КАК ДА ИЗПОЛЗВАМЕ ПРЕДВАРИТЕЛНО НАСТРОЕНИ ПРОГРАМИ

Натискането на бутона за избор на програма ви позволява да превключвате между 8 различни предварително зададени програми. След като изберете, натиснете бутона за захранване, за да започнете готвенето. Всяка програма има собствено време и температура по подразбиране, както е показано в таблицата по-долу.

Винаги можете свободно да променят времето и температурата на всяка програма, като използвате бутона за време +/- и температура +/-.

Забележка: (1). По време на работа можете да извадите кошницата за пържене и уредът за готвене с горещ въздух ще спре да нагрява, за да можете да проверите резултата от готвенето или да добавите още храна. Когато върнете кошницата за пържене, уредът за готвене с горещ въздух автоматично ще възобнови готвенето съгласно предишните Ви настройки. (2). Ако спрете захранването или извадите щепсела по време на работа, машината ще спре да работи и всички светлини ще изгаснат. Когато захранването се възстанови, машината след това ще продължи да работи съгласно вашите предишни настройки.

ПРОГРАМИ С ПРЕДВАРИТЕЛНИ НАСТРОЙКИ

Икони	Предварителни настройки	Време	Температура	Напомняне за разбъркване
	Пържола	16 минути	180°C	/
	Пиле	25 минути	180°C	Разбъркване
	Морски дарове	12 минути	180°C	/
	Риба	18 минути	180°C	/
	Пица	20 минути	200°C	/
	Пържени картофи	17 минути	200°C	Разбъркване
	Печива	17 минути	160°C	/
	Зеленчуци	17 минути	160°C	/

* Програмите за пиле и пържени картофи изискват да издърпате кошницата за пържене от уреда (за дръжката) и да я разклатите. След това, плъзнете кошницата за пържене обратно в уреда за готвене с горещ въздух. Това действие се предприема, когато програмата е наполовина.

СЪВЕТИ ЗА ГОТВЕНЕ

- Почти всяка храна, която традиционно се приготвя във фурната, може да бъде пържена в уреда за готвене с горещ въздух.
- Храните се готвят най-добре и най-равномерно, когато са почти еднакви по размер и дебелина.
- По-малките порции храна изискват по-малко време за готвене, отколкото по-големите.
- За най-добри резултати за най-кратък период от време, пригответе храната в уреда за готвене с горещ въздух на малки порции. Избягвайте подреждането на пластове или наслояването, когато е възможно.
- Повечето предварително опаковани храни не трябва да се потапят в мазнина преди приготвяне в уреда за готвене с горещ въздух. Повечето вече съдържат мазнина и други съставки, които подобряват покафеняването и хрупкавостта
- Замразените предястия и ордъоври се пържат в уреда за готвене с горещ въздух много добре. За най-добри резултати ги подредете върху тавата в един слой.
- Ако наслоявате храни, не забравяйте да разклатите кошницата по средата на подреждането (или да обърнете храната), за да осигурите равномерното готвене.
- Поставяйте храни, които приготвяте от нулата, като пържени картофи или други зеленчуци, с малко количество мазнина, за да осигурите покафеняване и хрупкавост.
- Когато пържите пресни зеленчуци в уреда за готвене с горещ въздух, не забравяйте да ги изсушите напълно чрез потупване, преди да ги поставите в мазнина и да ги изпържите в уреда за готвене с горещ въздух, за да осигурите максимална хрупкавост.
- Уредите за готвене с горещ въздух са чудесни за подгриване на храна, включително пица. За да подгреете храната си, задайте температурата на 150°C за до 10 минути.

ПОЧИСТВАНЕ И ПОДДРЪЖКА

- Уверете се, че уредът за готвене с горещ въздух е изключен от контакта и охладен преди почистване.
- Почистете вътрешността с чиста и суха кърпа. Не използвайте мокра кърпа, за да предотвратите попадането на вода във вътрешността на уреда.

Предупреждение: Не използвайте абразивни почистващи препарати или домакинска тел.

- Внимателно избършете външната част с влажна кърпа или кухненска хартия.
- Никога не потапяйте уреда за готвене с горещ въздух във вода или друга течност.
- Подсушете щателно всички части преди съхранение.
- Съхранявайте уреда за готвене с горещ въздух на хладно и сухо място.

ИЗХВЪРЛЯНЕ НА ПРОДУКТА



Този продукт е в съответствие с Директива 2012/19/ЕС на Европейския парламент относно електрическите и електронни устройства, известна като ОЕЕО (отпадъци от електрическо и електронно оборудване), която осигурява правната рамка, приложима в Европейския съюз за изхвърляне и повторна употреба на отпадъчни електронни и електрически устройства. Не изхвърляйте този продукт с битовата смет, вместо това го отнесете до най-близкия до дома ви център за събиране на електрически и електронни отпадъци.

- معظم الأطعمة المعلبة لا تحتاج إلى تقليبها في الزيت قبل قليها في المقلاة الهوائية. تحتوي معظم هذه الأطعمة بالفعل على زيت ومكونات أخرى لتحسين عملية التحميص والقرمشة
- المقبلات المجمدة تكون جيدة جدًا في القلي بالمقلاة الهوائية. للحصول على أفضل نتائج، رتبها على الدرج في طبقة واحدة.
- إذا وضعت طبقات من الطعام فوق بعضها، فلا تنسَ تحريك السلة في منتصف الوقت (أو تقليب الطعام) للحصول على طعام ناضج بشكل متساوٍ.
- قلب الأطعمة التي تحضرها من البداية، مثل البطاطس المقلية أو غيرها من الخضراوات، مع كمية قليلة من الزيت لتسهيل التحميص والقرمشة.
- عند قلي الخضراوات الطازجة في المقلاة الهوائية، احرص على تجفيفها تمامًا قبل تقليبها مع الزيت وقليها في المقلاة الهوائية للحصول على أقصى درجة من القرمشة.
- تُعد المقالي الهوائية رائعة لإعادة تسخين الطعام، كالبيتزا. لإعادة تسخين الطعام، اضبط درجة الحرارة على ٠٥١ درجة مئوية لمدة تصل إلى ٠١ دقائق.

التنظيف والعناية

- تأكد من فصل المقلاة الهوائية عن مصدر التيار الكهربائي وتبريدها قبل التنظيف.
- استخدم قطعة قماش نظيفة وجافة لتنظيف الداخل. لا تستخدم قطعة قماش مبللة لمنع دخول الماء إلى الجهاز. تحذير: لا تستخدم مواد التنظيف الكاشطة أو أقمشة التلميع الخادشة.
- امسح الجزء الخارجي برفق باستخدام قطعة قماش مبللة أو منشفة ورقية.
- لا تغمر المقلاة الهوائية أو القابس الخاص بها في الماء أو في أي سائل آخر.
- جفف جميع الأجزاء جيدًا قبل التخزين.
- خزّن المقلاة الهوائية في مكان بارد وجاف.

التخلص من المنتج

يتوافق هذا الجهاز مع توجيه الاتحاد الأوروبي UE/٩١/٢١٠٢ للأجهزة الكهربائية والإلكترونية، والمعروف باسم EEEW (توجيه النفايات الكهربائية والأجهزة الإلكترونية)، الذي يوفر الإطار القانوني المطبق في الاتحاد الأوروبي للتخلص منها وإعادة استخدام نفايات الأجهزة الإلكترونية والكهربائية. لا تتخلص من هذا المنتج في سلة المهملات، وبدلاً من ذلك توجه إلى مركز جمع النفايات الإلكترونية والكهربائية الأقرب إلى منزلك.



طريقة استخدام البرامج المعدة مسبقاً

يمكنك ضغط زر تحديد البرنامج من التبديل بين ٨ برامج معدة مسبقاً مختلفة. بعد التحديد، اضغط زر الطاقة لبدء الطهي. كل برنامج لديه زمن ودرجة حرارة افتراضيين كما هو موضح في الجدول أدناه. يمكنك دائماً تعديل الزمن ودرجة الحرارة لكل برنامج بحرية باستخدام زر الزمن +/- ودرجة الحرارة +/-.

ملاحظة: (١). أثناء التشغيل، يمكنك إخراج سلة القلي وستتوقف المقلاة الهوائية عن التسخين حتى يتسنى لك تفقد نتيجة الطهي أو إضافة المزيد من الطعام. عندما تعيد سلة القلي، ستستأنف المقلاة الهوائية عملية الطهي تلقائياً وفقاً لإعداداتك السابقة. (٢). في حالة انقطاع التيار الكهربائي أو فصله أثناء التشغيل، فإن الجهاز سيتوقف وستنطفئ جميع الأضواء. عندما يعود التيار الكهربائي، فإن الجهاز سيستمر في العمل وفقاً لإعداداتك السابقة.

البرامج المعدة مسبقاً

الرموز	الضبط المسبق	المدة	الحرارة	الحرارة
	اللحم	٦١ دقيقة	٠٨١ درجة مئوية	/
	دجاج	٥٢ دقيقة	٠٨١ درجة مئوية	هز سلة المقلاة
	الروبيان	٢١ دقيقة	٠٨١ درجة مئوية	/
	السمك	٨١ دقائق	٠٨١ درجة مئوية	/
	البيتزا	٠٢ دقيقة	٠٠٢ درجة مئوية	/
	البطاطس المقلية	٧١ دقيقة	٠٠٢ درجة مئوية	هز سلة المقلاة
	الخبز	٧١ دقيقة	٠٦١ درجة مئوية	/
	خضروات	٧١ دقيقة	٠٦١ درجة مئوية	/

* يتطلب منك برنامجا الدجاج والبطاطس المقلية سحب سلة القلي من الجهاز (من المقبض) وهزها. ثم ادفع سلة القلي إلى المقلاة الهوائية. يجب اتخاذ هذا الإجراء بعد انقضاء نصف مدة البرنامج.

نصائح بشأن الطهي

- معظم أنواع الطعام التي يتم طهيها في الفرن بصورة تقليدية يمكن قليها في المقلاة الهوائية.
- تنضج الأطعمة بشكل أفضل وبالتساوي عندما تكون مقطعة بحجم وسُمك متشابهين.
- تحتاج قطع الطعام الأصغر حجماً وقتاً أقل للنضج من القطع الأكبر حجماً.
- الكمية المتألية لإعداد البطاطس المحمرة المقرمشة هي ٠٠٥ جم.
- للحصول على أفضل النتائج في أقصر فترة زمنية، قم بقلي الطعام على دفعات صغيرة في المقلاة الهوائية. تجنب التكدس أو وضع طبقات فوق بعضها إن أمكن.

قبل استخدام الجهاز للمرة الأولى

أزل جميع مواد التغليف والملصقات من داخل المقلاة الهوائية وخارجها. امسح الجزء الخارجي برفق باستخدام قطعة قماش مبللة أو منشفة ورقية.

تحذير: لا تستخدم مواد التنظيف الكاشطة أو أقمشة التلميع الخادشة.

تحذير: لا تغمر المقلاة الهوائية أو القابس الخاص بها في الماء أو في أي سائل آخر.

طريقة استخدام المقلاة الهوائية

1. ضع المقلاة الهوائية على سطح ثابت ومستوٍ ومقاوم للحرارة بعيداً عن الأماكن التي قد تتضرر بسبب البخار.
2. قم بإدخال صينية تنقيط التقاط الزيت في السلة وضع السلة في المقلاة الهوائية.
- لا تملأ صينية القلي بالزيت أو أي سائل آخر.
- لا تضع أي شيء فوق الجهاز. أي أن ذلك يعيق مجرى الهواء ويؤثر على نتيجة القلي بالهواء.
3. قم بتوصيل القابس الكهربائي بالمقبس الجداري المؤرض. سيصدر الجهاز صوت صفير واحدًا وستضيء جميع الرموز لمدة ثانية واحدة قبل دخولها وضع الاستعداد: ستنطفئ جميع الأضواء باستثناء زر الطاقة.
4. اضغط على زر الطاقة لتشغيل الجهاز. سيصدر الجهاز صوت صفير وسيومض كلا مؤشري درجة الحرارة والمؤقت أثناء عرض الشاشة لدرجة الحرارة والزمن الافتراضيين: ٠٠٢ درجة مئوية، ٥١ دقيقة.
5. قم بتخصيص درجة الحرارة والوقت وهذا أمر اختياري. يمكنك القيام بذلك في أي وقت أثناء الطهي. كلما ضغطت الزر «+/-»، فإن درجة الحرارة تتغير بمعدل ٥ درجات مئوية (نطاق التحكم في درجة الحرارة: ٠٨ درجة مئوية-٠٢ درجة مئوية)
- كلما ضغطت الزر «+/-»، فإن الزمن يتغير بمعدل دقيقة واحدة (نطاق التحكم في الزمن: ١ دقيقة-٠٦ دقيقة) ملاحظة: لزيادة الزمن أو درجة الحرارة أو خفضهما بسرعة، اضغط على الزر (+) أو الزر (-) وأبقي إصبعك عليهما.
6. بعد تحديد الزمن ودرجة الحرارة، اضغط زر الطاقة لبدء الطهي. سيصدر الجهاز صوت صفير وسيضيء مؤشر التشغيل وسيضيء مؤشر المروحة ويدور وستضيء سلة القلي. لقد بدأ التشغيل. إذا كنت بحاجة إلى إيقاف البرنامج مؤقتًا أثناء الطهي، فيمكنك سحب السلة خارج المقلاة الهوائية وستوقف تشغيل الجهاز. سيستمر البرنامج عندما تدفع السلة في الوحدة. كما يمكنك إيقاف البرنامج مؤقتًا بضغط زر الطاقة مرة واحدة دون إبقاء إصبعك عليه. لكن إذا لم تسحب السلة، فإن البرنامج يتوقف لمدة دقيقة واحدة فقط، ثم يدخل الجهاز وضع الاستعداد: ستنطفئ جميع الأضواء باستثناء زر الطاقة.
- إذا ضغطت زر الطاقة وأبقيت إصبعك عليه أثناء أحد برامج الطهي، فإن الجهاز سيتوقف وسيدخل وضع الاستعداد.
7. يتوقف تشغيل عنصر التسخين عندما ينتهي زمن التشغيل، وسيصدر الجهاز صوت صفير ٦ مرات، وستعرض الشاشة «FFO» وسيدور مؤشر المروحة. سيستمر تشغيل المحرك لمدة ٠٢ ثانية تقريبًا لتبريد الجهاز وسيدخل الجهاز وضع الاستعداد في نفس الوقت.

دليل الطهي

1. إذا كانت السلة مليئة تمامًا بالزيت، فسيتم طهي الطعام بشكل غير متساوٍ.
2. إضافة كمية صغيرة من الزيت على الطعام تمنحه مذاق مقرمش. لا تستخدم أكثر من معلقتين كبيرتين من الزيت.
3. يُفضل استخدام بخاخات الزيت، لإضافة كميات صغيرة من الزيت وتوزيعه بشكل متساوٍ على كل الطعام.
4. يمكنك قلي أي أطعمة مجمدة أو أي أطعمة أخرى، يمكن خبزها في الفرن.
5. قد يتسبب قلي الأطعمة الغنية بالدهون في تجمع هذه الدهون على شكل زيت في الجزء السفلي للسلات. لتجنب تصاعد الكثير من الدخان أثناء الطهي، اسكب ما تجمع من زيوت ودهون بعد الانتهاء من الطهي.
6. الأطعمة المتبلّة بمواد سائلة، ينبعث منها الكثير من الرذاذ والدخان. استخدم مناديل ورقية للمسح على هذه الأطعمة قبل وضعها في المقلاة الهوائية.

تعليمات السلامة

في حالة تلف كابل الكهرباء، يجب استبداله من الجهة المصنعة أو وكيل الخدمة التابع لها أو من يمثّلهم من الأشخاص المؤهلين لتجنب الخطر.

يُمكن للأطفال من ٨ سنوات فما فوق والأشخاص ذوي القدرات البدنية أو الحسنة أو الذهنية المنخفضة أو من تنقصهم الخبرة والمعلومات استخدام هذا الجهاز إذا كانوا تحت إشراف أو تلقوا تعليمات لاستخدام الجهاز بطريقة آمنة وكانوا يفهمون المخاطر المصاحبة. لا يُسمح للأطفال باللعب بالجهاز. يحظر على الأطفال دون ٨ سنوات تنظيف الجهاز وصيانته دون إشراف.

حافظ على الجهاز والسلك بعيداً عن متناول الأطفال دون ٨ سنوات.

الجهاز غير مُعد للتشغيل من خلال مؤقت خارجي أو نظام تحكم عن بُعد منفصل. عليك فصل الجهاز عند عدم الاستخدام وقبل تنظيفه. اتركه ليبرد قبل وضع، أو إزالة الأجزاء وتنظيفها. لا تعمر الجهاز في الماء أو في أي سائل آخر.

هذا الجهاز مصمم للاستخدام على ارتفاع ٠.٠٠٢ متر كحد أقصى فوق مستوى سطح البحر.

تحذيرات مهمة

صُمم هذا الجهاز للاستخدام المنزلي، ولا يجوز تحت أي ظرف استخدامه للأغراض التجارية أو الصناعية.

أي استخدام غير صحيح أو تعامل غير مناسب مع الجهاز يجعل الضمان باطلاً أو مُلغى.

قبل توصيل الجهاز بالكهرباء، تحقق من أن مستوى المصدر الرئيسي للكهرباء هو المستوى ذاته المشار إليه على ملصق المنتج. ضع الجهاز على سطح مسطح مستو يجب تجنب تشابك كابل المصدر الرئيسي أو التفافه حول الجهاز أثناء الاستخدام. لا تستخدم الجهاز أو توصله وتفصله عن التيار الكهربائي بيديك و/أو قدمين مبللتين. تجنب سحب كابل التوصيل لفصله أو استخدامه كمقبض هام. عند تشغيل المقلاة الهوائية هذه، حافظ على وجود مساحة خالية لا تقل عن ٠١ سنتيمترات على جميع جوانب الفرن للسماح بتدوير الهواء بشكل كافٍ.

لا تضع المقلاة الهوائية أسفل الخزائن أو ستائر الشرائح أو الستائر العادية. هناك خطر حدوث سخونة زائدة/ نشوب حريق.

لا تغطي أي جزء من المقلاة بقطعة قماش أو ما شابه ذلك، إذ قد يؤدي ذلك إلى حدوث سخونة زائدة. هناك خطر نشوب حريق.

هذا المنتج عبارة عن مقلاة هوائية. تحتاج إلى كمية قليلة جداً من الزيت للطهي. لا تملأ الوعاء بالزيت أو الدهون إذ قد يؤدي ذلك إلى خطر نشوب حريق.

لا تستخدم أي ملحقات بخلاف الملحقات الموصى بها من الشركة المصنعة لهذه المقلاة الهوائية.

احرص دائماً على ارتداء قفازات الفرن الواقية العازلة عند إدخال أو إزالة الأشياء من المقلاة الهوائية الساخنة.

يجب استخدام الجهاز على سطح مستو وثابت ومقاوم للحرارة. عند استخدام المقلاة الهوائية للمرة الأولى قد تنبعث رائحة خفيفة أو كمية قليلة من الدخان. هذا الأمر طبيعي إذ يكون ذلك مجرد احتراق لمخلفات التصنيع.

ضع دائماً المكونات التي تريد قليها في السلة لمنع ملامستها للأجزاء الساخنة.

افصل الجهاز فوراً عن المصدر الرئيسي في حالة حدوث أي عطل أو تلف واتصل بخدمة الدعم الفني المعتمدة. لمنع حدوث أي خطر، لا تفتح الجهاز. لا يُسمح إلا للموظفين الفنيين المؤهلين من خدمة الدعم الفني المعتمدة للعلامة التجارية القيام بالإصلاحات أو الإجراءات على الجهاز.

لا تتحمل LS SDNERT B&B مسؤولية أي أضرار قد تحدث للأشخاص أو الحيوانات أو الأشياء نتيجة لعدم مراعاة هذه التحذيرات.

نود أن نشكرك على اختيارك لـ ASEFU، ونأمل أن ينال أداء المنتج رضاك واستحسانك.

تحذير

يُرجى قراءة تعليمات الاستخدام بعناية قبل استخدام المنتج. احتفظ بهذه الأشياء في مكان آمن للرجوع إليها في المستقبل.

الوصف

1. لوحة التحكم
2. صينية تنقيط لالتقاط الزيت
3. مقبض
4. الحاوية الرئيسية
5. سلة القلي
6. مخرج الهواء
7. كابل الطاقة
8. نافذة مرئية

وصف لوحة التحكم

1. زر التشغيل
2. زر تحديد البرنامج
3. زر خفض درجة الحرارة/الزمن
4. زر زيادة درجة الحرارة/الزمن
5. زر ضبط درجة الحرارة
6. زر ضبط الزمن
7. مؤشر درجة الحرارة
8. مؤشر المؤقت
9. مؤشر المروحة
10. برنامج اللحم
11. برنامج الدجاج
21. برنامج الجمبري
31. برنامج السمك
41. برنامج البييتزا
51. برنامج البطاطس المقلية
61. برنامج الخبز
71. برنامج الخضروات
81. رمز الزمن (يظهر أثناء الضبط)
91. رمز درجة الحرارة (يظهر أثناء الضبط)

INFORME DE GARANTÍA

B&B TRENDS, S.L. garantiza la conformidad de este producto, para el uso al que está destinado, durante el periodo marcado por la legislación vigente en el país de venta del mismo. En caso de rotura durante el periodo de garantía, el usuario tendrá derecho a la reparación o sustitución del producto sin coste alguno si el anterior no está disponible, a menos que sea imposible o desproporcionado realizar una de estas opciones. En este caso, puede optar por una reducción en el precio o la anulación de la venta, caso que deberá negociar directamente con el vendedor. Esto también cubre la sustitución de piezas de recambio, siempre que el producto se haya utilizado de acuerdo con las recomendaciones de este manual en ambos casos y no haya sido falsificado por terceros no autorizados por B&B TRENDS, S.L. La garantía no cubre ninguna parte sujeta a desgaste y fricción. Esta garantía no afecta a sus derechos como consumidor de acuerdo con las disposiciones de la Directiva 1999/44/CE para estados miembros de la Unión Europea.

USO DE LA GARANTÍA

Los clientes deben contactar con el servicio técnico autorizado de B&B TRENDS, S.L. para la reparación del producto. Toda falsificación del producto por parte de cualquier persona no autorizada por B&B TRENDS, S.L. o el mal uso del mismo anulará los derechos de garantía. Debe guardar la factura de compra, recibo o comprobante de entrega para poder ejercer los derechos de garantía.

Para servicio técnico y atención al cliente fuera de territorio español, envíe su solicitud al punto de venta donde adquirió el aparato.

RELATÓRIO DE GARANTIA

A B&B TRENDS, SL. garante a conformidade deste produto para o uso para o qual foi concebido durante o período estabelecido pela legislação em vigor no país de venda. Em caso de avaria durante o período de vigência desta garantia, os utilizadores têm o direito à reparação ou à substituição gratuita do produto caso a reparação seja impossível, a não ser que uma dessas opções seja impossível de cumprir ou for desproporcionada. Neste caso, poderá optar por uma redução no preço ou um cancelamento da venda, qualquer uma das opções devendo ser tratada diretamente com o vendedor. A garantia também cobre a substituição de peças de reposição sempre que o produto tenha sido usado em conformidade com as recomendações especificadas neste manual nos dois casos e sempre que não tenha sido manipulado por pessoal não autorizado pela B & B TRENDS, SL. Esta garantia não é aplicável a quaisquer peças sujeitas a desgaste. Esta garantia não limita os seus direitos enquanto consumidor em conformidade com as disposições constantes da Diretiva 1999/44/CE para os Estados-Membro da União Europeia.

UTILIZAÇÃO DA GARANTIA

Os clientes devem contactar um Serviço Técnico autorizado da B&B TRENDS, SL. para reparar o produto. Qualquer manipulação do mesmo por parte de qualquer pessoa não autorizada pela B&B TRENDS, SL., ou uma utilização indevida ou negligente do mesmo, tornarão esta garantia nula e sem efeito.

Deve guardar a factura de compra, recibo ou prova de entrega para exercer os direitos de garantia.

Para receber assistência técnica ou beneficiar do serviço pós-venda fora do território espanhol, solicite informações junto ao ponto de venda em que adquiriu o aparelho.

WARRANTY REPORT

B&B TRENDS, SL. guarantees compliance of this product, for the use for which it is, during the period established by the legislation in force in the country of sale. In the case of breakdown during the term of this warranty, users are entitled to repair or else the replacement of the product at no charge if the former is unavailable, unless one of these options proves impossible to fulfil or is disproportionate. In this case, you can then opt for a reduction in price or cancellation of the sale, which must be dealt with directly with the sales vendor. This also covers replacement of spare parts provided that the product has been used according to the recommendations specified in this manual for both cases, and has not been tampered with by any third party that is not authorised by B & B TRENDS, SL. The warranty will not cover any parts subject to wear and tear. This warranty does not affect your rights as a consumer in accordance with the provisions in Directive 1999/44/EC for member states of the European Union.

USE OF WARRANTY

Customers must contact a B&B TRENDS, SL., authorised Technical Service for repair of the product. Since any tampering of the same by anyone not authorised by B&B TRENDS, SL., or the careless or improper use of the same shall render this warranty null and void. You must keep the purchase invoice, receipt or delivery docket in order to exercise your warranty rights.

For technical service and after-sales care outside the Spanish territory, please submit your query to the point of sale where you purchased the item.

BON DE GARANTIE

B&B TRENDS, S.L. garantit la conformité de ce produit, pour l'usage auquel il est destiné, pendant la période établie par la législation en vigueur dans le pays de vente. En cas de panne pendant la durée de la garantie, les utilisateurs ont le droit de faire réparer ou remplacer le produit sans frais si la réparation n'est pas réalisable, à moins que l'un de ces choix soit impossible à réaliser ou soit disproportionné. Dans ce cas, vous pouvez alors opter pour une réduction du prix ou l'annulation de la vente, qui doit être traitée directement avec le vendeur. Cela couvre le remplacement des pièces de rechange à condition que le produit ait été utilisé selon les recommandations indiquées dans ce manuel pour les deux cas, et qu'il n'ait pas été manipulé par toute tierce partie n'étant pas autorisée par B & B TRENDS, SL. La garantie ne couvrira pas toute pièce d'usure. Cette garantie n'affecte pas vos droits de consommateur conformément aux dispositions de la Directive 1999/44/EC pour les états membres de l'Union européenne.

UTILISATION DE LA GARANTIE

Les clients doivent contacter un service technique agréé par B&B TRENDS, SL., pour faire réparer le produit. Toute manipulation du produit par quiconque n'étant pas agréé par B&B TRENDS, SL., ou l'utilisation négligente ou incorrecte de celui-ci rend cette garantie nulle et sans effet.

Vous devez conserver la facture d'achat, le reçu ou la preuve de livraison afin d'exercer vos droits de garantie.

Pour un service technique et un service après-vente en dehors du territoire espagnol, veuillez soumettre votre demande au point de vente où l'article a été acheté.

RAPPORTO DI GARANZIA

B&B TRENDS, S.L. garantisce la conformità di questo prodotto, per l'uso a cui è destinato, per il periodo stabilito dalla legislazione in vigore nel paese di vendita. In caso di guasto durante il periodo di validità della presente garanzia, gli utilizzatori hanno diritto alla riparazione o alla sostituzione gratuita del prodotto se la prima non è disponibile, a meno che una di queste opzioni si riveli impossibile da portare a termine o sproporzionata. In questo caso, è possibile optare per una riduzione di prezzo o per l'annullamento della vendita, che deve essere effettuato direttamente con il rivenditore. Ciò si applica anche alla sostituzione di parti di ricambio a condizione che il prodotto sia stato utilizzato secondo le raccomandazioni specificate in questo manuale in entrambi i casi, e non sia stato manomesso da terze parti non autorizzate da B&B TRENDS, SL. La garanzia non copre parti soggette a usura. La presente garanzia non pregiudica i diritti del consumatore in conformità con le disposizioni della Direttiva 1999/44/CE per gli Stati membri dell'Unione Europea.

UTILIZZO DELLA GARANZIA

I clienti possono contattare il servizio di assistenza tecnica autorizzato di B&B TRENDS, SL. per riparazioni del prodotto. Poiché eventuali manomissioni dello stesso da soggetti non autorizzati da B&B TRENDS, SL., o l'utilizzo incauto o improprio dello stesso rendono nulla la presente garanzia.

Deve conservare la fattura d'acquisto, la ricevuta o la prova di consegna per esercitare i suoi diritti di garanzia.

Per servizio clienti e di assistenza tecnica al di fuori del territorio spagnolo, si prega di inviare la richiesta al punto vendita presso cui è stato acquistato l'articolo.

GARANTIEBERICHT

B&B TRENDS, S.L. garantiert die Konformität dieses Produkts für den Gebrauch, für den es bestimmt ist, für den Zeitraum, der durch die im Verkaufsland geltende Gesetzgebung festgelegt ist. Im Falle eines Ausfalls während dieser Garantiezeit hat der Benutzer Anrecht auf eine kostenlose Reparatur oder andernfalls auf den kostenlosen Ersatz des Geräts, wenn es nicht repariert werden kann, es sei denn, eine dieser Optionen erweist sich als unmöglich oder unverhältnismäßig. In diesem Fall können Sie sich dann für eine Preisminderung oder die Stornierung des Verkaufs entscheiden. Dies müssen Sie direkt mit dem Verkäufer regeln. Gedeckt ist auch der Ersatz von Ersatzteilen, vorausgesetzt, das Gerät wurde gemäß den in dieser Anleitung für beide Fälle angegebenen Empfehlungen verwendet und nicht von Dritten manipuliert, die nicht von B & B TRENDS, SL autorisiert sind. Die Garantie gilt nicht für Verschleißteile. Diese Garantie beeinträchtigt nicht Ihre Rechte als Verbraucher gemäß den Bestimmungen der Richtlinie 1999/44/EG für die Mitgliedsstaaten der Europäischen Union.

INANSPRUCHNAHME DER GARANTIE

Der Kunde muss sich für die Reparatur des Geräts an einen autorisierten technischen Service von B&B TRENDS, SL. wenden. Jegliche Manipulation durch nicht von B&B TRENDS, SL. autorisierte Personen oder unvorsichtige oder unsachgemäße Verwendung des Geräts führt zum Erlöschen dieser Garantie.

Sie müssen die Kaufrechnung, die Quittung oder den Liefernachweis aufbewahren, um Ihre Gewährleistungsrechte geltend machen zu können.

Für technischen Service und Kundendienst außerhalb des spanischen Hoheitsgebiets richten Sie Ihre Anfrage bitte an die Verkaufsstelle, bei der Sie das Gerät gekauft haben.

СЪОБЩЕНИЕ ЗА ГАРАНЦИОННОТО ОБСЛУЖВАНЕ

B&B TRENDS, S.L. гарантира съответствието на този продукт за употребата, за която е предназначен, за срока, определен от действащото законодателство в страната на продажба. В случай на повреда по време на гаранционния му срок, потребителите имат право да ремонтират или безплатно да заменят продукта, ако не е невъзможно да се ремонтира, освен ако се окаже, че един от тези варианти не е възможно да бъде приложен на практика или че е непропорционален. В този случай можете да предпочетете отбив от цената или отмяна на продажбата, за което можете да се договорите направо с продавача. Това покрива и замяната на резервни части, но при условие че продуктът е използван съгласно препоръките, посочени в това ръководство за двата случая, и няма намеса от страна на трето лице, което да не е упълномощено от B & B TRENDS, SL. Гаранцията не покрива части, които се амортизират. Тази гаранция не засяга Вашите права като потребител в съответствие с разпоредбата в Директива 1999/44/ЕО за държавите членки на Европейския съюз.

ИЗПОЛЗВАНЕ НА ГАРАНЦИЯТА

За ремонт на продукта клиентите трябва да се свържат с упълномощен от B&B TRENDS, SL. Технически сервиз. Ако по отношение на горното е налице намеса от неупълномощено от B&B лице, или поради небрежност или неправилна употреба на продукта, тази гаранция става нищожна.

Трябва да запазите фактурата за покупка, касовата бележка или доказателството за доставка, за да можете да упражните гаранционните си права.

За техническо и следпродажбено обслужване и извън Испания е необходимо да подадете своето оплакване в търговския обект, от който сте закупили изделието.

تقرير الضمان

التي يحددها التشريع الساري B & B TRENDS, S.L. تضمن مطابقة هذا المنتج ، للاستخدام المخصص له ، خلال الفترة في بلد بيعه. للمستخدمين إصلاح أو استبدال المنتج بدون أي تكلفة في حالة عدم توفره، ما لم يكن أحد هذه الخيارات مستحيلاً أو غير متناسب. في هذه الحالة، يمكنك اختيار خفض في السعر أو إلغاء عملية البيع، ويجب التعامل مباشرة مع البائع من أجل ذلك. ويشمل هذا أيضاً استبدال قطع الغيار شريطة أن يكون المنتج قد تم استخدامه وفقاً للتوصيات المحددة في هذا الدليل لكلتا الحالتين، ولم يتم العبث به من قبل أي طرف ثالث غير مرخص لن يغطي الضمان أي أجزاء له من قبل شركة للدول B&B TRENDS, S.L. تخضع للتآكل والتمزق. لا يؤثر هذا الضمان على حقوقك كمستهلك وفقاً للأحكام الواردة في التوجيه 1999 / 44 / EC. الأعضاء في الاتحاد الأوروبي

استعمال الضمان

يجب على العملاء الاتصال بالخدمة B&B TRENDS, S.L. صلاح المنتج. بما أن أي عبث بالجهاز من قبل أي شخص الفنية المعتمدة من شركة أو الإهمال أو الاستخدام غير الصحيح للجهاز يجب أن يجعل هذا الضمان لاغياً وباطلاً. يجب غير مرخص له من قبل الضمان بالكامل B&B TRENDS, S.L. إتمام يجب عليك الاحتفاظ بفاتورة الشراء أو الإيصال أو إثبات التسليم من أجل ممارسة حقوق الضمان. الخدمات الفنية والخدمة ما بعد البيع خارج الأراضي الإسبانية، يُرجى تقديم الطلب إلى نقطة البيع التي اشتريت منها المنتج.



SERVICIOS DE ATENCIÓN TÉCNICA (SAT)

TECHNICAL ASSISTANCE SERVICE (TAS), SERVIÇO DE ATENÇÃO TÉCNICA (SAT)
SERVICE TECHNIQUE (ST), SERVIZIO DI ASSISTENZA TECNICA (SDAT)

(+34) 93 560 67 05
sat@bbtrends.es

B&B TRENDS, S.L.
C. Cataluña, 24
P.I. Ca N'Oller 08130
Santa Perpètua de Mogoda (Barcelona) España
C.I.F. B-86880473
www.bbtrends.es

Encuentra tu servicio técnico más cercano en <https://sat.ufesa.com/>
Check out your nearest service station at <https://sat.ufesa.com/>

ufesa

B&B TRENDS, S.L. · C.I.F. B-86880473
C. Catalunya, 24 P.I. Ca N'Oller 08130
Santa Perpètua de Mogoda (Barcelona) · España
www.bbtrends.es

Ver. 05/2023