

ufesa

Oasis

aspiradora escoba



ES manual de instrucciones

PT manual de instruções

EN instructions manual

FR mode d'emploi

IT manuale di istruzioni

DE bedienungsanleitung

BG Ръководство за инструкции

AR تعليمات الاستخدام

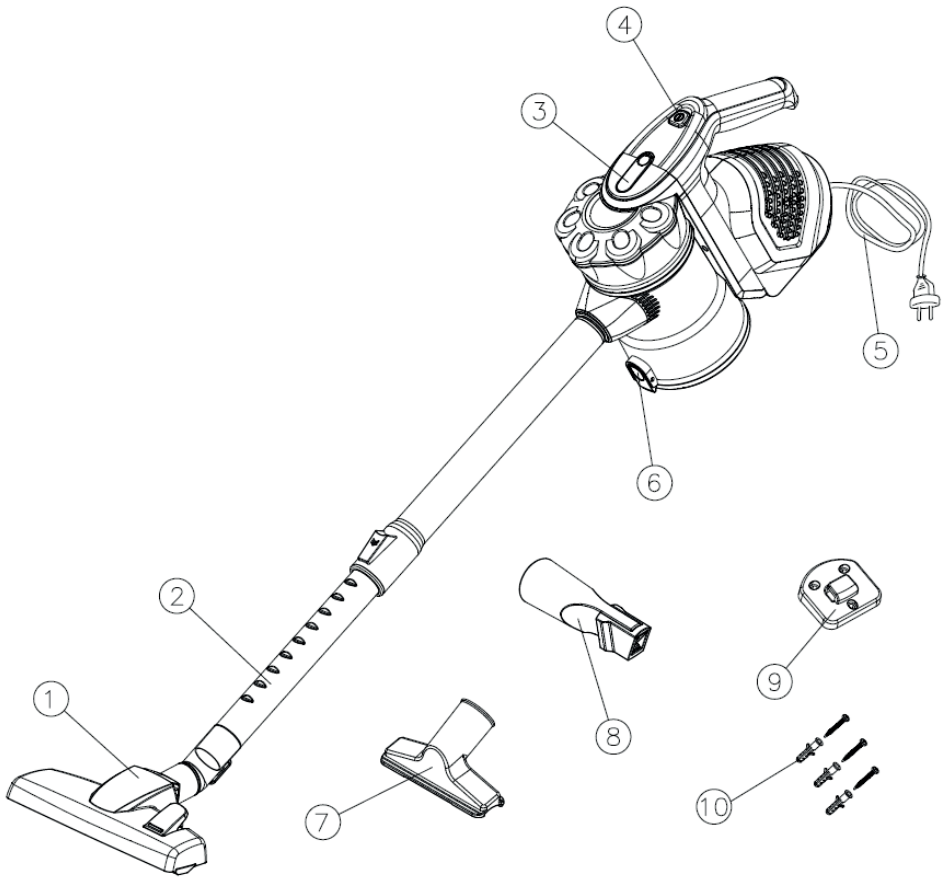

GRACIAS POR HABER ELEGIDO UN PRODUCTO UFESA. ESPERAMOS QUE SE AJUSTE A SUS NECESIDADES Y SEA DE SU AGRADO.

ADVERTENCIA

POR FAVOR, LEA LAS INSTRUCCIONES DE USO DETENIDAMENTE ANTES DE UTILIZAR EL PRODUCTO. GUÁRDELAS EN UN LUGAR SEGURO PARA FUTURAS CONSULTAS.

DESCRIPCIÓN

1. Cepillo para suelo
2. Tubo de extensión
3. Botón de liberación del contenedor de polvo
4. Botón de encendido/apagado
5. Cable de alimentación
6. Botón de liberación del polvo
7. Boquilla para polvo
8. Boquilla estrecha
9. Soporte de pared
10. Tornillo fijo

INSTRUCCIONES DE SEGURIDAD

Los niños a partir de 8 años y las personas con capacidades físicas, sensoriales o mentales reducidas o con falta de experiencia y conocimientos, pueden utilizar este aparato si se encuentran bajo supervisión o se les ha proporcionado instrucciones acerca del uso del aparato de forma segura, así como haber comprendido los peligros que conlleva su uso. Los niños no deben jugar con el aparato. Los niños no podrán realizar la limpieza y el mantenimiento que debe realizar el usuario sin supervisión. Si el cable de alimentación está dañado, este de-

berá ser reemplazado por el fabricante, un agente de servicio o personal cualificado equivalente, a fin de evitar cualquier riesgo.

El enchufe debe retirarse de la toma de corriente antes de limpiar o realizar el mantenimiento del aparato.

Este aparato está diseñado para utilizarse a una altitud máxima de 2000 metros sobre el nivel del mar.

ADVERTENCIAS IMPORTANTES

Antes de enchufar el aparato, compruebe que el voltaje de la red eléctrica es el mismo que el que aparece indicado en la etiqueta del mismo.

El cable de alimentación no se debe enrollar ni envolver alrededor del aparato durante su uso. No tire del cable de alimentación para desenchufarlo.

No utilice, conecte o desconecte el aparato a la red eléctrica con las manos o los pies mojados. Actúe de acuerdo con la sección de conservación y limpieza del presente manual para la limpieza.

Desenchufe inmediatamente el aparato de la red eléctrica en caso de que se produzca cualquier avería o daño y póngase en contacto con un servicio de asistencia técnica autorizado.

Para evitar cualquier peligro, no abra el aparato. Solo el personal técnico cualificado del servicio de asistencia técnica oficial de la marca puede realizar reparaciones o intervenciones en el aparato.

Cualquier uso incorrecto o manipulación indebida del producto anulará la garantía. Solo un centro de servicios de asistencia técnica autorizado puede llevar a cabo las reparaciones de este producto.

Este aparato está diseñado exclusivamente para uso doméstico, en ningún caso debe tener un uso comercial ni industrial. En caso de mal uso o manipulación del producto, este quedará exento de la garantía.

No utilice el aparato para aspirar líquidos (agua, etc.), objetos punzantes (alfileres, clavos, vidrio, etc.) ni objetos incandescentes (cerillas, cigarrillos).

Nunca utilice el cepillo turbo para: Pulir los suelos, aspirar (líquidos, polvo húmedo o mojado, ceniza caliente, objetos ardientes, como cigarrillos, cerillas, objetos afilados y duros, como: cuchillas de afeitar, alfileres, chinchetas, trozos de vidrio, etc), harina, cemento, yeso, tóner de impresora o fotocopidora, etc.

B&B TRENDS SL. no se hace responsable de ningún daño que se puedan ocasionar a personas, animales u objetos, como resultado del incumplimiento de estas advertencias.

MEDIDAS DE PRECAUCIÓN

Importante: Si la abertura de succión de la unidad o la manguera **está bloqueada**, apague la aspiradora y elimine la sustancia que bloquea antes de volver a encender la unidad.

1. **No** utilice la aspiradora demasiado cerca de calefactores, radiadores o colillas de cigarrillos.



2. Antes de conectar el enchufe a la toma de corriente, asegúrese de que sus manos estén secas.

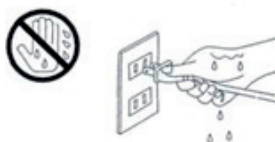

3. Antes de empezar a aspirar, asegúrese de quitar los objetos grandes o afilados que puedan dañar el filtro del depósito de polvo.

4. Cuando desconecte el enchufe de la toma de corriente, tire del enchufe, no del cable de alimentación.

5. **No** recoja nada que esté ardiendo o humeando, como cigarrillos, fósforos o cenizas calientes.

6. **No** utilice el aparato sin que el filtro del depósito de polvo esté instalado.

INSTRUCCIONES DE USO

Nota: Desconecte siempre el enchufe de la toma de corriente antes de ensamblar o quitar accesorios.

Montaje del cuerpo principal

• Instale el contenedor de polvo insertando el clip en el cuerpo principal, luego gírelo hasta que esté en su sitio. Escuchará un «clic» cuando se haya colocado correctamente. (Fig. 1)



Fig. 1

- Inserte el tubo de extensión telescópico en la abertura del orificio de succión (Fig. 2)

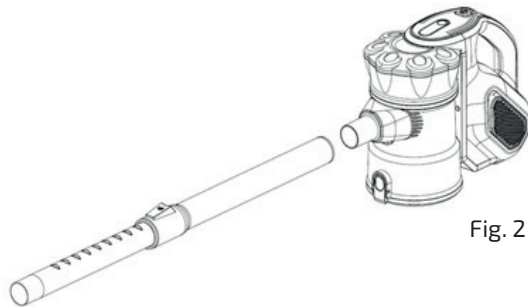

Fig. 2

- Ajuste la longitud del tubo telescópico empujando el mecanismo de bloqueo hacia abajo y tirando de la sección inferior del tubo hasta que alcance la longitud adecuada. (Fig. 3)

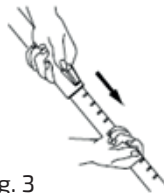

Fig. 3

Uso de los accesorios

Boquilla para suelos

- Coloque la boquilla para suelos en el tubo telescópico. (Fig. 4)

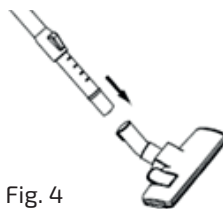

Fig. 4

- La boquilla para suelos tiene dos configuraciones. Cuando limpie superficies duras (parqué, baldosas, etc.), los cepillos de la boquilla deben estar extendidos. Para limpiar alfombras y felpudos, los cepillos deben estar retraídos dentro de la boquilla. Presione el botón de cambio de cepillo para cambiar entre las dos configuraciones. (Fig. 5)

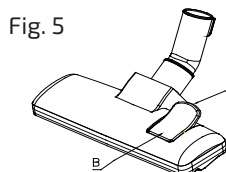
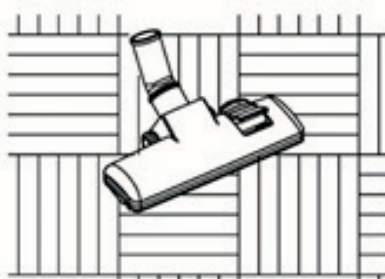

Fig. 5



Limpieza de alfombra



Limpieza de suelo de madera

Boquilla estrecha

Para radiadores, esquinas, rodapiés, etc.



Boquilla para polvo

Para mobiliario, cortinas, etc.



FUNCIONAMIENTO DEL ASPIRADOR

1. Conecte el enchufe a la toma de corriente.
2. Utilice el botón de encendido/apagado para encender el aparato.
3. Para apagar el aspirador, pulse de nuevo el botón de encendido/apagado.

MANTENIMIENTO DEL ASPIRADOR

Limpieza del contenedor de polvo:

1. Presione el botón de liberación del contenedor de polvo y desmonte la unidad para que solo quede el cuerpo principal.
2. Desenganche el contenedor de polvo del cuerpo principal. (Fig. 6)

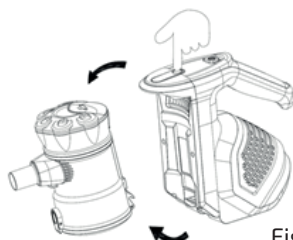
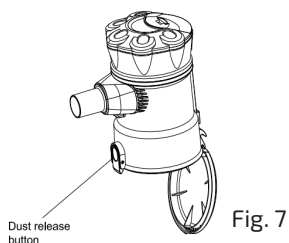

Fig. 6

3. Sobre un cubo de basura, pulse el botón de liberación de polvo para abrir la tapa inferior y expulsar el polvo, la suciedad y los residuos. Limpiar solo con un paño, no sumergir en agua. (Fig. 7)



Limpeza del filtro:

1. Retire el contenedor de polvo del cuerpo principal.

2. Gire la tapa del contenedor de polvo en el sentido contrario a las agujas del reloj para abrir (Fig. 8)

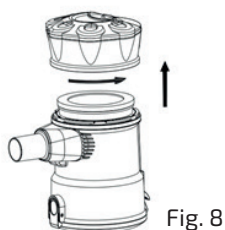

3. Retire el filtro de espuma de la parte superior del contenedor de polvo. (Fig. 9)

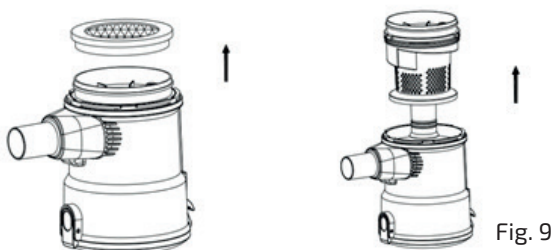

4. Enjuague bien con agua dulce limpia. No utilice jabón ni otros productos de limpieza.

5. Deje que el filtro se seque al aire antes de volver a colocarlo en el aspirador. No lo coloque sobre radiadores ni utilice aparatos adicionales, como un secador de pelo, para secar el filtro. Si lo hace, puede hacer que el filtro se deforme o que se produzcan otros daños irreparables.

ELIMINACIÓN DEL PRODUCTO



Este producto cumple con la Directiva Europea 2012/19/EU relativa a los aparatos eléctricos y electrónicos, conocida como RAEE (residuos de aparatos eléctricos y electrónicos), que establece el marco legal aplicable en la Unión Europea para la eliminación y reutilización de los residuos de aparatos eléctricos y electrónicos. No tire el producto a la basura. Diríjase al centro de recogida de residuos eléctricos y electrónicos más cercano.

PORTUGUÊS

OBRIGADO POR ESCOLHER A UFESA. ESPERAMOS QUE O DESEMPENHO DO PRODUTO VÁ AO ENCONTRO DAS SUAS EXPETATIVAS.

AVISO

LEIA COM ATENÇÃO AS INSTRUÇÕES DE UTILIZAÇÃO ANTES DE USAR O PRODUTO. GUARDE AS INSTRUÇÕES NUM LOCAL SEGURO, PARA CONSULTA POSTERIOR.

DESCRIPCIÓN

1. Escova do chão
2. Tubo de extensão
3. Botão de libertação do recipiente do pó
4. Botão ON/OFF (Ligar/Desligar)
5. Cabo de alimentação
6. Botão de libertação do pó
7. Bocal de limpeza do pó
8. Bocal para locais estreitos
9. Suporte de parede
10. Parafuso fixo

INSTRUÇÕES DE SEGURANÇA

O aparelho pode ser usado por crianças com 8 anos ou mais e pessoas com capacidades físicas, sensoriais ou mentais reduzidas, ou falta de experiência ou conhecimento, sob supervisão ou se lhes tiverem sido dadas instruções relativas à utilização do aparelho de forma segura e entenderem os perigos envolvidos. As crianças não devem brincar com o aparelho. A limpeza e a manutenção não devem ser feitas por crianças sem supervisão. Se o cabo estiver danificado, tem de ser substituído pelo fabricante, pelo respetivo agente de serviços

ou por pessoal igualmente qualificado, de modo a evitar riscos.

A ficha deve ser retirada da tomada antes da limpeza ou manutenção do aparelho.

Este aparelho está preparado para ser utilizado a uma altitude máxima de até 2000 m acima do nível do mar.

AVISOS IMPORTANTES

Antes de ligar o produto, verifique se a tensão da rede elétrica coincide com a indicada na etiqueta do produto.

O cabo de alimentação não deve estar enrolado ou emaranhado à volta do produto durante a utilização. Não puxe o cabo de ligação para o desligar.

Não utilize o aparelho nem o ligue ou desligue da corrente elétrica com as mãos e/ou os pés molhados. Para limpar, proceda de acordo com a secção de conservação e limpeza deste manual.

Em caso de avaria ou danos, desligue imediatamente o produto da corrente elétrica e contacte um serviço de assistência técnica autorizado.

Com o objetivo de evitar possíveis situações de risco, não abra o aparelho. As reparações ou intervenções a efetuar no aparelho apenas podem ser levadas a cabo por pessoal técnico qualificado do serviço técnico oficial da marca.

A utilização incorreta ou o manuseamento incorreto do produto resultarão na anulação da garantia. Para reparar o seu produto consulte sempre um serviço técnico autorizado.

Este aparelho destina-se exclusivamente a uso doméstico e não deverá ser utilizado em aplicações comerciais ou industriais sob qualquer circunstância. A má utilização ou o manuseamento indevido do produto anulam a garantia.

Não utilize o aparelho para aspirar líquidos (água, etc.), objetos afiados (alfinetes, pregos, vidro, etc.) ou objetos incandescentes (fósforos, cigarros)

Nunca utilize a escova turbo para: polir pavimentos, aspirar líquidos, pó molhado ou húmido, cinza quente, objetos a arder (tais como cigarros, fósforos), objetos afiados ou duros (tais como lâminas, alfinetes, tachas, pedaços de vidro, etc.), farinha, cimento, gesso, toner de impressora ou fotocopiadora, etc.

A **B&B TRENDS SL**. não se responsabiliza por quaisquer danos que possam ser provocados a pessoas, animais ou objetos devido à inobservância destas advertências.

MEDIDAS DE PRECAUÇÃO

Importante: Se a abertura de aspiração na unidade ou a mangueira estiver **bloqueada**, desligue o aspirador e retire a substância de bloqueio antes de iniciar a unidade novamente.

1. **Não** utilize o aspirador demasiado perto de aquecedores, radiadores ou pontas de cigarro.



2. Antes de inserir a ficha de alimentação na tomada elétrica, certifique-se de que as suas mãos estão secas.

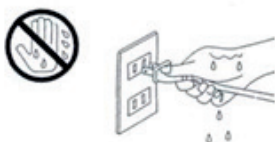

3. Antes de começar a aspirar, certifique-se de que remove objetos grandes ou afiados que possam danificar o filtro do copo do pó.

4. Ao retirar a ficha de alimentação da tomada elétrica, puxe pela ficha, não pelo cabo de alimentação.

5. **Não** aspire nada que esteja em combustão ou fumegante, tais como cigarros, fósforos ou cinzas quentes.

6. **Não** utilize sem o filtro do copo do pó colocado.

INSTRUÇÕES DE FUNCIONAMENTO

Nota: Remova sempre a ficha de alimentação da tomada elétrica antes de montar ou remover acessórios.

Montagem da unidade principal

• Instale o recipiente do pó inserindo o clipe na unidade principal; de seguida, rode e coloque no respetivo lugar. Esta encaixa quando estiver segura, fazendo «clique». (Fig. 1)



Fig. 1

- Empurre o tubo de extensão telescópico para a abertura do orifício de aspiração (Fig.2)

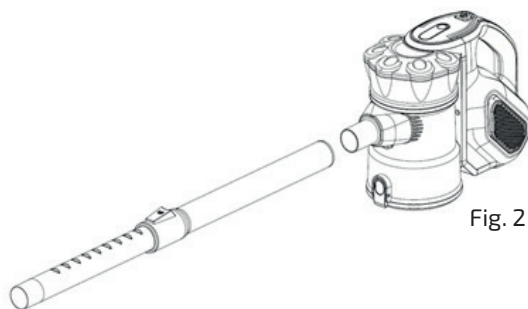

Fig. 2

- Ajuste o comprimento do tubo telescópico empurrando o mecanismo de bloqueio para baixo e puxando a secção inferior do tubo para fora até um comprimento adequado. (Fig. 3)

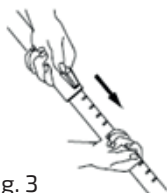

Fig. 3

Utilização de acessórios

Bocal para chão

- Encaixe o bocal para chão no tubo telescópico. (Fig. 4)

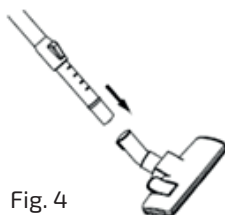

Fig. 4

- O bocal do chão tem duas definições. Quando limpar superfícies duras (soalho de madeira, ladrilhos de pavimento, etc.), deve extrair as escovas do bocal. Quando limpar carpetes e tapetes, deve retrainr as escovas para o bocal. Prima o botão de mudança de escova para alternar entre as duas definições. (Fig. 5)

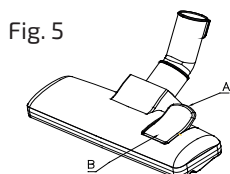
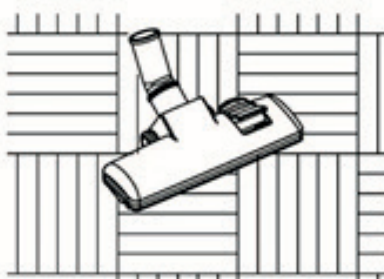

Fig. 5



Limpar carpetes



Limpar soalho de madeira

Bocal para locais estreitos

Para radiadores, cantos, rodapés, etc.



Bocal de limpeza do pó

Para mobiliário, cortinas, reposteiros, etc.



UTILIZAR O ASPIRADOR

1. Insira a ficha de alimentação na tomada.
2. Use o botão de alimentação ON/OFF (Ligar/Desligar) para ligar o aparelho.
3. Para desligar o aspirador, prima novamente o botão ON/OFF (Ligar/Desligar).

MANUTENÇÃO DO ASPIRADOR

Limpeza do recipiente do pó:

1. Prima o botão de libertação do recipiente do pó e desmonte a unidade para que fique apenas a unidade principal.
2. Desprenda o recipiente do pó da unidade principal. (Fig. 6)

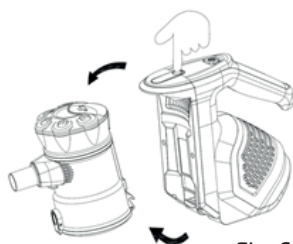
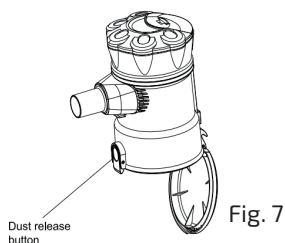

Fig. 6

3. Sobre um caixote do lixo, pressione o botão de libertação do pó para abrir a tampa inferior e expelir a poeira, a sujidade e os detritos. Limpe apenas, não mergulhe em água. (Fig.7)



Limpeza do filtro:

1. Remova o recipiente do pó da unidade principal.

2. Rode a tampa do recipiente do pó no sentido inverso ao dos ponteiros do relógio para abrir (Fig.8)

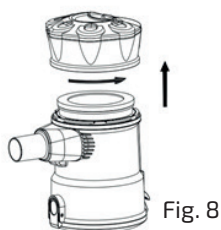

3. Remova o filtro de entrada de esponja da parte superior do recipiente do pó. (Fig.9)

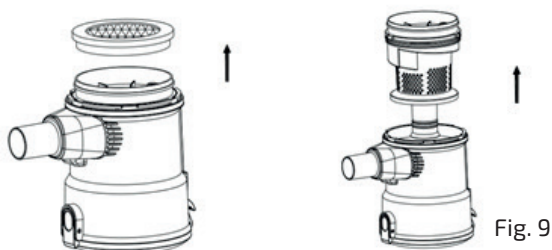

4. Enxague cuidadosamente em água limpa e fresca. Não utilize sabão ou outros agentes de limpeza.

5. Deixe o filtro secar naturalmente antes de voltar a colocá-lo no aspirador. Não coloque sobre radiadores nem utilize aparelhos adicionais, como um secador de cabelo, para secar o filtro. Se o fizer, o filtro pode deformar ou ficar com outros danos irreparáveis.

ELIMINAÇÃO DO PRODUTO



Este produto encontra-se em conformidade com a Diretiva Europeia 2012/19/UE relativa aos resíduos de equipamentos elétricos e eletrônicos (Diretiva de Resíduos de Equipamentos Elétricos e Eletrônicos, REEE), que providencia a base legal aplicável na União Europeia para a eliminação e reutilização de resíduos de equipamentos elétricos e eletrônicos. Não deite este produto no lixo comum. Dirija-se ao ponto de recolha de resíduos elétricos e eletrônicos mais próximo da sua residência.

ENGLISH

WE WOULD LIKE TO THANK YOU FOR CHOOSING UFESA. WE WISH THE PRODUCT PERFORMS TO YOUR SATISFACTION AND PLEASURE.

WARNING

PLEASE READ THE INSTRUCTIONS FOR USE CAREFULLY PRIOR TO USING THE PRODUCT. STORE THESE IN A SAFE PLACE FOR FUTURE REFERENCE.

DESCRIPTION

1. Floor brush
2. Extension tube
3. Dust container release button
4. ON/OFF button
5. Power cord
6. Dust release button
7. Dusting nozzle
8. Crevice nozzle
9. wall bracket
10. Fixed screw

SAFETY INSTRUCTIONS

This appliance can be used by children aged from 8 years and above and persons with reduced physical, sensory or mental capabilities or lack of experience and knowledge if they have been given supervision or instruction concerning use of the appliance in a safe way and understand the hazards involved. Children shall not play with the appliance. Cleaning and user maintenance shall not be made by children without supervision.

If the supply cord is damaged it must be replaced by the manufacturer, its service agent or similarly

qualified persons in order to avoid a hazard.

Plug must be removed from socket-outlet before cleaning or maintaining the appliance.

This device is designed for use at a maximum altitude up to 2000m above sea level.

IMPORTANT WARNINGS

Prior to plugging in the product, check that your mains voltage is the same as the one indicated on the product label.

The mains connection cable must not be tangled or wrapped around the product during use.

Do not pull on the connection cord in order to unplug it.

Do not use, connect or disconnect the device to the mains with your hands or feet wet.

Proceed according to the conservation and cleaning section of this manual for cleaning.

Unplug the product immediately from the mains in the event of any breakdown or damage and contact an authorised Technical support service.

In order to prevent any risk of danger, do not open the device. Only qualified technical personnel from the brand's Official Technical support service may carry out repairs or procedures on the device. Any incorrect use or improper handling of the product shall render the warranty null and void. Only an authorised technical support service centre may carry out repairs on this product.

This appliance is designed exclusively for domestic use, in no case should be a commercial or industrial use. In case of misuse or tampering with the product, it will be out of warranty.

Do not use the appliance to vacuum liquids (water, etc), sharp objects (pins, pins, nails, glass, etc), incandescent objects (matches, cigarettes)

Never use the turbo brush to: Polish floors, suck (Liquids, wet or damp dust, hot ash, burning objects, such as cigarettes, matches, sharp and hard items, such us: razors, pins, thumbtacks, pieces of glass, etc), flour, cement, plaster, printer or photocopier toner, etc.

B&B TRENDS SL. disclaims all liability for damages that may occur to people, animals or objects, for the non-observance of these warnings.

PRECAUTIONARY MEASURES

Important: If the suction opening in the unit or the hose is **blocked**, switch off the vacuum cleaner and remove the blocking substance before you start the unit again.

1. **Do not** operate the vacuum cleaner too close to heaters, radiators or cigarette butts.



2. Before inserting the power plug into the wall outlet, make sure that your hands are dry.

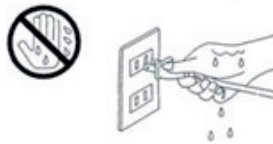

3. Before you start vacuuming, make sure to remove large or sharp objects that might damage the dust cup filter.

4. When pulling out the power plug from the wall outlet, pull the plug not the power cord.

5. **Do not** pick up anything that is burning or smoking such as cigarettes, matches or hot ashes.

6. **Do not** use without dust cup filter in place

OPERATING INSTRUCTIONS

Note: Always remove the power plug from the wall outlet before assembling or removing accessories.

Assembling the main body

• Install the dust container by inserting the clip into the main body, then twisting into place. It will "click" to secure. (Fig.1)

Fig. 1



Fig. 1

- Push the telescopic extension tube into the suction hole opening (Fig.2)

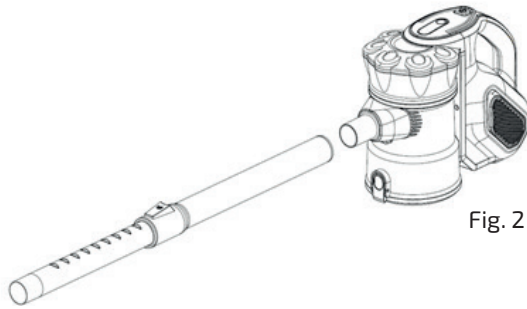

Fig. 2

- Adjust the length of the telescopic tube by pushing the locking mechanism down and pulling out the bottom section of the tube to a suitable length. (Fig. 3)



Fig. 3

Use the accessories

Floor nozzle

- Fit the floor nozzle into the telescopic tube. (Fig. 4)

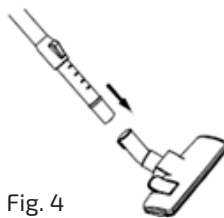

Fig. 4

- The floor nozzle has two settings. When cleaning hard surfaces (parquet flooring, flooring tiles, etc.), the nozzle brushes should be extended. When cleaning carpets and mats, the brushes should be retracted into the nozzle. Press the brush change button to switch between the two settings. (Fig. 5)

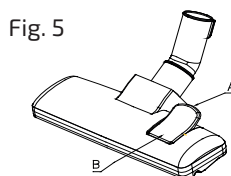
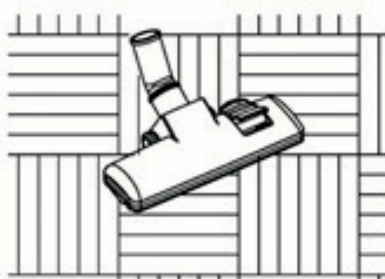

Fig. 5



Cleaning carpet



Cleaning wooden floor

Crevice nozzle

For radiators, corners, skirtings, etc.



Dusting nozzle

For furniture, curtains, drapes, etc.



OPERATING THE VACUUM

1. Push the power plug into the socket.
2. Use the Power ON/OFF button to turn on the appliance.
3. To turn off the vacuum, press the Power ON/OFF button again.

MAINTAINING THE VACUUM

Cleaning the dust container:

1. Press the dust container release button and disassemble the unit so only the main body remains.
2. Unclip the dust container from the main body. (Fig. 6)

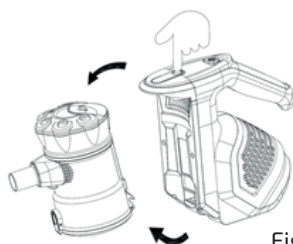
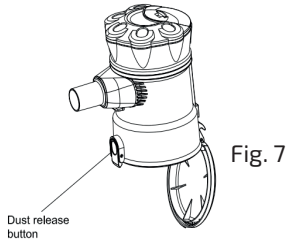

Fig. 6

3. Over a waste bin, press the dust release button to open the bottom cover and expel any dust, dirt and debris. Wipe clean only, do not submerge in water. (Fig.7)



Cleaning the filter:

1. Remove the dust container from the main body.
2. Twist the lid of the dust container anti-clockwise to open (Fig.8)

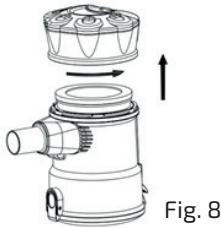

3. Remove the sponge inlet filter from the top of the dust container. (Fig. 9)

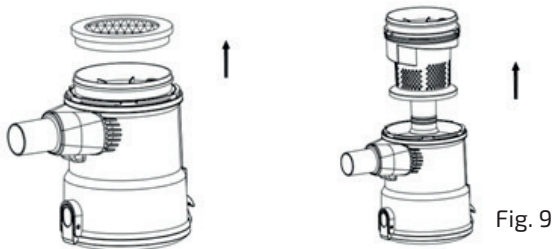

4. Rinse thoroughly under clean fresh water. Do not use soap or other cleaning agents.
5. Allow filter to dry naturally before placing back into the vacuum. Do not place on radiators or use additional appliances, such as a hair dryer, to dry the filter. Doing so may cause the filter to warp or for other irreparable damage to occur.

PRODUCT DISPOSAL



This product complies with European Directive 2012/19/EU on electrical and electronic devices, known as WEEE (Waste Electrical and Electronic Equipment), provides the legal framework applicable in the European Union for the disposal and reuse of waste electronic and electrical devices. Do not dispose of this product in the bin, instead going to the electrical and electronic waste collection centre closest to your home.

NOUS VOUS REMERCIONS D'AVOIR CHOISI UFESA. NOUS SOUHAITONS QUE CE PRODUIT VOUS APPORTE SATISFACTION ET QUE VOUS PRENIEZ PLAISIR À L'UTILISER.

AVERTISSEMENT

VEUILLEZ LIRE ATTENTIVEMENT LE MODE D'EMPLOI AVANT D'UTILISER LE PRODUIT. CONSERVEZ-LE DANS UN ENDROIT SÛR POUR POUVOIR LE CONSULTER ULTÉRIEUREMENT.

DESCRIPTION

1. Brosse pour plancher
2. Tube d'extension
3. Bouton de libération du bac à poussière
4. Bouton MARCHE/ARRÊT
5. Cordon d'alimentation
6. Bouton de libération de poussière
7. Buse de dépoussiérage
8. Buse de crevasse
9. Support mural
10. Vis de fixation

CONSIGNES DE SÉCURITÉ

Cet appareil peut être utilisé par des enfants à partir de 8 ans et par des personnes aux capacités physiques, sensorielles ou mentales réduites, ou manquant d'expérience et de connaissances, s'ils sont sous surveillance ou ont reçu des instructions concernant l'utilisation de l'appareil en toute sécurité et s'ils comprennent les risques encourus. Les enfants ne doivent pas jouer avec l'appareil. Le nettoyage et l'entretien par l'utilisateur ne doivent pas être effectués par des enfants sans surveillance.

Si le cordon d'alimentation est endommagé, il doit être remplacé par le fabricant, son agent de service ou des personnes de qualification similaire afin d'éviter tout danger.

La fiche doit être retirée de la prise de courant avant de nettoyer ou d'entretenir l'appareil.

Cet appareil est conçu pour être utilisé à une altitude maximale de 2000 m au-dessus du niveau de la mer.

AVERTISSEMENTS IMPORTANTS

Avant de brancher le produit, vérifiez que la tension de votre secteur est la même que celle indiquée sur l'étiquette du produit.

Le câble de raccordement au réseau ne doit pas être emmêlé ou enroulé autour du produit pendant son utilisation. Ne tirez pas sur le cordon de raccordement pour le débrancher.

N'utilisez pas, ne connectez pas ou ne déconnectez pas l'appareil au secteur si vos mains ou vos pieds sont mouillés. Pour le nettoyage, procédez conformément à la section conservation et nettoyage de ce manuel.

En cas de panne ou de dommage, débranchez immédiatement le produit du secteur et contactez un service d'assistance technique agréé.

Afin d'éviter tout risque de danger, n'ouvrez pas l'appareil. Seul le personnel technique qualifié du service d'assistance technique officiel de la marque peut effectuer des réparations ou des interventions sur l'appareil.

Toute utilisation incorrecte ou manipulation inappropriée du produit rendra la garantie nulle et non avenue. Seul un centre de service d'assistance technique agréé peut effectuer des réparations sur ce produit.

Cet appareil est conçu exclusivement pour un usage domestique, en aucun cas pour un usage commercial ou industriel. En cas de mauvaise utilisation ou d'altération du produit, celui-ci sera hors garantie.

N'utilisez pas l'appareil pour aspirer des liquides (eau, etc), des objets pointus (épingles, clous, verre, etc), des objets incandescents (allumettes, cigarettes)

N'utilisez jamais la brosse turbo pour : Polir les sols, aspirer (liquides, poussières humides ou mouillées, cendres chaudes, objets brûlants, tels que cigarettes, allumettes, objets pointus et durs, tels que : rasoirs, épingles, punaises, morceaux de verre, etc.), farine, ciment, plâtre, toner d'imprimante ou de photocopieuse, etc.

B&B TRENDS SL. décline toute responsabilité pour les dommages qui pourraient être causés aux personnes, aux animaux ou aux objets, en cas de non-respect de ces avertissements.

MESURES DE PRÉCAUTION

Important: Si l'orifice d'aspiration de l'appareil ou le tuyau est **bouché**, éteignez l'aspirateur et retirez la chose qui l'obstrue avant de remettre l'appareil en marche.

1. **Ne faites pas** fonctionner l'aspirateur trop près de chauffages, de radiateurs ou de mégots de cigarettes.



2. Avant d'insérer la fiche secteur dans la prise murale, assurez-vous que vos mains sont sèches.

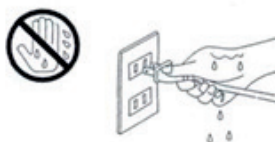

3. Avant de commencer à passer l'aspirateur, veillez à retirer les objets gros ou pointus qui pourraient endommager le filtre anti-poussière.

4. Lorsque vous retirez la fiche secteur de la prise murale, tirez sur la fiche et non sur le cordon d'alimentation.

5. **N'aspirez** rien qui brûle ou qui fume, comme des cigarettes, des allumettes ou des cendres chaudes.

6. **Ne pas** utiliser sans filtre anti-poussière en place

MODE D'EMPLOI

Remarque: Débranchez toujours la fiche secteur de la prise murale avant d'assembler ou de retirer les accessoires.

Assemblage du corps principal

• Installez le bac à poussière en insérant le clip dans le corps principal, puis en le tournant. Vous devez entendre un « clic » lorsqu'il est correctement installé. (Fig. 1)



Fig. 1

- Poussez le tube d'extension télescopique dans l'ouverture du trou d'aspiration (Fig.2).

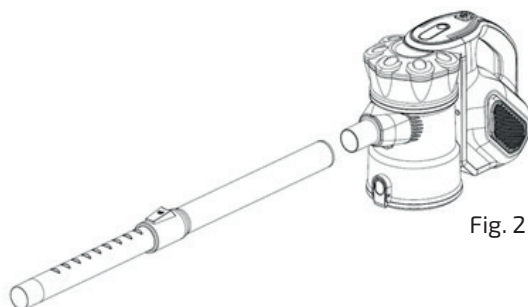

Fig. 2

- Réglez la longueur du tube télescopique en poussant le mécanisme de verrouillage vers le bas et en tirant sur la section inférieure du tube pour obtenir une longueur appropriée. (Fig. 3)

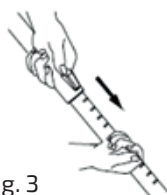

Fig. 3

Utilisation des accessoires

Buse de plancher

- Installez la buse de plancher dans le tube télescopique. (Fig. 4)

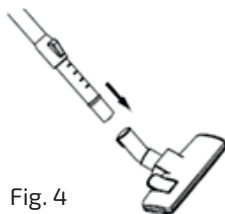

Fig. 4

- La buse de plancher a deux réglages. Pour le nettoyage des surfaces dures (parquet, carrelage, etc.), les brosses de la buse doivent être allongées. Lors du nettoyage des tapis et des moquettes, les brosses doivent être rétractées dans la buse. Appuyez sur le bouton de changement de brosse pour passer d'un réglage à l'autre. (Fig. 5)

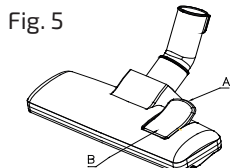
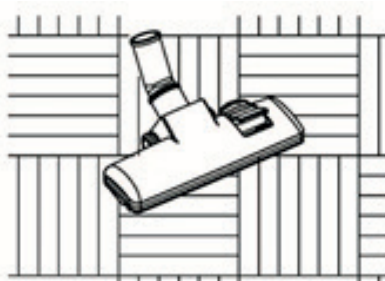

Fig. 5



Nettoyage de tapis



Nettoyage des sols en bois

Buse de crevasse

Pour les radiateurs, les coins, les plinthes, etc.



Buse de dépoussiérage

Pour les meubles, les rideaux, les tentures, etc.



UTILISATION DE L'ASPIRATEUR

1. Insérez la fiche secteur dans la prise.
2. Utilisez le bouton MARCHE/ARRÊT pour allumer l'appareil.
3. Pour éteindre l'aspirateur, appuyez à nouveau sur le bouton MARCHE/ARRÊT.

ENTRETIEN DE L'ASPIRATEUR

Nettoyage du bac à poussière:

1. Appuyez sur le bouton de libération du bac à poussière et démontez l'appareil de manière à ce qu'il ne reste que le corps principal.
2. Détachez le bac à poussière du corps principal. (Fig. 6)

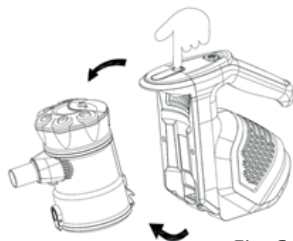
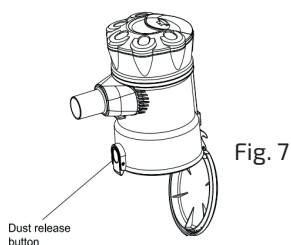

Fig. 6

3. Au-dessus d'une poubelle, appuyez sur le bouton de dégagement de la poussière pour ouvrir le couvercle inférieur et expulser toute la poussière, la saleté et les débris. Nettoyer uniquement avec un chiffon, ne pas immerger dans l'eau. (Fig.7)



Nettoyage du filtre:

1. Retirez le bac à poussière du corps principal.
2. Tournez le couvercle du bac à poussière dans le sens inverse des aiguilles d'une montre pour l'ouvrir (Fig.8)

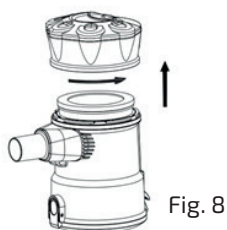

3. Retirez le filtre d'entrée spongieux en haut du bac à poussière. (Fig.9)

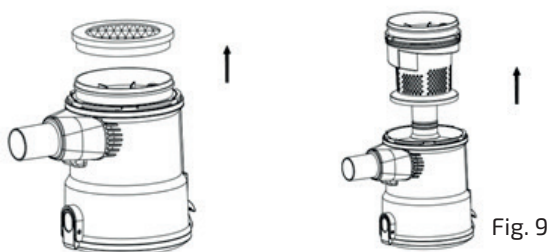

4. Rincez abondamment à l'eau douce et propre. N'utilisez pas de savon ou d'autres produits de nettoyage.
5. Laissez le filtre sécher à l'air libre avant de le remettre dans l'aspirateur. Ne placez pas le filtre sur un radiateur et n'utilisez pas d'autres appareils, comme un sèche-cheveux, pour le sécher. Cela pourrait entraîner une déformation du filtre ou d'autres dommages irréparables.

MISE AU REBUT DE L'APPAREIL



Ce produit est conforme à la directive européenne 2012/19/UE sur les appareils électriques et électroniques, connue sous le nom de DEEE (déchets d'équipements électriques et électroniques), fournit le cadre juridique applicable dans l'Union européenne pour l'élimination et la réutilisation des déchets d'appareils électroniques et électriques. Ne jetez pas ce produit à la poubelle, mais allez plutôt au centre de collecte des déchets électriques et électroniques le plus proche de votre domicile.

GRAZIE PER AVER SCELTO UFESA. CI AUGURIAMO CHE IL PRODOTTO VI SODDISFI E SIA DI VOSTRO GRADIMENTO.

AVVERTENZA

SI PREGA DI LEGGERE ATTENTAMENTE LE ISTRUZIONI PER L'USO PRIMA DI UTILIZZARE IL PRODOTTO. CONSERVARE LE ISTRUZIONI IN UN LUOGO SICURO PER RIFERIMENTO FUTURO.

DESCRIZIONE

1. Spazzola per pavimento
2. Tubo di prolunga
3. Pulsante di rilascio del contenitore della polvere
4. Pulsante "ON/OFF"
5. Cavo di alimentazione
6. Pulsante di rilascio della polvere
7. Bocchetta per spolverare
8. Bocchetta per fessure
9. Supporto a parete
10. Viti di fissaggio

ISTRUZIONI DI SICUREZZA

L'apparecchio può essere utilizzato da bambini di età superiore a 8 anni e da persone con capacità fisiche, sensoriali o mentali ridotte o con scarse esperienza e conoscenza, a condizione che vengano fornite loro adeguata supervisione e istruzione riguardo all'utilizzo dell'apparecchio in modo sicuro, e che abbiano compreso i pericoli correlati. I bambini non devono giocare con l'apparecchio. La pulizia e la manutenzione del prodotto non devono essere effettuate da bambini senza supervisione.

Se il cavo di alimentazione è danneggiato, per evitare rischi deve essere sostituito dal produttore, da un tecnico del servizio di assistenza o da personale qualificato.

Prima di effettuare la pulizia o manutenzione dell'apparecchio, rimuovere la spina dalla presa.

Questo dispositivo può essere utilizzato fino all'altitudine massima di 2.000 m sul livello del mare.

AVVERTENZE IMPORTANTI

Prima di collegare il prodotto, assicurarsi che la tensione di rete sia uguale a quella indicata sull'etichetta del prodotto.

Il cavo di collegamento elettrico non deve essere attorcigliato o avvolto intorno al prodotto durante l'utilizzo. Non tirare il cavo di collegamento per scollegarlo dalla presa di corrente.

Non utilizzare, collegare o scollegare il dispositivo alla rete elettrica con mani o piedi bagnati. Per la pulizia procedere come indicato nella sezione di conservazione e pulizia del manuale.

Scollegare immediatamente il prodotto dalla rete elettrica in caso di cortocircuito o danno e contattare un servizio di assistenza tecnica autorizzato.

Per evitare qualsiasi pericolo, non aprire il dispositivo. Le riparazioni o gli interventi sul dispositivo possono essere effettuati soltanto da personale tecnico qualificato del servizio di assistenza tecnica ufficiale del marchio.

Qualsiasi uso errato o manipolazione impropria del prodotto renderà nulla la garanzia. Le riparazioni sul prodotto possono essere effettuate soltanto da un centro di assistenza tecnica autorizzato.

Questo apparecchio è indicato esclusivamente per uso domestico; non deve essere utilizzato in nessun caso per usi commerciali o industriali. In caso di utilizzo improprio o manomissione del prodotto, la garanzia decadrà.

Non utilizzare l'apparecchio per aspirare liquidi (acqua, ecc) oggetti taglienti (spilli, chiodi, vetro, ecc), oggetti incandescenti (fiammiferi, sigarette).

Non utilizzare mai la turbo spazzola per: lucidare pavimenti, aspirare liquidi, polvere bagnata o umida, cenere calda, oggetti che bruciano (sigarette, fiammiferi), cose taglienti e dure (rasoi, spilli, puntine, pezzi di vetro, ecc.), farina, cemento, stucco, toner di stampanti o fotocopiatrici, ecc.

B&B TRENDS SL. declina ogni responsabilità per eventuali danni a persone, animali o cose a seguito del mancato rispetto di queste avvertenze.

MISURE DI SICUREZZA

Importante: Se l'apertura di aspirazione dell'unità o del tubo è **ostruita**, spegnere l'aspirapolvere e rimuovere il materiale responsabile del blocco prima di riavviare l'unità.

1. **Non** utilizzare l'aspirapolvere in prossimità di caloriferi, termosifoni o mozziconi di sigaretta.



2. Prima di inserire il cavo di alimentazione nella presa di corrente, assicurarsi che le mani siano asciutte.

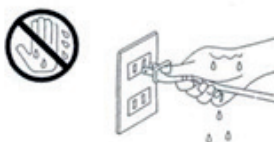

3. Prima di iniziare l'aspirazione, assicurarsi di rimuovere eventuali oggetti ingombranti o appuntiti che potrebbero danneggiare il filtro a cartuccia.

4. Scollegare il cavo di alimentazione tirando la spina e non il cavo.

5. **Non** aspirare alcun materiale incandescente o che emette fumo, come sigarette, fiammiferi o cenere calda.

6. **Non** utilizzare l'apparecchio quando il filtro a cartuccia non è in posizione.

ISTRUZIONI PER L'USO

Nota: Rimuovere sempre il cavo di alimentazione dalla presa di corrente prima di montare o smontare gli accessori.

Assemblaggio del corpo principale

• Per installare il contenitore della polvere, inserire la clip nel corpo principale e ruotare il contenitore fino a sentire uno scatto. (Fig. 1)



Fig. 1

- Inserire il tubo telescopico nell'apertura di aspirazione (Fig. 2)

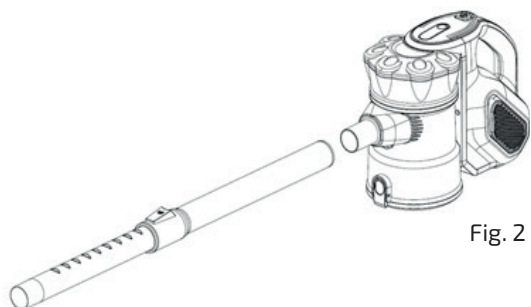

Fig. 2

- Spingere il meccanismo di blocco del tubo telescopico ed estrarre la sezione inferiore del tubo per regolarla alla lunghezza desiderata. (Fig. 3)



Fig. 3

Utilizzo degli accessori

Spazzola per pavimenti

- Inserire la spazzola per pavimenti nel tubo telescopico. (Fig. 4)

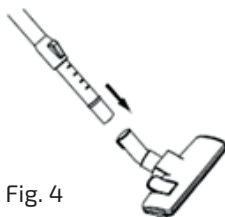

Fig. 4

- La spazzola per pavimenti dispone di due impostazioni. Per la pulizia di superfici dure (parquet, pavimenti in piastrelle, ecc.), le setole devono essere estratte dalla spazzola. Per la pulizia di tappeti e moquette, le setole devono essere ritratte nella spazzola. Premere il pulsante di cambio setole per passare da un'impostazione all'altra. (Fig. 5)

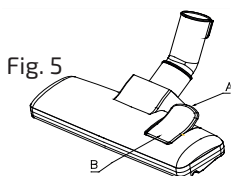
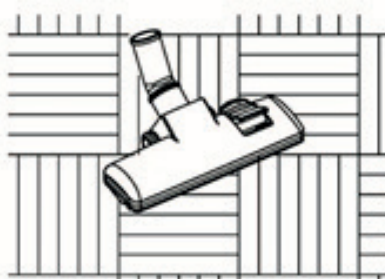

Fig. 5



Pulizia di tappeti



Pulizia di parquet

Bocchetta per fessure

Per termosifoni, angoli battiscopa, ecc.



Bocchetta per spolverare

Per mobili, tende, tendaggi, ecc



UTILIZZO DELL'ASPIRAPOLVERE

1. Collegare il cavo di alimentazione alla presa di corrente.
2. Utilizzare il pulsante di ON/OFF per avviare l'apparecchio.
3. Per spegnere l'aspirapolvere, premere nuovamente il pulsante ON/OFF.

MANUTENZIONE DELL'ASPIRAPOLVERE

Pulizia del contenitore della polvere:

1. Premere il pulsante di rilascio del contenitore della polvere e procedere allo smontaggio dell'unità.
2. Sganciare il contenitore della polvere dal corpo principale. (Fig. 6)

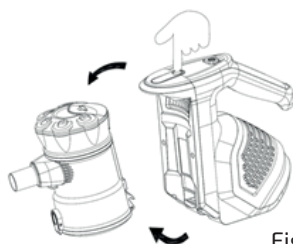
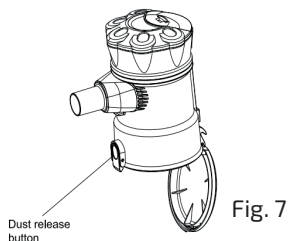

Fig. 6

3. Sopra un cestino dei rifiuti, premere il pulsante di rilascio della polvere per aprire il coperchio inferiore ed espellere polvere, sporco e detriti. Pulire solo con un panno, non immergere in acqua. (Fig.7)



Pulizia del filtro:

1. Rimuovere il contenitore della polvere dal corpo principale.

2. Ruotare il coperchio del contenitore della polvere in senso antiorario, quindi sollevarlo (Fig. 8)

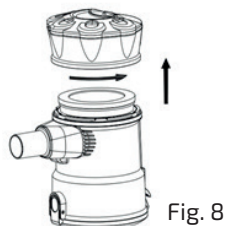

3. Rimuovere il filtro di ingresso in spugna dalla parte superiore del contenitore della polvere. (Fig. 9)

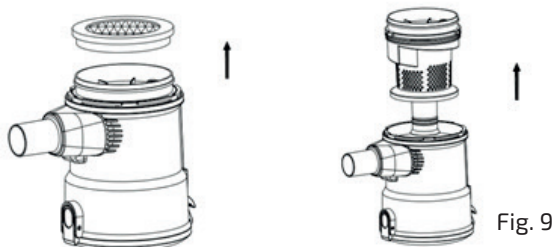

4. Sciacquare abbondantemente sotto acqua dolce pulita. Non utilizzare sapone o altri detersivi per la pulizia.

5. Lasciare che il filtro si asciughi naturalmente prima di rimontarlo nell'aspirapolvere. Non porre su termosifoni o utilizzare dispositivi aggiuntivi, come un asciugacapelli, per asciugare il filtro. Ciò potrebbe causare la deformazione del filtro o altri danni irreparabili.

SMALTIMENTO DEL PRODOTTO



Questo prodotto è conforme alla direttiva europea 2012/19/UE sui dispositivi elettrici ed elettronici nota come WEEE (Waste Electrical and Electronic Equipment), che illustra il quadro giuridico applicabile nell'Unione Europea per lo smaltimento e il riutilizzo dei rifiuti di dispositivi elettrici ed elettronici. Non smaltire il prodotto nel bidone della spazzatura ma rivolgersi al centro di smaltimento di rifiuti elettrici ed elettronici più vicino.

DEUTSCH

WIR MÖCHTEN UNS BEI IHNEN BEDANKEN, DASS SIE SICH FÜR UFESA ENTSCHEIDEN HABEN. WIR HOFFEN, DASS DAS PRODUKT ZU IHRER ZUFRIEDENHEIT FUNKTIONIERT.

ACHTUNG

BITTE LESEN SIE DIE GEBRAUCHSANWEISUNG VOR DER ERSTEN VERWENDUNG DES GERÄTS SORGFÄLTIG DURCH. BEWAHREN SIE DIESE FÜR SPÄTERES NACHSCHLAGEN AN EINEM SICHEREN ORT AUF.

BESCHREIBUNG

1. Bodenbürste
2. Auszugsrohr
3. Staubbehälter-Lösetaste
4. EIN/AUS-Taste
5. Stromkabel
6. Staubfreigabetaste
7. Staubdüse
8. Fugendüse
9. Wandhalterung
10. Feste Schraube

SICHERHEITSHINWEISE

Dieses Gerät darf von Kindern ab 8 Jahren und von Personen mit eingeschränkten körperlichen, sensorischen oder geistigen Fähigkeiten oder mangelnder Erfahrung und Kenntnissen verwendet werden, wenn sie beaufsichtigt werden oder bezüglich des sicheren Gebrauchs des Gerätes unterwiesen wurden und die daraus resultierenden Gefahren verstanden haben. Kinder dürfen nicht mit dem Gerät spielen. Die Reinigung und Benutzerwartung darf nicht von Kindern ohne Aufsicht durchgeführt werden.

Wenn das Netzkabel beschädigt ist, muss es vom Hersteller oder seinem Kundendienstvertreter ersetzt werden, um eine Gefährdung zu vermeiden. Vor jeglicher Reinigung oder Wartung des Geräts muss der Stecker aus der Steckdose gezogen werden. Dieses Gerät ist für den Einsatz in einer maximalen Höhe von 2.000 m über dem Meeresspiegel ausgelegt.

WICHTIGE WARNHINWEISE

Überprüfen Sie vor dem Anschließen des Geräts, ob die Netzspannung mit den Werten auf dem Geräteschild übereinstimmt.

Das Netzkabel darf während des Gebrauchs nicht zusammengerollt oder um das Gerät gewickelt werden. Ziehen Sie nicht am Stromkabel, um den Stecker zu ziehen.

Das Gerät darf nicht mit nassen Händen oder Füßen bedient, angeschlossen oder vom Stromnetz getrennt werden. Gehen Sie bei der Reinigung entsprechend dem Wartungs- und Reinigungsabschnitt dieses Handbuchs vor.

Trennen Sie das Gerät im Falle einer Störung oder Beschädigung sofort vom Stromnetz und wenden Sie sich an einen autorisierten technischen Kundendienst.

Um jegliche Gefahr zu vermeiden, darf das Gerät nicht geöffnet werden. Nur qualifiziertes technisches Personal des offiziellen technischen Kundendienstes der Marke darf Reparaturen oder Eingriffe an dem Gerät vornehmen.

Jegliche unsachgemäße Verwendung oder Handhabung des Geräts führt zum Erlöschen der Garantie. Reparaturen an diesem Produkt dürfen nur von einem autorisierten technischen Kundendienstzentrum durchgeführt werden.

Dieses Gerät ist ausschließlich für den privaten Hausgebrauch bestimmt, es darf auf keinen Fall für gewerbliche oder industrielle Zwecke verwendet werden. Bei unsachgemäßem Gebrauch oder Manipulationen am Produkt erlischt die Garantie.

Verwenden Sie das Gerät nicht zum Saugen von Flüssigkeiten (Wasser usw.), scharfen Gegenständen (Stecknadeln, Nägel, Glas usw.) oder glühenden Gegenständen (Streichhölzer, Zigaretten).

Verwenden Sie die Turbobürste niemals zum: Polieren von Böden, Saugen von Flüssigkeiten, nassem oder feuchtem Staub, heißer Asche, brennenden Gegenstände wie Zigaretten, Streichhölzern, scharfen und harten Gegenstände wie Rasierklingen, Stecknadeln, Reißnägeln, Glasscherben usw., Mehl, Zement, Gips, Drucker- oder Kopierertoner usw.

B&B TRENDS SL. übernimmt keine Haftung für Schäden an Personen, Tieren oder Gegenständen, die durch die Nichtbeachtung dieser Warnhinweise entstehen.

VORSICHTSMASSNAHMEN

Wichtig: Wenn die Ansaugöffnung im Gerät oder der Schlauch **verstopft** ist, schalten Sie den Staubsauger aus und entfernen Sie die verstopfende Substanz, bevor Sie das Gerät erneut starten.

1. Betreiben Sie den Staubsauger **nicht** zu nahe an Heizungen, Heizkörpern oder Zigarettentummeln.



2. Bevor Sie den Netzstecker in die Steckdose stecken, vergewissern Sie sich, dass Ihre Hände trocken sind.

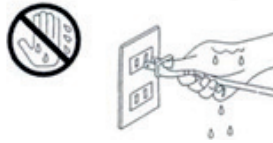

3. Bevor Sie mit dem Staubsaugen beginnen, stellen Sie sicher, dass Sie große oder scharfe Gegenstände entfernen, die den Staubfilter beschädigen könnten.

4. Wenn Sie den Netzstecker aus der Wandsteckdose ziehen, ziehen Sie am Stecker, nicht am Stromkabel.

5. Saugen Sie **keine** brennenden oder rauchenden Gegenstände wie Zigaretten, Streichhölzer oder heiße Asche auf.

6. Verwenden Sie das Gerät **nicht** ohne eingesetzten Staubfilter

BEDIENUNGSANWEISUNGEN

Hinweis: Ziehen Sie immer den Netzstecker aus der Steckdose, bevor Sie das Zubehör montieren oder entfernen.

Zusammenbau des Hauptgeräts

• Installieren Sie den Staubbehälter, indem Sie ihn unten in das Hauptgerät einklinken und einrasten. Beim Einrasten ist ein „Klick“ zu hören. (Abb.1)



Abb. 1

- Schieben Sie das Teleskop-Verlängerungsrohr in die Ansaugöffnung (Abb. 2)

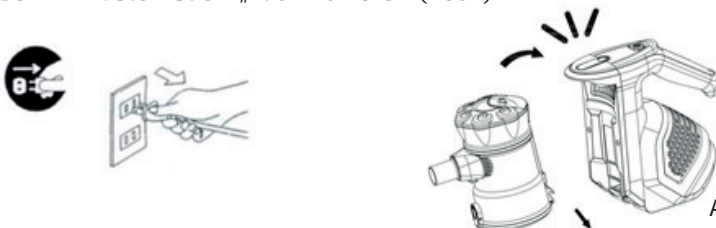

Abb. 2

- Stellen Sie die Länge des Teleskoprohrs ein, indem Sie den Verriegelungsmechanismus nach unten drücken und den unteren Teil des Rohrs auf eine geeignete Länge herausziehen. (Abb. 3)

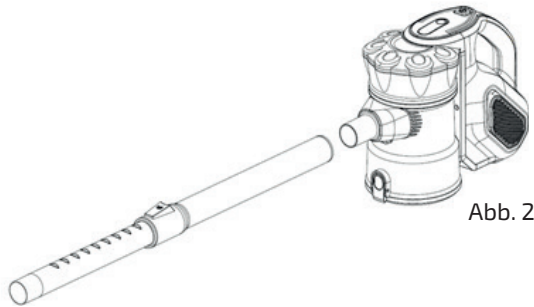

Abb. 3

Zubehör verwenden

Bodendüse

- Setzen Sie die Bodendüse in das Teleskoprohr ein. (Abb. 4)

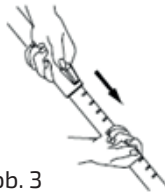

Abb. 4

- Die Bodendüse hat zwei Einstellungen. Bei der Reinigung harter Oberflächen (Parkett, Fliesen, etc.) sollten die Düsenbürsten ausgefahren werden. Bei der Reinigung von Teppichen und Matten sollten die Bürsten in die Düse eingezogen werden. Drücken Sie den Schalter für den Bürstenwechsel, um zwischen den beiden Einstellungen zu wechseln. (Abb. 5)



Abb. 5

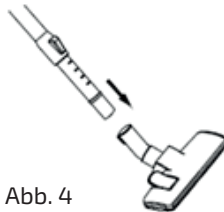

Reinigung von Teppichen

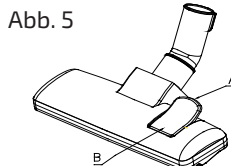
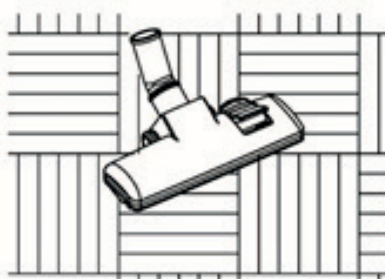

Reinigung von Holzböden

Fugendüse

Für Heizkörper, Ecken, Sockelleisten, etc.



Staubdüse

Für Möbel, Gardinen, Vorhänge, etc.



BEDIENUNG DES STAUBSAUGERS

1. Stecken Sie den Netzstecker in die Steckdose.
2. Schalten Sie das Gerät mit der Ein-/Aus-Taste ein.
3. Zum Ausschalten des Staubsaugers drücken Sie erneut die Ein-/Aus-Taste.

WARTUNG DES STAUBSAUGERS

Reinigung des Staubbehälters:

1. Drücken Sie die Staubbehälter-Freigabetaste und zerlegen Sie das Gerät, sodass nur das Hauptgerät übrig bleibt.
2. Trennen Sie den Staubbehälter vom Hauptgerät. (Abb. 6)



Abb. 6

3. Drücken Sie über einem Abfalleimer die Staubfreigabetaste, um die untere Abdeckung zu öffnen und Staub, Schmutz und Ablagerungen herauszulassen. Reinigen Sie den Staubbehälter nur durch Abwischen, und tauchen Sie ihn nicht in Wasser. (Abb. 7)

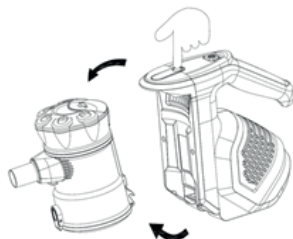
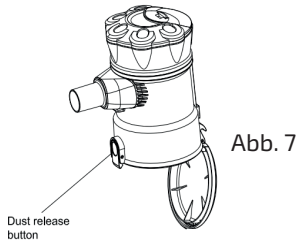

Reinigung des Filters:

1. Entfernen Sie den Staubbehälter vom Hauptgerät.

2. Drehen Sie den Deckel des Staubbehälters zum Öffnen gegen den Uhrzeigersinn (Abb. 8)

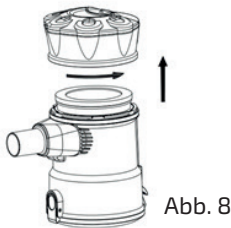

3. Entfernen Sie den Schwammeinlassfilter von der Oberseite des Staubbehälters. (Abb. 9)

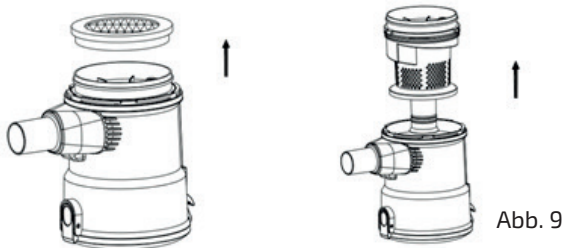

4. Spülen Sie ihn gründlich unter sauberem Leitungswasser aus. Nutzen Sie keine Seife oder andere Reinigungsmittel.

5. Lassen Sie den Filter an der Luft trocknen, bevor Sie ihn wieder einsetzen. Stellen Sie den Filter auf keinen Heizkörper und trocknen Sie ihn nicht mit einem Fön oder anderen Hitzequellen. Dabei könnte sich der Filter verformen oder andere irreparable Schäden davontragen.

GERÄTEENTSORGUNG



Dieses Produkt entspricht der europäischen Richtlinie 2012/19/EU über Elektro- und Elektronikgeräte, bekannt als WEEE (Waste Electrical and Electronic Equipment), die den in der Europäischen Union geltenden Rechtsrahmen für die Entsorgung und Wiederverwendung von Elektro- und Elektronikgeräten bildet. Entsorgen Sie es nicht in der Mülltonne, sondern geben Sie es bei der nächstgelegenen Sammelstelle für elektrischen und elektronischen Abfall ab.

БЪЛГАРСКИ

БЛАГОДАРИМ ВИ, ЧЕ ИЗБРАХТЕ UFESA. НАДЯВАМЕ СЕ ТОЗИ ПРОДУКТ ДА ВИ Е ПОЛЕЗЕН И УДОБЕН ЗА РАБОТА.

ПРЕДУПРЕЖДЕНИЕ

МОЛЯ, ПРОЧЕТЕТЕ ИНСТРУКЦИИТЕ ЗА УПОТРЕБА ПРЕДИ ДА ИЗПОЛЗВАТЕ ПРОДУКТА. СЪХРАНЯВАЙТЕ ГИ НА БЕЗОПАСНО МЯСТО ЗА БЪДЕЩА СПРАВКА.

ОПИСАНИЕ

1. Четка да под
2. Удължителна тръба
3. Бутон за освобождаване на контейнера за прах
4. Бутон вкл./изкл.
5. Захранващ кабел
6. Бутон за освобождаване на прах
7. Накрайник за почистване на прах
8. Накрайник за тесни места
9. скоба за стена
10. Фиксиращ винт

ИНСТРУКЦИИ ЗА БЕЗОПАСНОСТ

Това устройство може да се използва от деца на и над 8 години и от лица с намалени физически, сензорни или умствени способности или с липса на опит и знания, ако им е осигурен надзор или инструкции относно използването на уреда по безопасен начин и ако разбират свързаните с това опасности. Не позволявайте на деца да си играят с уреда. Почистването и поддръжката не трябва да се извършват от деца без надзор.

Ако захранващият кабел е повреден, той трябва

да бъде сменен от производителя, неговия сервизен представител или лица с подобна квалификация, за да се избегне опасност.

Щепселът трябва да се извади от контакта преди почистване или техническа поддръжка на уреда.

Този уред е проектиран за употреба при максимална надморска височина до 2000 м над морското равнище.

ВАЖНИ ПРЕДУПРЕЖДЕНИЯ

Преди да включите уреда, проверете дали мрежовото напрежение е същото като посоченото на етикета на уреда.

Кабелът за свързване към мрежата не трябва да се заплита или увива около уреда по време на употреба. Не дърпайте захранващия кабел, за да го изключите.

Не използвайте устройството, не го включвайте или изключвайте от електрическата мрежа с мокри ръце или крака. Процедирайте според раздела за съхранение и почистване на това ръководство при почистване.

Изключете уреда незабавно от електрическата мрежа в случай на повреда и се свържете с упълномощена служба за техническа поддръжка.

За да предотвратите риск от опасност, не отваряйте уреда. Само квалифициран технически персонал от официалната служба за техническа поддръжка за съответната търговска марка може да извършва ремонт или процедури по уреда.

Всяка неправилна употреба или неправилно боравене с уреда ще направи гаранцията му невалидна. Само упълномощена служба за техническа поддръжка може да извършва ремонтни дейности по този продукт.

Уредът е предназначен само за домашно ползване и в никакъв случай не трябва да се използва в търговска или промишлена среда. В случай на неправилна употреба или намеса в продукта гаранцията ще стане невалидна.

Не използвайте уреда за изсмукване на течности (вода и др.), остри предмети (карфици, игли, гвоздеи, стъкло и др.), запалими предмети (кибрит, цигари)

Никога не използвайте турбо четката за: Полиране на подове, изсмукване (на течности, мокър или влажен прах, гореща пепел, горящи предмети като цигари и кибрит, остри и твърди предмети като бръснари, карфици, кабърчета, парчета стъкло и др.), брашно, цимент, гипс, тонер за принтер или копирна машина и др.

B&B TRENDS SL. не носи отговорност за щети, нанесени на хора, животни или предмети поради неспазване на тези предупреждения.

ПРЕДПАЗНИ МЕРКИ

Важно: Ако смукателният отвор на уреда или маркучът са **блокирани**, изключете прахосмукачката и отстранете това, което ги е блокирало, преди да стартирате уреда отново.

1. **Не** използвайте прахосмукачката твърде близо до нагреватели, радиатори или цигарени фасове.



2. Преди да поставите щепсела в контакта, се уверете, че ръцете Ви са сухи.

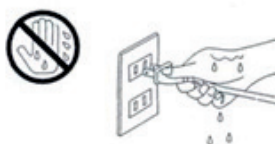

3. Преди да започнете да почиствате с прахосмукачката, не забравяйте да премахнете всички големи или остри предмети, които могат да повредят чашковидния прахов филтър.

4. Когато изваждате щепсела от контакта, дърпайте щепсела, а не захранващия кабел.

5. **Не** засмуквайте нищо, което гори или дими, като цигари, кибритени клечки или гореща пепел.

6. **Не** използвайте, без да е поставен чашковидният прахов филтър.

ИНСТРУКЦИИ ЗА РАБОТА

Забележка: Винаги изваждайте щепсела от контакта, преди поставяте или премахване на аксесоари.

Сглобяване на основния корпус

• Монтирайте контейнера за прах, като поставите скобата в основния корпус, след което завъртете, докато се фиксира. Той ще "щракне", когато се фиксира. (Фиг. 1)

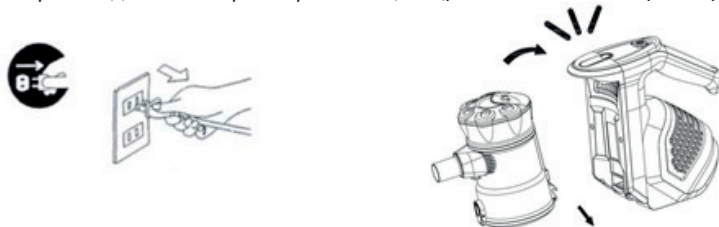

Фиг. 1

- Натиснете телескопичната удължителна тръба в отвора за засмукване (Фиг.2)

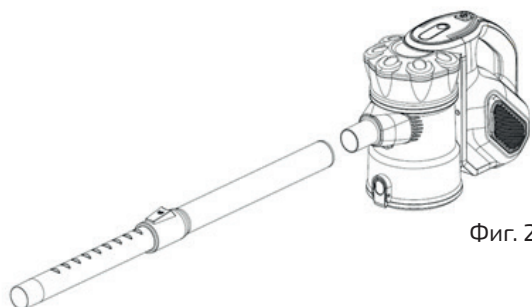

Фиг. 2

- Регулирайте дължината на телескопичната тръба, като натиснете заключващия механизъм надолу и издърпате долната част на тръбата до подходящата дължина. (Фиг. 3)



Фиг. 3

Използване на аксесоарите

Накрайник за под

- Поставете накрайника за под в телескопичната тръба. (Фиг. 4)

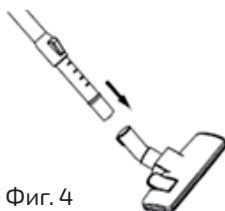

Фиг. 4

- Накрайникът за под има две настройки. При почистване на твърди повърхности (паркет, подови плочки и др.), четките на накрайника трябва да бъдат извадени. При почистване на килими и постелки четките трябва да бъдат прибрани в накрайника. Натиснете бутона за смяна на четката, за да превключите между двете настройки. (Фиг. 5)

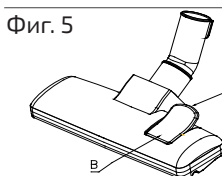

Фиг. 5



Почистване на килим

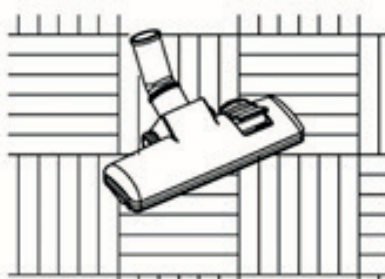

Почистване на дървен под

Накрайник за тесни места

За радиатори, ъгли, первази и др.



Накрайник за почистване на прах

За мебели, завеси, пердета и др.



РАБОТА С ПРАХОСМУКАЧКАТА

1. Вкарайте щепсела в контакта.
2. Използвайте бутона за вкл./изкл. на захранването, за да включите уреда.
3. За да изключите прахосмукачката, натиснете отново бутона за вкл./изкл. на захранването.

ПОДДРЪЖКА НА ПРАХОСМУКАЧКАТА

Почистване на контейнера за прах:

1. Натиснете бутона за освобождаване на контейнера за прах и разглобете уреда, докато остане само основният корпус.
2. Откачете контейнера за прах от основния корпус. (Фиг. 6)

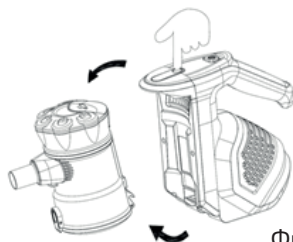

Фиг. 6

3. Натиснете бутона за освобождаване на прах над кошче за отпадъци, за да отворите долния капак и да изхвърлите праха, мръсотията и отпадъците. Почиствайте само чрез забърсване, не потапяйте във вода. (Фиг. 7)

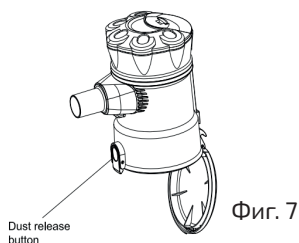

Почистване на филтъра:

1. Отделете контейнера за прах от основния корпус.
2. Завъртете капака на контейнера за прах по посока обратна на часовниковата стрелка, за да се отвори (Фиг.8)

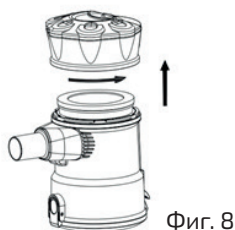

3. Извадете дунапенения входен филтър от горната част на контейнера за прах. (Фиг. 9)

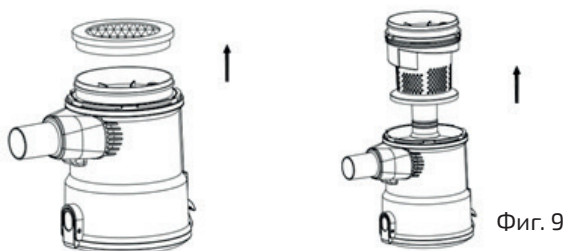

4. Изплакнете обилно под чиста чешмяна вода. Не използвайте сапун или други почистващи препарати.
5. Оставете филтъра да изсъхне естествено, преди да го поставите обратно в прахосмукачката. Не поставяйте върху радиатори и не използвайте допълнителни уреди като сешоар, за да изсушите филтъра. Това може да доведе до изкривяване на филтъра или да възникнат други непоправими щети.

ИЗХВЪРЛЯНЕ НА ПРОДУКТА



Този продукт е в съответствие с Директива 2012/19/ЕС на Европейския парламент относно отпадъци от електрическо и електронно оборудване (ОЕЕО), която излага нормативната рамка, приложима в Европейския съюз за изхвърляне и повторна употреба на отпадъци от електрическо и електронно оборудване. Не изхвърляйте този продукт с битовата смет, вместо това го отнесете до най-близкия център за събиране на електрически и електронни отпадъци.

. قم بإزالة فلتر مدخل الإسفنج من أعلى حاوية الغبار. (الشكل 9)

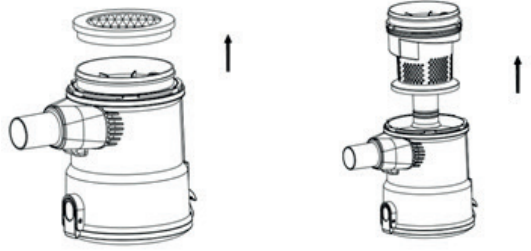

الشكل 9

4. اشطفه جيداً تحت ماء نظيف متجدد. لا تستخدم الصابون أو مواد التنظيف الأخرى.
5. اترك المرشح ليجف بشكل طبيعي قبل إعادته إلى المكينة الكهربائية. لا تضعه على مشعاع ولا تستخدم أجهزة إضافية، مثل مجفف الشعر، لتجفيف المرشح. قد تكون نتيجة ذلك تشوه المرشح أو حدوث أضرار أخرى لا يمكن إصلاحها.

التخلص من المنتج

يتوافق هذا الجهاز مع توجيه الاتحاد الأوروبي EU/19/2012 للأجهزة الكهربائية والإلكترونية، والمعروف باسم WEEE (توجيه النفايات الكهربائية والأجهزة الإلكترونية)، الذي يوفر الإطار القانوني المطبق في الاتحاد الأوروبي للتخلص منها وإعادة استخدام نفايات الأجهزة الإلكترونية والكهربائية. لا تتخلص من هذا المنتج في سلة المهملات، وبدلاً من ذلك اذهب إلى مركز جمع النفايات الإلكترونية والكهربائية الأقرب إلى منزلك.



صيانة المكنسة الكهربائية

تنظيف حاوية الغبار

1. اضغط على زر تحرير حاوية الغبار، وقم بفك الوحدة، بحيث يظل فقط الجسم الرئيسي متبقيًا.
2. افصل حاوية الغبار عن الهيكل الأساسي. (الشكل 6)

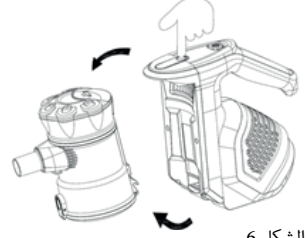

الشكل 6

3. فوق سلة المهملات، اضغط على زر تحرير الغبار لفتح الغطاء السفلي وإزالة أي غبار وأوساخ وبقايا. لتنظيف الجهاز قم بالمسح فقط، ولا تغمره في الماء. (الشكل 7)

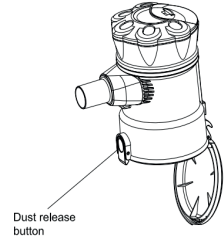

الشكل 7

تنظيف المرشح

1. اخلع حاوية الغبار من الهيكل الأساسي.
2. قم بلف غطاء حاوية الغبار في اتجاه عقارب الساعة للفتح (الشكل 8)

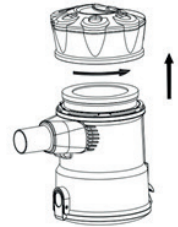

الشكل 8

- فوهة الأرضية لها وضعي ضبط. عند تنظيف الأسطح الصلبة (أرضيات الباركيه، بلاط الأرضيات، إلخ)، يجب تطويل فرش الفوهة. عند تنظيف السجاد والحصائر، يجب سحب الفرش إلى داخل الفوهة. اضغط على زر تغيير الفرشاة للتنقل بين الإعدادين. (الشكل 5)

الشكل 5

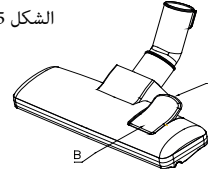

الأرضيات الخشبية

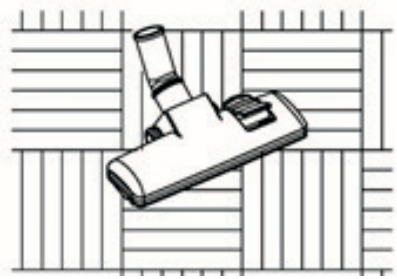

تنظيف السجاد تنظيف



فوهة الشقوق

للمشعات، الزوايا، الحواف، إلخ.



فوهة الغبار

للأثاث والستائر والستائر وما إلى ذلك.

تشغيل المكنسة الكهربائية

1. ادفع قابس الطاقة في داخل المقبس.
2. استخدم زر التشغيل/الإيقاف لتشغيل الجهاز.
3. لإطفاء المكنسة الكهربائية، اضغط على زر التشغيل/الإيقاف مرة أخرى.

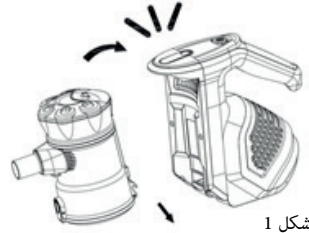

الشكل 1

- ادفع أنبوب التمديد التلسكوبي في فتحة الشفط (الشكل 2)

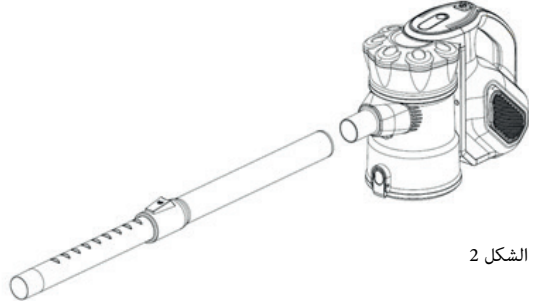

الشكل 2

- اضبط طول الأنبوب التلسكوبي عن طريق دفع آلية القفل لأسفل وسحب الجزء السفلي من الأنبوب إلى الطول المناسب. (الشكل 3)

الشكل 3

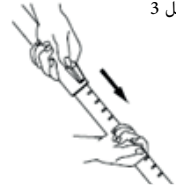

استخدام الملحقات

فوهة أرضية

- أدخل فوهة الأرضية في الأنبوب التلسكوبي. (الشكل 4)

الشكل 4

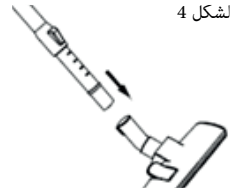

لمنع حدوث أي خطر، لا تفتح الجهاز. يمكن فقط للموظفين الفنيين المؤهلين من خدمة الدعم الفني الرسمية للعلامة التجارية القيام بالإصلاحات أو الإجراءات على الجهاز.

أي استخدام غير صحيح أو تعامل غير صحيح مع المنتج يجعل الضمان باطلاً أو ملغى. لا يُنفذ عمليات إصلاح هذا المنتج سوى مركز خدمة الدعم الفني المعتمد.

صُمم هذا الجهاز للاستخدام المنزلي، ولا يجوز تحت أي ظرف استخدامه للأغراض التجارية أو الصناعية. في حالة سوء الاستخدام أو العبث بالجهاز، سيكون خارج الضمان.

لا تستخدم الجهاز لتفريغ السوائل (الماء وغيره)، والأشياء الحادة (الإبر والدبابيس والمسامير والزجاج، وما إلى ذلك)، والأشياء المتوهجة (أعواد الثقاب والسجائر)

لا تستخدم أبداً فرشاة تربو من أجل: تلميع الأرضيات، شفط (السوائل، الغبار المبلل أو الرطب، الرماد الساخن، الأشياء محترقة، مثل السجائر وأعواد الثقاب، الأشياء الحادة والصلبة، مثل: شفرات الحلاقة والدبابيس ومسامير تثبيت الورق وقطع الزجاج، إلخ)، والدقيق والأسمنت والجص وحبر الطابعة أو آلة التصوير، وما شابه ذلك.

لا تتحمل B&B TRENDS SL مسؤولية أي أضرار قد تحدث للأشخاص أو الحيوانات أو الأشياء نتيجة لعدم مراعاة هذه التحذيرات.

أعمال قياس احترازية

هام: في حالة انسداد فتحة الشفط في الوحدة أو الخرطوم، أوقف تشغيل المكنسة الكهربائية وتخلص من المادة الحاضرة قبل بدء تشغيل الوحدة مرة أخرى.

1. لا تقم بتشغيل المكنسة الكهربائية بالقرب من السخانات أو المشعات أو أعقاب السجائر.



2. قبل إدخال قابس الطاقة في مقبس الحائط، تأكد من جفاف يديك.

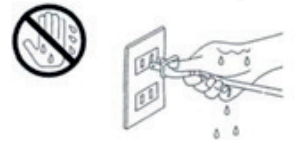

3. قبل أن تبدأ في التنظيف بالمكنسة الكهربائية، تأكد من إزالة الأشياء الكبيرة أو الحادة التي قد تلتف مرشح كوب الغبار.
4. عند سحب قابس الطاقة من مقبس الحائط، اسحب القابس وليس سلك الطاقة.
5. لا تلتقط أي شيء يحترق أو يدخن مثل السجائر أو الكبريت أو الرماد الساخن.
6. لا تستخدمه بدون تركيب فلتر كوب الغبار في مكانه.

عليمات التشغيل

ملحوظة: احرص دائماً على إزالة قابس الطاقة من مقبس الحائط قبل تجميع الملحقات أو إزالتها.

تجميع الهيكل الأساسي

- ركب حاوية الغبار عن طريق إدخال المشبك في الهيكل الرئيسي، ثم قم باللف لتدخل في مكانها. سوف تصدر صوت «كليك» دليلاً على ثبوتها. (الشكل 1)

نود أن نشكركم على اختياركم منتج UFESA آملين أن يسعدكم المنتج بأدائه ويحود رضاكم.

تحذير

يرجى قراءة تعليمات الاستخدام بعناية قبل استخدام المنتج. قم بتخزين هذه التعليمات في مكان آمن للرجوع إليها مستقبلاً.

الوصف

1. قميصاً قاشرف
2. آلة لاطسا بوبناً
3. رابغلا ةيواحريرحتة رز
4. ليغشتلا فاقميا/ليغشتلا رز
5. ةقاطلا لباك
6. رابغلا ريرحتة رز
7. رابغلا ةهوف
8. قوقشلا ةهوف
9. يردلجسوة
10. تبتشمي غرد

تعليمات السلامة

يمكن استخدام هذا الجهاز بواسطة الأطفال البالغين 8 سنوات فما فوق، والأشخاص ذوي القدرات البدنية أو الحسية أو العقلية المنخفضة، أو نقص الخبرة والمعرفة إذا تم منحهم الإشراف أو الإرشادات المتعلقة باستخدام الجهاز بطريقة آمنة، وفهم المخاطر التي ينطوي عليها. لا يُسمح للأطفال باللعب بالجهاز. يُحظر على الأطفال تنظيف الجهاز وصيانته دون إشراف.

في حالة تلف كابل الكهرباء، يجب استبداله من الجهة المصنعة أو وكيل الخدمة التابع لها أو من يماثلهم من الأشخاص المؤهلين لتجنب الخطر. يجب إزالة القابس من المقبس قبل تنظيف الجهاز أو صيانته.

تحذيرات مهمة

قبل توصيل الجهاز بالكهرباء، تحقق من أن مستوى المصدر الرئيسي للكهرباء هو المستوى ذاته المشار إليه على ملصق المنتج.

يجب تجنب تشابك كابل المصدر الرئيسي أو التفافه حول الجهاز أثناء الاستخدام. تجنب سحب سلك التوصيل لفصله.

لا تستخدم الجهاز أو توصله أو تفصله عن التيار الكهربائي باستخدام يديك أو قدميك وهي مبتلة. تابع وفقاً لقسم الحفظ والتنظيف في هذا الدليل من أجل التنظيف.

افصل الجهاز فوراً عن مصدر التيار الكهربائي في حالة حدوث أي عطل واتصل بخدمة الدعم الفني المعتمدة.

INFORME DE GARANTÍA

B&B TRENDS, S.L. garantiza la conformidad de este producto, para el uso al que está destinado, durante el periodo marcado por la legislación vigente en el país de venta del mismo. En caso de rotura durante el periodo de garantía, el usuario tendrá derecho a la reparación o sustitución del producto sin coste alguno si el anterior no está disponible, a menos que sea imposible o desproporcionado realizar una de estas opciones. En este caso, puede optar por una reducción en el precio o la anulación de la venta, caso que deberá negociar directamente con el vendedor. Esto también cubre la sustitución de piezas de recambio, siempre que el producto se haya utilizado de acuerdo con las recomendaciones de este manual en ambos casos y no haya sido falsificado por terceros no autorizados por B&B TRENDS, S.L. La garantía no cubre ninguna parte sujeta a desgaste y fricción. Esta garantía no afecta a sus derechos como consumidor de acuerdo con las disposiciones de la Directiva 1999/44/CE para estados miembros de la Unión Europea.

USO DE LA GARANTÍA

Los clientes deben contactar con el servicio técnico autorizado de B&B TRENDS, S.L. para la reparación del producto. Toda falsificación del producto por parte de cualquier persona no autorizada por B&B TRENDS, S.L. o el mal uso del mismo anulará los derechos de garantía. Debe guardar la factura de compra, recibo o comprobante de entrega para poder ejercer los derechos de garantía.

Para servicio técnico y atención al cliente fuera de territorio español, envíe su solicitud al punto de venta donde adquirió el aparato.

RELATÓRIO DE GARANTIA

A B&B TRENDS, SL. garante a conformidade deste produto para o uso para o qual foi concebido durante o período estabelecido pela legislação em vigor no país de venda. Em caso de avaria durante o período de vigência desta garantia, os utilizadores têm o direito à reparação ou à substituição gratuita do produto caso a reparação seja impossível, a não ser que uma dessas opções seja impossível de cumprir ou for desproporcionada. Neste caso, poderá optar por uma redução no preço ou um cancelamento da venda, qualquer uma das opções devendo ser tratada diretamente com o vendedor. A garantia também cobre a substituição de peças de reposição sempre que o produto tenha sido usado em conformidade com as recomendações especificadas neste manual nos dois casos e sempre que não tenha sido manipulado por pessoal não autorizado pela B & B TRENDS, SL. Esta garantia não é aplicável a quaisquer peças sujeitas a desgaste. Esta garantia não limita os seus direitos enquanto consumidor em conformidade com as disposições constantes da Diretiva 1999/44/CE para os Estados-Membro da União Europeia.

UTILIZAÇÃO DA GARANTIA

Os clientes devem contactar um Serviço Técnico autorizado da B&B TRENDS, SL. para reparar o produto. Qualquer manipulação do mesmo por parte de qualquer pessoa não autorizada pela B&B TRENDS, SL., ou uma utilização indevida ou negligente do mesmo, tornarão esta garantia nula e sem efeito.

Deve guardar a factura de compra, recibo ou prova de entrega para exercer os direitos de garantia.

Para receber assistência técnica ou beneficiar do serviço pós-venda fora do território espanhol, solicite informações junto ao ponto de venda em que adquiriu o aparelho.

WARRANTY REPORT

B&B TRENDS, SL. guarantees compliance of this product, for the use for which it is, during the period established by the legislation in force in the country of sale. In the case of breakdown during the term of this warranty, users are entitled to repair or else the replacement of the product at no charge if the former is unavailable, unless one of these options proves impossible to fulfil or is disproportionate. In this case, you can then opt for a reduction in price or cancellation of the sale, which must be dealt with directly with the sales vendor. This also covers replacement of spare parts provided that the product has been used according to the recommendations specified in this manual for both cases, and has not been tampered with by any third party that is not authorised by B & B TRENDS, SL. The warranty will not cover any parts subject to wear and tear. This warranty does not affect your rights as a consumer in accordance with the provisions in Directive 1999/44/EC for member states of the European Union.

USE OF WARRANTY

Customers must contact a B&B TRENDS, SL., authorised Technical Service for repair of the product. Since any tampering of the same by anyone not authorised by B&B TRENDS, SL., or the careless or improper use of the same shall render this warranty null and void.

You must keep the purchase invoice, receipt or delivery docket in order to exercise your warranty rights.

For technical service and after-sales care outside the Spanish territory, please submit your query to the point of sale where you purchased the item.

BON DE GARANTIE

B&B TRENDS, S.L. garantit la conformité de ce produit, pour l'usage auquel il est destiné, pendant la période établie par la législation en vigueur dans le pays de vente. En cas de panne pendant la durée de la garantie, les utilisateurs ont le droit de faire réparer ou remplacer le produit sans frais si la réparation n'est pas réalisable, à moins que l'un de ces choix soit impossible à réaliser ou soit disproportionné. Dans ce cas, vous pouvez alors opter pour une réduction du prix ou l'annulation de la vente, qui doit être traitée directement avec le vendeur. Cela couvre le remplacement des pièces de rechange à condition que le produit ait été utilisé selon les recommandations indiquées dans ce manuel pour les deux cas, et qu'il n'ait pas été manipulé par toute tierce partie n'étant pas autorisée par B & B TRENDS, SL. La garantie ne couvrira pas toute pièce d'usure. Cette garantie n'affecte pas vos droits de consommateur conformément aux dispositions de la Directive 1999/44/EC pour les états membres de l'Union européenne.

UTILISATION DE LA GARANTIE

Les clients doivent contacter un service technique agréé par B&B TRENDS, SL., pour faire réparer le produit. Toute manipulation du produit par quiconque n'étant pas agréé par B&B TRENDS, SL., ou l'utilisation négligente ou incorrecte de celui-ci rend cette garantie nulle et sans effet.

Vous devez conserver la facture d'achat, le reçu ou la preuve de livraison afin d'exercer vos droits de garantie.

Pour un service technique et un service après-vente en dehors du territoire espagnol, veuillez soumettre votre demande au point de vente où l'article a été acheté.

RAPPORTO DI GARANZIA

B&B TRENDS, S.L. garantisce la conformità di questo prodotto, per l'uso a cui è destinato, per il periodo stabilito dalla legislazione in vigore nel paese di vendita. In caso di guasto durante il periodo di validità della presente garanzia, gli utilizzatori hanno diritto alla riparazione o alla sostituzione gratuita del prodotto se la prima non è disponibile, a meno che una di queste opzioni si riveli impossibile da portare a termine o sproporzionata. In questo caso, è possibile optare per una riduzione di prezzo o per l'annullamento della vendita, che deve essere effettuato direttamente con il rivenditore. Ciò si applica anche alla sostituzione di parti di ricambio a condizione che il prodotto sia stato utilizzato secondo le raccomandazioni specificate in questo manuale in entrambi i casi, e non sia stato manomesso da terze parti non autorizzate da B&B TRENDS, SL. La garanzia non copre parti soggette a usura. La presente garanzia non pregiudica i diritti del consumatore in conformità con le disposizioni della Direttiva 1999/44/CE per gli Stati membri dell'Unione Europea.

UTILIZZO DELLA GARANZIA

I clienti possono contattare il servizio di assistenza tecnica autorizzato di B&B TRENDS, SL. per riparazioni del prodotto. Poiché eventuali manomissioni dello stesso da soggetti non autorizzati da B&B TRENDS, SL., o l'utilizzo incauto o improprio dello stesso rendono nulla la presente garanzia.

Deve conservare la fattura d'acquisto, la ricevuta o la prova di consegna per esercitare i suoi diritti di garanzia.

Per servizio clienti e di assistenza tecnica al di fuori del territorio spagnolo, si prega di inviare la richiesta al punto vendita presso cui è stato acquistato l'articolo.

GARANTIEBERICHT

B&B TRENDS, S.L. garantiert die Konformität dieses Produkts für den Gebrauch, für den es bestimmt ist, für den Zeitraum, der durch die im Verkaufsland geltende Gesetzgebung festgelegt ist. Im Falle eines Ausfalls während dieser Garantiezeit hat der Benutzer Anrecht auf eine kostenlose Reparatur oder andernfalls auf den kostenlosen Ersatz des Geräts, wenn es nicht repariert werden kann, es sei denn, eine dieser Optionen erweist sich als unmöglich oder unverhältnismäßig. In diesem Fall können Sie sich dann für eine Preisminderung oder die Stornierung des Verkaufs entscheiden. Dies müssen Sie direkt mit dem Verkäufer regeln. Gedeckt ist auch der Ersatz von Ersatzteilen, vorausgesetzt, das Gerät wurde gemäß den in dieser Anleitung für beide Fälle angegebenen Empfehlungen verwendet und nicht von Dritten manipuliert, die nicht von B & B TRENDS, SL autorisiert sind. Die Garantie gilt nicht für Verschleißteile. Diese Garantie beeinträchtigt nicht Ihre Rechte als Verbraucher gemäß den Bestimmungen der Richtlinie 1999/44/EG für die Mitgliedsstaaten der Europäischen Union.

INANSPRUCHNAHME DER GARANTIE

Der Kunde muss sich für die Reparatur des Geräts an einen autorisierten technischen Service von B&B TRENDS, SL. wenden. Jegliche Manipulation durch nicht von B&B TRENDS, SL. autorisierte Personen oder unvorsichtige oder unsachgemäße Verwendung des Geräts führt zum Erlöschen dieser Garantie.

Sie müssen die Kaufrechnung, die Quittung oder den Liefernachweis aufbewahren, um Ihre Gewährleistungsrechte geltend machen zu können.

Für technischen Service und Kundendienst außerhalb des spanischen Hoheitsgebiets richten Sie Ihre Anfrage bitte an die Verkaufsstelle, bei der Sie das Gerät gekauft haben.

СЪОБЩЕНИЕ ЗА ГАРАНЦИОННОТО ОБСЛУЖВАНЕ

B&B TRENDS, S.L. гарантира съответствието на този продукт за употребата, за която е предназначен, за срока, определен от действащото законодателство в страната на продажба. В случай на повреда по време на гаранционния му срок, потребителите имат право да ремонтират или безплатно да заменят продукта, ако не е невъзможно да се ремонтира, освен ако се окаже, че един от тези варианти не е възможно да бъде приложена на практика или че е непропорционален. В този случай можете да предпочетете отбив от цената или отмяна на продажбата, за което можете да се договорите направо с продавача. Това покрива и замяната на резервни части, но при условие че продуктът е използван съгласно препоръките, посочени в това ръководство за двата случая, и няма намеса от страна на трето лице, което да не е упълномощено от B & B TRENDS, SL. Гаранцията не покрива части, които се амортизират. Тази гаранция не засяга Вашите права като потребител в съответствие с разпоредбата в Директива 1999/44/ЕО за държавите членки на Европейския съюз.

ИЗПОЛЗВАНЕ НА ГАРАНЦИЯТА

За ремонт на продукта клиентите трябва да се свържат с упълномощен от B&B TRENDS, SL. Технически сервиз. Ако по отношение на горното е налице намеса от неупълномощено от B&B лице, или поради небрежност или неправилна употреба на продукта, тази гаранция става нищожна.

Трябва да запазите фактурата за покупка, касовата бележка или доказателството за доставка, за да можете да упражните гаранционните си права.

За техническо и следпродажбено обслужване и извън Испания е необходимо да подадете своето оплакване в търговския обект, от който сте закупили изделието.

Тقرير الضمان

التي يحددها التشريع الساري في بلد بيعه. للمستخدمين إصلاح أو B & B TRENDS, S.L. تضمن مطابقة هذا المنتج ، للاستخدام المخصص له ، خلال الفترة استبدال المنتج بدون أي تكلفة في حالة عدم توفره، ما لم يكن أحد هذه الخيارات مستحيلاً أو غير متناسب. في هذه الحالة، يمكنك اختيار خفض في السعر أو إلغاء عملية البيع، ويجب التعامل مباشرة مع البائع من أجل ذلك. ويشمل هذا أيضاً استبدال قطع الغيار شريطة أن يكون المنتج قد تم استخدامه وفقاً للتوصيات المحددة في هذا الدليل لكننا الحالتين، ولم يتم العبث به من قبل أي طرف ثالث غير مرخص لن يغطي الضمان أي أجزاء تخضع للتآكل والتمزق. لا يؤثر هذا الأحكام الواردة في التوجيه 1999 /44/ EC. له من قبل شركة للدول الأعضاء في الاتحاد الأوروبي B&B TRENDS, S.L. الضمان على حقوقك كمستهلك وفقاً

استعمال الضمان

يجب على العملاء الاتصال بالخدمة الفنية المعتمدة من شركة أو الإهمال أو B&B TRENDS, S.L. صلاح المنتج. بما أن أي عبث بالجهاز من قبل أي شخص غير مرخص له من قبل الضمان بالكامل B&B TRENDS, S.L. الاستخدام غير الصحيح للجهاز يجب أن يجعل هذا الضمان لاغياً وباطلاً. يجب إتمام يجب عليك الاحتفاظ بفاتورة الشراء أو الإيصال أو إثبات التسليم من أجل ممارسة حقوق الضمان. الخدمات الفنية والخدمة ما بعد البيع خارج الأراضي الإسبانية، يُرجى تقديم الطلب إلى نقطة البيع التي اشتريت منها المنتج



SERVICIOS DE ATENCIÓN TÉCNICA (SAT)

TECHNICAL ASSISTANCE SERVICE (TAS), SERVIÇO DE ATENÇÃO TÉCNICA (SAT)
SERVICE TECHNIQUE (ST), SERVIZIO DI ASSISTENZA TECNICA (SDAT)

(+34) 93 560 67 05
sat@bbtrends.es

B&B TRENDS, S.L.
C. Cataluña, 24
P.I. Ca N'Oller 08130
Santa Perpètua de Mogoda (Barcelona) España
C.I.F. B-86880473
www.bbtrends.es

Encuentra tu servicio técnico más cercano en <https://sat.ufesa.com/>
Check out your nearest service station at <https://sat.ufesa.com/>

ufesa

B&B TRENDS, S.L. · C.I.F. B-86880473
C. Catalunya, 24 P.I. Ca N'Oller 08130
Santa Perpètua de Mogoda (Barcelona) · España
www.bbtrends.es

Ver. 05/2022