

ufesa

AE Kalahari

Aspirador escoba

ES manual de instrucciones

PT manual de instruções

EN instructions manual

FR mode d'emploi

IT manuale di istruzioni

DE bedienungsanleitung

BG Ръководство за инструкции

AR تعليمات الاستخدام



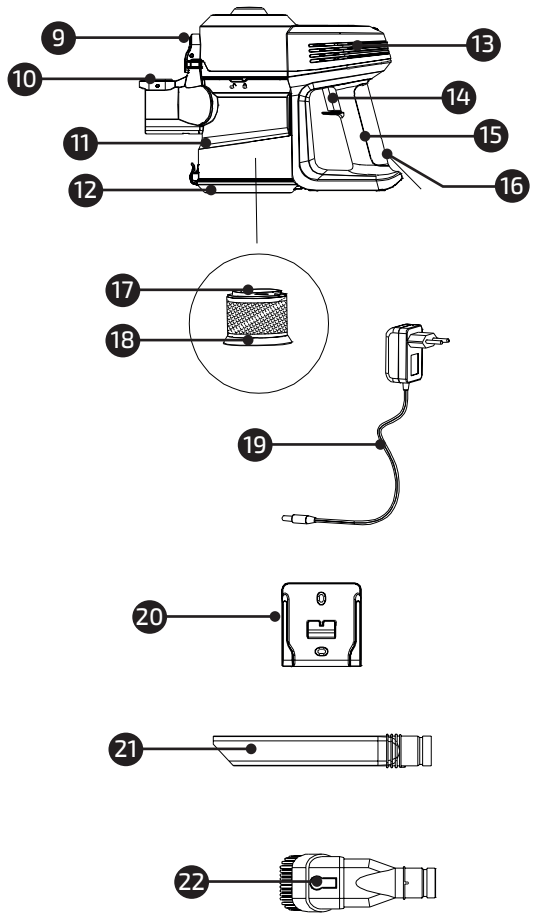
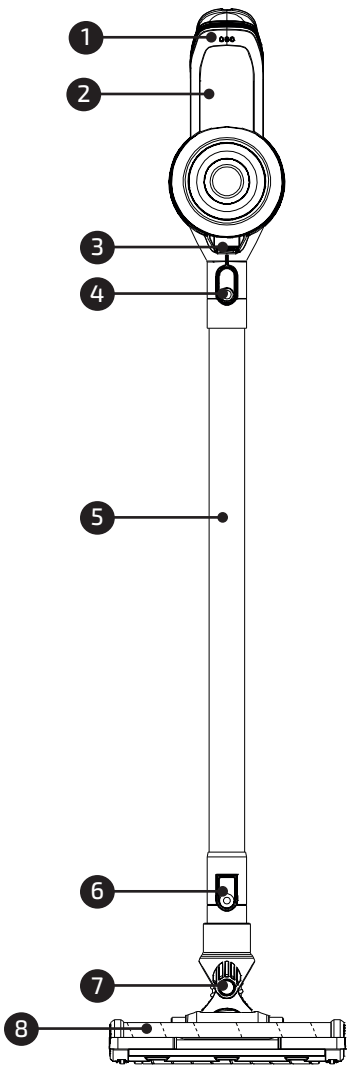

GRACIAS POR HABER ELEGIDO UN PRODUCTO UFESA. ESPERAMOS QUE SE AJUSTE A SUS NECESIDADES Y SEA DE SU AGRADO.

ADVERTENCIA

POR FAVOR, LEA LAS INSTRUCCIONES DE USO DETENIDAMENTE ANTES DE UTILIZAR EL PRODUCTO. GUÁRDELAS EN UN LUGAR SEGURO PARA FUTURAS CONSULTAS.

DESCRIPCIÓN

1. Luz indicadora de batería
2. Unidad principal
3. Asiento de succión
4. Botón de liberación del tubo de extensión
5. Tubo de extensión
6. Botón de liberación del cabezal para suelo
7. Cabezal para suelo motorizado
8. Rodillo de cepillado
9. Botón de liberación del contenedor de polvo
10. Marca de bloqueo y desbloqueo del contenedor de polvo
11. Contenedor de polvo
12. Botón de vaciado del depósito de polvo
13. Salida de aire
14. Interruptor de encendido
15. Asa
16. Agujero de carga
17. Red inoxidable
18. Filtro HEPA
19. Cargador
20. Montaje en la pared
21. Boquilla larga para hendiduras
22. Mini cepillo para muebles y rincones 2 en 1

INSTRUCCIONES DE SEGURIDAD

Los niños a partir de 8 años y las personas con capacidades físicas, sensoriales o mentales reducidas o con falta de experiencia y conocimientos, pueden utilizar este aparato si se encuentran bajo supervisión o se les ha proporcionado instrucciones acerca del uso del aparato de forma segura, así como haber comprendido los peligros que conlle-

va su uso. Los niños no deben jugar con el aparato. Los niños no podrán realizar la limpieza y el mantenimiento del aparato sin supervisión. No se puede sustituir el cable adaptador. Si el cable está dañado, deberá desechar el adaptador. Este aparato solo puede utilizarse con el modelo de adaptador suministrado con el aparato y alimentado con el voltaje de seguridad indicado en la placa de características del aparato. El enchufe debe retirarse de la toma de corriente antes de limpiar o realizar el mantenimiento del aparato.

Este aparato solo se puede utilizar con el modelo de adaptador suministrado con el aparato y alimentado a un voltaje muy seguro indicado en la placa de especificaciones del mismo. Siga las instrucciones de CARGA DEL APARATO para cargarlo. Siga las instrucciones de EXTRACCIÓN DE LA BATERÍA para retirar las pilas del aparato.

Este aparato está destinado a utilizarse a una altitud máxima de 2000 metros sobre el nivel del mar.

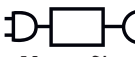
 Este símbolo significa que el aparato está diseñado para ser alimentado por una unidad de alimentación desmontable.

Este aparato contiene baterías que solo son reemplazables por operarios expertos.

Debido a la carcasa de plástico del aspirador, mantenga el aparato alejado de toda fuente de calor (radiadores, estufas, etc.). ¡No bloquee las

aberturas de entrada y salida del aspirador! Apague el aspirador antes de cambiar los accesorios.

EXTRACCIÓN DE LA BATERÍA

El aparato se debe desconectar de la red eléctrica antes de retirar la batería. Asegúrese de que la batería de la escoba a batería esté totalmente descargada. Pulse el botón de extracción de la batería y retírela del producto.

ADVERTENCIAS IMPORTANTES

Antes de enchufar el aparato, compruebe que el voltaje de la red eléctrica es el mismo que el que aparece indicado en la etiqueta del producto. El cable de alimentación no se debe enrollar ni envolver alrededor del aparato durante su uso. No tire del cable de alimentación para desenchufarlo. No utilice, conecte o desconecte el aparato a la red eléctrica con las manos o los pies mojados. Actúe de acuerdo con la sección de conservación y limpieza del presente manual para la limpieza. Desenchufe inmediatamente el aparato de la red eléctrica en caso de que se produzca cualquier avería o daño y póngase en contacto con un servicio de asistencia técnica autorizado. Para evitar cualquier peligro, no abra el aparato. Solo el personal técnico cualificado del servicio de asistencia técnica oficial de la marca puede realizar reparaciones o intervenciones en el aparato. Cualquier uso incorrecto o manipulación inadecuada del producto anulará la garantía. Solamente un centro de servicios de asistencia técnica autorizado puede llevar a cabo las reparaciones de este producto. Este aparato está diseñado exclusivamente para uso doméstico, en ningún caso debe tener un uso comercial ni industrial. En caso de mal uso o manipulación del producto, este quedará exento de la garantía. No utilice el aparato para aspirar líquidos (agua, etc.), objetos punzantes (alfileres, clavos, vidrio, etc.) ni objetos incandescentes (cerillas, cigarrillos). Nunca utilice el turbocepillo para: Pulir los suelos, aspirar (líquidos, polvo húmedo o mojado, ceniza caliente, objetos ardientes, como cigarrillos, cerillas, objetos afilados y duros, como: cuchillas de afeitar, alfileres, chinchetas, trozos de vidrio, etc), harina, cemento, yeso, tóner de impresora o fotocopiadora, etc.

B&B Trends S.L. no se hace responsable de ningún daño que se pueda ocasionar a personas, animales u objetos, como resultado del incumplimiento de estas advertencias.

ACCESORIOS

Tubo de extensión: Se utiliza para ampliar el alcance cuando se usa como unidad vertical o para aquellos lugares de difícil acceso.

Cabezal para suelo motorizado: Utilícelo para suelos duros y alfombras. Recoge fácilmente el polvo y los pequeños residuos.

Cepillo para el polvo 2 en 1: Utilícelo para aspirar muebles de tela como sofás, sillones y cortinas.

Boquilla larga para hendiduras: Cuenta con una boquilla estrecha que permite aspirar rápidamente espacios reducidos, como esquinas y zonas de difícil acceso.

INSTRUCCIONES DE MONTAJE

NOTA: Antes de montar el aparato, fije en la pared el soporte de pared incluido. Asegúrese de que está colocado a una altura suficiente para que el aspirador quede bien montado en la pared.

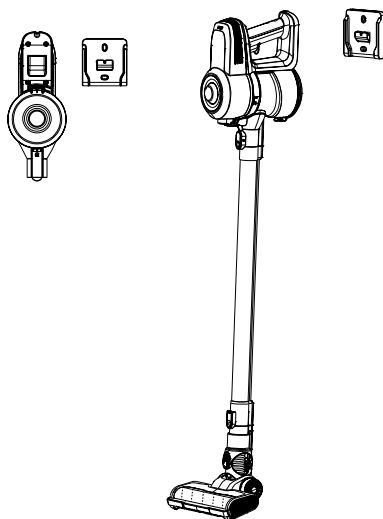

Montaje del cuerpo principal

1. Instalar el contenedor de polvo: Primero, alinee la marca de desbloqueo del contenedor de polvo con la ranura triangular.
2. Presione el botón de liberación del contenedor de polvo y sin soltarlo, gire el tanque en el sentido de las agujas del reloj hasta que la hendidura triangular coincida con la marca de bloqueo del contenedor de polvo.

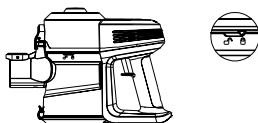

3. Repita la acción en la dirección opuesta para quitar el contenedor de polvo y compruebe el filtro.

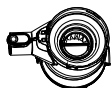

Montaje del tubo de extensión, el cepillo para suelo motorizado y los accesorios

1. Introduzca el conector del cabezal para suelo motorizado en la base del tubo de extensión encajándolo. Fije el cabezal y el tubo para suelo al cuerpo principal encajándolo en su lugar a través del conector del conducto de aire.

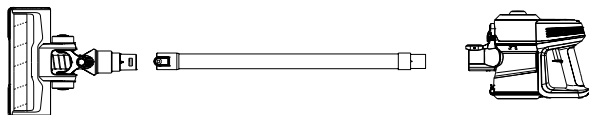

2. Conecte la boquilla para hendiduras o el cepillo para polvo 2 en 1 a la base del tubo de extensión a través del conector. Encajará en su sitio.

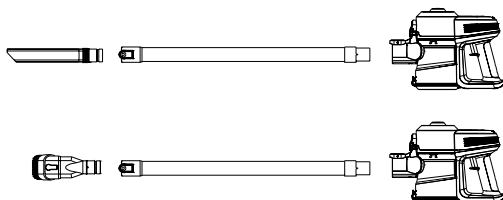

3. Si se utiliza el cabezal para suelo motorizado sin el tubo de extensión, basta con unirlo al cuerpo principal a través del conector del conducto de aire. Escuchará un «clic» cuando se haya colocado correctamente.

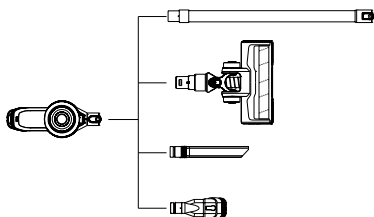

ANTES DEL PRIMER USO

1. Coloque la unidad en el soporte de pared.
2. Asegúrese de que el conducto de ventilación y el tubo de aspiración estén libres de obstrucciones y de polvo. Si se obstruyen repentinamente, apague el aparato inmediatamente y elimine la obstrucción antes de intentar utilizar de nuevo el aspirador.
3. Retire cualquier objeto afilado o de gran tamaño de la trayectoria del aspirador antes de usarla, ya que puede dañarla irremediablemente.

Cargar la aspiradora:

Cuando las baterías se agoten, recárguelas. Utilice el adaptador designado para cargar la aspiradora. Conecte el adaptador para empezar a cargar, las tres luces indicadoras parpadearán durante la carga, y cuando esté totalmente cargada, las tres luces se quedarán encendidas. Las luces se irán apagando a medida que se vaya usando el electrodoméstico.

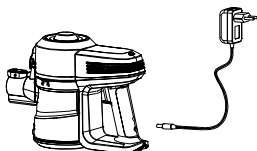

Definición de las luces indicadoras

	TIPO DE LUZ	DEFINICIÓN
Durante la carga	La luz indicadora está parpadeando	El aparato se está cargando
	Solo hay una luz que brilla rápido	La batería tiene poco voltaje y se debe cambiar el paquete de la batería
	Hay dos luces que parpadean rápidamente	El circuito de carga está dañado y se debe cambiar el paquete de la batería
	Hay dos luces que parpadean lentamente	Temperatura ambiente baja
Durante el uso	Las luces se apagan sucesivamente	El aparato se está descargando
	Solo hay una luz que parpadea lentamente	La batería está a punto de agotarse y el aparato debe cargarse
	Hay dos luces que parpadean rápidamente y la unidad cortada	La temperatura del paquete de la batería supera el límite, el programa ha cortado el circuito para proteger la unidad
	Hay tres luces que parpadean rápidamente y la unidad cortada	Sobrecarga o cortocircuito

MANUAL DE INSTRUCCIONES

PRECAUCIÓN: El aspirador debe estar completamente cargado antes de usarlo por primera vez.

1. Retire el aspirador del soporte de pared. Si se utiliza como unidad de mano, desmonte el tubo y coloque el accesorio deseado. 2. Utilice el interruptor de encendido para encender el aparato. La potencia por defecto es baja potencia.
3. Pulse el interruptor dos veces para aumentar a potencia máxima; ideal cuando limpie alfombras de pelo largo.
4. Pulse el interruptor tres veces y se apagará

MANTENIMIENTO Y LIMPIEZA

El mantenimiento debe realizarse después de apagar la unidad.

Limpie el depósito de polvo con regularidad para evitar cualquier problema.

Se recomienda almacenar en seco y no poner cosas pesadas sobre la unidad.

Limpiar el contenedor de polvo y los filtros

1. Siga las instrucciones relacionadas con la instalación y desmontaje del contenedor de polvo que se describen en "montaje del cuerpo principal" del manual de instrucciones.
2. Pulse el botón de liberación de polvo para abrir la cubierta inferior y expulsar la basura. Limpie el contenedor de polvo con un paño, no lo sumerja en agua.

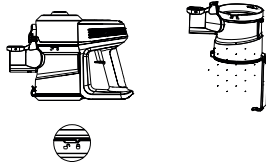

3. Gire el tanque en el sentido de las agujas del reloj y quite el filtro de alta eficiencia y el filtro de esponja.

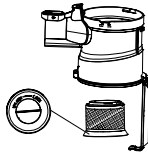

4. Aclare bien los filtros bajo el grifo de agua fría. No utilice jabón ni otros disolventes de limpieza. Seque completamente los filtros al aire antes de volver a montarlos. No utilice el secador de pelo para secar el filtro. Esto puede hacer que el filtro se deforme.



Limpieza del cepillo giratorio

Después de usarlo por un período largo, el cepillo puede estar atascado por pelos o algo similar, es necesario limpiarlo a tiempo para que el aparato funcione eficientemente.

1. Retire el cepillo eléctrico motorizado de la unidad principal antes de limpiar el cepillo giratorio.
2. Gire el bloqueo hasta la marca de desbloqueo. Abra la cubierta del rodillo, saque el rodillo del cepillo.

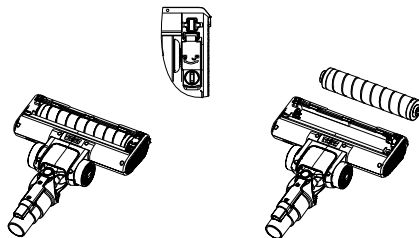

3. Limpie y elimine cuidadosamente los pelos y los restos del rodillo de cepillado. Límpielo solo con un paño, no utilice jabón ni disolventes de limpieza fuertes.

4. Después de limpiarlo, vuelva a montar el rodillo en el cepillo y gire el bloqueo hasta la marca de bloqueo.

5. Si el cepillo giratorio se humedece, deje que se seque al aire antes de sustituirlo.

RESOLUCIÓN DE PROBLEMAS

PROBLEMA	POSIBLES CAUSAS	SOLUCIÓN
El aparato no se enciende	Esto puede ocurrir si el aparato se ha utilizado o almacenado durante un largo periodo de tiempo	Conecte el aspirador al cargador y deje que se complete el ciclo de carga
El aspirador se ha detenido de repente	Esto ocurrirá si se ha activado el dispositivo de desconexión de seguridad. Este dispositivo está diseñado para evitar que su aparato se sobrecaliente	Asegúrese de que el aspirado esté apagado, desconecte todos los accesorios y deje que se enfríe durante al menos media hora antes de intentar volver a utilizarlo. Intente identificar el origen del sobrecalentamiento comprobando si hay obstrucciones en el cabezal para suelo motorizado del tubo de extensión y en los accesorios. Vacíe el contenedor de polvo y limpie o sustituya el filtro
La succión del aspirador se ha reducido	Esto probablemente se deba a obstrucciones de polvo.	Apague el aspirador. Desconecte el cabezal para suelo, el tubo de extensión y cualquier accesorio. Compruebe si hay obstrucciones en el filtro del depósito de polvo, el conducto de aire, el cabezal para suelo del tubo de extensión y los accesorios, y elimínelas
El cepillo eléctrico motorizado no gira	Esto suele ocurrir cuando hay demasiadas fibras enrolladas alrededor del rodillo del cepillo que restringen el movimiento	Consulte la sección de mantenimiento de este manual para obtener instrucciones sobre cómo limpiar adecuadamente el rodillo del cepillo
El indicador luminoso de carga no parpadea	Es posible que no llegue energía al aspirador desde el cargador	Asegúrese de que la toma de corriente está alimentada y que el cargador está encendido. Asegúrese de que el cable de carga esté bien conectado al aspirador. Asegúrese de que la toma de corriente está desconectada antes de comprobar el propio cable de carga. No intente utilizarlo si el cable está partido, deshilachado o dañado de alguna manera. En su lugar, busque un cargador de repuesto
El tiempo de aplicación del aspirador es menor que antes	Un ciclo de carga insuficiente provocará una reducción del tiempo de aplicación.	Asegúrese de que la batería ha completado un ciclo de carga completo. Es posible que se reduzca la descarga de energía en la batería. Esto es normal y se produce gradualmente en todas las baterías con el paso del tiempo

ELIMINACIÓN DEL PRODUCTO



Este producto cumple con la Directiva Europea 2012/19/EU relativa a los aparatos eléctricos y electrónicos, conocida como RAEE (residuos de aparatos eléctricos y electrónicos), que establece el marco legal aplicable en la Unión Europea para la eliminación y reutilización de los residuos de aparatos eléctricos y electrónicos. No tire el producto a la basura. Diríjase al centro de recogida de residuos eléctricos y electrónicos más cercano.



El producto puede contener pilas/batería. Quítelas antes de desechar el producto y deposítelas en los contenedores especiales destinados a este fin

PORTUGUÊS

OBRIGADO POR ESCOLHER A UFESA. ESPERAMOS QUE O DESEMPENHO DO PRODUTO VÁ AO ENCONTRO DAS SUAS EXPETATIVAS.

AVISO

LEIA COM ATENÇÃO AS INSTRUÇÕES DE UTILIZAÇÃO ANTES DE USAR O PRODUTO. GUARDE AS INSTRUÇÕES NUM LOCAL SEGURO, PARA CONSULTA POSTERIOR.

DESCRIÇÃO

1. Luz indicadora de bateria
2. Unidade principal
3. Suporte de aspiração
4. Botão de libertação de tubo de extensão
5. Tubo de extensão
6. Botão de libertação da cabeça de limpeza do chão
7. Cabeça de limpeza do chão motorizada
8. Escova rotativa
9. Botão de libertação do recipiente do pó
10. Marcação de bloqueio e desbloqueio do recipiente do pó
11. Recipiente do pó
12. Botão de libertação para esvaziar o recipiente do pó
13. Saída de ar
14. Botão de alimentação
15. Pega
16. Entrada de carregamento
17. Rede em aço inoxidável
18. Filtro HEPA
19. Carregador
20. Suporte de parede
21. Bocal longo para locais estreitos
22. Mini escova para mobiliário e cantos 2 em 1

INSTRUCCIONES DE SEGURIDAD

O aparelho pode ser usado por crianças com 8 anos ou mais e pessoas com capacidades físicas, sensoriais ou mentais reduzidas, ou falta de experiência ou conhecimento, sob supervisão ou se lhes tiverem sido dadas instruções relativas à utilização do aparelho de forma segura e entenderem os perigos envolvidos. As crianças não devem brincar com o apa-

relho. A limpeza e a manutenção não devem ser feitas por crianças sem supervisão. O cabo do adaptador não pode ser substituído. Se o cabo for danificado, o adaptador terá de ser eliminado. Este aparelho só pode ser utilizado com o modelo de adaptador fornecido com o dispositivo e alimentado com a tensão de segurança indicada na placa sinalética do dispositivo. A ficha deve ser retirada da tomada antes da limpeza ou manutenção do aparelho.

Este aparelho só pode ser utilizado com o modelo de adaptador fornecido com o dispositivo e alimentado à tensão de segurança indicada na placa de especificações do aparelho. Siga as instruções de CARREGAMENTO DO APARELHO para o carregar. Siga as instruções de RETIRAR A BATERIA para remover a bateria do aparelho. Este aparelho está preparado para ser utilizado a uma altitude máxima de 2000m acima do nível do mar.

 Este símbolo significa que o aparelho se destina a ser carregado a partir de uma unidade de alimentação amovível.

O aparelho contém baterias que apenas podem ser substituídas por pessoal qualificado. Devido ao compartimento de plástico do aspirador, mantenha o aparelho longe de fontes de calor (radiadores, fogões, etc.). Não bloqueie as aberturas de entrada e saída do aspirador! Desligue o aparelho antes de substituir o equipamento.

RETIRAR A BATERIA

O aparelho deve estar desligado da fonte de alimentação antes de retirar a bateria. Certifique-se de que a bateria do aspirador está completamente descarregada. Prima o botão de remoção da bateria e remova-a do produto.

AVISOS IMPORTANTES

Antes de ligar o produto, verifique se a voltagem da sua rede elétrica é igual à indicada na etiqueta do produto. O cabo de alimentação não deve estar enrolado ou emaranhado à volta do produto durante a utilização. Não puxe o cabo de ligação para o desligar. Não utilize o aparelho nem o ligue ou desligue da corrente elétrica com as mãos e/ou os pés molhados. Para limpar, proceda de acordo com a secção de conservação e limpeza deste manual. Em caso de avaria ou danos, desligue imediatamente o produto da corrente elétrica e contacte um serviço de assistência técnica autorizado. De maneira a evitar possíveis situações de risco, não abra o aparelho. As reparações ou intervenções a efetuar no aparelho apenas podem ser levadas a cabo por pessoal técnico qualificado do serviço de assistência técnica oficial da marca. A utilização incorreta ou o manuseamento incorreto do produto resultarão na anulação da garantia. As reparações do produto só podem ser levadas a cabo num centro de serviço de assistência técnica oficial. Este aparelho destina-se exclusivamente a uso doméstico e não deverá ser utilizado em aplicações comerciais ou industriais sob qualquer circunstância. A má utilização ou o manuseamento indevido do produto anulam a garantia. Não utilize o aparelho para aspirar líquidos (água, etc.), objetos afiados (alfinetes, pregos, vidro, etc.) ou objetos incandescentes (fósforos, cigarros). Nunca utilize a escova turbo para: polir pavimentos, aspirar líquidos, pó molhado ou húmido, cinza quente, objetos a arder (tais como cigarros, fósforos), objetos afiados ou duros (tais como lâminas, alfinetes, tachas, pedaços de vidro, etc.), farinha, cimento, gesso, toner de impressora ou fotocopiadora, etc.

A B&B Trends S.L. declina qualquer responsabilidade por danos que possam ser provocados a pessoas, animais ou objetos devido à inobservância destas advertências.

ACESSÓRIOS

Tudo de extensão: Utilize para maior alcance quando usado como unidade vertical ou para os locais de difícil acesso.

Cabeça de limpeza do chão motorizada: Utilize para pisos duros e tapetes. Captura facilmente pó e outros pequenos detritos.

Escova de aspiração 2 em 1: Utilize para aspirar mobiliário de tecido como sofás, poltronas e cortinados.

Bocal longo para locais estreitos: Inclui um bocal estreito que torna rápido o trabalho de aspirar espaços estreitos, tais como cantos e áreas de difícil acesso.

INSTRUÇÕES DE MONTAGEM

NOTA: Antes de montar o aparelho, fixe na parede a base incluída. Certifique-se de que é colocada suficientemente alta para que o aspirador seja fixado à parede com segurança.

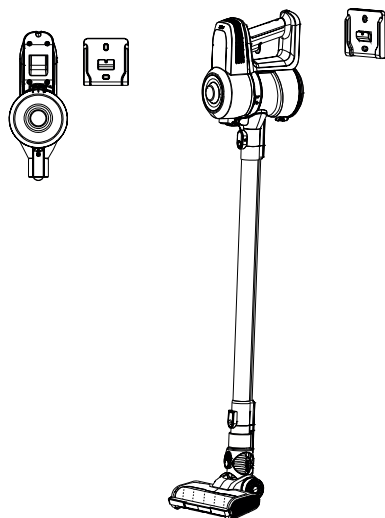

Montagem da unidade principal

1. Instale o recipiente de pó. Em primeiro lugar, alinhe a marcação de desbloqueio do recipiente do pó com a ranhura triangular,
2. Pressione o botão de libertação do recipiente do pó e, sem o soltar, gire o depósito no sentido dos ponteiros do relógio até a ranhura triangular coincidir com a marcação de bloqueio do recipiente do pó.

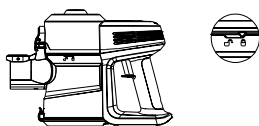

3. Repita a operação na direção contrária para remover o recipiente do pó e verificar o filtro.

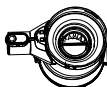

Montar o tubo de extensão, escova do chão motorizada e acessórios

1. Introduza o conector da escova de limpeza do chão motorizada na base do tubo de extensão até este encaixar no devido lugar. Fixe a cabeça de limpeza do chão e o tubo de extensão à unidade principal, encaixando-os no lugar através do conector da conduta de ar.

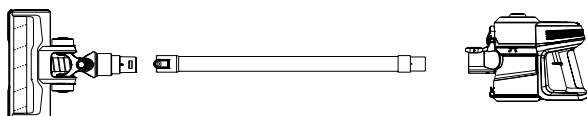

2. Fixe o bocal longo para locais estreitos ou a escova de aspiração 2 em 1 à base do tubo de extensão através do conector. Esta encaixa no devido lugar.

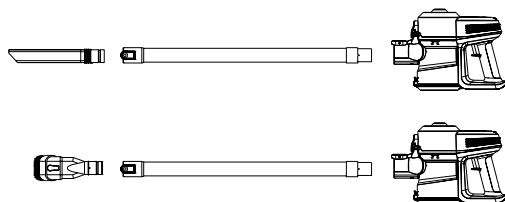

3. Se utilizar a cabeça de limpeza do chão motorizada ou acessórios sem o tubo de extensão, basta fixá-los à unidade principal através do conector da conduta de ar. Esta encaixa quando estiver segura, fazendo «click».

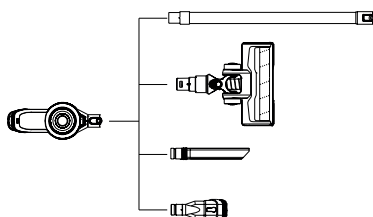

ANTES DA PRIMEIRA UTILIZAÇÃO

1. Coloque a unidade no suporte de parede.
2. Certifique-se de que a saída de ar e o tubo de sucção estão livres de bloqueios e de pó. Se repentinamente ficarem entupidos, desligue imediatamente o aparelho e elimine o bloqueio antes de tentar utilizar novamente o aspirador.
3. Remova quaisquer objetos afiados ou grandes do caminho antes de utilizar este aspirador, pois estes podem danificar irremediavelmente o aparelho.

Carregar o aspirador:

Quando a unidade da bateria se desligar, recarregue-a. Utilize o adaptador indicado para carregar o aspirador. Ligue o adaptador para iniciar o carregamento. Enquanto o carregamento estiver em curso, as três luzes indicadoras irão piscar; quando o aspirador estiver totalmente carregado, as três luzes ficam fixas. As luzes irão desligar-se sucessivamente à medida que o dispositivo é usado.

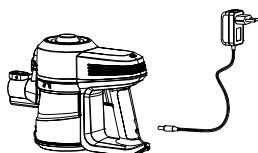

Definição da luz indicadora

	TIPO DE LUZ	DEFINIÇÃO
Durante o carregamento	A luz indicadora está intermitente	O aparelho está a carregar
	Apenas uma luz brilha rapidamente	A unidade da bateria está com baixa tensão e o conjunto da bateria tem de ser trocado
	Há duas luzes a piscar rapidamente	O circuito de carregamento está danificado e o conjunto da bateria tem de ser trocado
	Há duas luzes a piscar lentamente	Temperatura ambiente fraca
Durante a utilização	As luzes desligam-se sucessivamente	O aparelho está a descarregar
	Há apenas uma luz a piscar lentamente	A bateria está quase esgotada e é necessário carregar o aparelho
	Há duas luzes a piscar rapidamente e a unidade desliga-se	A temperatura do conjunto de bateria está acima do limite e o programa cortou o circuito para proteger a unidade
	Há três luzes a piscar rapidamente e a unidade desliga-se	Sobrecarga ou curto-circuito

INSTRUÇÕES DE UTILIZAÇÃO

CUIDADO: O aspirador deve estar totalmente carregado antes de ser utilizado pela primeira vez.

1. Retire o aspirador do suporte de parede. Se utilizar como unidade de mão, desmonte o tubo e fixe o acessório pretendido. 2. Utilize o interruptor de alimentação para ligar o aparelho. A potência predefinida é uma potência baixa.
3. Empurre o interruptor duas vezes para aumentar para a potência máxima, ideal quando está a limpar tapetes com pelos altos.
4. Empurre o interruptor três vezes e a alimentação desliga-se.

MANUTENÇÃO E LIMPEZA

Toda a manutenção deve ser realizada após a unidade estar desligada.

Limpe o depósito do pó regularmente para evitar problemas.

Recomenda-se o armazenamento a seco e não coloque objetos pesados sobre a unidade.

Limpeza do recipiente do pó e filtros

1. Siga as instruções relativas à instalação/remoção do recipiente do pó descritas em "Montagem da unidade principal" neste manual de instruções.
2. Prima o botão de libertação do pó para abrir a tampa inferior e despejar o lixo. Limpe o recipiente do pó, não mergulhe em água.

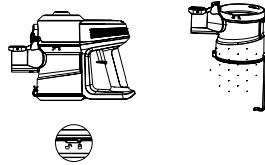

3. Rode o depósito no sentido contrário ao dos ponteiros do relógio e remova o filtro de alta eficiência e o filtro de esponja.

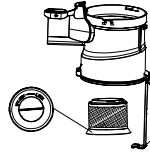

4. Lave bem os filtros com água fria corrente. Não utilize sabão ou outros solventes de limpeza. Seque **TOTALMENTE** os filtros ao ar antes de os voltar a colocar. Não utilize um secador de cabelo para secar o filtro. Isto pode fazer com que o filtro fique deformado.



Limpeza da escova rotativa

Após um longo período de utilização, as cerdas podem ficar encravadas como cabelos ou algo do género e é necessário limpá-las para que o aparelho funcione eficazmente.

1. Remova a escova motorizada da unidade principal antes de limpar a escova rotativa.
2. Rode o bloqueio para a marcação de desbloqueio. Abra a tampa do rolamento para tirar o rolamento da escova.

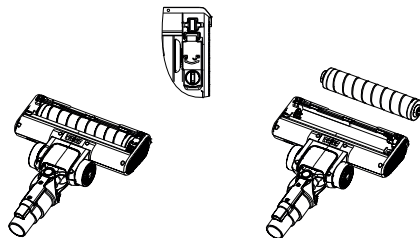

3. Limpe cuidadosamente e remova os cabelos e detritos da escova rotativa. Para limpar, passe apenas um pano. Não utilize sabão ou solventes de limpeza agressivos.

4. Após a limpeza, volte a montar o rolamento na escova e rode o bloqueio para a marcação de bloqueio

5. Se escova rotativa ficar húmida, deixe secar naturalmente antes de a voltar a colocar.

RESOLUÇÃO DE PROBLEMAS

PROBLEMA	POSSÍVEIS CAUSAS	SOLUÇÃO
O aparelho não está ligado	Isto pode acontecer se o aparelho tiver sido utilizado ou armazenado durante um período de tempo prolongado	Ligue o aspirador ao carregador e deixe carregar durante um ciclo completo
O aspirador parou repentinamente	Isto acontece se o dispositivo de paragem de segurança tiver sido ativado. Este dispositivo foi concebido para evitar o sobreaquecimento do aparelho	Certifique-se de que o aspirador está desligado, desligue todos os acessórios e deixe arrefecer durante pelo menos meia hora antes de tentar utilizar novamente. Tente identificar a fonte do sobreaquecimento verificando a existência de bloqueios na cabeça de limpeza do chão motorizada e nos acessórios do tubo de extensão. Esvazie o recipiente do pó e limpe ou substitua o filtro
A capacidade de sucção do aspirador diminuiu	Isto é provavelmente causado por bloqueios de pó	Desligue o aspirador. Desligue a cabeça de limpeza do chão, o tubo de extensão e quaisquer acessórios. Verifique e remova quaisquer bloqueios do filtro do recipiente de pó, da conduta de ar, do tubo de extensão, da cabeça de limpeza do chão e dos acessórios
A escova motorizada não roda	Isto costuma acontecer quando existem demasiadas fibras enroladas à volta da escova rotativa, que restringem o movimento	Verifique a secção de manutenção deste manual para obter instruções sobre como limpar adequadamente a escova rotativa
A luz indicadora de carga não liga	O aspirador pode não estar a receber energia elétrica do carregador	Certifique-se de que a tomada tem energia elétrica e de que o carregador está ligado. Certifique-se de que o cabo de carregamento está corretamente encaixado no aspirador. Desligue da tomada elétrica antes de verificar o cabo de carregamento. Não tente utilizar o cabo se estiver partido, desgastado ou se apresentar qualquer outro dano. Em alternativa, obtenha um carregador de substituição
O tempo de funcionamento do aspirador é inferior ao habitual	Um ciclo de carregamento insuficiente pode resultar num tempo de funcionamento reduzido.	Certifique-se de que a bateria concluiu um ciclo de carregamento. A descarga de energia da bateria pode ser inferior. Isto é normal e acontece de forma gradual em todas as baterias ao longo do tempo

ELIMINAÇÃO DO PRODUTO



Este produto encontra-se em conformidade com a Diretiva Europeia 2012/19/UE relativa aos resíduos de equipamentos elétricos e eletrónicos (Diretiva de Resíduos de Equipamentos Elétricos e Eletrónicos, REEE), que providencia a base legal aplicável na União Europeia para a eliminação e reutilização de resíduos de equipamentos elétricos e eletrónicos. Não deite este produto no lixo comum. Dirija-se ao ponto de recolha de resíduos elétricos e eletrónicos mais próximo da sua residência.



O produto pode conter pilhas ou baterias. Retire-as antes de eliminar o produto e deposite-as nos pilhões ou contentores especiais aprovados para tal fim

WE WOULD LIKE TO THANK YOU FOR CHOOSING UFESA. WE WISH THE PRODUCT PERFORMS TO YOUR SATISFACTION AND PLEASURE.

WARNING

PLEASE READ THE INSTRUCTIONS FOR USE CAREFULLY PRIOR TO USING THE PRODUCT. STORE THESE IN A SAFE PLACE FOR FUTURE REFERENCE.

DESCRIPTION

1. Battery indicator light
2. Main unit
3. Suction seat
4. Extension tube release button
5. Extension tube
6. Floor head release button
7. Motorized floor head
8. Brush roller
9. Dust container release button
10. Dust container lock&unlock remark
11. Dust container
12. Dust empty release button
13. Air outlet
14. Power switch
15. Handle
16. Charge hole
17. Stainless net
18. Hepa filter
19. Charger
20. Wall mount
21. Long crevice nozzle
22. 2 in 1 mini corner and furniture brush

SAFETY INSTRUCTIONS

This appliance can be used by children aged from 8 years and above and persons with reduced physical, sensory or mental capabilities or lack of experience and knowledge if they have been given supervision or instruction concerning use of the appliance in a safe way and understand the hazards involved.

Children shall not play with the appliance.

Cleaning and user maintenance shall not be made by children without supervision. The adaptor cable cannot be replaced. If the cable is damaged, the adaptor will be discarded. This device can only be used with the adapter model supplied with the device and powered with the safety voltage indicated in the rating plate of the device. Plug must be removed from socket-outlet before cleaning or maintaining the appliance.

This device can only be used with the adapter model supplied with the device and powered at very safety voltage indicated on the appliance specifications plate. Follow the DEVICE CHARGE instructions in order to charge it. Follow the device BATTERY REMOVAL instructions for removal of the batteries from the device.

This appliance is intended for use at a maximum altitude of 2000m above sea level.

 This symbol means that the appliance is intended to be supplied from a detachable supply unit. The appliance contains batteries that are only replaceable by skilled persons.

Due to the plastic housing of the vacuum cleaner, keep the appliance away from all the heat sources (radiators, stoves, etc). Do not block the vacuum cleaner inlet and outlet openings! Turn off the vacuum cleaner before replacing equipment.

BATTERY REMOVAL

The appliance must be disconnected from the supply mains when removing the battery. Make sure the battery broom is fully discharged.

Press the battery removal button and remove the battery from the product.

IMPORTANT WARNINGS

Prior to plugging in the product, check that your mains voltage is the same as the one indicated on the product label. The mains connection cable must not be tangled or wrapped around the product during use. Do not pull on the connection cord in order to unplug it. Do not use, connect or disconnect the device to the mains with your hands or feet wet. Proceed according to the conservation and cleaning section of this manual for cleaning. Unplug the product immediately from the mains in the event of any breakdown or damage and contact an authorized Technical support service. In order to prevent any risk of danger, do not open the device. Only qualified technical personnel from the brand' s Official Technical support service may carry out repairs or procedures on the device. Any incorrect use or improper handling of the product shall render the warranty null and void. Only an authorized technical support service center may carry out repairs on this product. This appliance is designed exclusively for domestic use, in no case should be a commercial or industrial use. In case of misuse or tampering with the product, it will be out of warranty. Do not use the appliance to vacuum liquids (water, etc), sharp objects (pins, pins, nails, glass, etc), incandescent objects (matches, cigarettes). Never use the turbobrush to: Polish floors, suck (Liquids, wet or damp dust, hot ash, burning objects, such as cigarettes, matches, sharp and hard items, such us: razors, pins, thumbtacks, pieces of glass, etc), flour, cement, plaster, printer or photocopier toner, etc.

B&B Trends, S.L. disclaims all liability for damages that may occur to people, animals or objects, for the non-observance of these warnings.

ACCESSORIES

Extension Tube: Use for extended reach when using as an upright unit or for those hard to reach places.

Motorized Floor Head: Use this for hard floors and carpets. Easily picking up dirt dust and small debris.

2 in 1 dusting brush: Use this for vacuuming fabric furnishings such as sofas armchairs and curtains.

Long crevice nozzle: Features a narrow nozzle that makes quick work of vacuuming tight spaces such as corners and hard to reach areas.

ASSEMBLY INSTRUCTIONS

NOTE: Before assembling the appliance fix the included mount to the wall. Ensure it is placed high enough for the vacuum to be securely wall mounted.

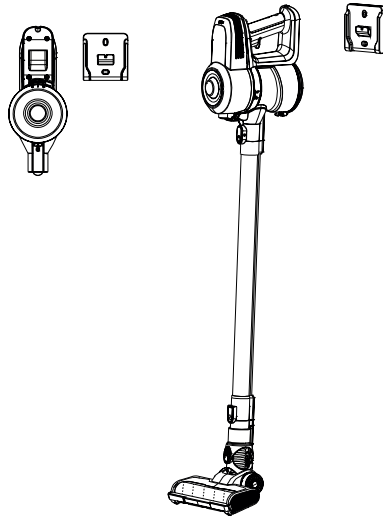

Assembling the main body

1. Install the dust container. Firstly, align the dust container unlock remark with the triangular slit.
2. Press the dust container release button and without releasing it, turn the tank clockwise until the triangular slit coincides with the dust container lock remark.

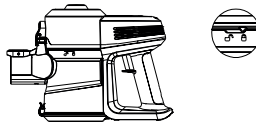

3. Repeat the operation in the opposite direction to remove the dust container and check the filter.



Assembling the extension tube, motorized floor brush and accessories

1. Insert the connector of the motorized floor head into the base of the extension tube by clicking it into place. Attach the floor head and extension tube to the main body by slotting it into place via the air duct connector.

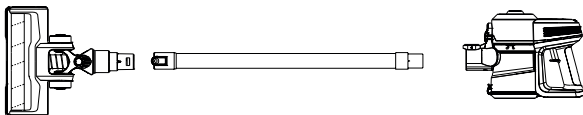

2. Attach the long crevice nozzle or the 2 in 1 dusting brush to the base of the extension tube via the connector. It will "click" into place.

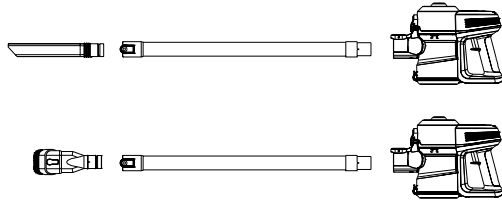

3. If using the motorized floor head or accessories without the extension tube, simply attach it to the main body via the air duct connector. It will "click" when secure.

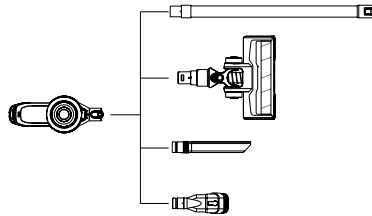

BEFORE FIRST USE

1. Put the unit to the wall mount.
2. Ensure that the air vent and suction pipe are free from blockages and dust. Should they suddenly clogged, switch off the appliance immediately and clear the blockage before attempting to use the vacuum again.
3. Remove any sharp or large objects from the path before using this vacuum as these may damage the appliance irreparably.

Vacuum cleaner charging:

When the batteries unit power off, please recharge it. Please use the designated adaptor to charge the vacuum cleaner. Plug the adaptor to start charging, the three indicator lights will flash when charging and when fully charged, the three lights will be stable. The lights will turn off successively as the device is used.

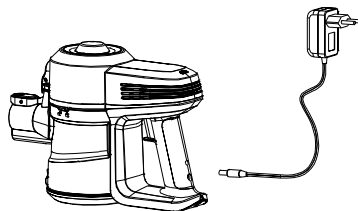

Indicator light definition

	TYPE OF LIGHT	DEFINITION
During charging	The indicator light is flashing	The appliance is charging
	There's only one light shine fast	The battery unit is low voltage and the battery package must be changed
	There's two lights fast flashing	The charging circuit is damaged and the battery package must be changed
	There's two lights slow flashing	Low ambient temperature
During use	The lights turn off successively	The appliance is discharging
	There's only one light slow flashing	The battery is almost over and the appliance must be charged
	There's two lights fast flashing and unit cut off	The battery package temperature is over the limitation, the program cut off the circuit to protect the unit
	There's three lights fast flashing and unit cut off	Over load or short circuit

INSTRUCTIONS OF USE

CAUTION: The vacuum must be fully charged before using for the first time.

1. Remove the vacuum cleaner from the wall mount. If using as a handheld unit, disassemble the tube and attach the desired accessory.
2. Use the power switch to turn on the appliance. Default power is low power.
3. Push the switch twice to increase to max power, ideal when you are cleaning carpets with a high pile.
4. Push the switch three times and the power is off.

MAINTAINING & CLEANING

All the maintenance must be held after the unit is shut off.

Clean the dust cup regularly to avoid any problems.

It is recommended to dry storage and not to put heavy things on the unit.

Cleaning the dust container and filters

1. Follow the instructions regarding the installation/removing of the dust container that are described on "assembling the main body" on this instruction manual.
2. Press the dust release button to open the bottom cover and expel trash. Wipe to clean the dust container, do not immerse in water.

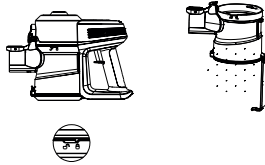

3. Turn the tank counterclockwise and take out the high-efficient filter and sponge filter.

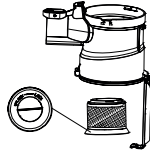

4. Rinse the filters thoroughly under the running cold water. Do not use soap or other cleaning solvents. COMPLETELY air dry the filters before reassembling. Do not use hair dryer to dry the filter. This may cause the filter to warp.



Cleaning the roller brush:

After a long period of using, the bristle may be jammed by hair or something similar, it is required to clean it on time in order to make the appliance to work efficiently.

1. Remove the motorized power brush from the main unit before cleaning the roller brush.
2. Turn the lock to unlock mark. Open the roller cover, take out the roller from the brush.

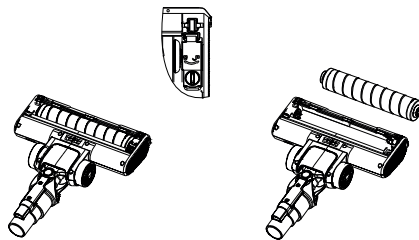

3. Carefully clean and remove the hairs and debris from the brush roller. Wipe to clean only, do not use any soap or harsh cleaning solvents.
4. After cleaning, reassemble the roller into the brush and turn the lock to the lock mark
5. If roller brush becomes damp, allow to dry naturally before replacing.

TROUBLESHOOTING

PROBLEM	POSSIBLE CAUSES	SOLUTION
Appliance is not power on	This can occur if the appliance has been used or stored for an extended period of time	Connect the vacuum to the charger and allow for a full charging cycle to complete
Vacuum is stopped suddenly	This will occur if the safety cut-out device has been activated. This device is designed to prevent your appliance from overheating	Ensure the vacuum is turned off, disconnect all accessories and leave to cool down for at least half an hour before attempting to operate again. Try to identify the source of the overheat by checking for blockages in the extension tube motor-drive floor head and accessories. Empty the dust container and clean or replace the filter
Suction of the vacuum is reduced	This is probably caused by dust blockages	Turn the vacuum off. Disconnect the floor head, extension tube and any accessories. Check for and remove any blockages from the dustbin filter, air duct, extension tube floor head and accessories
Motorized power brush is not rotating	This tends to occur when there are too many fibers wrapped around the brush roll restricting movement	Check the maintenance section of this manual for instructions on how to appropriately clean the brush roll
Charging indicator light does not flash up	There may be no power reaching the vacuum from the charger	Ensure that power is being supplied to the mains socket and that the charger is turned on. Ensure the charging cable is securely connected to the vacuum. Ensure the mains socket is switched off before checking the charging cable itself. Do not attempt to use if the cable is split, frayed or otherwise damaged. Instead, seek a replacement charger
Application time of the vacuum is less than it used to be	An insufficient charging cycle will result in reduced application time.	Ensure the battery has completed a full charging cycle. There may be reduced energy discharge in the battery. This is normal and gradually occurs in all batteries over time

PRODUCT DISPOSAL



This product complies with European Directive 2012/19/EU on electrical and electronic devices, known as WEEE (Waste Electrical and Electronic Equipment), provides the legal framework applicable in the European Union for the disposal and reuse of waste electronic and electrical devices. Do not dispose of this product in the bin, instead going to the electrical and electronic waste collection centre closest to your home



The product may contain batteries. Remove them before disposing of the product and dispose in special containers approved for this purpose.

FRANÇAIS

NOUS VOUS REMERCIONS D'AVOIR CHOISI UFESA. NOUS SOUHAITONS QUE CE PRODUIT VOUS APPORTE SATISFACTION ET QUE VOUS PRENIEZ PLAISIR À L'UTILISER.

AVERTISSEMENT

VEUILLEZ LIRE ATTENTIVEMENT LE MODE D'EMPLOI AVANT D'UTILISER LE PRODUIT. CONSERVEZ-LE DANS UN ENDROIT SÛR POUR POUVOIR LE CONSULTER ULTÉRIEUREMENT.

DESCRIPTION

1. Voyant lumineux de batterie
2. Unité principale
3. Siège aspirant
4. Bouton de libération du tube d'extension
5. Tube d'extension
6. Bouton de déverrouillage de la tête de pour sol
7. Tête pour sol motorisée
8. Rouleau-brosse
9. Bouton de libération du bac à poussière
10. Remarque sur le verrouillage et le déverrouillage du conteneur à poussière
11. Conteneur à poussière
12. Bouton de libération du vide-poussière
13. Sortie d'air
14. Interrupteur d'alimentation
15. Poignée
16. Port pour le rechargement
17. Filet en acier inoxydable
18. Filtre HEPA
19. Chargeur
20. Support mural
21. Buse de crevasse longue
22. Mini brosse pour coins et meubles 2 en 1

CONSIGNES DE SÉCURITÉ

Cet appareil peut être utilisé par des enfants à partir de 8 ans et des personnes ayant des capacités physiques, sensorielles ou mentales réduites ou un manque d'expérience et de connaissances s'ils ont reçu une supervision ou des instructions concernant l'utilisation de l'appareil en toute sécurité et s'ils comprennent les risques encourus. Les en-

fants ne doivent pas jouer avec l'appareil. Le nettoyage et l'entretien par l'utilisateur ne doivent pas être effectués par des enfants sans surveillance.

Le câble de l'adaptateur ne peut pas être remplacé. L'adaptateur doit être jeté si le câble est endommagé. Cet appareil ne peut être utilisé qu'avec le modèle d'adaptateur fourni avec l'appareil et alimenté à la tension indiquée sur la plaque signalétique de l'appareil. La fiche doit être retirée de la prise de courant avant de nettoyer ou d'entretenir l'appareil.

Cet appareil ne peut être utilisé qu'avec le modèle d'adaptateur fourni avec l'appareil et alimenté à la tension de sécurité indiquée sur la plaque signalétique de l'appareil. Suivez les instructions de CHARGE DE L'APPAREIL pour le charger. Suivez les instructions de RETRAIT DE PILES pour retirer les piles de l'appareil. Cet appareil est conçu pour être utilisé à une altitude maximale de 2 000 m au-dessus du niveau de mer.

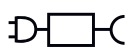
 Ce symbole indique que l'appareil est conçu pour être alimenté par un bloc d'alimentation détachable. Seules les personnes qualifiées sont autorisées à remplacer les batteries de l'appareil. Veuillez maintenir l'aspirateur éloigné de toute source de chaleur (radiateurs, les poêles, etc.), en raison du boîtier en plastique de l'aspirateur. Ne pas obstruer les ouvertures d'entrée et de sortie de l'aspirateur ! Éteignez l'aspirateur avant de remplacer le matériel.

RETRAIT DE LA BATTERIE

L'appareil doit être débranché lors du retrait de la batterie.

Assurez-vous que la batterie de l'aspirateur est complètement déchargée.

Appuyez sur le bouton d'extraction de la batterie et retirez la batterie du produit.

AVERTISSEMENTS IMPORTANTS

Avant de brancher le produit, vérifiez que la tension de votre secteur est la même que celle indiquée sur l'étiquette du produit. Le câble de raccordement au réseau ne doit pas être emmêlé ou enroulé autour du produit pendant son utilisation. Ne tirez pas sur le cordon de raccordement pour le débrancher. N'utilisez pas, ne connectez pas ou ne déconnectez pas l'appareil au secteur si vos mains ou vos pieds sont mouillés. Pour le nettoyage, procédez conformément à la section conservation et nettoyage de ce manuel. Débranchez immédiatement le produit du secteur en cas de panne ou si l'appareil est endommagé et contactez un service d'assistance technique agréé. Afin d'éviter tout risque de danger, n'ouvrez pas l'appareil. Seul le personnel technique qualifié du service d'assistance technique officiel de la marque peut effectuer des réparations ou des procédures sur l'appareil. Toute utilisation incorrecte ou toute mauvaise manipulation du produit annulera la garantie. Pour faire réparer votre appareil, contactez toujours le service technique agréé. Cet appareil est conçu exclusivement pour un usage domestique, en aucun cas pour un usage commercial ou industriel. En cas de mauvaise utilisation ou d'altération du produit, celui-ci sera hors garantie. N'utilisez pas l'appareil pour aspirer des liquides (eau, etc.), des objets pointus (épingles, clous, verre, etc.) ni des objets incandescents (allumettes, cigarettes). N'utilisez jamais la brosse-turbo pour : Polir les sols, aspirer (liquides, poussières humides ou mouillées, cendres chaudes, objets brûlants, tels que cigarettes, allumettes, objets pointus et durs, tels que : rasoirs, épingles, punaises, morceaux de verre, etc.), farine, ciment, plâtre, toner d'imprimante ou de photocopieuse, etc.

B&B Trends, S.L. décline toute responsabilité pour les dommages pouvant survenir aux personnes, animaux ou objets, en cas de non-respect de ces avertissements.

ACCESSORIES

Tube d'extension : Permet d'étendre la portée de l'appareil lorsqu'il est utilisé en position verticale ou pour les endroits difficiles d'accès.

Tête pour sol motorisée : Utilisez-la pour les parquets et les moquettes. Ramasse facilement la poussière et les petits débris.

Brosse à poussière 2 en 1 : Utilisez-la pour aspirer les meubles en tissu tels que les canapés, les fauteuils et les rideaux.

Buse de crevasse longue : L'embout étroit permet d'aspirer rapidement les espaces restreints tels que les coins et les zones difficiles d'accès.

CONSIGNES D'ASSEMBLAGE

REMARQUE : Avant d'assembler l'appareil, fixez le socle fourni au mur. Veillez à le placer suffisamment haut pour que l'aspirateur soit solidement fixé au mur.

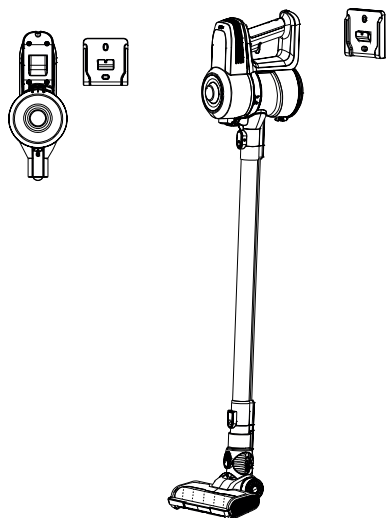

Assemblage du corps principal

1. Installez le conteneur à poussière. Tout d'abord, alignez la remarque de déverrouillage du conteneur à poussière avec la fente triangulaire.
2. Appuyez sur le bouton de libération du bac à poussière et, sans le relâcher, tournez le réservoir dans le sens des aiguilles d'une montre jusqu'à ce que la fente triangulaire coïncide avec la remarque de verrouillage du réservoir à poussière.



3. Répétez l'opération dans le sens inverse pour retirer le bac à poussière et vérifier le filtre.

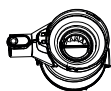

Assemblage du tube d'extension, de la brosse pour plancher motorisée et des accessoires

1. Insérez le connecteur de la tête pour sol motorisée dans la base du tube d'extension jusqu'à ce que vous entendiez un clic. Raccordez la tête pour sol et le tube d'extension au corps principal en l'insérant dans la fente via le connecteur du conduit d'air.

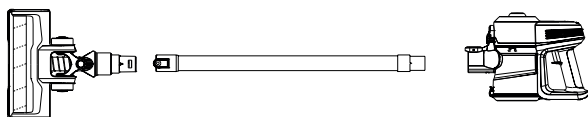

2. Fixez la buse de crevasse longue ou la brosse à poussière 2 en 1 à la base du tube d'extension via le connecteur. Vous devez entendre un « clic » lorsqu'elle est correctement installée.

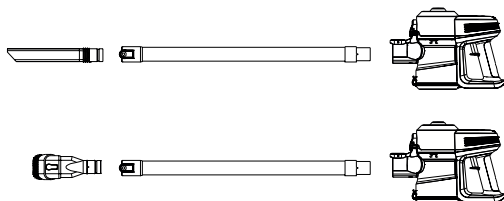

3. Si vous utilisez la tête pour sol motorisée ou les accessoires sans le tube d'extension, il suffit de la fixer au corps principal via le connecteur du conduit d'air. Vous devez entendre un « clic » lorsqu'il est correctement installé.

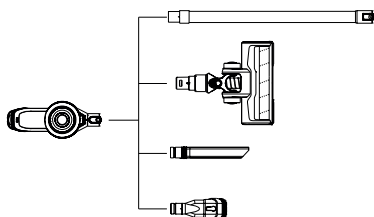

AVANT LA PREMIÈRE UTILISATION

1. Placez l'unité sur le support mural.
2. Veillez à ce que la prise d'air et le tuyau d'aspiration soient exempts d'obstruction et de poussière. S'ils se bouchent soudainement, éteignez immédiatement l'appareil et éliminez l'obstruction avant de tenter d'utiliser à nouveau l'aspirateur.
3. Retirez tous les gros objets et les objets pointus de la trajectoire avant d'utiliser cet aspirateur, car ils pourraient endommager irrémédiablement l'appareil.

Chargement de l'aspirateur :

Lorsque l'unité de batterie s'éteint, veuillez la recharger. Veuillez utiliser l'adaptateur prévu à cet effet pour recharger l'aspirateur. Branchez l'adaptateur pour commencer la charge, les trois voyants lumineux clignotent pendant la charge et lorsque la charge est complète, les trois voyants sont stables. Les voyants s'éteignent successivement au fur et à mesure de l'utilisation de l'appareil.

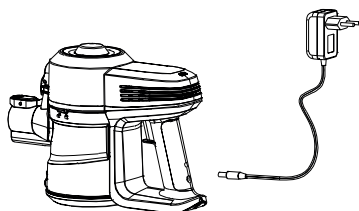

Définition du témoin lumineux

	TYPE DE LUMIÈRE	DÉFINITION
Pendant le chargement	Le témoin lumineux clignote	L'appareil est en charge
	Une seule lumière brille rapidement	La tension de l'unité de batterie est faible et la batterie doit être remplacée.
	Deux lumières clignent rapidement	Le circuit de charge est endommagé et la batterie doit être remplacée.
	Deux lumières clignent lentement	Faible température ambiante
Pendant l'utilisation	Les voyants s'éteignent successivement	L'appareil est déchargé
	Une seule lumière clignote lentement	La batterie est presque épuisée et l'appareil doit être rechargé.
	Deux lumières clignent rapidement et l'unité est coupée.	La température de l'ensemble de la batterie est supérieure à la limite, le programme coupe le circuit afin de protéger l'unité.
	Trois lumières clignent rapidement et l'unité est coupée.	Surcharge ou court-circuit

MANUEL D'UTILISATION

ATTENTION : L'aspirateur doit être entièrement chargé avant d'être utilisé pour la première fois.

1. Retirez l'aspirateur du support mural. Si vous l'utilisez comme aspirateur à main, démontez le tube et fixez l'accessoire souhaité.
2. Allumez l'appareil à l'aide de l'interrupteur d'alimentation. La puissance par défaut est faible.
3. Appuyez deux fois sur l'interrupteur pour augmenter la puissance maximale, ce qui est idéal pour nettoyer les tapis à poils longs.
4. Appuyez trois fois sur l'interrupteur et l'alimentation se coupera.

ENTRETIEN ET NETTOYAGE

Tous les travaux d'entretien doivent être effectués après avoir arrêté l'unité.

Afin d'éviter tout problème, nettoyez régulièrement le bac à poussière.

Il est recommandé de le ranger dans un endroit sec et de ne pas poser d'objets lourds sur l'appareil.

Nettoyage du bac à poussière et des filtres

1. Suivez les instructions concernant l'installation/le retrait du conteneur à poussière développées dans la section « Assemblage du corps principal » de ce manuel d'instructions.
2. Appuyez sur le bouton de libération du bac à poussière pour ouvrir le couvercle inférieur et expulser les déchets. Pour nettoyer le bac à poussière, essuyez-le, mais ne l'immergez jamais dans l'eau.

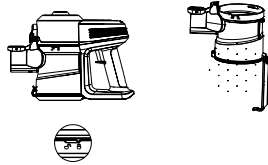

3. Tournez le réservoir dans le sens inverse des aiguilles d'une montre et retirez le filtre haute efficacité et le filtre en éponge.

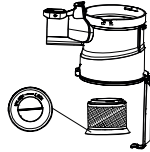

4. Rincez soigneusement les filtres sous l'eau froide du robinet. N'utilisez jamais de savon ou d'autres solvants de nettoyage. Avant de réinsérer les filtres dans l'appareil, attendez qu'ils soient **COMPLÈTEMENT** secs. N'utilisez pas de sèche-cheveux pour sécher le filtre. Cela peut provoquer une déformation du filtre.



Nettoyez la brosse à rouleau :

Après une longue période d'utilisation, les poils peuvent être bloqués par des cheveux ou d'autres éléments similaires. Il est donc nécessaire de la nettoyer à temps pour que l'appareil fonctionne efficacement.

1. Avant de nettoyer la brosse à rouleau, veuillez retirer la brosse motorisée de l'unité principale.
2. Tournez le verrou pour déverrouiller la marque. Ouvrez le couvercle du rouleau, sortez le rouleau de la brosse.

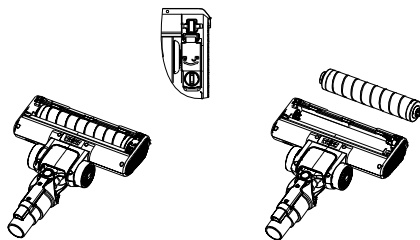

3. Nettoyez et retirez soigneusement les cheveux et les débris du rouleau-brosse. Pour le nettoyage, utilisez un chiffon uniquement. N'utilisez jamais de savon ou d'autres solvants de nettoyage.

4. Après le nettoyage, remontez le rouleau dans la brosse et tournez le verrou jusqu'au repère de verrouillage
5. Si la brosse à rouleau est humide, laissez-la sécher à l'air avant de la remettre en place.

DÉPANNAGE

PROBLÈME	CAUSES POSSIBLES	SOLUTION
L'appareil n'est pas sous tension	Cela peut se produire si l'appareil a été utilisé ou stocké pendant une période prolongée	Connectez l'aspirateur au chargeur et laissez s'effectuer un cycle de charge complet
L'aspirateur s'arrête soudainement	Cela se produit si le dispositif d'arrêt automatique de sécurité a été activé. Ce dispositif est conçu pour éviter que votre appareil ne surchauffe	Assurez-vous que l'aspirateur est éteint, retirez tous les accessoires et laissez-le refroidir pendant au moins une demi-heure avant de tenter de le remettre en marche. Essayez d'identifier la source de la surchauffe en vérifiant qu'il n'y a pas de blocage au niveau du tube d'extension, de la tête pour sol motorisée et des accessoires. Videz le bac à poussière et nettoyez ou remplacez le filtre
La puissance d'aspiration de l'aspirateur a diminué	Ce phénomène est probablement dû à des obstructions dues à la poussière	Éteignez l'aspirateur. Retirez la tête pour sol, le tube d'extension et tous les accessoires. Vérifiez et éliminez toute obstruction du filtre à poussière, de la prise d'air, de la tête pour sol, du tube d'extension et des accessoires
La brosse motorisée ne tourne pas	Cela a tendance à se produire lorsqu'il y a trop de fibres enroulées autour de la brosse à rouleau, ce qui limite le mouvement.	Vérifiez la section Entretien de ce manuel pour savoir comment nettoyer correctement la brosse à rouleau
Le voyant de charge ne clignote pas	Il se peut que l'aspirateur ne soit pas alimenté par le chargeur	Assurez-vous que la prise secteur fonctionne et que le chargeur est allumé. Assurez-vous que le câble de charge est bien connecté à l'aspirateur. Assurez-vous que la prise secteur est éteinte avant de vérifier le câble de charge lui-même. N'utilisez pas le câble s'il est fendu, effiloché ou autrement endommagé. Dans ce cas, cherchez un chargeur de remplacement
Le temps d'utilisation de l'aspirateur est moins long qu'auparavant	Un cycle de charge insuffisant entraînera une réduction du temps d'utilisation.	Assurez-vous que la batterie a effectué un cycle de charge complet. Il se peut que la décharge d'énergie dans la batterie soit réduite. Ce phénomène est normal et se produit progressivement dans toutes les batteries au fil du temps

MISE AU REBUT DE L'APPAREIL



Ce produit est conforme à la directive européenne 2012/19/UE sur les appareils électriques et électroniques, connue sous le nom de DEEE (déchets d'équipements électriques et électroniques), fournit le cadre juridique applicable dans l'Union européenne pour l'élimination et la réutilisation des déchets d'appareils électroniques et électriques. Ne jetez pas ce produit à la poubelle, mais allez plutôt au centre de collecte des déchets électriques et électroniques le plus proche de votre domicile



Le produit peut contenir des piles. Retirez-les avant de jeter le produit et jetez-les dans des conteneurs spéciaux prévus à cet effet



Points de collecte sur www.quefairedemesdechets.fr
Privilégiez la réparation ou le don de votre appareil !



Séparez les éléments avant de trier

GRAZIE PER AVER SCELTO UFESA. CI AUGURIAMO CHE IL PRODOTTO VI SODDISFI E SIA DI VOSTRO GRADIMENTO.

AVVERTENZA

SI PREGA DI LEGGERE ATTENTAMENTE LE ISTRUZIONI PER L'USO PRIMA DI UTILIZZARE IL PRODOTTO. CONSERVARE LE ISTRUZIONI IN UN LUOGO SICURO PER RIFERIMENTO FUTURO.

DESCRIZIONE

1. Spia indicatrice batteria
2. Unità principale
3. Raccordo di aspirazione
4. Pulsante di rilascio del tubo di prolunga
5. Tubo di prolunga
6. Pulsante di rilascio della testa da pavimento
7. Testa da pavimento motorizzata
8. Rullo a spazzola
9. Pulsante di rilascio del contenitore della polvere
10. Indicatore blocco/sblocco contenitore della polvere
11. Contenitore della polvere
12. Pulsante di rilascio polvere
13. Uscita dell'aria
14. Interruttore di alimentazione
15. Maniglia
16. Presa di ricarica
17. Rete in acciaio inossidabile
18. Filtro Hepa
19. Caricabatterie
20. Montaggio a parete
21. Beccuccio per fessure lungo
22. Mini spazzola 2 in 1 per mobili e angoli

ISTRUZIONI PER LA SICUREZZA

L'apparecchio può essere utilizzato da bambini di età superiore a 8 anni e da persone con capacità fisiche, sensoriali o mentali ridotte o con scarse esperienze e conoscenza, a condizione che vengano fornite loro adeguata supervisione e istruzione riguardo all'utilizzo dell'apparecchio in modo sicuro,

e che abbiano compreso i pericoli correlati. I bambini non devono giocare con l'apparecchio. La pulizia e la manutenzione del prodotto non devono essere effettuate da bambini senza supervisione.

Il cavo dell'adattatore non può essere sostituito. Se il cavo è danneggiato, l'adattatore dev'essere scartato. Il dispositivo può essere usato soltanto con il modello di adattatore fornito con il dispositivo e alimentato con la tensione di sicurezza indicata sulla targhetta dei dati del dispositivo. Prima di effettuare la pulizia o manutenzione dell'apparecchio, rimuovere la spina dalla presa.

Il dispositivo può essere usato soltanto con il modello di adattatore fornito con il dispositivo e alimentato con una tensione di sicurezza indicata sull'etichetta delle specifiche dell'apparecchio.

Seguire le istruzioni della sezione CARICA DEL DISPOSITIVO per caricare il dispositivo. Seguire le istruzioni della sezione RIMOZIONE DELLA BATTERIA per rimuovere le batterie dal dispositivo.

L'apparecchio può essere utilizzato a un'altitudine massima di 2.000 m sopra il livello del mare.

 Questo simbolo significa che l'apparecchio deve essere alimentato da una unità di alimentazione asportabile. L'apparecchio contiene batterie sostituibili solo da persone qualificate. Tenere l'apparecchio lontano dalle fonti di calore (caloriferi, stufe, ecc...) per preservare la custodia in

plastica dell'aspirapolvere. Non ostruire le aperture di ingresso e uscita dell'aspirapolvere! Spegnerne l'aspirapolvere prime di riporlo.

RIMOZIONE DELLA BATTERIA

L'apparecchio deve essere scollegato dalla rete elettrica prima della rimozione della batteria. Assicurarsi che l'aspirapolvere sia completamente scarico. Premere il pulsante di rilascio della batteria e rimuovere la batteria dal prodotto.

AVVERTENZE IMPORTANTI

Prima di collegare il prodotto alla corrente elettrica, assicurarsi che la tensione di rete sia la stessa indicata sull'etichetta del dispositivo. Il cavo di collegamento elettrico non deve essere attorcigliato o avvolto intorno al prodotto durante l'utilizzo. Non tirare il cavo di collegamento per scollegarlo dalla presa di corrente. Non utilizzare, collegare o scollegare il dispositivo alla rete elettrica con mani o piedi bagnati. Per la pulizia procedere come indicato nella sezione di conservazione e pulizia del manuale. Scollegare immediatamente il prodotto dalla rete elettrica in caso di cortocircuito o danno e contattare un servizio di assistenza tecnica autorizzato. Per evitare qualsiasi pericolo, non aprire il dispositivo. Le riparazioni o gli interventi sul dispositivo possono essere effettuati soltanto da personale tecnico qualificato del servizio di assistenza tecnica ufficiale del marchio. Qualsiasi utilizzo non corretto o improprio del prodotto renderà nulla la garanzia. Le riparazioni del prodotto possono essere eseguite solo a cura di centro di assistenza tecnica autorizzato. Questo apparecchio è indicato esclusivamente per uso domestico; non deve essere utilizzato in nessun caso per usi commerciali o industriali. In caso di utilizzo improprio o manomissione del prodotto, la garanzia decadrà. Non utilizzare l'apparecchio per aspirare liquidi (acqua, ecc) oggetti taglienti (spilli, chiodi, vetro, ecc), oggetti incandescenti (fiammiferi, sigarette). Non utilizzare mai la turbo-spazzola per: lucidare pavimenti, aspirare liquidi, polvere bagnata o umida, cenere calda, oggetti che bruciano (sigarette, fiammiferi), cose taglienti e dure (rasoi, spilli, puntine, pezzi di vetro, ecc.), farina, cemento, stucco, toner di stampanti o fotocopiatrici, ecc.

B&B Trends, SL. declina ogni responsabilità per danni che possono verificarsi a persone, animali o cose, per la mancata osservanza di queste avvertenze.

ACCESSORI

Tube di prolunga: Utilizzare per una maggiore portata quando si utilizza come un'unità verticale o per quei punti difficili da raggiungere.

Testa da Pavimento Motorizzata: Usarla per pavimenti duri e tappeti. Raccoglie facilmente polvere, sporco e piccoli detriti.

Spazzola di spolveratura 2 in 1: Utilizzarla per la pulizia di mobili in tessuto come divani, poltrone e tende.

Beccuccio per fessure lungo: Dispone di una bocchetta stretta che consente di pulire rapidamente spazi ristretti come angoli e aree difficili da raggiungere.

ISTRUZIONI DI ASSEMBLAGGIO

NOTA: Prima di assemblare l'apparecchio, fissare il supporto a parete incluso nel set. Accertarsi che sia posizionato ad un'altezza sufficiente da consentire un fissaggio sicuro dell'aspirapolvere.

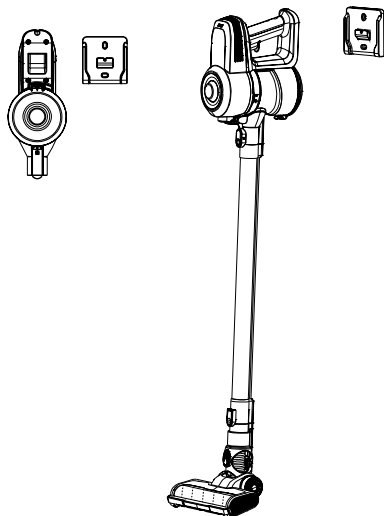

Assemblaggio del corpo principale

1. Installazione del contenitore della polvere. Iniziare allineando l'indicatore di sblocco del contenitore della polvere con la fessura triangolare.
2. Premere il pulsante di rilascio del contenitore della polvere e, tenendolo premuto, ruotare in senso orario il serbatoio fino a quando la fessura triangolare coincide con l'indicatore di blocco del contenitore della polvere.

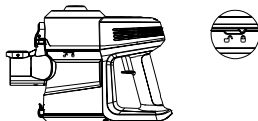

3. Ripetere l'operazione al contrario per rimuovere il contenitore della polvere e verificare il filtro.

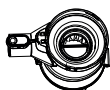

Assemblaggio del tubo di prolunga, della spazzola da pavimento motorizzata e degli accessori

1. Inserire il connettore della testa da pavimento motorizzata nella base del tubo di prolunga, facendolo cliccare in posizione. Fissare la testa da pavimento ed il tubo di prolunga al corpo principale, inserendoli in posizione tramite il connettore del condotto dell'aria.

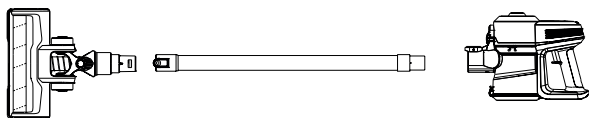

2. Fissare la bocchetta per fessure lunga o la spazzola di spolveratura 2 in 1 alla base del tubo di prolunga tramite il connettore. Il corretto posizionamento verrà seguito da un "clic".

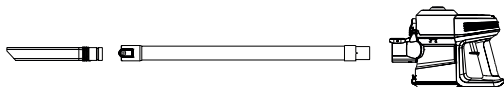

3. Se si utilizzano la testa da pavimento motorizzata o gli accessori senza il tubo di prolunga, è sufficiente collegarli al corpo principale tramite il connettore del condotto dell'aria. Farà un "clic" quando verrà fissato.

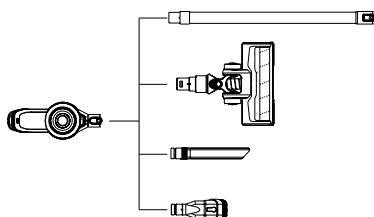

PRIMA DEL PRIMO UTILIZZO

1. Posizionare l'unità sul supporto a parete
2. Accertarsi che la presa d'aria e il tubo di aspirazione siano liberi da ostruzioni e polvere. In caso di intasamento improvviso, spegnere immediatamente l'apparecchio e rimuovere l'ostruzione prima di riutilizzare l'aspirapolvere.
3. Rimuovere eventuali oggetti affilati o di grandi dimensioni dal percorso dell'aspirapolvere prima dell'uso, in quanto potrebbero danneggiare irreparabilmente l'apparecchio.

Ricarica dell'aspirapolvere:

Quando le batterie si scaricano, ricaricare l'apparecchio. Utilizzare il caricabatterie in dotazione per ricaricare l'aspirapolvere. Collegare il caricabatterie per dare inizio alla ricarica, le tre spie indicatrici lampeggeranno durante il caricamento e rimarranno accese a ricarica completata. Le spie si spegneranno in successione man mano che l'apparecchio viene utilizzato.

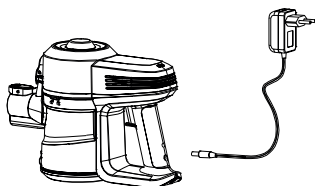

Significati spie indicatrici

	TIPO DI LUCE	SIGNIFICATO
Durante la ricarica	La spia indicatrice lampeggia	L'apparecchio si sta ricaricando
	Una sola spia lampeggia velocemente	Il voltaggio della batteria è basso, quindi il pacco batterie va sostituito
	Due spie lampeggiano velocemente	Il circuito di ricarica è guasto, quindi il pacco batterie va sostituito
	Due spie lampeggiano lentamente	Temperatura ambiente bassa
Durante l'uso	Le spie si spengono in successione	L'apparecchio si sta scaricando
	Una sola spia lampeggia lentamente	La batteria è quasi scarica e l'apparecchio va ricaricato
	Due spie lampeggiano velocemente e l'apparecchio si spegne	La temperatura del pacco batterie è troppo alta, il sistema interrompe l'alimentazione per proteggere l'apparecchio
	Tre spie lampeggiano velocemente e l'apparecchio si spegne	Sovraccarico o cortocircuito

ISTRUZIONI PER L'USO

ATTENZIONE: L'aspirapolvere deve essere completamente carico prima di utilizzarlo per la prima volta.

1. Rimuovere l'aspirapolvere dal supporto a parete. Se si utilizza come unità portatile, smontare il tubo e collegare l'accessorio desiderato. 2. Utilizzare l'interruttore di alimentazione per accendere l'apparecchio. L'impostazione della potenza predefinita è quella più bassa.
3. Premere due volte l'interruttore per aumentare al massimo la potenza, impostazione ideale per pulire tappeti a pelo lungo.
4. Premere tre volte l'interruttore per spegnere l'apparecchio.

MANUTENZIONE E PULIZIA

La manutenzione deve essere effettuata quando l'unità è spenta.

Pulire il contenitore della polvere regolarmente per evitare ogni problematica.

Si raccomanda di riporre in un luogo asciutto e non posizionare oggetti pesanti sopra l'unità.

Pulizia del contenitore della polvere e dei filtri

1. Seguire le istruzioni riguardanti l'installazione/rimozione del contenitore della polvere nella sezione "assemblaggio del corpo principale" di questo manuale di istruzioni.
2. Premere il pulsante di rilascio per aprire il coperchio inferiore ed espellere i rifiuti. Utilizzare un panno per pulire il contenitore della polvere, non immergere in acqua.

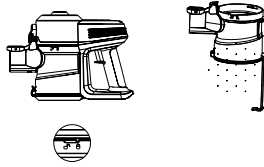

3. Ruotare il serbatoio in senso antiorario ed estrarre il filtro ad alta efficienza e il filtro in spugna.

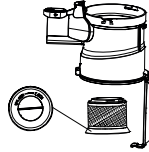

4. Sciacquare bene i filtri sotto l'acqua corrente fredda. Non utilizzare sapone o altri solventi per la pulizia. Asciugare **COMPLETAMENTE** i filtri all'aria prima di rimontarli. Non utilizzare l'asciugacapelli per asciugare il filtro. Ciò potrebbe causare la deformazione del filtro.



Pulizia della spazzola a rullo:

Dopo lunghi periodi di utilizzo le setole possono bloccarsi a causa di capelli o cose simili, è necessario pulirle tempestivamente per far sì che l'apparecchio funzioni in modo efficiente.

1. Rimuovere le spazzole motorizzate dall'unità principale prima della pulizia della spazzola a rulli.
2. Aprire il sistema di bloccaggio ruotandolo. Aprire il coperchio del rullo e smontarlo dalla spazzola.

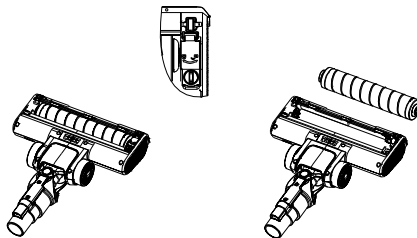

3. Pulire con cura e rimuovere i capelli e i detriti dal rullo della spazzola. Pulire solamente con un panno, non usare sapone o solventi aggressivi.

4. Dopo la pulizia, reinserire il rullo nella spazzola e chiudere il sistema di bloccaggio ruotandolo.

5. Se la spazzola rotante si inumidisce, farla asciugare naturalmente prima di riporla.

RISOLUZIONE DEI PROBLEMI

PROBLEMA	POSSIBILI CAUSE	SOLUZIONE
L'apparecchio non si accende	Ciò può verificarsi se l'apparecchio è stato utilizzato o riposto per un lungo periodo di tempo.	Collegare l'aspirapolvere al caricabatterie e attendere il completamento di un ciclo di ricarica.
L'aspirapolvere si è improvvisamente fermato	Questo avverrà se viene attivato il dispositivo di interruzione di sicurezza. Questo dispositivo è progettato per evitare il surriscaldamento dell'apparecchio.	Accertarsi che l'aspirapolvere sia spento, scollegare tutti gli accessori e lasciarlo raffreddare per almeno mezz'ora prima di riavviarlo. Cercare di identificare la fonte del surriscaldamento, verificando la presenza di otturazioni nel tubo di estensione della testa motorizzata da pavimento e negli accessori. Svuotare il contenitore della polvere e pulire o sostituire i filtri
L'aspirazione dell'aspirapolvere è ridotta	Questo è probabilmente causato da blocchi di polvere	Spegner l'aspirapolvere. Scollegare la testa da pavimento, il tubo di prolunga e tutti gli accessori. Verificare e rimuovere eventuali ostruzioni dal filtro del contenitore per la polvere, dal condotto dell'aria, dal tubo di prolunga della testa da pavimento e dagli accessori.
La spazzola motorizzata non ruota	Questo tende a verificarsi quando ci sono troppe fibre avvolte attorno al rullo della spazzola limitandone il movimento.	Consultare la sezione manutenzione di questo manuale per istruzioni su come pulire adeguatamente la spazzola a rullo
La spia di ricarica non lampeggia	Potrebbe non arrivare corrente all'aspirapolvere dal caricabatterie.	Accertarsi che la presa di corrente sia alimentata e che il caricabatterie sia acceso. Accertarsi che il cavo di ricarica sia collegato bene all'aspirapolvere. Accertarsi che la presa di corrente sia spenta prima di controllare il cavo di ricarica stesso. Se il cavo è diviso, sfilacciato o danneggiato in qualsiasi altro modo, non tentare di utilizzarlo. Cercare un caricabatterie sostitutivo.
Il tempo di utilizzo dell'aspirapolvere è inferiore rispetto a prima	Un ciclo di carica insufficiente ridurrà il tempo di utilizzo.	Accertarsi che la batteria abbia completato un ciclo di carica completo. La batteria potrebbe aver subito una scarica ridotta di energia. Questo è normale e si verifica gradualmente in tutte le batterie col tempo

SMALTIMENTO DEL PRODOTTO



Questo prodotto è conforme alla Direttiva Europea 2012/19/UE sui dispositivi elettrici ed elettronici, nota come WEEE (Waste Electrical and Electronic Equipment), che illustra il quadro giuridico applicabile nell'Unione Europea per lo smaltimento e il riutilizzo dei rifiuti di dispositivi elettronici ed elettrici. Non smaltire il prodotto nel bidone della spazzatura ma rivolgersi al centro di smaltimento di rifiuti elettrici ed elettronici più vicino.



Il prodotto può contenere batterie. Rimuoverle prima di smaltire il prodotto e smaltirle in idonei contenitori adatti a questo scopo.

WIR MÖCHTEN UNS BEI IHNEN BEDANKEN, DASS SIE SICH FÜR UFESA ENTSCHEIDEN HABEN. WIR HOFFEN, DASS DAS PRODUKT ZU IHRER ZUFRIEDENHEIT FUNKTIONIERT.

ACHTUNG

BITTE LESEN SIE DIE GEBRAUCHSANWEISUNG VOR DER ERSTEN VERWENDUNG DES GERÄTS SORGFÄLTIG DURCH. BEWAHREN SIE DIESE FÜR SPÄTERES NACHSCHLAGEN AN EINEM SICHEREN ORT AUF.

BESCHREIBUNG

1. Batterieanzeige-Licht
2. Haupteinheit
3. Saugsitz
4. Auszugsrohr-Lösetaste
5. Auszugsrohr
6. Rasierkopf-Lösetaste
7. Bodensaugkopf mit Motorbürste:
8. Bürstenwalze
9. Staubbehälter-Lösetaste
10. Staubbehälter Sperren-/Entsperren-Hinweis
11. Staubbehälter
12. Staubleerung-Lösetaste
13. Luftauslass
14. Netzschalter
15. Griff
16. Ladebuchse
17. Edelstahl-Netz
18. HEPA-Filter
19. Ladegerät
20. Wandhalterung
21. Lange Fugendüse
22. 2 in 1 Bürste für enge Ecken und Mobiliar

SICHERHEITSHINWEISE

Dieses Gerät darf von Kindern ab 8 Jahren und von Personen mit eingeschränkten körperlichen, sensorischen oder geistigen Fähigkeiten oder mangelnder Erfahrung und Kenntnissen verwendet wer-

den, wenn sie beaufsichtigt werden oder bezüglich des sicheren Gebrauchs des Gerätes unterwiesen wurden und die daraus resultierenden Gefahren verstanden haben. Kinder dürfen nicht mit dem Gerät spielen. Reinigung und Wartung darf von Kindern nur unter Aufsicht durchgeführt werden.

Das Netzteilkabel kann nicht ersetzt werden. Wenn das Kabel beschädigt ist, muss das Netzteil ersetzt werden. Dieses Gerät darf nur mit dem mitgelieferten Netzteil verwendet bzw. mit der auf dem Typenschild des Geräts angegebenen Spannung versorgt werden. Vor jeglicher Reinigung oder Wartung des Geräts muss der Stecker aus der Steckdose gezogen werden.

Dieses Gerät kann nur mit dem mitgelieferten Adaptermodell verwendet und mit der auf dem Typenschild des Geräts angegebenen Sicherheitsspannung betrieben werden. Befolgen Sie die Anweisungen GERÄT LADEN zum Aufladen des Geräts. Folgen Sie den Anweisungen unter BATTERIEENTNAHME, um die Batterien aus dem Gerät herauszunehmen. Dieses Gerät ist für die Verwendung in einer Höhe von maximal 2000 m über dem Meeresspiegel vorgesehen.

 Dieses Symbol bedeutet, dass das Gerät von einer abnehmbaren Versorgungseinheit versorgt werden sollte. Das Gerät enthält Batterien, die nur von geschultem Personen ausgetauscht werden

können. Halten Sie, aufgrund des Plastikgehäuses des Staubsaugers, das Gerät von allen Hitzequellen fern (Heizlüfter, Herde, etc.) Blockieren Sie keinesfalls die Einlass- und Auslassöffnungen des Staubsaugers! Schalten Sie den Staubsauger aus, bevor Sie Geräte ersetzen.

BATTERIEENTNAHME

Vor dem Entfernen des Akkus muss das Gerät vom Stromnetz getrennt werden.

Stellen Sie sicher, dass der Batteriebesen vollständig entladen ist.

Drücken Sie den Batterie-Entfernungsknopf und entfernen Sie die Batterie vom Produkt.

WICHTIGE WARNHINWEISE

Überprüfen Sie vor dem Anschluss des Geräts, ob Ihre Netzspannung mit der auf dem Typenschild angegebenen übereinstimmt. Das Netzkabel darf während des Gebrauchs nicht zusammengerollt oder um das Gerät gewickelt werden. Ziehen Sie nicht am Stromkabel, um den Stecker zu ziehen. Das Gerät darf nicht mit nassen Händen oder Füßen bedient, angeschlossen oder vom Stromnetz getrennt werden. Zur Reinigung gehen Sie gemäß dem Abschnitt **Wartung und Reinigung** in dieser Anleitung vor. Trennen Sie das Gerät bei einer Störung oder Beschädigung sofort vom Netz und wenden Sie sich an einen autorisierten technischen Kundendienst. Um Gefahren zu vermeiden, darf das Gerät nicht geöffnet werden. Reparaturen oder Eingriffe am Gerät dürfen nur von qualifiziertem Fachpersonal des offiziellen technischen Kundendienstes der Marke durchgeführt werden. Jede unsachgemäße Verwendung oder unsachgemäße Handhabung des Produkts führt zum Erlöschen der Garantie. Reparaturen an diesem Gerät dürfen nur von einem autorisierten technischen Kundendienst durchgeführt werden. Dieses Gerät ist ausschließlich für den häuslichen Gebrauch bestimmt, keinesfalls für einen gewerblichen oder industriellen Einsatz. Im Falle eines Missbrauchs oder einer Manipulation des Produkts verfällt die Garantie. Verwenden Sie das Gerät nicht zum Absaugen von Flüssigkeiten (Wasser usw.), scharfen Gegenständen (Stifte, Nadeln, Nägel, Glas usw.) oder glühenden Gegenständen (Streichhölzer, Zigaretten). Verwenden Sie die Turbobürste niemals auf Polieren von Böden, Saugen von Flüssigkeiten, nassem oder feuchtem Staub, heißer Asche, brennenden Gegenstände wie Zigaretten, Streichhölzern, scharfen und harten Gegenstände wie Rasierklingen, Stecknadeln, Reißnägeln, Glasscherben usw., Mehl, Zement, Gips, Drucker- oder Kopierertoner usw.

B&B TRENDS S.L. übernimmt keine Haftung für Schäden an Personen, Tieren oder Gegenständen, die durch die Nichtbeachtung dieser Warnhinweise entstehen.

ZUBEHÖR

Auszugsrohr: Für größere Reichweite beim Einsatz als Standgerät oder an schwer zugänglichen Stellen.

Bodensaugkopf mit Motorbürste: Zum Einsatz auf Hartböden und Teppichen. Nimmt mühelos Schmutz, Staub und kleine Verunreinigungen auf.

2 in 1 Staubbürste: Zum Absaugen von Stoffmöbeln wie Sofas, Sesseln und Vorhängen.

Lange Fugendüse: Diese schmale Düse ermöglicht schnelles Saugen von engen Räumen wie Ecken und schwer zugänglichen Stellen.

MONTAGEANLEITUNG

HINWEIS: Befestigen Sie vor dem Zusammenbau des Geräts die mitgelieferte Wandhalterung. Stellen Sie sicher, dass sie hoch genug angebracht ist, damit der Staubsauger beim Aufhängen nicht auf den Boden stößt.

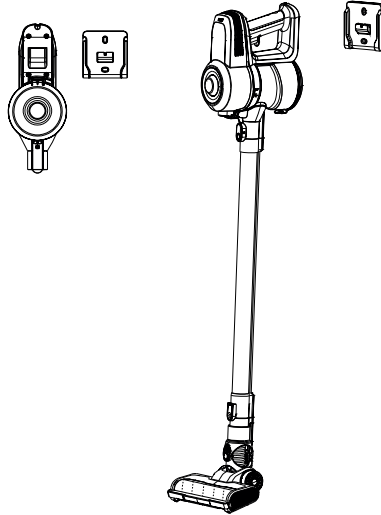

Zusammenbau des Hauptgeräts

1. Installieren Sie den Staubbehälter. Richten Sie zunächst den Staubbehälter Entsper-Hinweis am dreieckigen Schlitz aus.

2. Drücken Sie die Staubbehälter-Lösetaste und drehen Sie, ohne den Behälter zu lösen, den Tank im Uhrzeigersinn, bis der dreieckige Schlitz mit dem Staubbehälter-Sperrhinweis übereinstimmt.

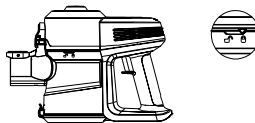

3. Wiederholen Sie den Vorgang in die entgegengesetzte Richtung, um den Staubbehälter zu entfernen und die Filter zu überprüfen.

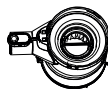

Zusammenbau des Erweiterungsrohrs, der motorisierten Bodenbürste und des Zubehörs

1. Stecken Sie den Anschluss des motorisierten Bodensaugkopfes in die Basis des Auszugsrohrs, bis er einrastet. Befestigen Sie den Bodensaugkopf und das Rohr am Hauptgerät, indem Sie es in den Luftrohrstutzen einstecken.



2. Befestigen Sie die Fugendüse oder die 2 in 1 Staubbürste über das Verbindungsstück an der Basis des Auszugsrohrs. Er rastet mit einem „Klick“ ein.

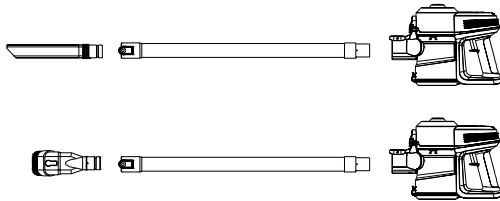

3. Wenn Sie den Bodensaugkopf ohne Schlauch verwenden möchten, befestigen Sie ihn einfach über den Luftrohrstutzen am Hauptgerät. Beim Einrasten ist ein „Klick“ zu hören.

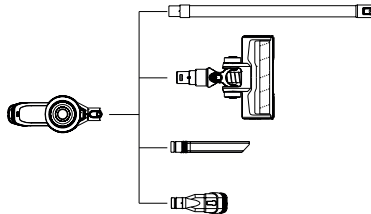

VOR DER ERSTINBETRIEBNAHME

1. Hängen sie das Gerät an die Wandhalterung.
2. Stellen Sie sicher, dass Entlüftung und Saugrohr frei von Verstopfungen und Staub sind. Sollten sie plötzlich verstopfen, schalten Sie das Gerät sofort aus und beseitigen Sie die Verstopfung, bevor Sie den Staubsauger erneut verwenden.
3. Entfernen Sie vor dem Saugen alle scharfen oder großen Gegenstände aus dem Weg, da diese das Gerät irreparabel beschädigen könnten.

Laden des Staubsaugers:

Wenn die Batterieeinheit ausgeht, laden Sie sie bitte auf. Bitte verwenden Sie den desig-nierten Adapter, um den Staubsauger zu laden. Verbinden Sie den Adapter, um mit dem La-den zu beginnen, die drei Anzeigelämpchen werden beim Laden blinken und durchgängig leuchten, wenn vollständig geladen. Die Lämpchen nacheinander ausgehen während das gerät verwendet wird.

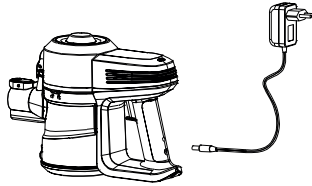

Definition der Anzeigelämpchen

	LICHTTYP	DEFINITION
Während des Ladens	Die Kontrollleuchte blinkt.	Das Gerät lädt.
	Nur ein Licht blinkt schnell	Die Batterieeinheit hat zu niedrige Spannung in Volt und das Batteriepack muss gewechselt werden
	Zwei Lichter blinken schnell	Der Ladeschaltkreis ist beschädigt und das Batteriepack muss gewechselt werden
	Zwei Lichter blinken langsam	Geringe Umgebungstemperatur
Während der Verwendung	Die Lichter gehen nacheinander aus	Das Gerät entlädt
	Nur ein Licht blinkt langsam	Die Batterie ist fast aufgebraucht und das Gerät muss geladen werden
	Zwei Lichter blinken schnell und das Gerät setzt aus	Die Temperatur des Batteriepacks ist über der Grenze, das Programm dreht den Schaltkreis ab, um das Gerät zu schützen
	Drei Lichter blinken schnell und das Gerät setzt aus	Überlast oder Kurzschluss

GEBRAUCHSANWEISUNG

ACHTUNG: Bitte laden Sie den Akku vollständig, bevor Sie den Staubsauger zum ersten Mal benutzen.

1. Nehmen Sie den Staubsauger von der Wandhalterung. Wenn Sie ihn als Handgerät verwenden, nehmen Sie den Schlauch ab und bringen Sie das gewünschte Zubehör an. 2. Schalten Sie das Gerät am Netzschalter ein. Standardleistung ist Niedrige Stromleistung.
3. Drücken Sie den Schalter zwei mal, um die maximale Leistung zu erhöhen, ideal für die Reinigung von Teppichen mit hohen Schmutzansammlungen.
4. Drücken Sie den Schalter drei mal und das Gerät wird ausgeschaltet.

WARTUNG & REINIGUNG

Jegliche Wartung muss bei abgeschaltetem Gerät vorgenommen werden.

Reinigen Sie regelmäßig den Staubbecher, um Probleme zu vermeiden. Es wird trockene Lagerung empfohlen, auf dem Gerät sollten keine schweren Objekte platziert werden.

Reinigung der Staubbehälter und Filter

1. Befolgen Sie die Anweisungen bezüglich der Installation/Entfernung des Staubbehälters, die in "Zusammenbau des Hauptgeräts" in dieser Betriebsanleitung beschrieben werden.
2. Drücken Sie die Staubfreigabetaste, um die untere Abdeckung zu öffnen und Abfälle auszuwerfen. Wischen Sie den Staubbehälter zum Reinigen aus, tauchen Sie ihn nicht in Wasser.

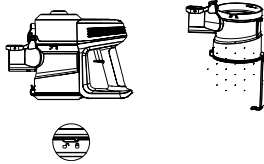

3. Drehen Sie den Tank gegen den Uhrzeigersinn und nehmen Sie die Hocheffizienzfilter und den Schwammfilter heraus.

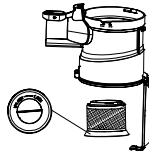

4. Spülen Sie die Filter gründlich unter fließendem kaltem Wasser aus. Behandeln Sie sie nicht mit Seife oder anderen Reinigungsmitteln. Lassen Sie die Filter vor dem Wiederaufbau VOLLSTÄNDIG an der Luft trocknen. Trocknen Sie sie nicht mit einem Fön oder ähnlichem. Dies könnte zu einer Verformung der Filter führen.



Reinigung der Rollenbürste:

Nach einer langen Verwendungsdauer könnte die Borste von Haar oder ähnlichem verstopft sein, es ist notwendig, sie rechtzeitig zu reinigen, um sicherzustellen, dass das Gerät effizient arbeitet.

1. Entfernen Sie die motorisierte Aktivbürste vom Hauptgerät, bevor Sie die Rollenbürste reinigen.
2. Drehen Sie die Sperre auf die Entsperrt-Markierung. Öffnen Sie die Rollerabdeckung, Nehmen Sie den Roller von der Bürste.

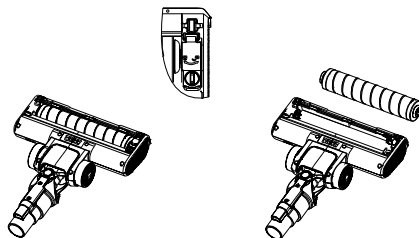

3. Reinigen Sie die Bürstenwalze sorgfältig und entfernen Sie alle Haare und Fremdkörper. Wischen Sie nur ab, verwenden Sie keine Seife oder scharfe Reinigungsmittel.
4. Nach der Reinigung, bauen Sie den Roller wieder in die Bürste ein und drehen Sie die Sperre auf die Gesperrt-Markierung
5. Sollte die Rollenbürste feucht werden, lassen Sie sie natürlich trocknen, bevor Sie sie ersetzen.

FEHLERBEHEBUNG

PROBLEM	MÖGLICHE URSACHEN	LÖSUNG
Das Gerät ist nicht eingeschaltet	Dies kann vorkommen, wenn das Gerät lange benutzt oder aufbewahrt wurde	Schließen Sie den Staubsauger an das Ladegerät an und warten Sie, bis ein Ladezyklus abgeschlossen wurde.
Der Staubsauger stoppt schlagartig	Dies geschieht, wenn die Sicherheitsabschaltung ausgelöst wird. Diese Vorrichtung ist entworfen, um eine Überhitzung Ihres Geräts zu verhindern.	Stellen Sie sicher, dass der Staubsauger ausgeschaltet ist, entfernen Sie alles Zubehör und lassen Sie ihn mindestens eine halbe Stunde lang abkühlen, bevor Sie ihn wieder in Betrieb nehmen. Versuchen Sie, die Ursache der Überhitzung zu ermitteln, indem Sie den Bodensaugkopf mit Motorbürste, das Auszugsrohr und das Zubehör auf Verstopfungen prüfen. Entleeren Sie den Staubbehälter und reinigen oder ersetzen Sie den Filter
Die Saugleistung des Staubsaugers hat nachgelassen	Dies wird wahrscheinlich von Staubblockaden verursacht	Schalten Sie den Staubsauger aus. Trennen Sie den Bodensaugkopf, das Auszugsrohr und alle Zubehörteile ab. Überprüfen Sie den Filter des Staubbehälters, den Luftkanal, den Bodensaugkopf, das Auszugsrohr und das Zubehör auf Verstopfungen und entfernen Sie diese.
Die motorisierte Aktivbürste rotiert nicht	Dies tritt in der Regel auf, wenn sich zu viele Fasern um die Bürstenwalze wickeln und ihre Bewegung einschränken	Lesen Sie im Abschnitt Wartung dieses Handbuchs nach, wie Sie die Bürstenwalze ordnungsgemäß reinigen können

<p>Die Ladekontrollleuchte leuchtet nicht auf</p>	<p>Möglicherweise wird der Staubsauger vom Ladegerät nicht mit Strom versorgt.</p>	<p>Vergewissern Sie sich, dass die Netzsteckdose mit Strom versorgt wird und das Ladegerät eingeschaltet ist. Prüfen Sie, ob das Ladekabel korrekt am Staubsauger eingesteckt ist. Stellen Sie sicher, dass die Netzsteckdose ausgeschaltet ist, bevor Sie das Ladekabel selbst überprüfen. Versuchen Sie nicht, das Gerät zu verwenden, wenn das Kabel gerissen, durchgescheuert oder anderweitig beschädigt ist. Besorgen Sie stattdessen ein Ersatzladegerät.</p>
<p>Die Einsatzzeit des Staubsaugers ist geringer als früher</p>	<p>Bei unzureichendem Ladezyklus verkürzt sich die Anwendungszeit.</p>	<p>Vergewissern Sie sich, dass der Akku vollständig geladen wurde. Die Energieentladung im Akku könnte reduziert sein. Dies ist normal und tritt bei allen Akkus im Laufe der Zeit auf</p>

GERÄTEENTSORGUNG



Dieses Produkt entspricht der europäischen Richtlinie 2012/19/EU über Elektro- und Elektronikgeräte, bekannt als WEEE (Waste Electrical and Electronic Equipment), die den in der Europäischen Union geltenden Rechtsrahmen für die Entsorgung und Wiederverwendung von Elektro- und Elektronikgeräten bildet. Entsorgen Sie es nicht in der Mülltonne, sondern geben Sie es bei der nächstgelegenen Sammelstelle für elektrischen und elektronischen Abfall ab.



Das Gerät kann Batterien oder Akkus enthalten. Vor der Entsorgung des Geräts müssen diese entnommen und in einem dafür zugelassenen Spezialbehälter entsorgt werden.

БЛАГОДАРИМ ВИ, ЧЕ ИЗБРАХТЕ UFESA. НАДЯВАМЕ СЕ ТОЗИ ПРОДУКТ ДА ВИ Е ПОЛЕЗЕН И УДОБЕН ЗА РАБОТА.

ПРЕДУПРЕЖДЕНИЕ

МОЛЯ, ПРОЧЕТЕТЕ ИНСТРУКЦИИТЕ ЗА УПОТРЕБА ПРЕДИ ДА ИЗПОЛЗВАТЕ ПРОДУКТА. СЪХРАНЯВАЙТЕ ГИ НА БЕЗОПАСНО МЯСТО ЗА БЪДЕЩА СПРАВКА.

ОПИСАНИЕ

1. Индикатор за батерия
2. Основен модул
3. Смукателно гнездо
4. Бутон за освобождаване на удължителната тръба
5. Удължителна тръба
6. Бутон за освобождаване на глава за под
7. Моторизирана глава за под
8. Валцова четка
9. Бутон за освобождаване на контейнера за прах
10. Забележка за заключване и отключване на контейнер за прах
11. Контейнер за прах
12. Бутон за изпразване на контейнера за прах
13. Изходящ въздухопровод
14. Превключвател на захранването
15. Ръкохватка
16. Отвор за зареждане
17. Неръждаема мрежа
18. HEPA филтър
19. Зарядно устройство
20. Стойка за стена
21. Дълъг накрайник за тесни места
22. 2 в 1 мини четка за ъгли и мебели

ИНСТРУКЦИИ ЗА БЕЗОПАСНОСТ

Този уред може да се използва от деца на и над 8-годишна възраст и от лица с намалени физически, сензорни или умствени способности или липсва на опит и знания, ако им бъде осигурен надзор или инструкции относно използването на уреда по безопасен начин и ако разбират свързаните с това опасности. Не позволявайте

на деца да си играят с уреда. Почистването и поддръжката не трябва да се извършват от деца без надзор. Адаптерният кабел не може да се подменя. Ако кабелът е повреден, адаптерът трябва да се изхвърли. Уредът може да се използва само с модела адаптер, доставен с уреда, и да се захранва с безопасното напрежение, указано на табелката с номинални стойности на уреда. Щепселът трябва да се извади от контакта преди почистване или техническа поддръжка на уреда. **Този уред може да се използва само с модела адаптер, доставен с уреда, и да се захранва с безопасното напрежение, указано на табелката със спецификации на уреда. Спазвайте инструкциите за ЗАРЕЖДАНЕ НА УРЕДА, за да го заредите. Спазвайте инструкциите за ИЗВАЖДАНЕ НА БАТЕРИИТЕ, когато изваждате батериите от уреда. Този уред е предназначен за използване на максимална надморска височина от 2000 м над морското равнище.**

 Този символ означава, че уредът е предназначен да се захранва от подвижен източник на захранване.

Този уред съдържа батерии, които могат да бъдат сменяни само от квалифицирани лица. Корпусът на прахосмукачката е пластмасов и поради това следва да се държи далеч от всякакви източници на топлина (радиатори,

печки и т.н.). Не запушвайте впускателния и изпускателния отвор на прахосмукачката! Изключете прахосмукачката преди да смените оборудването.

ИЗВАЖДАНЕ НА БАТЕРИЯТА

Уредът трябва да бъде изключен от електрозахранването преди изваждане на батерията. Уверете се, че батерията на прахосмукачката е напълно разрежена. Натиснете бутона за освобождаване на батерията и извадете батерията от продукта.

ВАЖНИ ПРЕДУПРЕЖДЕНИЯ

Преди да включите уреда в контакт, проверете дали мрежовото напрежение е същото като посоченото на етикета на уреда. Кабелът за свързване към мрежата не трябва да се заплита или увива около уреда по време на употреба. Не дърпайте захранващия кабел, за да го изключите. Не използвайте устройството, не го включвайте или изключвайте от електрическата мрежа с мокри ръце или крака. За почистване процедурирайте според раздела за съхранение и почистване в това ръководство. Изключете уреда незабавно от електрическата мрежа в случай на повреда и се свържете с упълномощена служба за техническа поддръжка. За да предотвратите риск от опасност, не отваряйте уреда. Само квалифициран технически персонал от официалната служба за техническа поддръжка за съответната търговска марка може да извършва ремонт или процедури по уреда. Всяка неправилна употреба или неправилно боравене с уреда води до анулиране на гаранцията. Само упълномощен сервизен център за техническа поддръжка може да извършва ремонтни дейности по този продукт. Уредът е предназначен само за домашно ползване и в никакъв случай не трябва да се използва в търговска или промишлена среда. В случай на неправилна употреба или намеса в продукта гаранцията ще стане невалидна. Не използвайте уреда за изсмукване на течности (вода и др.), остри предмети (карфици, щифтове, гвоздеи, стъкло и др.), нажежаема предмети (кибрит, цигари). Никога не използвайте турбо четката за: Полиране на подове, изсмукване (на течности, мокър или влажен прах, гореща пепел, горящи предмети като цигари и кибрит, остри и твърди предмети като бръснари, карфици, кабърчета, парчета стъкло и др.), брашно, цимент, гипс, тонер за принтер или копирна машина и др.

B&B Trends S.L. не носи отговорност за щети, причинени от хора, животни или предмети при неспазването на тези предупреждения.

ПРИНАДЛЕЖНОСТИ

Удължителна тръба: Използвайте за удължаване, когато използвате във вертикално положение или за трудно достъпни места.

Моторизирана глава за под: Използвайте я за твърди подове и килими. Лесно събира прах и малки отпадъци.

Четка за прах 2 в 1: Използвайте я за прахосмучене на мебели като дивани, фотьойли

и завеси.

Дълъг крайник за тесни места: Разполага с тясна дюза, която улеснява работата на прахосмукачката в тесни пространства като ъгли и труднодостъпни места.

ИНСТРУКЦИИ ЗА СГЛОБЯВАНЕ

ЗАБЕЛЕЖКА: Преди да сглобите уреда, закрепете включената стойка към стената. Уверете се, че е поставена достатъчно високо, за да може прахосмукачката да бъде надеждно монтирана на стената.

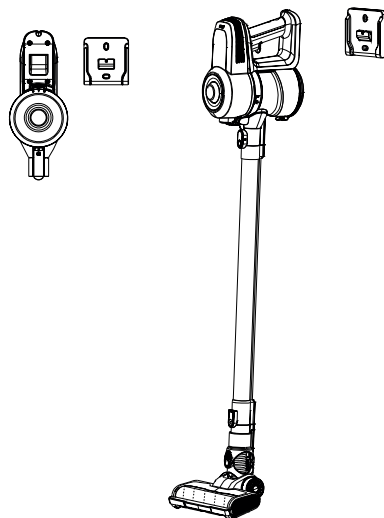

Сглобяване на основния корпус

1. Монтирайте контейнера за прах. Първо подравнете забележката за отключване на контейнера за прах с триъгълния прорез.
2. Натиснете бутона за освобождаване на контейнера за прах и без да го освобождавате, завъртете резервоара по часовниковата стрелка, докато триъгълният прорез съвпадне със забележката за заключване на контейнера за прах.

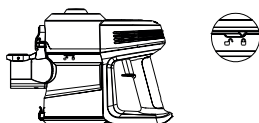

3. Повторете операцията в обратната посока, за да премахнете контейнера за прах и проверете филтъра.

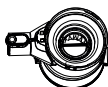

Сглобяване на удължителната тръба, моторизираната четка за под и принадлежности

1. Поставете съединителя на моторизираната глава за под основата на удължителната тръба, като я щракнете на място. Прикрепете главата за под и удължителната тръба към основния корпус, като ги поставите на място чрез съединителя на въздуховода.

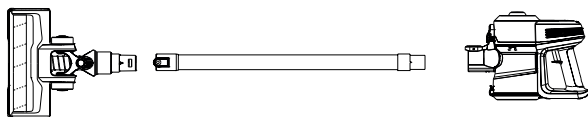

2. Прикрепете накрайника за тесни места или четката за прах 2 в 1 към основата на удължителната тръба чрез съединителя. То ще „щракне“ на мястото си.

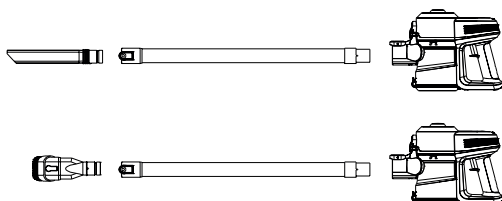

3. Ако използвате моторизираната глава за под без удължителната тръба, просто я прикрепете към основния корпус чрез съединителя на въздуховода. Той ще „щракне“, когато се застопори.

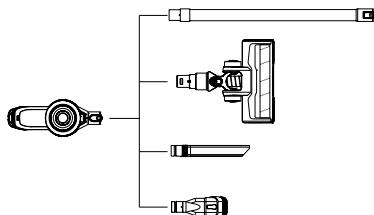

ПРЕДИ ПЪРВОНАЧАЛНА УПОТРЕБА

1. Поставете уреда на стойката за стена.
2. Уверете се, че вентилационният отвор и всмукателната тръба не са запушени и пълни с прах. Ако внезапно се запушат, незабавно изключете уреда и изчистете запушването, преди да опитате да използвате прахосмукачката отново.
3. Отстранете всички остри или големи предмети от пътя на прахосмукачката преди употреба, тъй като те могат да нанесат непоправими повреди на уреда.

Зареждане на прахосмукачката:

Когато модулет за батериите се изключи, моля, заредете го. Моля, използвайте определения адаптер, за да заредите прахосмукачката. Включете адаптера, за да започнете да зареждате. Трите светлинни индикатора ще започнат да мигат при зареждане и когато е напълно заредена, трите светлини ще светят постоянно. Светлините ще изгаснат последователно, когато устройството се използва.

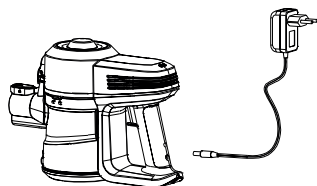

Дефиниция на светлинен индикатор

	ТИП СВЕТИНА	ДЕФИНИЦИЯ
По време на зареждане	Светлинният индикатор мига	Уредът се зарежда
	Само една светлина свети по-бързо	Модулът на батерията е с ниско напрежение и батерията трябва да бъде сменена.
	Две светлини мигат бързо	Веригата за зареждане е повредена и пакетът на батерията трябва да се смени
	Две светлини мигат бавно	Ниска околна температура
По време на използване	Светлините изгасват последователно	Уредът се разрежда
	Само една светлина мига бавно	Батерията е почти разредена и уредът трябва да бъде зареден
	Две светлини мигат бързо и уредът изключва	Температурата на батерията е над ограничението, програмата изключва веригата, за да предпази уреда
	Три светлини мигат бързо и уредът изключва	Претоварване или късо съединение

ИНСТРУКЦИИ ЗА УПОТРЕБА

ВНИМАНИЕ: Преди да използвате за първи път, прахосмукачката трябва да бъде напълно заредена.

1. Свалете прахосмукачката от стойката за стена. Ако я използвате като ръчно устройство, разглобете тръбата и прикрепете желания накрайник. 2. Използвайте превключвателя за захранването, за да включите уреда. Захранването по подразбиране е ниско.
3. Натиснете превключвателя два пъти, за да увеличите максималната мощност, идеално, когато почиствате килими с висок косъм.
4. Натиснете превключвателя три пъти и захранването се изключва.

ПОДДРЪЖКА И ПОЧИСТВАНЕ

Всякаква поддръжка трябва да се извършва при изключен уред.

Редовно почиствайте контейнера за прах, за да избегнете появата на проблеми.

Препоръчително е да съхранявате на сухо и да не слагате тежки неща върху уреда.

Почистване на контейнера за прах и филтрите

1. Следвайте инструкциите относно монтирането/премахването на контейнера за прах, които са описани на „сглобяване на главния корпус“ в това ръководство с инструкции.

2. Натиснете бутона за изпразване на контейнера за прах, за да отворите долния капак и да отстраните боклука. Избършете, за да почистите контейнера за прах, не потапяйте във вода.

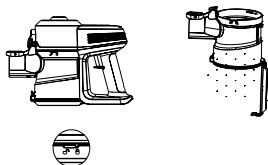

3. Завъртете резервоара обратно на часовниковата стрелка и извадете високоефективния филтър и гъбестия филтър.

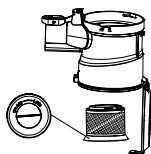

4. Изплакнете добре филтрите под течаща студена вода. Не използвайте сапун или други почистващи разтворители. **НАПЪЛНО** изсушете въздушните филтри преди повторно сглобяване. Не използвайте сешоар, за да изсушите филтъра. Това може да доведе до изкривяване на филтъра.

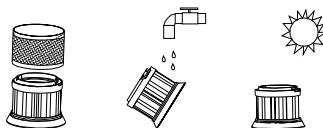

Почистване на валцовата четка:

След продължителна употреба четката може да бъде задръстена от косми или нещо подобно, необходимо е да се почиства навреме, за да може уредът да работи ефективно.

1. Извадете моторизираната четка от основния модул, преди да почистите валцовата четка.

2. Завъртете блокировката на маркировка за отключване. Отворете капака на ролката, извадете ролката от четката.

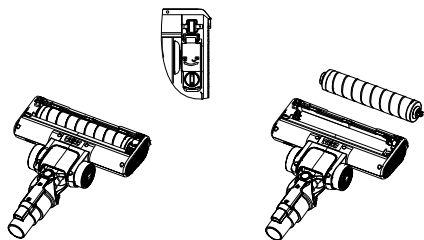

3. Почистете внимателно и отстранете космите и остатъците от валцовата четка. Избършете само за почистване, не използвайте сапун или тежки почистващи разтворители.

4. След почистване, сглобете повторно ролката в четката и завъртете блокировката на маркировката за заключване

5. Ако валцовата четка се навлажни, оставете я да изсъхне на въздух, преди да я поставите обратно.

FEHLERBEHEBUNG

ПРОБЛЕМ	ВЪЗМОЖНА ПРИЧИНА	РЕШЕНИЕ
Уредът не се включва.	Това може да се случи, ако уредът е бил използван или съхраняван за продължителен период от време.	Свържете прахосмукачката към зарядното устройство и оставете пълният цикъл на зареждане да завърши.
Прахосмукачката внезапно спря да работи.	Това ще се случи, ако е активирано защитното изключващо устройство. Това устройство е предназначено да предотврати прегряването на Вашия уред.	Уверете се, че прахосмукачката е изключена, откачете всички аксесоари и оставете да се охлади поне половин час, преди да опитате да работите отново. Опитайте се да идентифицирате източника на прегряване, като проверите за запушвания в удължителната тръба, моторизиранта главата за под и принадлежностите. Изпразнете контейнера за прах и почистете или сменете филтъра.
Всмукването на прахосмукачката е намалено.	Това вероятно се дължи на запушвания от прах.	Изключете прахосмукачката. Разкачете главата за под, удължителната тръба и всички принадлежности. Проверете и отстранете всички запушвания от филтъра на контейнера за прах, въздуховода, удължителната тръба, главата за под и принадлежностите.

<p>Моторизираната четка не се върти.</p>	<p>Това обикновено се случва, когато около валцовата четка има навити твърде много влакна, които ограничават движението.</p>	<p>Консултирайте се с раздела за поддръжка в тези инструкции за употреба относно правилния начин за почистване на валцовата четка.</p>
<p>Индикаторът за зареждане не мига.</p>	<p>Възможно е захранването от зарядното устройство да не достига до прахосмукачката.</p>	<p>Уверете се, че се подава захранване от електрическата мрежа към контакта и зарядното устройство е включено. Уверете се, че кабелът за зареждане е здраво свързан към прахосмукачката Уверете се, че захранващият контакт е изключен, преди да проверите самия кабел за зареждане. Не се опитвайте да използвате, ако кабелът е сцепен, изтъркан или повреден по друг начин. Вместо това потърсете резервно зарядно устройство.</p>
<p>Времето за прахосмучене е по-малко от преди.</p>	<p>ще доведе до намаляване на времето за прахосмучене.</p>	<p>пълен цикъл на зареждане. Възможно е батерията да е с разреден заряд. Това е нормално и постепенно се случва при всички батерии с течение на времето.</p>

ИЗХВЪРЛЯНЕ НА ПРОДУКТА



Този продукт е в съответствие с Директива 2012/19/ЕС на Европейския парламент относно отпадъци от електрическо и електронно оборудване (ОЕЕО), която излага нормативната рамка, приложима в Европейския съюз, за изхвърляне и повторна употреба на отпадъци от електрическо и електронно оборудване. Не изхвърляйте този продукт с битовата смет, вместо това го отнесете до най-близкия център за събиране на електрически и електронни отпадъци



Продуктът може да съдържа батерии. Отстранете ги, преди да изхвърлите продукта, и ги изхвърлете в специални контейнери, одобрени за тази цел.

استكشاف الأعطال وإصلاحها

الحل	الأسباب المحتملة	العطل
أوصل المكثسة الكهربائية بالشاحن واتركها تشحن حتى تكمل دورة شحن كاملة.	يمكن أن يحدث هذا عند استخدام الجهاز أو تخزينه لفترة زمنية طويلة.	الجهاز لا يعمل
تأكد من إيقاف تشغيل المكثسة الكهربائية، وافصل جميع الملحقات واتركها تبرد لمدة نصف ساعة على الأقل قبل محاولة العمل مرة أخرى. حاول تحديد مصدر الحرارة الزائدة عن طريق التحقق من وجود انسداد في رأس أرضية أنبوب الاستطالة العامل بمحرك والملحقات. أفرغ حاوية الغبار ثم نظف المرشح أو استبداله.	سيحدث هذا إذا تم تفعيل جهاز قطع الأمان. هذه الأداة مصممة لحماية جهازك من فرط السخونة.	المكثسة الكهربائية توقفت فجأة
أطفئ المكثسة الكهربائية. افصل رأس الأرضية وأنبوب الاستطالة وأي ملحقات أخرى. تحقق من وجود أي انسداد وأزله من مرشح حاوية الغبار ومجاري الهواء ورأس أرضية أنبوب الاستطالة والملحقات.	ربما حدث ذلك بسبب انسداد من الغبار	انخفاض قدرة شفط المكثسة الكهربائية
راجع جزء الصيانة في هذا الدليل لمعرفة إرشادات حول كيفية تنظيف بكرة الفرشاة بالشكل الصحيح	يحدث هذا غالبًا عند التفاف الكثير من الألياف حول بكرة الفرشاة، مما يقيد الحركة	الفرشاة الكهربائية بمحرك لا تدور
تأكد من أن هناك كهرباء تصل إلى مقبس التيار الرئيسي وتشغيل الشاحن. تحقق من أن سلك الشحن موصل بالمكثسة الكهربائية بشكل آمن. تأكد من أن مقبس التيار الكهربائي مغلق قبل فحص كابل الشحن نفسه. لا تحاول استخدام الكابل إذا كان ممزقًا أو متآكلًا أو تالفًا بأي شكل آخر. وبدلاً من ذلك، ابحث عن شاحن بديل.	ربما لا تصل الكهرباء من الشاحن إلى المكثسة الكهربائية.	ضوء مؤشر الشحن لا يضيء
تحقق من أن البطارية أكملت دورة شحن كاملة. قد يكون هناك انخفاض في تفرغ الطاقة في البطارية. هذا أمر طبيعي ويحدث تدريجيًا في جميع البطاريات مرور الوقت	دورة الشحن غير الكافية ستكون نتيجتها تساؤل وقت الاستخدام.	وقت استخدام المكثسة الكهربائية أقل مما كان عليه من قبل

التخلص من المنتج

يتوافق هذا الجهاز مع توجيه الاتحاد الأوروبي 2012/91/UE للأجهزة الكهربائية والإلكترونية، والمعروف باسم EEEEW (توجيه النفايات الكهربائية والأجهزة الإلكترونية)، الذي يوفر الإطار القانوني المطبق في الاتحاد الأوروبي للتخلص منها وإعادة استخدام نفايات الأجهزة الإلكترونية والكهربائية. لا تتخلص من هذا المنتج في سلة المهملات، وبدلاً من ذلك اذهب إلى مركز جمع النفايات الإلكترونية والكهربائية الأقرب إلى منزلك.



قد يحتوي الجهاز على بطاريات. أزلهم قبل التخلص من الجهاز وضعهم منها في حاويات خاصة معتمدة لهذا الغرض.



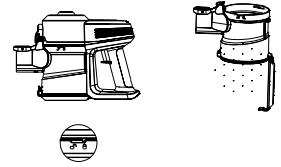

٣. أدر الخزان عكس اتجاه عقارب الساعة وأخرج المرشح عالي الكفاءة ومرشح الإسفنج.

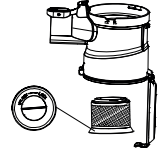

٤. اشطف المرشحات جيداً أسفل ماء بارد جار. لا تستخدم الصابون أو مواد التنظيف الأخرى. قم بتجفيف المرشحات جيداً بالهواء قبل إعادة التجميع. لا تستخدم مجفف الشعر لتجفيف المرشح. قد يتسبب ذلك في تشوه المرشح.



تنظيف بكرة الفرشاة:

بعد فترة طويلة من الاستخدام ، قد يكون الشعر الخشن محشورا بالشعر أو شيء مشابه ، يلزم تنظيفه في الوقت المحدد لجعل الجهاز يعمل بكفاءة.

١. أزل الفرشاة الكهربائية بمحرك من الوحدة الرئيسية قبل تنظيف بكرة الفرشاة.
٢. أدر القفل إلى علامة الفتح. افتح غطاء الأسطوانة ، وأخرج الأسطوانة من الفرشاة.

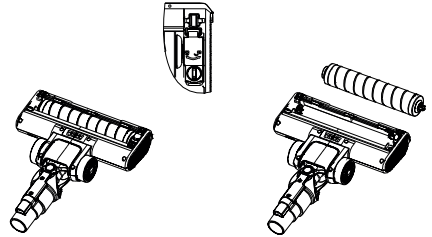

٣. قم بتنظيف وإزالة الشعر والبقايا من بكرة الفرشاة بعناية. قم بالمسح فقط لغرض التنظيف، ولا تستخدم أي أنواع صابون أو مذيبيات تنظيف شديدة.

٤. بعد التنظيف ، أعد تجميع الأسطوانة في الفرشاة وأدر القفل إلى علامة القفل
٥. إذا أصبحت بكرة الفرشاة رطبة، اتركها لتجف لوحدها قبل إعادة تركيبها.

تعريف ضوء المؤشر

تعريف	نوع الضوء	
يومض ضوء المؤشر	الجهاز قيد الشحن	أثناء الشحن
ضوء واحد فقط يضيء بسرعة	جهد وحدة البطارية منخفض ويجب تغيير حزمة البطارية	
هناك مصباحان يومضان بسرعة	دائرة الشحن تالفة ويجب تغيير حزمة البطارية	
هناك مصباحان يومضان ببطء	درجة حرارة محيطه منخفضة	
تنطفئ الأنوار على التوالي	الجهاز يفرغ	أثناء الاستخدام
هناك ضوء واحد فقط يومض ببطء	البطارية على وشك الانتهاء ويجب شحن الجهاز	
هناك مصباحان يومضان بسرعة ويتم إلغاء تنشيط الوحدة	درجة حرارة حزمة البطارية تجاوزت الحد ، قام البرنامج بقطع الدائرة لحماية الوحدة	
هناك ثلاثة أضواء يومض بسرعة ويتم إلغاء تنشيط الوحدة	الحمل الزائد أو ماس كهربائي	

تعليمات الاستخدام

تنبيه: يجب أن تكون المكنسة مشحونة بالكامل قبل استخدامها لأول مرة.

- اخلع المكنسة الكهربائية من الحامل الجداري. في حالة استخدامها كوحدة محمولة باليد، فك الأنبوب وأوصل الملحق الذي تريده.
- استخدم مفتاح الطاقة لتشغيل الجهاز. الطاقة الافتراضية هي الطاقة المنخفضة.
- ادفع المفتاح مرتين لزيادة الطاقة القصوى ، وهو مثالي عند تنظيف السجاد بكومة عالية.
- ادفع المفتاح ثلاث مرات وسيتم إيقاف تشغيل الطاقة.

الصيانة والتنظيف

تجري جميع الصيانات بعد إيقاف تشغيل الوحدة.
نظف كوب الغبار بشكل دوري لتجنب أي مشاكل.
يُنصح بتجفيف المخزن وعدم وضع أشياء ثقيلة على الوحدة.

تنظيف حاوية الغبار والمرشحات:

- اتبع الإرشادات المتعلقة بتركيب/إزالة حاوية الغبار الموضحة في «تجميع الهيكل الأساسي» في دليل التعليمات هذا.
- اضغط على زر تحرير الغبار لفتح الغطاء السفلي وتخلص من القمامة الموجودة. قم بالمسح لتنظيف حاوية الغبار، ولا تغمر الجهاز في الماء.

تجميع أنبوب استطالة وفرشاة الأرضية الآلية والملحقات

١. أدخل موصل رأس الأرضية العامل بمحرك في قاعدة أنبوب الاستطالة من خلال النقر عليه في مكانه. قم بتوصيل رأس الأرضية وأنبوب استطالة بالهيكل الرئيسي عن طريق فتحها في مكانها عبر موصل مجرى الهواء.



٢. قم بتوصيل فوطة شقوق طويلة أو ٢ في ١ فرشاة الغبار بقاعدة أنبوب الاستطالة عبر الموصل. سوف تصدر صوت «كليك» عند ثبوتها في موضعها.

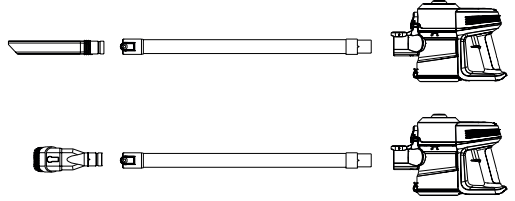

٣. إذا كنت تستخدم رأس أرضية عامل محرك أو الملحقات بدون أنبوب استطالة، فقم ببساطة بتوصيلها بالهيكل الرئيسي عبر موصل مجرى الهواء. سوف تصدر صوت «كليك» عندما تثبت.

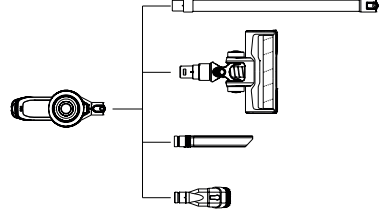

قبل الاستخدام الأول

١. ضع الوحدة على الحامل الجداري

٢. تأكد من خلو فتحة التهوية وأنبوب الشفط من الانسداد والغبار. وفي حالة انسدادها بشكل مفاجئ، أوقف تشغيل الجهاز على الفور وأزل الانسداد قبل محاولة استخدام المكنسة مرة أخرى.
٣. أزل أي أشياء حادة أو كبيرة من مسار المكنسة قبل الاستخدام لأنها قد تلحق الضرر بالجهاز بشكل لا يمكن إصلاحه.

شحن المكنسة الكهربائية:

- عند تفريغ بطارية الوحدة، يرجى إعادة شحنها. يرجى استخدام المحول المخصص لشحن المكنسة الكهربائية. قم بتوصيل المحول لبدء الشحن. سوف تومض أضواء المؤشر الثلاثة عند الشحن. عند شحنها بالكامل، ستكون المصابيح الثلاثة مستقرة. ستنتطفئ الأنوار على التوالي عند استخدام الجهاز.

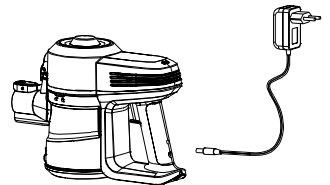

الملحقات

أنبوب استتالة: يستخدم للوصول الممتد عند الاستخدام كوحدة عمودية أو لتلك الأماكن التي يصعب الوصول إليها.
رأس أرضية عامل محرك: يستخدم للأرضيات الصلبة والسجاجيد. يلتقط بسهولة الغبار المتسخ والبقايا الصغيرة.
٢ في ١مكنسة غبار: تستخدم لتنظيف المفروشات المصنوعة من القماش، مثل الأرائك والكراسي بذراعين والستائر.
فوهة شقوق طويلة: تتميز بفوهة ضيقة تعمل على تنظيف المساحات الضيقة بسرعة، مثل الزوايا والمناطق التي يصعب الوصول إليها.

تعليمات التجميع

ملحوظة: قبل تجميع الجهاز، ثبت الحامل المتضمن في نطاق التوريد على الجدار وتحقق من أنها مركبة على ارتفاع كاف بالنسبة للمكنسة، بما يتيح إمكانية تركيبها بشكل آمن.

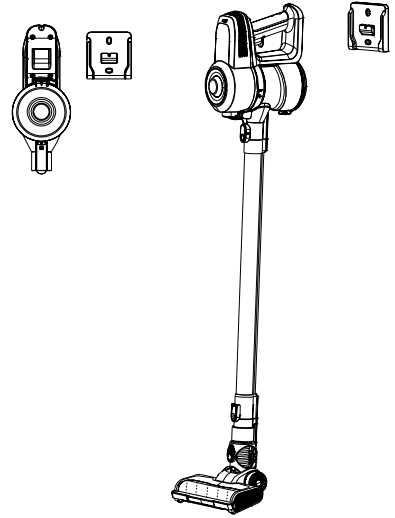

تجميع الهيكل الأساسي

١. قم بتركيب حاوية الغبار. أولاً، قم بمحاذاة ملاحظة فتح حاوية الغبار مع الشق الثلاثي.
٢. اضغط على زر تحرير حاوية الغبار وبدون تحريره، أدر الخزان في اتجاه عقارب الساعة حتى يتزامن الشق المثلث مع ملاحظة قفل حاوية الغبار.

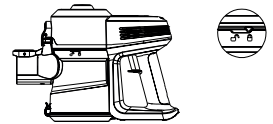

. كرر العملية في الاتجاه المعاكس لإزالة حاوية الغبار وتحقق من الفلتر.

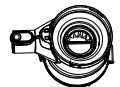

لا يمكن استبدال كابل المُحول. في حالة تلف الكابل، يجب التخلص من المحول.
لا يمكن استخدام هذا الجهاز سوى مع طراز المحول المرفق مع الجهاز فقط ويجب أن يُشغل على الجهد الآمن للغاية المحدد على لوحة مواصفات الجهاز.
يجب إزالة القابس من المقبس قبل تنظيف الجهاز أو صيانته.
لا يمكن استخدام هذا الجهاز سوى مع طراز المحول المرفق مع الجهاز فقط ويجب أن يُشغل على الجهد الآمن للغاية المحدد على لوحة مواصفات الجهاز.
اتبع تعليمات «شحن الجهاز» لشحنه. اتبع تعليمات «إزالة بطارية الجهاز» لإزالة البطارية من الجهاز. هذا الجهاز مصمم للاستخدام على ارتفاع ٠٠٠٢ متر كحد أقصى فوق مستوى سطح البحر.
طاقة قابلة للفصل. هذا الرمز يعني أن هذا الجهاز مصمم ليُزود بالطاقة من خلال وحدة تزويد

يحتوي الجهاز على بطاريات يمكن تغييرها بالاستعانة بأشخاص ماهرين.
دع الجهاز بعيداً عن كل مصادر الحرارة (مشعات، أفران، وما إلى ذلك) لأن جسم المكنسة الكهربائية مصنع من البلاستيك.
لا تسد فتحات دخول وخروج الهواء!
أطفئ المكنسة الكهربائية قبل تبديل القطع.

إزالة البطارية

يجب فصل الجهاز عن مزود الطاقة عند إزالة البطارية.
تأكد أن بطارية المكنسة فارغة تمامًا.
اضغط على زر إزالة البطارية وأزل البطارية من المنتج.

تحذيرات مهمة

قبل توصيل الجهاز بالكهرباء، تحقق من أن مستوى المصدر الرئيسي للكهرباء هو المستوى ذاته المشار إليه على ملصق المنتج. يجب تجنب تشابك كابل المصدر الرئيسي أو التفافه حول الجهاز أثناء الاستخدام. تجنب سحب سلك التوصيل لفصله. لا تستخدم الجهاز أو توصله أو تفصله عن التيار الكهربائي باستخدام يديك أو قدميك وهي مبتلة. تابع وفقاً لقسم الحفظ والتنظيف في هذا الدليل من أجل التنظيف. افصل الجهاز فوراً عن مصدر التيار الكهربائي في حالة حدوث أي عطل أو تلف واتصل بخدمة دعم فني معتمدة. لمنع حدوث أي خطر، لا تفتح الجهاز. غير مسموح سوى للموظفين الفنيين المؤهلين من خدمة الدعم الفني الرسمية للعلامة التجارية القيام بالإصلاحات أو الإجراءات على الجهاز. أي استخدام غير صحيح أو تعامل غير مناسب مع الجهاز يجعل الضمان باطلاً أو مُلغى. لا يُنفذ عمليات إصلاح هذا المنتج سوى مركز خدمة دعم فني معتمد. صُمم هذا الجهاز للاستخدام المنزلي، ولا يجوز تحت أي ظرف استخدامه للأغراض التجارية أو الصناعية. في حالة سوء الاستخدام أو العبث بالجهاز، سيكون خارج الضمان. لا تستخدم الجهاز لتفريخ السوائل (الماء وغيره)، والأشياء الحادة (الإبر والدبابيس والمسامير والزجاج، وما إلى ذلك)، والأشياء المتوهجة (أعواد الثقاب والسجائر). لا تستخدم أبداً فرشاة توربو من أجل: تلميع الأرضيات، شطف (السوائل) الغبار المبلل أو الرطب، الرماد الساخن، الأشياء محترقة، مثل السجائر وأعواد الثقاب، الأشياء الحادة والصلبة، مثل: شفرات الحلاقة والدبابيس ومسامير تثبيت الورق وقطع الزجاج، إلخ، والدقيق والأسمنت والجص وحرر الطابعة أو آلة التصوير، وما شابه ذلك.

لا تتحمل L.S SDNERT B&B مسؤولية الأضرار التي قد تحدث للأشخاص أو الحيوانات أو الأشياء، لعدم مراعاة هذه التحذيرات.

نود أن نشكر على اختيارك لـ ASEFU، ونأمل أن ينال أداء المنتج رضاك واستحسانك.

تحذير

يُرجى قراءة تعليمات الاستخدام بعناية قبل استخدام المنتج. احتفظ بهذه الأشياء في مكان آمن للرجوع إليها في المستقبل.

الوصف

١. ضوء مؤشر البطارية
٢. الوحدة الرئيسية
٣. منفذ الشفط
٤. زر تحرير أنبوب استطالة
٥. أنبوب استطالة
٦. زر تحرير رأس الأرضية
٧. رأس أرضية عامل بمحرك
٨. بكرة الفرشاة
٩. زر تحرير حاوية الغبار
١٠. قفل حاوية الغبار وفتح الملاحظة
١١. حاوية الغبار
٢١. زر تحرير تفريغ الغبار
٣١. مخرج الهواء
٤١. مفتاح التشغيل
٥١. مقبض
٦١. فتحة الشحن
٧١. صافي غير القابل للصدأ
٨١. مرشح الهواء من الجسيمات (هيبا)
٩١. الشاحن
٠٢. حامل جداري
١٢. فوهة شقوق طويلة
٢٠٢. ٢ في ١ فرشاة صغيرة للزوايا والمفروشات

إرشادات السلامة

يُمكن للأطفال من ٨ سنوات فما فوق والأشخاص ذوي القدرات البدنية أو الحسية أو الذهنية المنخفضة أو من تنقصهم الخبرة والمعلومات استخدام هذا الجهاز إذا كانوا تحت إشراف أو تلقوا تعليمات لاستخدام الجهاز بطريقة آمنة وكانوا يفهمون المخاطر المصاحبة.

لا يُسمح للأطفال باللعب بالجهاز.
يُحظر على الأطفال تنظيف الجهاز وصيانته دون إشراف.

INFORME DE GARANTÍA

B&B TRENDS, S.L. garantiza la conformidad de este producto, para el uso al que está destinado, durante el periodo marcado por la legislación vigente en el país de venta del mismo. En caso de rotura durante el periodo de garantía, el usuario tendrá derecho a la reparación o sustitución del producto sin coste alguno si el anterior no está disponible, a menos que sea imposible o desproporcionado realizar una de estas opciones. En este caso, puede optar por una reducción en el precio o la anulación de la venta, caso que deberá negociar directamente con el vendedor. Esto también cubre la sustitución de piezas de recambio, siempre que el producto se haya utilizado de acuerdo con las recomendaciones de este manual en ambos casos y no haya sido falsificado por terceros no autorizados por B&B TRENDS, S.L. La garantía no cubre ninguna parte sujeta a desgaste y fricción. Esta garantía no afecta a sus derechos como consumidor de acuerdo con las disposiciones de la Directiva 1999/44/CE para estados miembros de la Unión Europea.

USO DE LA GARANTÍA

Los clientes deben contactar con el servicio técnico autorizado de B&B TRENDS, S.L. para la reparación del producto. Toda falsificación del producto por parte de cualquier persona no autorizada por B&B TRENDS, S.L. o el mal uso del mismo anulará los derechos de garantía. Debe guardar la factura de compra, recibo o comprobante de entrega para poder ejercer los derechos de garantía.

Para servicio técnico y atención al cliente fuera de territorio español, envíe su solicitud al punto de venta donde adquirió el aparato.

RELATÓRIO DE GARANTIA

A B&B TRENDS, SL. garante a conformidade deste produto para o uso para o qual foi concebido durante o período estabelecido pela legislação em vigor no país de venda. Em caso de avaria durante o período de vigência desta garantia, os utilizadores têm o direito à reparação ou à substituição gratuita do produto caso a reparação seja impossível, a não ser que uma dessas opções seja impossível de cumprir ou for desproporcionada. Neste caso, poderá optar por uma redução no preço ou um cancelamento da venda, qualquer uma das opções devendo ser tratada diretamente com o vendedor. A garantia também cobre a substituição de peças de reposição sempre que o produto tenha sido usado em conformidade com as recomendações especificadas neste manual nos dois casos e sempre que não tenha sido manipulado por pessoal não autorizado pela B & B TRENDS, SL. Esta garantia não é aplicável a quaisquer peças sujeitas a desgaste. Esta garantia não limita os seus direitos enquanto consumidor em conformidade com as disposições constantes da Diretiva 1999/44/CE para os Estados-Membro da União Europeia.

UTILIZAÇÃO DA GARANTIA

Os clientes devem contactar um Serviço Técnico autorizado da B&B TRENDS, SL. para reparar o produto. Qualquer manipulação do mesmo por parte de qualquer pessoa não autorizada pela B&B TRENDS, SL., ou uma utilização indevida ou negligente do mesmo, tornarão esta garantia nula e sem efeito.

Deve guardar a factura de compra, recibo ou prova de entrega para exercer os direitos de garantia.

Para receber assistência técnica ou beneficiar do serviço pós-venda fora do território espanhol, solicite informações junto ao ponto de venda em que adquiriu o aparelho.

WARRANTY REPORT

B&B TRENDS, SL. guarantees compliance of this product, for the use for which it is, during the period established by the legislation in force in the country of sale. In the case of breakdown during the term of this warranty, users are entitled to repair or else the replacement of the product at no charge if the former is unavailable, unless one of these options proves impossible to fulfil or is disproportionate. In this case, you can then opt for a reduction in price or cancellation of the sale, which must be dealt with directly with the sales vendor. This also covers replacement of spare parts provided that the product has been used according to the recommendations specified in this manual for both cases, and has not been tampered with by any third party that is not authorised by B & B TRENDS, SL. The warranty will not cover any parts subject to wear and tear. This warranty does not affect your rights as a consumer in accordance with the provisions in Directive 1999/44/EC for member states of the European Union.

USE OF WARRANTY

Customers must contact a B&B TRENDS, SL., authorised Technical Service for repair of the product. Since any tampering of the same by anyone not authorised by B&B TRENDS, SL., or the careless or improper use of the same shall render this warranty null and void. You must keep the purchase invoice, receipt or delivery docket in order to exercise your warranty rights.

For technical service and after-sales care outside the Spanish territory, please submit your query to the point of sale where you purchased the item.

BON DE GARANTIE

B&B TRENDS, S.L. garantit la conformité de ce produit, pour l'usage auquel il est destiné, pendant la période établie par la législation en vigueur dans le pays de vente. En cas de panne pendant la durée de la garantie, les utilisateurs ont le droit de faire réparer ou remplacer le produit sans frais si la réparation n'est pas réalisable, à moins que l'un de ces choix soit impossible à réaliser ou soit disproportionné. Dans ce cas, vous pouvez alors opter pour une réduction du prix ou l'annulation de la vente, qui doit être traitée directement avec le vendeur. Cela couvre le remplacement des pièces de rechange à condition que le produit ait été utilisé selon les recommandations indiquées dans ce manuel pour les deux cas, et qu'il n'ait pas été manipulé par toute tierce partie n'étant pas autorisée par B & B TRENDS, SL. La garantie ne couvrira pas toute pièce d'usure. Cette garantie n'affecte pas vos droits de consommateur conformément aux dispositions de la Directive 1999/44/EC pour les états membres de l'Union européenne.

UTILISATION DE LA GARANTIE

Les clients doivent contacter un service technique agréé par B&B TRENDS, SL., pour faire réparer le produit. Toute manipulation du produit par quiconque n'étant pas agréé par B&B TRENDS, SL., ou l'utilisation négligente ou incorrecte de celui-ci rend cette garantie nulle et sans effet.

Vous devez conserver la facture d'achat, le reçu ou la preuve de livraison afin d'exercer vos droits de garantie.

Pour un service technique et un service après-vente en dehors du territoire espagnol, veuillez soumettre votre demande au point de vente où l'article a été acheté.

RAPPORTO DI GARANZIA

B&B TRENDS, S.L. garantisce la conformità di questo prodotto, per l'uso a cui è destinato, per il periodo stabilito dalla legislazione in vigore nel paese di vendita. In caso di guasto durante il periodo di validità della presente garanzia, gli utilizzatori hanno diritto alla riparazione o alla sostituzione gratuita del prodotto se la prima non è disponibile, a meno che una di queste opzioni si riveli impossibile da portare a termine o sproporzionata. In questo caso, è possibile optare per una riduzione di prezzo o per l'annullamento della vendita, che deve essere effettuato direttamente con il rivenditore. Ciò si applica anche alla sostituzione di parti di ricambio a condizione che il prodotto sia stato utilizzato secondo le raccomandazioni specificate in questo manuale in entrambi i casi, e non sia stato manomesso da terze parti non autorizzate da B&B TRENDS, SL. La garanzia non copre parti soggette a usura. La presente garanzia non pregiudica i diritti del consumatore in conformità con le disposizioni della Direttiva 1999/44/CE per gli Stati membri dell'Unione Europea.

UTILIZZO DELLA GARANZIA

I clienti possono contattare il servizio di assistenza tecnica autorizzato di B&B TRENDS, SL. per riparazioni del prodotto. Poiché eventuali manomissioni dello stesso da soggetti non autorizzati da B&B TRENDS, SL., o l'utilizzo incauto o improprio dello stesso rendono nulla la presente garanzia.

Deve conservare la fattura d'acquisto, la ricevuta o la prova di consegna per esercitare i suoi diritti di garanzia.

Per servizio clienti e di assistenza tecnica al di fuori del territorio spagnolo, si prega di inviare la richiesta al punto vendita presso cui è stato acquistato l'articolo.

GARANTIEBERICHT

B&B TRENDS, S.L. garantiert die Konformität dieses Produkts für den Gebrauch, für den es bestimmt ist, für den Zeitraum, der durch die im Verkaufsland geltende Gesetzgebung festgelegt ist. Im Falle eines Ausfalls während dieser Garantiezeit hat der Benutzer Anrecht auf eine kostenlose Reparatur oder andernfalls auf den kostenlosen Ersatz des Geräts, wenn es nicht repariert werden kann, es sei denn, eine dieser Optionen erweist sich als unmöglich oder unverhältnismäßig. In diesem Fall können Sie sich dann für eine Preisminderung oder die Stornierung des Verkaufs entscheiden. Dies müssen Sie direkt mit dem Verkäufer regeln. Gedeckt ist auch der Ersatz von Ersatzteilen, vorausgesetzt, das Gerät wurde gemäß den in dieser Anleitung für beide Fälle angegebenen Empfehlungen verwendet und nicht von Dritten manipuliert, die nicht von B & B TRENDS, SL autorisiert sind. Die Garantie gilt nicht für Verschleißteile. Diese Garantie beeinträchtigt nicht Ihre Rechte als Verbraucher gemäß den Bestimmungen der Richtlinie 1999/44/EG für die Mitgliedsstaaten der Europäischen Union.

INANSPRUCHNAHME DER GARANTIE

Der Kunde muss sich für die Reparatur des Geräts an einen autorisierten technischen Service von B&B TRENDS, SL. wenden. Jegliche Manipulation durch nicht von B&B TRENDS, SL. autorisierte Personen oder unvorsichtige oder unsachgemäße Verwendung des Geräts führt zum Erlöschen dieser Garantie.

Sie müssen die Kaufrechnung, die Quittung oder den Liefernachweis aufbewahren, um Ihre Gewährleistungsrechte geltend machen zu können.

Für technischen Service und Kundendienst außerhalb des spanischen Hoheitsgebiets richten Sie Ihre Anfrage bitte an die Verkaufsstelle, bei der Sie das Gerät gekauft haben.

СЪОБЩЕНИЕ ЗА ГАРАНЦИОННОТО ОБСЛУЖВАНЕ

B&B TRENDS, S.L. гарантира съответствието на този продукт за употребата, за която е предназначен, за срока, определен от действащото законодателство в страната на продажба. В случай на повреда по време на гаранционния му срок, потребителите имат право да ремонтират или безплатно да заменят продукта, ако не е невъзможно да се ремонтира, освен ако се окаже, че един от тези варианти не е възможно да бъде приложен на практика или че е непропорционален. В този случай можете да предпочетете отбив от цената или отмяна на продажбата, за което можете да се договорите направо с продавача. Това покрива и замяната на резервни части, но при условие че продуктът е използван съгласно препоръките, посочени в това ръководство за двата случая, и няма намеса от страна на трето лице, което да не е упълномощено от B & B TRENDS, SL. Гаранцията не покрива части, които се амортизират. Тази гаранция не засяга Вашите права като потребител в съответствие с разпоредбата в Директива 1999/44/ЕО за държавите членки на Европейския съюз.

ИЗПОЛЗВАНЕ НА ГАРАНЦИЯТА

За ремонт на продукта клиентите трябва да се свържат с упълномощен от B&B TRENDS, SL. Технически сервиз. Ако по отношение на горното е налице намеса от неупълномощено от B&B лице, или поради небрежност или неправилна употреба на продукта, тази гаранция става нищожна.

Трябва да запазите фактурата за покупка, касовата бележка или доказателството за доставка, за да можете да упражните гаранционните си права.

За техническо и следпродажбено обслужване и извън Испания е необходимо да подадете своето оплакване в търговския обект, от който сте закупили изделието.

تقرير الضمان

التي يحددها التشريع الساري B & B TRENDS, S.L. تضمن مطابقة هذا المنتج ، للاستخدام المخصص له ، خلال الفترة في بلد بيعه. للمستخدمين إصلاح أو استبدال المنتج بدون أي تكلفة في حالة عدم توفره، ما لم يكن أحد هذه الخيارات مستحيلاً أو غير متناسب. في هذه الحالة، يمكنك اختيار خفض في السعر أو إلغاء عملية البيع، ويجب التعامل مباشرة مع البائع من أجل ذلك. ويشمل هذا أيضاً استبدال قطع الغيار شريطة أن يكون المنتج قد تم استخدامه وفقاً للتوصيات المحددة في هذا الدليل لكلتا الحالتين، ولم يتم العبث به من قبل أي طرف ثالث غير مرخص لن يغطي الضمان أي أجزاء له من قبل شركة للدول B&B TRENDS, S.L. تخضع للتآكل والتمزق. لا يؤثر هذا الضمان على حقوقك كمستهلك وفقاً للأحكام الواردة في التوجيه 1999 /44/ EC. الأعضاء في الاتحاد الأوروبي

استعمال الضمان

يجب على العملاء الاتصال بالخدمة B&B TRENDS, S.L. صلاح المنتج. بما أن أي عبث بالجهاز من قبل أي شخص الفنية المعتمدة من شركة أو الإهمال أو الاستخدام غير الصحيح للجهاز يجب أن يجعل هذا الضمان لاغياً وباطلاً. يجب غير مرخص له من قبل الضمان بالكامل B&B TRENDS, S.L. إتمام يجب عليك الاحتفاظ بفاتورة الشراء أو الإيصال أو إثبات التسليم من أجل ممارسة حقوق الضمان. الخدمات الفنية والخدمة ما بعد البيع خارج الأراضي الإسبانية، يُرجى تقديم الطلب إلى نقطة البيع التي اشتريت منها المنتج.



SERVICIOS DE ATENCIÓN TÉCNICA (SAT)

TECHNICAL ASSISTANCE SERVICE (TAS), SERVIÇO DE ATENÇÃO TÉCNICA (SAT)
SERVICE TECHNIQUE (ST), SERVIZIO DI ASSISTENZA TECNICA (SDAT)

(+34) 93 560 67 05
sat@bbtrends.es

B&B TRENDS, S.L.
C. Cataluña, 24
P.I. Ca N'Oller 08130
Santa Perpètua de Mogoda (Barcelona) España
C.I.F. B-86880473
www.bbtrends.es

Encuentra tu servicio técnico más cercano en <https://sat.ufesa.com/>
Check out your nearest service station at <https://sat.ufesa.com/>

ufesa

B&B TRENDS, S.L. · C.I.F. B-86880473
C. Catalunya, 24 P.I. Ca N'Oller 08130
Santa Perpètua de Mogoda (Barcelona) · España
www.bbtrends.es

Ver. 10/2023