





MANUAL DE INSTRUÇÕES

CAIXA DE SOM DA FESTA

MW-PB265BLT

ESTIMADO CLIENTE

Para obter o melhor desempenho do seu produto, leia atentamente este manual de instruções antes de usar e guarde-o para referência futura.

	CUIDADO		
	RISCO DE CHOQUE ELÉTRICO NÃO ABRA		
Cuidado: Para reduzir o risco de choque elétrico, não abra este dispositivo, não há peças que possam ser consertadas pelo cliente. Encaminhe qualquer manutenção ou reparo para pessoal qualificado.			
	Este sinal significa a existência de tensão perigosa dentro da unidade, indicando risco de choque elétrico.		
	Este sinal significa que existem instruções importantes de operação e manuseio no manual que acompanha este dispositivo.		

OBSERVAÇÃO

Esta unidade pode estar sujeita a alterações nas especificações, características e/ou operação sem aviso prévio ao usuário, a fim de continuar aprimorando e desenvolvendo sua tecnologia.

Conteúdo

1. Aviso importante

Antes de usar este alto-falante

2. O porta-voz do seu partido

O que há na caixa

Painel de controle superior

Painel traseiro

Controle remoto

3. Comece

Conectar eletricidade

Prepare o controle remoto

Ligar/desligar o alto-falante

Carga da bateria interna

Cuidados com a bateria integrada

4. Operações básicas de reprodução de teclas

5. Reproduzir a partir de USB

6. Rádio FM

7. Bluetooth

8. Entrada de linha AUX

9. Microfone/Guitarra com fio

10. Informações de produção

11. Solução de problemas

1. Aviso importante

Antes de usar este Caixa de Som

- ① Leia estas instruções.
- ② Guarde estas instruções.
- ③ Preste atenção a todos os avisos.
- ④ Siga todos os avisos.
- ⑤ Não use este aparelho próximo à água.
- ⑥ Limpe apenas com um pano seco.
- ⑦ Não bloqueie as aberturas de ventilação.
Instale de acordo com as instruções do fabricante.
- ⑧ Não instale perto de fontes de calor, como radiadores, aquecedores, fogões ou outros aparelhos (incluindo amplificadores) que produzem calor.
- ⑨ Use apenas anexos/acessórios especificados pelo fabricante.
- ⑩ Use apenas anexos/acessórios especificados pelo fabricante.
- ⑪ Use apenas com o carrinho, suporte, tripé, suporte ou mesa especificado pelo fabricante ou vendido com o aparelho.
Ao usar um carrinho, tenha cuidado ao mover a combinação de carrinho/aparelho para evitar lesões por tombamento.



- ⑫ Desconecte este aparelho durante tempestades com raios ou quando não for usado por longos períodos de tempo.
- ⑬ Encaminhe todos os serviços a pessoal qualificado. O serviço é necessário quando o aparelho foi danificado de alguma forma.
Maneira. Por exemplo, o cabo de alimentação ou plugue está danificado, líquido foi derramado ou objetos caíram dentro do aparelho, o aparelho foi exposto à chuva ou umidade, não funciona normalmente ou caiu.
- ⑭ Uso da bateria CUIDADO: PARA evitar o vazamento da bateria, que pode resultar em lesões corporais, danos materiais, propriedade ou danos ao controle remoto.
 - Instale todas as pilhas corretamente, + e - conforme marcado no controle remoto.
 - Não misture pilhas (velhas e novas ou de carbono e alcalinas, etc.)
 - Remova as pilhas quando o controle remoto não for usado por um longo período.
 - Baterias (bateria ou baterias com calor excessivo, como luz solar, fogo ou similares).
- ⑮ O aparelho não deve ser exposto a gotas ou salpicos.
- ⑯ Não coloque nenhuma fonte de perigo sobre o aparelho (por exemplo, objetos cheios de líquido, velas acesas).
- ⑰ Quando o conector MAINS ou um acoplador de aparelho é usado como dispositivo de desconexão, o dispositivo de desconexão deve permanecer prontamente operacional.



Aviso

- Nunca retire a caixa deste aparelho.
- Nunca lubrifique nenhuma parte deste aparelho.
- Nunca coloque este aparelho em cima de outros equipamentos elétricos.
- Nunca olhe diretamente para o feixe de laser dentro deste dispositivo.
- Certifique-se de ter sempre acesso fácil ao cabo de alimentação ou adaptador para desligar o aparelho da rede elétrica.



Cuidado

- O uso de controles ou ajuste ou execução de procedimentos diferentes dos descritos aqui pode resultar em exposição perigosa à radiação ou outra operação insegura.

1. CAIXA DE SOM DA FESTA

O que há na caixa

Verifique e identifique o conteúdo da sua embalagem:

- Palestrante
- Controle remoto
- Manual de usuário
- Cabo de antena Aux In / FM
- Cabo de alimentação CA

Painel de controle superior

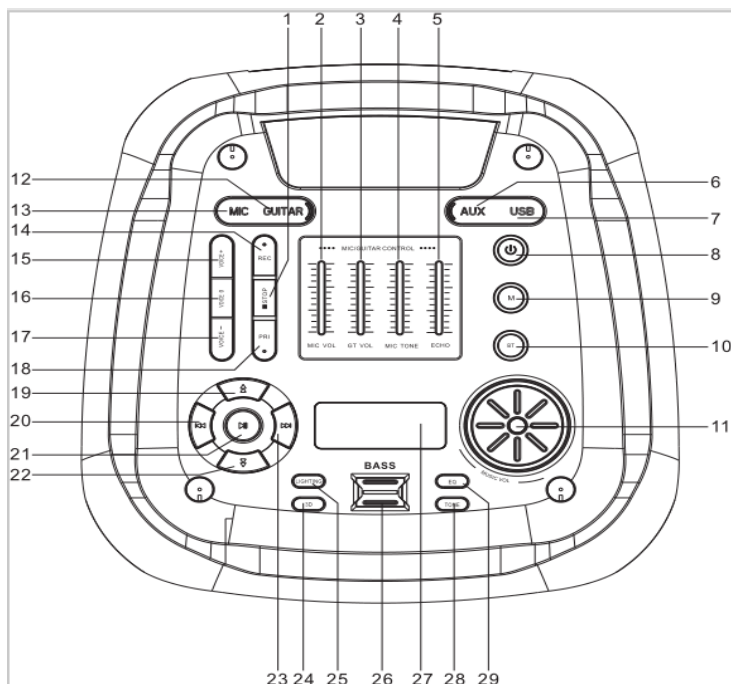

- | | |
|-------------------------------------|--------------------------------------|
| 1. Botão Parar | 16. Botão de voz 0 |
| 2. Controle de volume do microfone | 17. Botão de voz |
| 3. Controle de volume da guitarra | 18. Botão de prioridade do microfone |
| 4. Controle MIC TONE | 19. Botão Bluetooth Connect |
| 5. Controle MIC ECHO | 20. Botão anterior |
| 6. Conector de entrada AUX | 21. Botão reproduzir/pausar |
| 7. Carregamento USB | 22. Botão de desconexão do Bluetooth |
| 8. Botão de espera | 23. Botão Avançar |
| 9. Botão de modo | 24. Botão 3D |
| 10. Botão .BT | 25. Botão de iluminação |
| 11. Controle de volume da música | 26. Botão de baixo |
| 12. Conector de entrada de guitarra | 27. Janela de exibição |
| 13. Conector de entrada MIC | 28. Botão TONE |
| 14. Botão de gravação | 29. Botão EQ |
| 15. Botão de voz+ | |

Painel traseiro

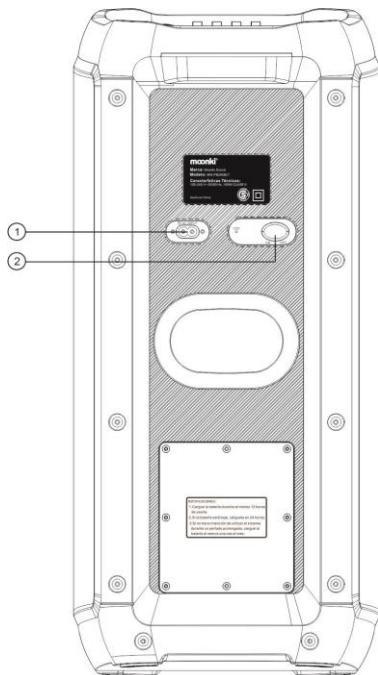

1. Conector de entrada alimentação CA
2. Botão liga/desliga

Controle Remoto

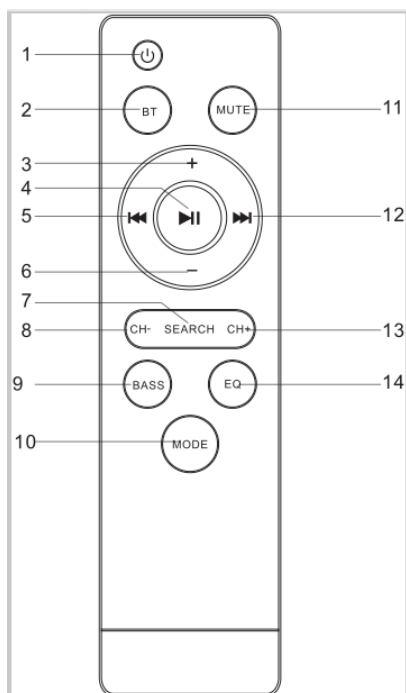

1. Tecla de função de energia
2. Tecla de função BT
3. Volume + tecla de função
4. Tecla de função Reproduzir/Pausar
5. Tecla de função anterior
6. Tecla de função de volume
7. Tecla de função de pesquisa
8. Tecla de função do canal
9. Tecla de função de graves
10. Tecla de função de modo
11. Tecla de função mudo
12. Próxima tecla de função
13. Canal + tecla de função
14. Tecla de função EQ

3. Começar

! Cuidado

- O uso de controles ou ajustes ou a execução de procedimentos diferentes dos descritos aqui podem resultar em exposição perigosa à radiação ou outras operações inseguras.
- Risco de danos ao produto! Certifique-se de que a voltagem da fonte de alimentação corresponda à voltagem impressa na parte traseira ou inferior da unidade.
- Risco de choque elétrico! Ao desconectar o cabo de alimentação CA, sempre remova o plugue da tomada. Nunca puxe pelo cabo.
- Antes de conectar o cabo de alimentação CA, certifique-se de ter concluído todas as outras conexões.

Prepare o controle remoto



Para inserir as pilhas do controle remoto:

1. Abra o compartimento da bateria.
2. Insira 2 pilhas AAA com a polaridade correta (+/-) conforme indicado.
3. Feche o compartimento da bateria.

Tenha em mente:

- Se não for usar o controle remoto por muito tempo, remova as pilhas.
- Não use baterias velhas e novas ou baterias de tipos diferentes em combinação.

As baterias contêm produtos químicos e, portanto, devem ser descartadas adequadamente.

Ligar/desligar o Caixa de Som

1. O alto-falante pode ser alimentado pela entrada de energia CA conectada (modo CA) ou energia CC por meio da bateria embutida (modo CC).

2. Modo CA, conecte o cabo de alimentação CA fornecido a uma tomada de parede.

O alto-falante será alimentado por energia CA e coloque o botão liga/desliga no painel traseiro na posição ON.

2. Modo DC, o alto-falante será alimentado pela bateria recarregável embutida.

Use o adaptador de alimentação (não incluído nos acessórios) para ligar o alto-falante e coloque o botão liga/desliga no painel traseiro na posição ON.

4. Pressione o botão POWER no painel superior ou controle remoto para colocá-lo em modo de espera, pressione-o novamente para ligá-lo.

Cuidado:

Se você não usar esta unidade por um tempo, mude o botão "POWER" para o estado "OFF" e desconecte o cabo de alimentação CA.

Carga da bateria interna

O alto-falante vem com uma bateria recarregável embutida, siga as etapas abaixo para carregá-la:





















1. Conecte o cabo de alimentação e o plugue à tomada no painel traseiro.
2. Há uma luz indicadora de bateria no painel traseiro, haverá uma luz vermelha durante o carregamento.
3. Quando a luz indicadora da bateria no painel traseiro ficar verde, isso indica que a bateria está totalmente carregada, então desconecte o cabo de alimentação para interromper o carregamento.





Cuidados com a bateria integrada

- Seu produto é alimentado por uma bateria recarregável.
- A bateria pode ser carregada e descarregada centenas de vezes, mas acabará por se desgastar.
- Desconecte o carregador da tomada elétrica e do produto quando não estiver em uso.
- Não deixe uma bateria totalmente carregada conectada a um carregador, pois a sobrecarga pode encurtar sua vida útil.
- Se não for utilizada, uma bateria totalmente carregada perderá sua carga com o tempo.
- Deixar o produto em locais quentes ou frios, dentro de um carro fechado no verão ou no inverno, reduzirá a capacidade e a vida útil da bateria.
- Sempre tente manter seu dispositivo em um ambiente fresco e livre de umidade abaixo de 32°C.
- Um produto com uma bateria quente ou fria pode não funcionar temporariamente, mesmo quando a bateria estiver totalmente carregada.
- O desempenho da bateria é particularmente limitado em temperaturas bem abaixo de zero.
- A unidade deve ser totalmente recarregada após cada uso do dispositivo. Isso manterá a integridade da bateria.
- Se você planeja armazenar seu dispositivo por mais de seis meses, carregue a bateria por duas horas a cada seis meses para mantê-la resfriada.



Observação: Carregue totalmente o produto quando não for usá-lo por um longo período de tempo e carregue-o uma vez por mês para prolongar a vida útil da bateria.

4. Operações básicas de reprodução de teclas

Tecla	Función
	Pressione este botão para a faixa anterior.
	Pressione este botão para reproduzir ou pausar a música.
	Pressione este botão EQ para alternar diferentes efeitos musicais (ROCK, FLAT, CLASSIC, JAZZ, POP).
	Pressione este botão para entrar no modo de espera.
	Insira um cabo USB para conectar com um dispositivo externo.
	Saída de carregamento USB.
	Pressione este botão para a próxima faixa durante a reprodução.
	Pressione este botão para conectar via Bluetooth.
	Pressione este botão para desconectar via Bluetooth.
	Pressione este botão M para alternar o modo de função entre AUX / Bluetooth.
	Pressione este botão BASS para ativar ou desativar o efeito de graves fortes.
	Pressione este botão LED para ligar e desligar ou alterar o efeito de luz.
	Ao tocar com o microfone/guitarra com fio, ajuste esses botões para ajustar o volume/tom/nível de eco do som do microfone/guitarra.
	Gire este botão para aumentar ou diminuir o volume ao reproduzir música.
	Insira o microfone com fio 6.3 no conector do microfone.
	Insira a guitarra 6.3 no conector GUITAR.
	Pressione para ativar ou desativar o som durante a reprodução.
	Botão de mudança de função Bluetooth.
	Pressione uma vez para ativar o efeito de som surround 3D ao reproduzir música, pressione novamente para desligar o efeito.
	Pressione este botão para ajustar o volume dos graves e agudos.

	Botão para a função TWS.
	Botão MIC PRIORITY Pressione este botão para abrir a prioridade do microfone ao usar o microfone.
	Pressione este botão para alternar para voz humana crescente ao usar o microfone.
	Pressione este botão para usar a voz humana original ao usar o microfone.
	Pressione este botão para eliminar a voz humana ao usar o microfone.

5. Bluetooth

1. Pressione o botão M / MODE no painel de controle superior ou controle remoto para alternar para o modo BLUETOOTH CONNECT, (azul) aparecerá na tela.
 2. Abra o Bluetooth no dispositivo externo (deve ter a função Bluetooth), e o nome "MW-PB265BLT" aparecerá no dispositivo, tente conectá-lo.
 3. Uma vez conectado, você pode ouvir um pequeno som do alto-falante.
 4. Você pode usar a tecla  ou  no painel de controle superior para controlar as faixas do dispositivo externo.
- Observação: este alto-falante não precisa da senha.

6.TWS – Conexão sem fio de dois alto-falantes (True Wireless Stereo)

- Requer duas unidades

Se você tiver 2 unidades deste modelo (MW-PB265BLT), poderá usá-las juntas para uma experiência de áudio mais envolvente. Para emparelhar dois alto-falantes:

1. Coloque ambas as unidades dentro do alcance do sinal (dentro da mesma sala).
2. Pressione o botão liga/desliga em cada unidade para ligá-los. Ambos entrarão no modo BT automaticamente.
3. Agora pressione o botão TWS em uma das unidades. "PAR" será exibido na tela. Aguarde 3 segundos e você ouvirá o prompt "LEFT CHANNEL,RIGHT CHANNEL" indicando que o emparelhamento foi bem-sucedido. Agora a unidade principal mostra AZUL, enquanto a unidade secundária mostra "bLbL"
4. Procure o modelo "MW-PB265BLT" em seu dispositivo e conecte-o.
5. Agora você pode reproduzir o áudio de ambos os alto-falantes no modo estéreo.

Observação:

1. Para reproduzir o áudio em um único alto-falante, pressione o botão TWS em qualquer um dos dispositivos, "PAOF" será exibido no visor da unidade.
- 2.Você pode pressionar TWS novamente para reconectar as unidades novamente. "PAR" será exibido na tela. Aguarde 3 segundos e você ouvirá o prompt "LEFT CHANNEL,RIGHT CHANNEL" indicando que o emparelhamento foi bem-sucedido.
- 3.Se o alto-falante estiver no modo "BLUETOOTH" (TWS) Ao alterar o modo para AUX, você também pode aproveitar a função TWS neste modo. Mas se você desativar esta função enquanto estiver no modo Auxiliar, não poderá reconectá-la, a menos que volte ao modo Bluetooth.

7. Entrada de linha AUX

1. Pressione o botão M / MODE no painel de controle superior ou no controle remoto para alternar para o modo AUX (linha), (AUH) será exibido na tela.
2. Conecte este alto-falante ao conector de inserção AUX e ao conector de fone de ouvido do dispositivo externo usando o cabo AUX fornecido;
3. Depois de conectado, ligue a música do seu dispositivo externo

Cuidado: Desligue a unidade antes de conectar o cabo AUX para evitar ruídos inesperados.

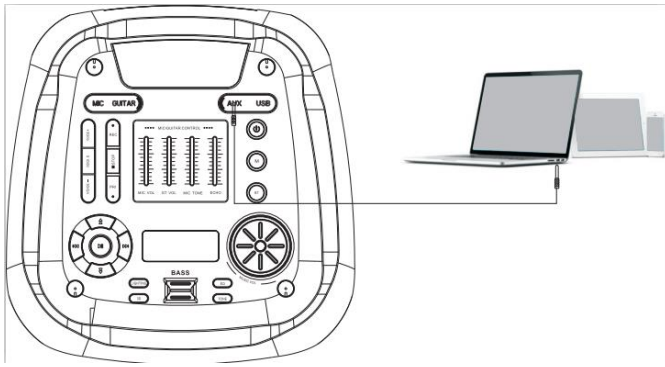

8. Microfone / Guitarra com fio



MIC

Insira um microfone com fio de 6,35 mm para tocar com o microfone.



GUITAR

Insira uma guitarra com cabo de 6,35 mm para tocar guitarra.

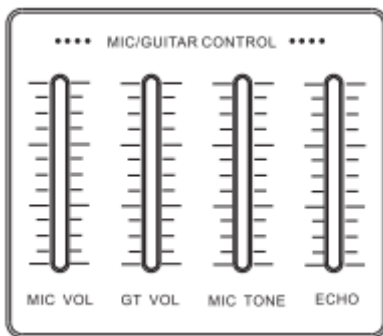

Ao tocar com microfone/guitarra com fio, pressione esses controles deslizantes para ajustar o nível de volume do som do microfone/guitarra.

Microfone:

1. Ao inserir o microfone com fio, pressione esses controles deslizantes primeiro para abrir o controle de volume do microfone ou o controle de volume do eco do microfone,
2. Você pode usar o controle deslizante "MIC VOL" para aumentar ou diminuir o volume do microfone.
3. Você pode usar o controle deslizante "MIC TONE" para aumentar ou diminuir o tom do microfone.
4. Você pode usar o controle deslizante "ECHO" para aumentar ou diminuir o ECHO do microfone.

Guitarra:

1. Ao inserir a guitarra com fio, pressione o controle deslizante "GT VOL" primeiro para abrir o controle de volume da guitarra,
2. Você pode usar o controle deslizante "GT VOL" para aumentar ou diminuir o volume de GUITAR.

Anotações importantes

Ao usar o microfone, evite colocar o microfone na frente dos graves do alto-falante, pois pode haver ruído de assobio.

Para obter o melhor desempenho de canto, mantenha o microfone de 2 a 6 polegadas de sua boca e em um ângulo de 45 graus.

Ao usar o microfone, preste sempre atenção à bateria.

Se a bateria estiver fraca, a luz indicadora acenderá e o desempenho diminuirá progressivamente.

Cuidado: Não coloque o microfone diretamente na frente do alto-falante, pois pode danificá-lo.

9. Informação do produto

Amplificador	
Potência de saída	100W
sensibilidade de entrada	≥500mV
Caixa de Som	
Tweeter	2 Inch*2
Woofers	6.5 Inch*2
Informações gerais	
Dimensões da unidade	283*287*620mm
Alimentação CA	100-240V~ 50/60HZ
Entrada CC	12V 5A
Bateria	Li-ion 11.1V /7500mAh

10. Resolução de problemas

Avsio

- Nunca remova a caixa deste alto-falante.

Se você tiver problemas ao usar este alto-falante, verifique os seguintes pontos antes de solicitar manutenção.

Nenhuma energia

- Certifique-se de que o plugue de alimentação CA do alto-falante esteja conectado corretamente.
- Certifique-se de que haja energia na tomada CA.

Sem som ou som fraco

- Ajuste o volume.
- Desconecte os fones de ouvido.
- Verifique se os alto-falantes estão conectados corretamente.
- Verifique se os fios desencapados do alto-falante estão presos.

Sem resposta do alto-falante

- Desconecte e reconecte o plugue de alimentação CA e, em seguida, ligue o alto-falante novamente.

Controle remoto não funciona

- Antes de pressionar qualquer botão de função, primeiro selecione a fonte correta com o controle remoto em vez de da unidade principal.
- Reduza a distância entre o controle remoto e a unidade.
- Insira a bateria com as polaridades (sinais +/-) alinhadas conforme indicado.
- Substitua a bateria.
- Aponte o controle remoto diretamente para o sensor na frente do alto-falante.