

MOONKI
Parlante inalámbrico
MO-R88BT
Manual de instrucciones

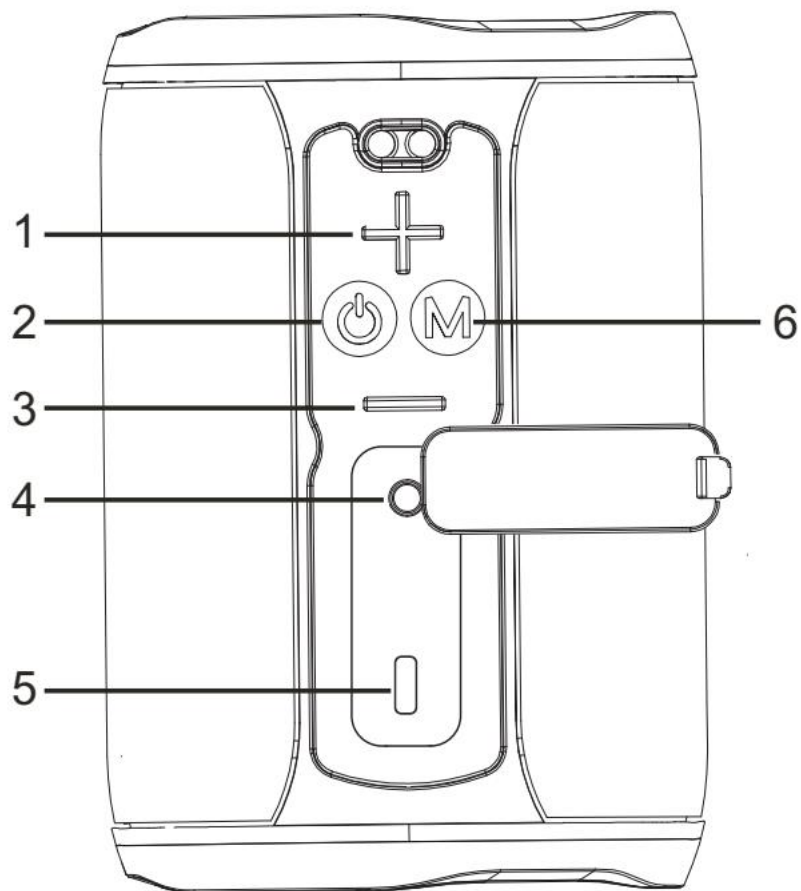

Función de llave y ranura





1	Subir volumen \ Saltar hacia adelante
2	Encendido y apagado \ Reproducir \ Pausa \ Responder
3	Bajar volumen \ Saltar hacia atrás
4	Entrada auxiliar
5	Toma de carga tipo C
6	Modo

Operando su altavoz

Modo Bluetooth

Presione  para encender el dispositivo e ingresar al modo Bluetooth, siga las instrucciones de funcionamiento para la conexión Bluetooth en su dispositivo y permita buscar altavoz bluetooth.

Por lo general, esto se hace yendo al menú "configuración", conéctese para la función "Bluetooth" y luego seleccionando la opción para buscar el dispositivo Bluetooth "MO-R88BT", su dispositivo (teléfono móvil, PC, tableta, etc.) detectará el altavoz Bluetooth y se conectará. Si su teléfono requiere una contraseña o un número PIN, ingrese 0000 y confírmelo.

Después de la conexión, puede ajustar el volumen y seleccionar la última / siguiente canción presionando prolongadamente  y . Si desea recibir la próxima llamada

telefónica, presione brevemente , luego puede hacer una llamada telefónica por el altavoz. Presione nuevamente para finalizar la llamada telefónica.

Modo de entrada auxiliar

Presione  para encender el dispositivo, luego conéctelo con el altavoz mediante el cable Aux in a PC, móvil u otra fuente de audio mediante el cable Aux in. Y luego el altavoz puede reproducir la señal de audio desde un recurso de audio externo.

Durante el modo Aux-in, presione  /  para subir o bajar el volumen

Cargando

Cargue el altavoz a través del cable tipo C de una computadora o mediante un adaptador de CC. La indicación LED será roja durante la carga, cuando esté completamente cargada, la luz se apagará.

Conexión Bluetooth estéreo inalámbrica verdadera (función TWS para dos altavoces)

1. Encienda dos altavoces y la configuración predeterminada es el modo Bluetooth, la luz LED parpadea (se escucha un sonido que confirma que el altavoz está configurado en modo de emparejamiento Bluetooth).
2. Desactive la función Bluetooth en su teléfono u otro dispositivo Bluetooth, durante mucho tiempo presione  en cualquiera de los parlantes y (se escuchará

un sonido que confirma que la función TWS está abierta), después de unos segundos, dos parlantes Bluetooth, aviso de voz, cuando vea que una de las luces LED del parlante está parpadeando y otra luz LED está encendida pero no parpadeando, muestra dos parlantes Bluetooth conectado

3. Abra el teléfono móvil Bluetooth - busque "MO-R88BT "

4. Busque el nombre "MO-R88BT " - seleccione la conexión

5. Mensaje de voz del altavoz Bluetooth, muestra Bluetooth conectado, luego podrá disfrutar de la música de dos altavoces.

6. Mantenga pulsado  de nuevo si desea salir de la función TWS y disfrutar de la música con 1 altavoz.

Nota: La contraseña predeterminada sin contraseña, si algún equipo solicita una contraseña, ingrese 0000.

Modo de iluminación

Nota: haga doble clic en el botón  para cambiar el modo de iluminación o para encender / apagar.

Especificaciones del Producto:

Potencia:	2*8W
Respuesta de Frecuencia:	20Hz-20KHz
Bluetooth:	V5.0
Función TWS:	Sí
Drivers:	40mm
Batería:	1500mAh
Tiempo de Reproducción:	4-5 hs (Volumen medio)
Tiempo de Carga:	4-5 hs
Rango del Bluetooth:	10M
Incluye:	Manual de Usuario, Cable de carga
Medidas de la Unidad:	90*90x128mm
Peso de la Unidad:	478g

Nota:

No permita que los niños jueguen con el producto.

No arrojar el producto al fuego.

No lo use en ambientes muy húmedos o de alta / baja temperatura. El rendimiento del producto disminuirá cuando se utilice en dichos entornos.