

# Deutsches SeifenKisten Derby



Rennregeln  
Teilnahmebedingungen

# Bauvorschriften

für Kinder und Jugendliche von 7 - 18 Jahren  
und darüber

Ausgabe 01/23 Stand: 01. 06. 2023

Herausgegeben von der Organisationszentrale des Deutschen Seifenkisten Derby e.V. (DSKD)  
54340 Klüsserath/Mosel, Tel.: 06507 99 1 66 Mail: oz@DSKD.org Net: www.DSKD.org

# Deutsches SeifenKisten Derby e.V. Organisationszentrale



54340 Klüsserath/Mosel, Hauptstr. 30

Fon: 06507/99166

Mail: [oz@dskd.org](mailto:oz@dskd.org)

Net: [www.dskd.org](http://www.dskd.org)

Vereinsregister AG Wittlich: 14 VR 3198  
USt. ID Nr. DE 112 485 527  
Steuer-Nr. 42/658/1105/9

Raiffeisenbank Mehring-Leiwen e.G.  
IBAN DE06 5856 1771 0000 3203 20  
IC/SWIFT GENODED1 MLW

Postbank Frankfurt/Main  
IBAN DE93 5001 0060 0023 3626 06  
BIC/SWIFT PBNKDEFF

■ Deutsches SeifenKisten Derby e.V. Hauptstr. 30 54340 Klüsserath

Liebe/r Seifenkistenfreund/in,

du hast dich entschlossen, ein kleines Abenteuer zu wagen. Deine Entschlossenheit hat natürlich ihren Preis. Ein Abenteuer muss man durchhalten. Halbe Sachen zählen nicht. Der Weg bis hin zur voll funktionsfähigen Seifenkiste kann ganz schön anstrengend sein.

Damit du auf diesem Weg nicht alleine bist, hat das DSKD die Bauteile der JUNIOR-Seifenkiste einheitlich als kompletten Mechanik-Satz vorgeschrieben; darüber hinaus kann ein Holzbausatz bezogen werden, der die Fertigstellung der JUNIOR-Seifenkiste erleichtert. Für die SENIOR- und ELITE XL-Klasse sind nur wenige Bauteile verpflichtend und für die DSKD Open müssen als offizielle Bauteile nur die DSKD-Achsen verwendet werden.

So haben wir alles getan, was dir von uns aus Hilfe geben kann. Jetzt bist du an der Reihe. Studiere die Bauvorschrift sorgfältig. Mache dich mit den Mechanikteilen vertraut und verpflichte dir noch einen im Basteln erfahrenen Ratgeber, dann kann nichts mehr schief gehen. Bedenke aber bei allem was du tust, dass beim Basteln ebenso wie beim späteren Seifenkistenfahren Sicherheit das oberste Gebot ist. Überlege dir immer, bevor du etwas anfängst, wo mögliche Gefahren und Risiken liegen könnten. Es kann oft mehr Zeit kosten, etwas übereilt zu beginnen und dadurch nicht den gewünschten Erfolg zu haben, als nach reichlicher Überlegung sicher und zuverlässig ein Ziel zu erreichen.

In ganz Deutschland gibt es Mädchen und Jungen, die an einem Vorlauf zur Deutschen Meisterschaft teilnehmen wollen, um dann bei der Deutschen Meisterschaft um Sieg und Platz zu kämpfen. Damit kein Teilnehmer bevorzugt oder benachteiligt wird, mussten Regeln und Vorschriften aufgestellt werden, die für jeden Teilnehmer bindend sind.

Die Rennsaison beginnt allgemein im Mai jeden Jahres. Vor jedem Rennen wird der Rennwagen genau kontrolliert. Erst nach der Endinspektion steht das Fahrzeug auf der Startrampe und nach dem "drei, zwei, eins, Start!" wird die Startklappe fallen.

Die Sieger der regionalen Qualifikationen in Deutschland werden zur alljährlichen Deutschen Meisterschaft im Seifenkisten Derby eingeladen, die allgemein Anfang September jeden Jahres stattfindet.

Darüber hinaus werden seit über 25 Jahren ebenfalls in diesem Rahmen die Europameisterschaften ausgetragen, wobei die besten Europäer sich messen können. Des weiteren steht den Siegern die Möglichkeit offen, bei Weltmeisterschaftsrennen in Amerika, oder neuerdings auch in Europa, mit am Start zu sein. Also, es lohnt in jedem Fall sich in das Abenteuer „Seifenkiste“ zu stürzen.

In diesem Sinne wünschen wir dir viel Spaß bei deiner Arbeit und viel Erfolg bei unseren kommenden Seifenkistenrennen.

Mit freundlichen Grüßen

Deutsches Seifenkisten Derby e.V.  
Organisationszentrale

Norbert Friedrich  
Präsident

# Teilnahmebedingungen und Rennregeln für offizielle Seifenkistenrennen

Alle offiziellen DSKD-Seifenkistenrennen müssen nach den folgenden Teilnahmebedingungen und Rennregeln sowie den Bauvorschriften der JUNIOR-, SENIOR-, ELITE XL- oder DSKD Open-Klasse durchgeführt werden. Diese Teilnahmebedingungen und Rennregeln gelten für alle Klassen und sind Bestandteil der jeweiligen Bauvorschriften.

## A: TEILNAHMEBEDINGUNGEN

1. Alle Mädchen und Jungen im Alter von 7 bis 18 Jahren und neuerdings auch darüber hinaus können sich in folgenden Rennklassen an den DSKD-Rennen beteiligen:

**JUNIOR-Klasse: 7 - 12 Jahre, SENIOR-Klasse: 11 - 18 Jahre, ELITE XL-Klasse: 13-18 Jahre  
ELITE XL Ü18-Klasse: über 18 Jahre, DSKD Open-Klasse: ab 7 Jahre ohne Altersgrenze**

Die Klassenteilnahmeberechtigung beginnt am 01. 01. des Jahres, in dem der Teilnehmer 7 bzw. 11 oder 13 Jahre alt wird und endet am 31. 12. des Jahres, in dem der Teilnehmer 12, 18 oder 21 Jahre alt geworden ist. Für die **ELITE XL Ü18-Klasse** muss der Fahrer am Renntag mindestens 18 Jahre alt sein.

**Für die ELITE XL-Klasse gelten für Körpergröße und Körpergewicht folgende zusätzliche Bedingungen: Mindestgröße 1,75 m oder Mindestgewicht 60 kg. Dies gilt nicht für ELITE XL Ü18. Achtung, neu: Die Mindestkörpergröße von 1,75 m oder das Mindestgewicht 60 kg in der ELITE-XL-Klasse gelten nur für 13-16jährige!**

Jedem Veranstalter ist es erlaubt, in einer Sonderklasse auch andere Regeln anzuwenden.

Die Deutsche Meisterschaft (DM) wird in allen o.g. offiziellen DSKD-Klassen ausgefahren.

2. Die Teilnahmeberechtigung an der DM wird in den Regionen ermittelt und vergeben. Der Modus ist den einzelnen Regionen freigestellt.

Die Quoten der einzelnen Regionen werden für jede DM vom Bundesvorstand des DSKD neu festgelegt. Sie richten sich nach der Kapazität der kommenden DM, der Anzahl und Größe der Regionsrennen sowie der Regions-Teilnehmerzahl der DM des Vorjahres.

3. Die Seifenkiste darf in einer Veranstaltung nur von einem Fahrer gefahren werden. In besonderen Fällen, allerdings nicht in einer DM-Qualifikation, sind Ausnahmen möglich.
4. Mit ihrer Unterschrift erkennen der Teilnehmer und sein gesetzlicher Vertreter die Bedingungen der jeweiligen Rennausschreibung an. Gleichzeitig unterwerfen sie sich unter Ausschluss des Rechtsweges den Entscheidungen des eingesetzten Schiedsgerichtes.

## B: RENNREGELN

**Seit 1948 gibt es in Deutschland Seifenkistenrennen in der heutigen Form. In dieser Zeit haben sich die nachfolgenden Rennregeln als die wichtigsten Grundlagen für ein harmonisch verlaufendes und sportlich einwandfreies Seifenkistenrennen erwiesen:**

1. Die Rennen werden auf Rennstrecken gefahren, die ein Gefälle haben. Die Höchstgeschwindigkeit darf an keiner Stelle der Rennstrecke 60 km/h übersteigen. Die Rennstrecke muss so beschaffen sein, dass der Fahrer die Rennstrecke zwischen Start und Ziel ohne Betätigung der Bremse gefahrlos durchfahren kann. Ein Bremsen zwischen Start und Ziel darf nur erforderlich werden, wenn plötzlich eine Gefahr auftritt. Nach der Zieldurchfahrt ist die Bremse zum Anhalten des Fahrzeuges zu betätigen.
2. Die Rennstrecke muss an den Stellen, an denen ein erhöhtes Risiko zu vermuten ist, z.B. Kurven, Ziel, Zielauslauf, ausreichend mit Strohballen oder anderen effektiven Sicherungen gesichert sein. Die Rennstrecke muss von der örtlichen Aufsichtsbehörde genehmigt sein.

3. Der Start muss von einer Startrampe erfolgen, deren Höhe der Neigung der Rennstrecke angepasst sein muss. Die Seifenkisten müssen entweder an ihrer Spitze oder an den Rädern von einer Startklappe gehalten werden. Jede zur Hangabtriebskraft zusätzlich wirkende Starthilfe ist verboten.
  4. Die Zeitmessmethode und der Rennmodus müssen in der jeweils für die Veranstaltung gültigen Rennausschreibung bindend festgelegt sein und jedem Teilnehmer vorher, also spätestens bei der Anmeldung, bekannt gemacht werden.
  5. Die Verwendung von Schmier- und Reinigungsmitteln für die Räder muss in der jeweiligen Rennausschreibung festgelegt sein. Für die Deutsche Meisterschaft gelten Sonderbestimmungen in Bezug auf die Räder. Sie werden in der Ausschreibung festgelegt.
  6. Bei der Deutschen Meisterschaft ist zwecks Laufkontrolle nach der Rädermontage nur ein Anwerfen von Hand ohne jegliche Hilfsmittel erlaubt.
  7. Mit der Anmeldung zu einem Vorlauf zur Deutschen Meisterschaft verpflichtet sich der Teilnehmer, das Rennen nur mit einer Seifenkiste zu bestreiten, die strikt nach den offiziellen Bauvorschriften des DSKD e.V. gebaut worden ist.
  8. Jede Seifenkiste wird vor der Teilnahme an einem Rennen von einem Inspektionsausschuss auf die Einhaltung der Bauvorschriften geprüft. In besonderem Maße wird die Lenkung, Bremse und die Seilführung bzw. Sicherung der Seile geprüft. Bestehen schon geringe Zweifel an der Sicherheit dieser Teile, muss die Beanstandung behoben werden. Ist dies aus Zeitgründen nicht möglich oder weigert sich der Teilnehmer, die angeordneten notwendigen Verbesserungen durchzuführen, erfolgt der Ausschluss vom Rennen.
  9. Über den Ausschluss einer Seifenkiste oder eines Fahrers entscheidet alleinig das jeweilige Schiedsgericht unter Ausschluss des Rechtsweges.
  10. Nach erfolgter Freigabe der Seifenkiste durch den Inspektionsausschuss dürfen an dem Fahrzeug keine Veränderungen (einschließlich Räder, Gewicht) mehr vorgenommen werden.
  11. Eine Seifenkiste, die inspiziert wurde und nachher beschädigt wird, kann mit Genehmigung der Rennleitung repariert werden. Die Reparaturdauer kann durch die Rennleitung zeitlich begrenzt werden. Die Reparatur muss unter Überwachung durch einen Beauftragten der Rennleitung erfolgen.
  12. Ohne aufgesetzten und festgebundenen Schutzhelm darf kein Trainings- oder Rennlauf bestritten werden. Der Helm darf während der Fahrt nicht verrutschen können und so den Fahrer in der Sicht behindern. Dies ist vor jedem Start an der Rampe zu prüfen. **Zugelassen sind offiziell geprüfte Skihelme und Helme, die die StVZO-Zulassungsbedingungen erfüllen (Motorradhelme nach DIN- oder ECE -Norm)**  
Am Lack und an den Visieren dieser Helme darf keine Veränderung vorgenommen werden (vergl. Pkt. 4.4.1 der Bauvorschrift).
  13. Der Fahrer muss während der gesamten Fahrt den Lenker mit beiden Händen halten. Dabei dürfen sich die Hände bzw. die Arme nicht überkreuzen. Die Füße müssen sich während der Fahrt in ständiger Bremsbereitschaft befinden (vergl. Pkt. 4.4.2 und 4.4.5 der SENIOR-Bauvorschrift und 4.4.3 der JUNIOR-Bauvorschrift).
  14. Die jeweils zugewiesene Bahn ist auf der gesamten Rennstrecke, einschließlich des Zielauslaufes, einzuhalten. Überfährt ein Teilnehmer vor dem Ziel die Begrenzung, erhält er eine Strafzeit. Wurde ein Teilnehmer ohne Eigenverschulden daran gehindert seinen Lauf korrekt zu fahren, darf er diesen wiederholen.
  15. Alle DSKD-Qualifikationsrennen, einschließlich der Gästerennen, werden mit neutralen Rädern ausgefahren, außer DSKD-Open Klasse. Für die neutralen Räder sind die Regionen zuständig.
  16. Ist bei Nässe der gefahrlose Rennverlauf nicht mehr gewährleistet, muss das Rennen abgebrochen werden.
-



# DSKD-Klassen, Kurzbeschreibung

## JUNIOR-Klasse

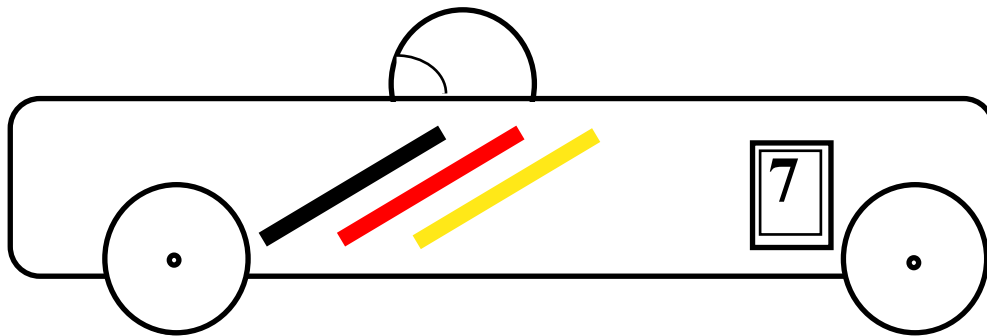

**Bauart** Formel - JUNIOR = Einsteigerklasse für Fahrer von 7-12 Jahren, **sitzende** Position.

### Karosserie

**Form:** Vorgegebene einfache Form, rechteckiger Querschnitt, in Breite und Höhe variabel.

**Konstruktion:** Bug- und Heckaussteifung, Seitenteile, Deckplatte mit Einstieg, Rahmen und Spanten.

**Material:** Holz- oder Holzwerkstoff, Kunststoffspachtelmaterial, keine Spanplatten.

**Hauptmaße:** Länge 205 cm, Breite 33 - 45 cm, Höhe 35 - 43,5 cm, Achsenbreite 89 cm.

### Fahrwerk

**Bodenplatte:** Durchgehende Platte aus Holz- oder Holzwerkstoff (kein Spanmaterial), min. 25 mm dick

**Achsen:** **Original DSKD-Vierkantachsen** aus Stahl, 20 x 20 mm., z.Zt. noch einfache Achsen.  
Ab **Saison 2024** sind in der JUNIOR-Klasse nur noch verbesserte Achsen erlaubt!

Achsaufhängung mit **Original DSKD-Achshaltern**, keine Federung.

**Räder:** **Original DSKD-Räder** aus Metall oder Kunststoff, Ø 30 cm, Kugellager 6002

**Lenkung:** **Original DSKD-Lenk-Bremseinheit**, Lenkwirkung über Lenker, Lenksäule und Drahtseil auf Vorderachse. Lenkungseinstellung mit **Original DSKD-Seilspanner**.

**Bremse:** Integriert in **Original DSKD-Lenk-Bremseinheit**, Stempelbremse auf Fahrbahn wirkend.

### Allgemeines

**Polsterung:** Schutz an Einstiegsöffnung und an scharfen Kanten.

**Gewicht:** Seifenkiste + Fahrer in Rennkleidung = max. 90 kg, Ballast aus Holz/Metall erlaubt.  
Mindestgewicht auf der Vorderachse = 45 kg

**Sicherheit:** Zugelassener Ski-Helm oder Schutzhelm nach StVZO mit geschlossenem Kinnriemen.

**Klassen:** Die JUNIOR-Seifenkiste kann unverändert in der SENIOR-Klasse gefahren werden. Dann beträgt das Gewicht max. 113 kg

**Kosten:** siehe DSKD-Preisliste mit allen Bauteilen und Drucksachen unter [www.DSKD.org](http://www.DSKD.org)

# DSKD-Klassen, Kurzbeschreibung

## SENIOR-Klasse

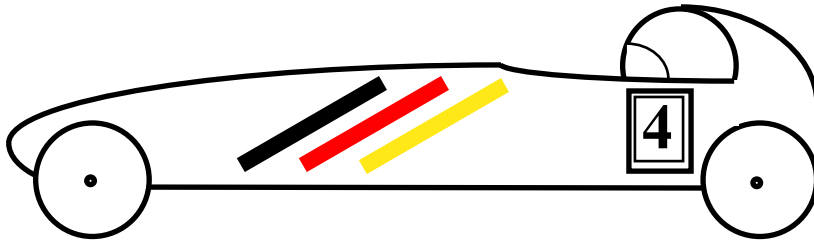

**Bauart** Fortgeschrittenenklasse für Fahrer von 11-18 Jahren, **liegende/sitzende** Position.

### Karosserie

**Form:** Frei gestaltbare Form, in Breite und Höhe in weiten Grenzen variabel.

**Konstruktion:** Allseits geschlossene Karosserie, Einstieg von oben, Überrollschutz.

**Material:** Nichtsplittender Kunststoff, Holz- oder Holzwerkstoff, keine Spanplatten.

**Hauptmaße:** Länge max. 215 cm, Breite min. 30 cm, Höhe min. 34 cm, Achsenbreite 89 cm.

### Fahrwerk

**Bodenplatte:** Durchgehende Platte aus Holz- oder Holzwerkstoff (kein Spanmaterial), min. 20 mm dick

**Achsen:** **Original DSKD-Vierkantachsen** aus Stahl, 20 x 20 mm.  
Achsaufhängung frei gestaltbar, Federung aus Metall oder Gummi erlaubt.  
Ab **Saison 2023** sind in der SENIOR-Klasse nur noch verbesserte Achsen erlaubt!

**Räder:** **Original DSKD-Räder** aus Metall oder Kunststoff, Ø 30 cm, Kugellager 6002

**Lenkung:** Waagerechter oder senkrechter Lenker, Lenkwirkung über Lenker, Lenksäule und Drahtseil auf Vorderachse.

**Bremse:** Stempelbremse auf Fahrbahn wirkend.

### Allgemeines

**Polsterung:** Schutz an scharfen Kanten.

**Gewicht:** Seifenkiste + Fahrer in Rennkleidung = max. 113 kg, Ballast aus Holz/Metall erlaubt.  
Mindestgewicht auf der Vorderachse = 50 kg

**Sicherheit:** Zugelassener Ski-Helm oder Schutzhelm nach StVZO mit geschlossenem Kinnriemen.

**Kosten:** siehe DSKD-Preisliste mit allen Bauteilen und Drucksachen unter [www.DSKD.org](http://www.DSKD.org)

# DSKD-Klassen, Kurzbeschreibung

## ELITE XL-, ELITE XL Ü18-Klasse

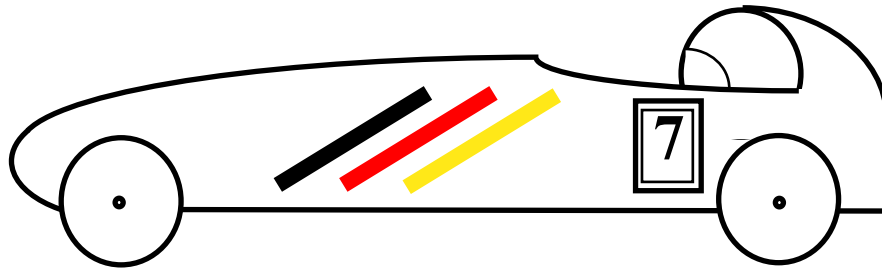

**Bauart** Fortgeschrittenenklasse für **größere** Fahrer, **liegende** Position.  
**ELITE XL** = 13-18 Jahre, **ELITE XL Ü18** = über 18 Jahre

### Karosserie

**Form:** Frei gestaltbare Form, in Breite und Höhe in weiten Grenzen variabel.

**Konstruktion:** Allseits geschlossene Karosserie, Einstieg von oben, Überrollschutz.

**Material:** Nichtsplittender Kunststoff, Holz- oder Holzwerkstoff, keine Spanplatten.

**Hauptmaße:** Länge 235 cm, Umfang 20 cm vom Bug min. 95 cm, Achsabstand 165 – 185 cm  
Höhe/Umfang vor der Einstiegsöffnung min 41cm/145 cm, Achsenbreite 89 cm.

### Fahrwerk

**Bodenplatte:** Durchgehende Platte aus Holz- oder Holzwerkstoff (kein Spanmaterial), min. 20 mm dick

**Achsen:** **Original DSKD-Vierkantachsen** aus Stahl, 20 x 20 mm.  
Achsaufhängung frei gestaltbar, Federung aus Metall oder Gummi erlaubt.  
Seit **Saison 2022** sind in den ELITE XL-Klassen nur noch verbesserte Achsen erlaubt!

**Räder:** **Original DSKD-Räder** aus Metall oder Kunststoff, Ø 30 cm, Kugellager 6002

**Lenkung:** Waagerechter oder senkrechter Lenker, Lenkwirkung über Lenker, Lenksäule und Drahtseil auf Vorderachse.

**Bremse:** Stempelbremse auf Fahrbahn wirkend.

### Allgemeines

**Polsterung:** Schutz an scharfen Kanten.

**Gewicht:** **Seifenkiste + Fahrer in Rennkleidung = max. 150 kg**, Ballast aus Holz/Metall erlaubt.  
**Mindestgewicht auf der Vorderachse = 60 kg**

**Körpermaße:** **Achtung, neu:** Die **Mindestkörpergröße von 1,75 m** oder das **Mindestgewicht 60 kg** in der **ELITE-XL-Klasse** gelten nur für **13-16jährige!**

**Sicherheit:** Zugelassener Ski-Helm oder Schutzhelm nach StVZO mit geschlossenem Kinnriemen.

**Kosten:** siehe DSKD-Preisliste mit allen Bauteilen und Drucksachen unter [www.DSKD.org](http://www.DSKD.org)

# DSKD-Klassen, Kurzbeschreibung

## DSKD Open-Klasse

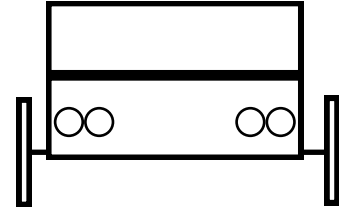
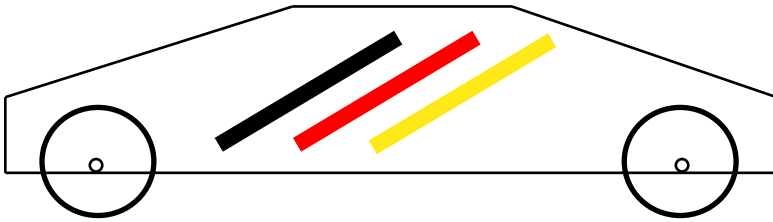

**Bauart** Offene Klasse mit minimalen Vorschriften ab 7 Jahren

### Karosserie

**Form:** Frei gestaltbare Form, in Breite und Höhe in weiten Grenzen variabel.

**Konstruktion:** Frei gestaltbar

**Material:** keine Vorgaben

**Hauptmaße:** Länge max. 235 cm, Breite 65 cm- 89 cm, Höhe max. 90 cm

### Fahrwerk

**Bodenplatte:** Träger für Aggregate und Aufbau

**Achsen:** **Original DSKD-Vierkantachsen** aus Stahl, 20 x 20 mm.

**Räder:** **Original DSKD-Räder** oder **Luftbereifung**

**Lenkung:** **Vorderachslenkung**

**Bremse:** **Stempelbremse** auf Fahrbahn wirkend oder **Radbremse**

### Allgemeines

**Polsterung:** **Schutz** an scharfen Kanten.

**Gewicht:** **Seifenkiste + Fahrer in Rennkleidung = max. 160 kg**

**Sicherheit:** Zugelassener **Ski-Helm** oder **Schutzhelm nach StVZO** mit geschlossenem Kinnriemen.

**Kosten:** **nur offizielle DSKD-Achsen in Einfachausführung** erforderlich

# Bauvorschrift JUNIOR

## **J 1 Karosserie**

- J 1.1 Form
- J 1.2 Konstruktion
- J 1.3 Material

## **J 2 Fahrwerk**

- J 2.1 Allgemein
- J 2.2 Bodenplatte
- J 2.3 Achsen
- J 2.4 Räder

## **J 3 Lenkung/Bremse**

- J 3.1 Lenkung
- J 3.2 Bremse

## **J 4 Allgemeine Vorschriften**

- J 4.1 Polsterung
- J 4.2 Gewicht
- J 4.3 Ballast
- J 4.4 Sicherheitsbestimmungen

## **J 5 Maßangaben**

## **J 6 Abbildungen**

## **J 7 Inspektionskarte**

## **J 8 Übergangsbestimmungen**

## **J 9 DSKD-JUNIOR-Bauteile**

## **1 Karosserie**

### **1.1 Form**

- 1.1.1 Die JUNIOR - Seifenkiste muss in der Draufsicht im Bugteil eine Parabel, im Mittelteil (auf Einstieglänge) ein Rechteck und im Heckteil ein Dreieck mit gebogenen Schenkeln bilden (Tropfenform).
- 1.1.2 Der Querschnitt muss an jeder Stelle ein Rechteck darstellen.
- 1.1.3 Bei der Seitenansicht sind innerhalb der erlaubten Maße verschiedene Varianten erlaubt: Bug-, Mittel- oder Heckteil können in Längsrichtung parallel zur Bodenplatte oder geneigt verlaufen.
- 1.1.4 Bug, Heck und Seitenteile müssen senkrecht zur Bodenplatte stehen.
- 1.1.5 An den Seiten und an Bug und Heck (in Fahrtrichtung) können oben und unten Rundungen angebracht sein.
- 1.1.6 An der Karosserieoberfläche sind keine nach innen gewölbten Kurven erlaubt (Ausnahme: Deckplatte in Längsrichtung Übergänge zwischen Bug-, Mittel- und Heckteil).
- 1.1.7 Bei geneigtem Bug- oder Heckteil muss an Bug und Heck (ohne Radien) die Mindesthöhe eingehalten werden.

### **1.2 Konstruktion**

- 1.2.1 Die Karosserie muss aus Bugaussteifung, Heckaussteifung, Seitenteilen und Deckplatte bestehen. Diese Teile müssen fest miteinander verbunden sein (verleimt oder verschraubt).
- 1.2.2 Zur Versteifung können im Inneren der Karosserie Spanten eingebaut werden.
- 1.2.3 Bei Seitenteilen unter 5 mm Dicke oder bei einer Deckplatte von weniger als 16 mm Dicke müssen unmittelbar vor und hinter dem Einstieg senkrechte bzw. waagerechte Spanten eingebaut sein.
- 1.2.4 Wird bei abgerundeten Kanten die Deckplatte oder die Bodenplatte von der Rundung berührt, so muss die vorher vorhandene Materialstärke durch ein entsprechendes Eckholz in der Innenkante wieder hergestellt werden.



- 1.2.5 Die Karosserie kann fest, mit einem Scharnier oder abnehmbar mit dem Fahrwerk verbunden sein. Bei einer aufklappbaren Karosserie müssen die Seitenteile über der Bodenplatte mit einem umlaufenden Rahmen verstärkt sein.
- 1.2.6 Rahmen und Spanten dürfen keine scharfen Kanten haben und den Fahrer weder beim Ein-/Aussteigen noch beim Lenken behindern.
- 1.2.7 Die Karosserie muss so konstruiert sein, dass alle Teile der Seifenkiste eingesehen werden können (z.B. durch eine Inspektionsklappe).

### 1.3 **Material**

- 1.3.1 Alle Karosserieteile müssen aus Holz oder Holzwerkstoff bestehen. Erlaubt sind gewachsenes Holz, Mehrschichtholz, Sperrholz, Stäbchen- oder Tischlerplatte. Für die Seitenteile können auch Hartfaserplatten verwendet werden. Die Verarbeitung von Spanplatten ist verboten.
- 1.3.2 Außer den zum DSKD-Bausatz gehörenden Teilen sind Metallteile nur als funktioneller Bestandteil der Konstruktion erlaubt (Winkel, Scharniere usw.)
- 1.3.3 Gips, Modellerton, Zement oder sonstige Maurermaterialien sind beim Bau der Seifenkiste verboten. Erlaubt ist nur die Verwendung von Kunststoffspachtelmaterial zur Glättung der Oberfläche.
- 1.3.4 Wird die Seifenkiste von innen mit einem Schutzanstrich versehen, so darf dieser nur aus Klarlack bestehen.

## 2 **Fahrwerk**

### 2.1 **Allgemein**

- 2.1.1 Das Fahrwerk besteht aus Bodenplatte, Achsen, Rädern, Achshaltern, DSKD-Lenk-Bremseinheit und Seilspanner. Alle vorgenannten Metallteile müssen vom DSKD bezogen und im Originalzustand eingebaut werden.
- 2.1.2 Für die Befestigung der Teile an der Bodenplatte müssen Schrauben M6 mit Karosseriescheibe und Federring verwendet werden.

### 2.2 **Bodenplatte**

- 2.2.1 Die Bodenplatte muss von der Bugaussteifung bis zur Heckaussteifung (bei aufklappbarer Variante bis zum Scharnier) durchgehend sein. Sie darf aus gewachsenem Holz, Mehrschichtholz, Sperrholz, Stäbchen- oder Tischlerplatte bestehen. Bei den beiden letztgenannten Holzplatten ist darauf zu achten, dass die Stäbchen oder Latten in Längsrichtung verlaufen.
- 2.2.2 Zum Erreichen der erlaubten Bodenfreiheit dürfen die DSKD-Teile mit Hilfe von untergelegten Holzplatten höher gesetzt werden. Die Holzplatten müssen dabei genau so groß sein wie die Auflageflächen der höher gesetzten DSKD-Teile.
- 2.2.3 Bei versenkt angebrachten Schrauben zur Befestigung der DSKD-Teile dürfen die Senkbohrungen nicht tiefer als 5 mm sein.
- 2.2.4 Für den Bremsstempel ist eine maximale Öffnung von 10x25 cm erlaubt.
- 2.2.5 Darüber hinaus dürfen außer für Spanten keine weiteren Öffnungen oder Einschnitte in der Bodenplatte vorgenommen werden.
- 2.2.6 Bei dickeren Bodenplatten dürfen Materialabtragungen nur bis zur Mindestdicke erfolgen.

### 2.3 **Achsen**

- 2.3.1 Die Achsen dürfen nicht verkleidet werden.

- 2.3.2 An der hinteren Achse sind zur Stabilisierung Spurstangen aus Rund- oder Vierkantstahl mit 6 -10 mm Durchmesser bzw. Kantenlänge erlaubt.
- 2.3.3 Die Achsen dürfen keine zusätzlichen Bohrungen erhalten. Außer Schmirgeln der Oberfläche ist an ihnen keine andere Metallbearbeitung erlaubt. Die Achsen können durch Vorbiegen dem Fahrzeuggewicht angepasst werden.
- 2.3.4 Weder Achsen noch Achshalter dürfen federnd befestigt werden.
- 2.3.5 Zwischen Achse und Achshalter darf eine passende Scheibe eingelegt werden.
- 2.3.6 Die Achsen können durch Vorbiegen dem Fahrzeuggewicht angepasst werden.
- 2.3.7 Die Hinterräder dürfen nicht über das Wagenende hinausragen.

## **2.4 Räder**

- 2.4.1 Metallräder dürfen mit max. 10 mm starken Bohrungen in den Felgen ausgewuchtet werden. Kunststoffräder dürfen nicht ausgewuchtet werden.
- 2.4.2 Es dürfen nur Kugellager Typ 6002 verwendet werden.
- 2.4.3 Der Kugellagersitz darf mit Span abhebendem Werkzeug angepasst werden. Das Einsetzen von Hülsen o. ä. ist nicht erlaubt.
- 2.4.4 Das Gummi der Räder darf weder chemisch noch mechanisch verändert werden. Die Gummihärte darf 65° Shore A nicht unterschreiten.
- 2.4.5 Die Räder müssen mit Splinten, selbst sichernden Muttern, gesicherten Kronenmuttern oder zwei gekonterten Muttern gehalten werden. Stecksplinte müssen mit Draht, Textilklebeband oder Lüsterklammern gegen Herausfallen gesichert werden.
- 2.4.6 Die Achszapfen dürfen nachträglich mit Gewinde min. 12 mm versehen werden.

## **3 Lenkung / Bremse**

- 3.0.1 Für Lenkung und Bremse ist die DSKD-Lenk-Bremseinheit obligatorisch.
- 3.0.2 Die Lenk-Bremseinheit muss zwischen Vorderachse und Einstiegsöffnung eingebaut sein.

### **3.1 Lenkung**

- 3.1.1 Bei Betätigung der Lenkung muss die Vorderachse direkt ansprechen.
- 3.1.2 Die Seifenkiste muss nach der Seite fahren, nach der das Lenkrad gedreht wird.
- 3.1.3 Der Lenker muss bei Geradeausfahrt im rechten Winkel zur Fahrtrichtung stehen.
- 3.1.4 Der Radeinschlag muss an den Achsen den von der Mittelstellung aus je zwischen 3 und 5 cm nach vorne und hinten betragen.
- 3.1.5 Als Lenkseil ist nur ein geschmeidig geflochtenes und nicht ummanteltes Drahtseil erlaubt.
- 3.1.6 Das Lenkseil muss an beiden Enden mit je 2 Seilklemmen gesichert sein. Das Original DSKD-Lenkseil darf an Stelle der Seilklemmen Quetschverbindungen haben.
- 3.1.7 Die Lenkseilösen müssen an der Achse mit Kontermuttern befestigt sein.
- 3.1.8 Zum Justieren der Lenkung muss der Original DSKD-Seilspanner verwendet werden. Er ist unter der Einstiegsvorderkante zu montieren. Die Muttern der Spannschraube müssen gekontert sein.

## 3.2 Bremse

- 3.2.1 Der Bremssporn muss mit einem Stück profilierten Gummis belegt sein.
- 3.2.2 Die Bremskraft wird mit einer Federwaage gemessen: Bei voll betätigter Bremse muss die Seifenkiste im Stand einer Zugkraft von min 250 N entgegenwirken (stehen bleiben).
- 3.2.3 Die Bremse muss in Rennposition einwandfrei betätigt werden können.
- 3.2.4 Der Bremsschuh muss nach Betätigung wieder selbständig in die Normallage zurückkehren.
- 3.2.5 Die Bremsöffnung darf nicht abgedeckt sein.

## 4 Allgemeine Vorschriften

### 4.1 Polsterung

- 4.1.1 Die Einstiegsöffnung muss aus Sicherheitsgründen rundherum lückenlos mit Schaumstoff, Gummi, PVC oder ähnlichem elastischen Material gepolstert sein.
- 4.1.2 Außer mit der Polsterung darf die Einstiegsöffnung nicht verengt oder abgedeckt werden.
- 4.1.3 Der Seilspanner muss zum Schutz gegen Verletzungen mit einer Polsterung versehen sein.
- 4.1.4 Als Stütze beim Bremsen muss auf der Bodenplatte eine Rückenlehne montiert sein.

### 4.2 Gewicht

- 4.2.1 Fahrer in Rennkleidung und Seifenkiste dürfen zusammen max. 90 kg wiegen, wobei die Vorderachslast mindestens 45 kg betragen muss. Diese Mindest-Vorderachslast ist nicht erforderlich, wenn der Pilot ohne Gewichte fährt und das Gesamtgewicht 75 kg nicht überschreitet.
- 4.2.2 Das Gewicht darf mit Ballast austariert werden.

### 4.3 Ballast

- 4.3.1 Als Ballast ist ausschließlich Holz oder Metall erlaubt.
- 4.3.2 Die Gewichte dürfen nur zwischen Rückenlehne und Hinterachse und vor der Vorderachse unmittelbar auf der Bodenplatte montiert werden.
- 4.3.3 Metallgewichte dürfen insgesamt nicht größer als 20x15x15 cm (LxBxH) sein.
- 4.3.4 Die Gewichte müssen mit min 2 Schrauben oder Gewindebolzen min M8 befestigt werden. Bei Metallgewichten insgesamt kleiner als 15x15x10 cm (LxBxH) reicht eine Befestigungsschraube aus.
- 4.3.5 Gewichte aus Blei müssen lackiert oder mit Klebeband umwickelt sein.

### 4.4 Sicherheitsbestimmungen

- 4.4.1 Bei jedem offiziellen Trainings- oder Wertungslauf muss ein **zugelassener offiziell geprüfter Skihelm oder ein Helm, der die StVZO-Zulassungsbedingung erfüllt (Motorradhelme nach DIN- oder ECE – Norm) mit geschlossenem Kinnriemen getragen werden.**  
Am Lack und an den Visieren dieser Helme darf keine Veränderung vorgenommen werden .
- 4.4.2 Die Füße müssen sich während der Fahrt ständig in Bremsbereitschaft befinden.
- 4.4.3 Der Fahrer muss die Fahrbahn 12 m vor der Wagenspitze einsehen können.
- 4.4.4 Der Fahrer muss ohne fremde Hilfe in 20 Sekunden ein- oder aussteigen können.
- 4.4.5 Aus Sicherheitsgründen sind Windschutzscheiben, vorstehende Verzierungen o.ä. verboten.
- 4.4.6 Zwischen Kniegelenk und Schritt dürfen sich keine Bauteile befinden.

## 5 Maßangaben JUNIOR

Maße ohne Bezeichnung = cm			genau	min	max	Bemerkungen
<b>Karosserie</b>	Aufbau	Länge	<b>205</b>	-	-	
		Breite	-	<b>33</b>	<b>45</b>	
		Breite Bug		<b>8</b>	<b>11</b>	5 cm von der Bugspitze gemessen
		Höhe	-	<b>35</b>	<b>43,5</b>	
	Mittelteil	Länge	-	<b>55</b>	<b>65</b>	
	Einstieg	Vorderkante	<b>80</b>	-	-	vom Bug
		Länge	-	<b>55</b>	<b>65</b>	Holzausschnitt
		Breite	-	<b>28</b>	<b>40</b>	"
		Seitenkante	-	<b>2,5</b>	-	von Außenkante
	Radien	Bug/Heck	-	-	<b>5</b>	oben u. unten
		Seiten	-	-	<b>2</b>	"
		Einstieg	-	<b>14</b>	-	vorne und hinten
<b>Fahrwerk</b>	Bodenplatte	Länge	205	152	205	
		Breite	-	<b>33</b>	<b>45</b>	abzüglich Seitenwandstärke
		Dicke	-	<b>2,5</b>	-	
	Bremsöffnung	Länge	-	-	<b>25</b>	
		Breite	-	-	<b>10</b>	
	Spurstangen	□ / Ø, mm		<b>6</b>	<b>10</b>	
	Senkbohrungen	Tiefe			<b>0,5</b>	
	Auswuchtbohrung.	Ø, mm	-	-	<b>10</b>	in Radfelge, nur Metallrad
	Achsabstand		-	<b>150</b>	155	
	Überhang vorne		<b>35</b>	-	-	
Bodenfreiheit		-	<b>8</b>	<b>11,5</b>		
<b>Lenkung</b>	Einschlag	+ / -	-	<b>3</b>	<b>5</b>	an Achsenden gemessen
	Abstand Lenker		-	<b>5</b>	-	zur Karosserie
	Lenkseil	Ø, mm	-	<b>3</b>	-	je Ende 2 Seilklemmen
<b>Bremse</b>	Fläche	cm <sup>2</sup>	-	<b>100</b>	-	profiliertes Gummi
	Bremskraft	N	-	<b>250</b>	-	mit Federwaage gemessen
<b>Schrauben</b>	Lenk-Bremseinheit		<b>M6</b>	-	-	
	Achshalter		<b>M6</b>	-	-	
	Seilspanner		<b>M6</b>	-	-	
	Gewichtsbefestig.		-	<b>M 8</b>	-	
	Achszapfen	Ø, mm	-	<b>12</b>	-	
<b>Polsterung</b>	Einstieg	Seite	-	<b>2</b>	<b>5</b>	
		Hinten	-	<b>2</b>	<b>5</b>	
		Vorne	-	<b>2</b>	<b>7</b>	
<b>Ballast</b>	Metallgewicht	Länge	-	-	<b>20</b>	bei Befestig. an 2 Schrauben
		Breite	-	-	<b>15</b>	"
		Höhe gesamt	-	-	<b>15</b>	"
	Metallgewicht	Länge	-	-	<b>15</b>	bei Befestig. an 1 Schraube
		Breite	-	-	<b>15</b>	"
		Höhe gesamt	-	-	<b>10</b>	"
<b>Gewicht</b>	Kiste + Fahrer	kg	-		<b>90</b>	in Rennkleidung + Helm
	Achslast vorne	kg		<b>45</b>		in Rennposition

## 6 Abbildungen

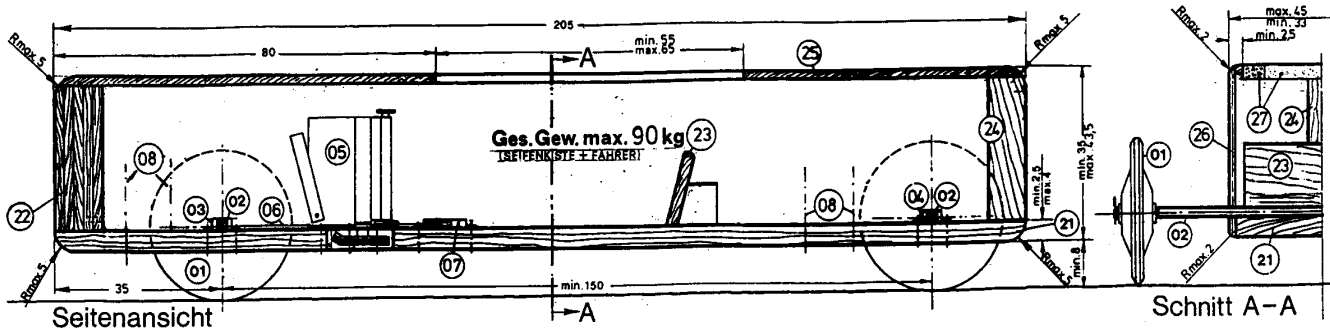

### Stückliste der JUNIOR-Seifenkiste:

#### A.) Mechanik-Bausatz

(muss vom DSKD e.V. bezogen werden)

- 01 4 Räder
- 02 2 Achsen
- 03 1 Achshalter vorne
- 04 1 Achshalter hinten
- 05 1 Lenk-Bremseinheit
- 06 1 Lenkseil
- 07 1 Seilspanner
- 08 1 Satz Gewichtsbefestigung

#### B.) Holzkarosserie

(kann vom DSKD e.V. bezogen werden)

- 21 Bodenplatte
- 22 Bugaussteifung
- 23 Rückenlehne
- 24 Heckaussteifung
- 25 Deckplatte
- 26 Seitenwand
- 27 Polsterung der Einstiegsöffnung (Baumarkt)

#### zu 1.1.1 Draufsicht, Grundform

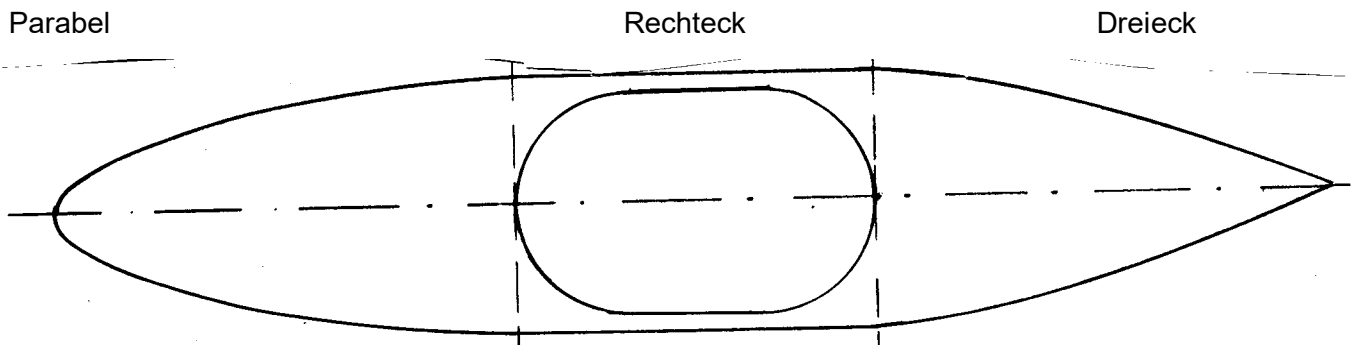

#### zu 1.1.3 Seitenansicht, Variantenauswahl (Beispiele)

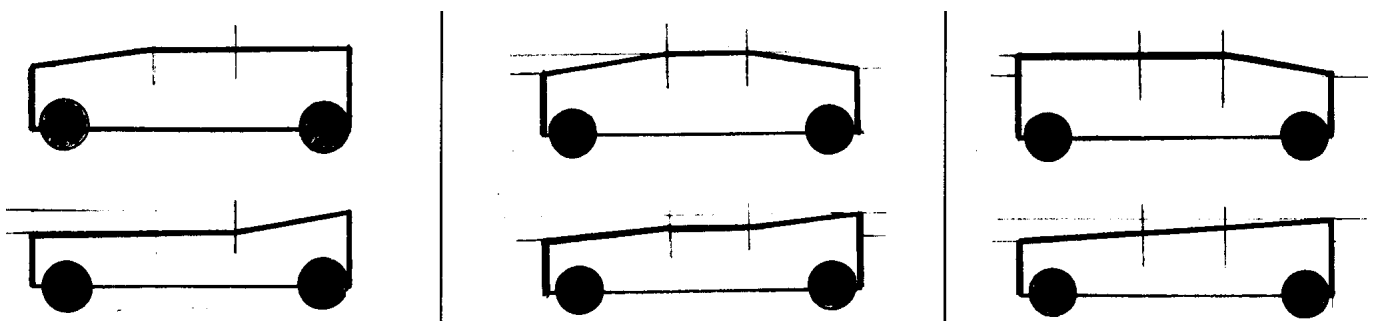



zu 1.1.4 Bug, Heck und Seitenteile senkrecht

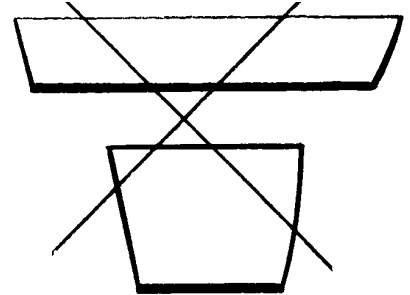
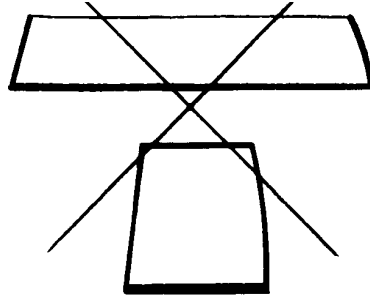
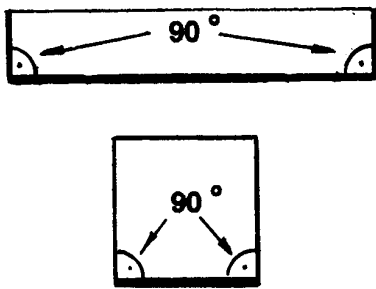

Querschnitt

zu 1.1.6 keine nach innen gewölbten Kurven

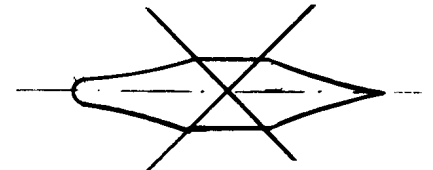
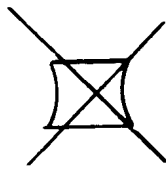
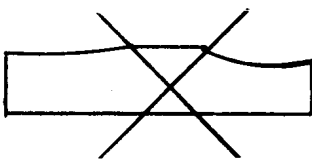

zu 1.1.7 Mindesthöhe an Bug und Heck

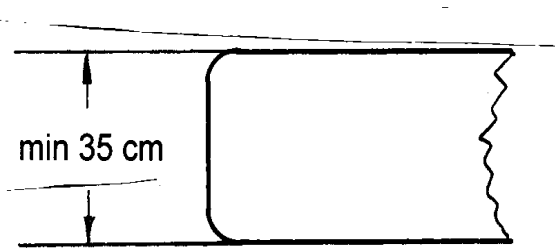

gerade Deckplatte

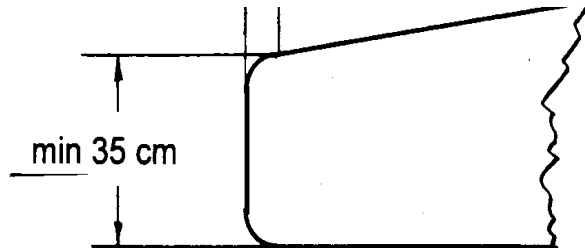

geneigte Deckplatte

zu 1.2.1 Bugaussteifung, Heckaussteifung

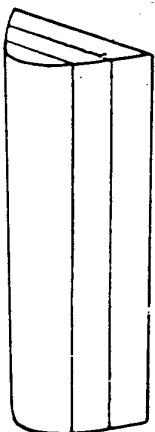

Bugaussteifung

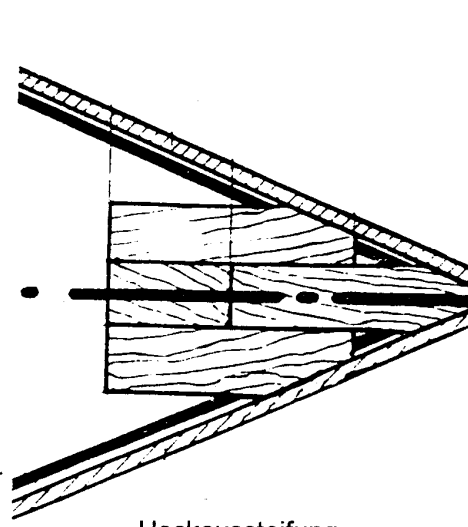
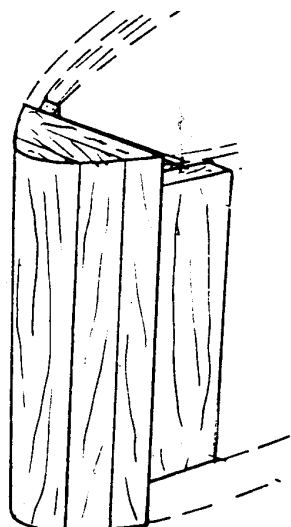

Heckaussteifung

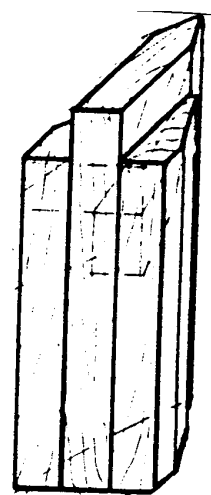

zu 1.2.2 Karosserie mit Spanten und Rahmen

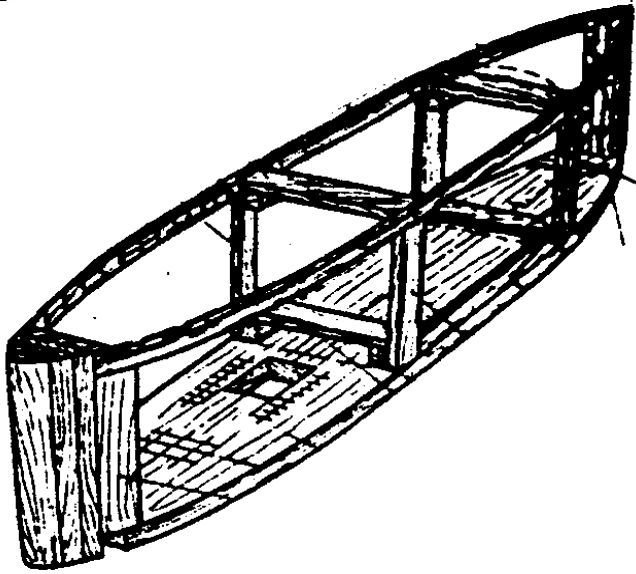

zu 1.2.4 Verstärkung abgerundeter Kanten

Eckleiste, Querschnitt

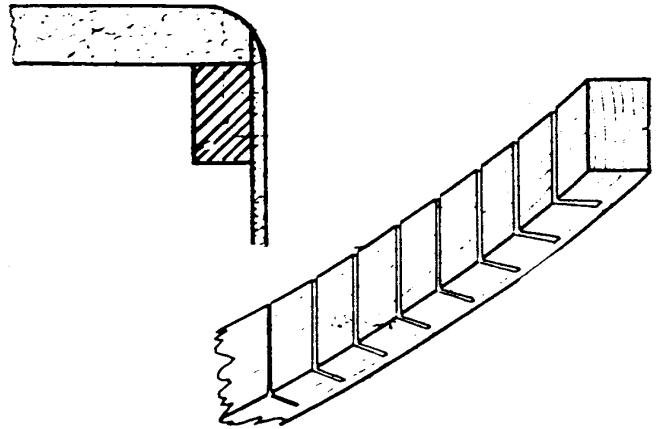

Eckleiste, für Rundungen eingeschnitten

zu 2.1.1 Fahrwerk

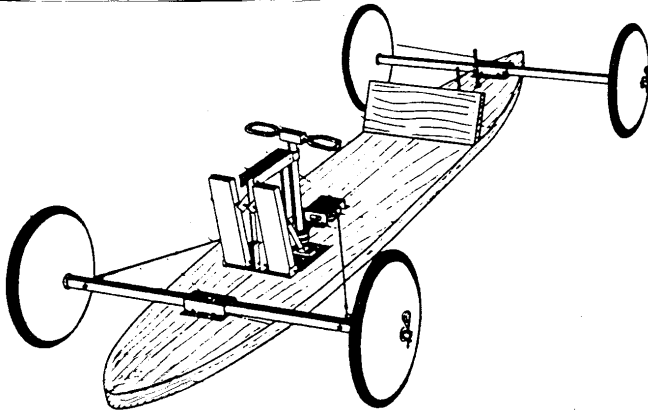

zu 2.1.2 Schrauben M6

Mutter

Federring

Karosserie-  
scheibe

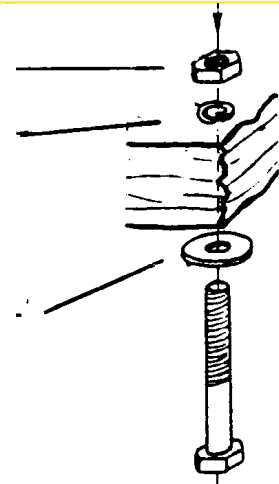

zu 2.2 Bodenplatte, Bohrungen

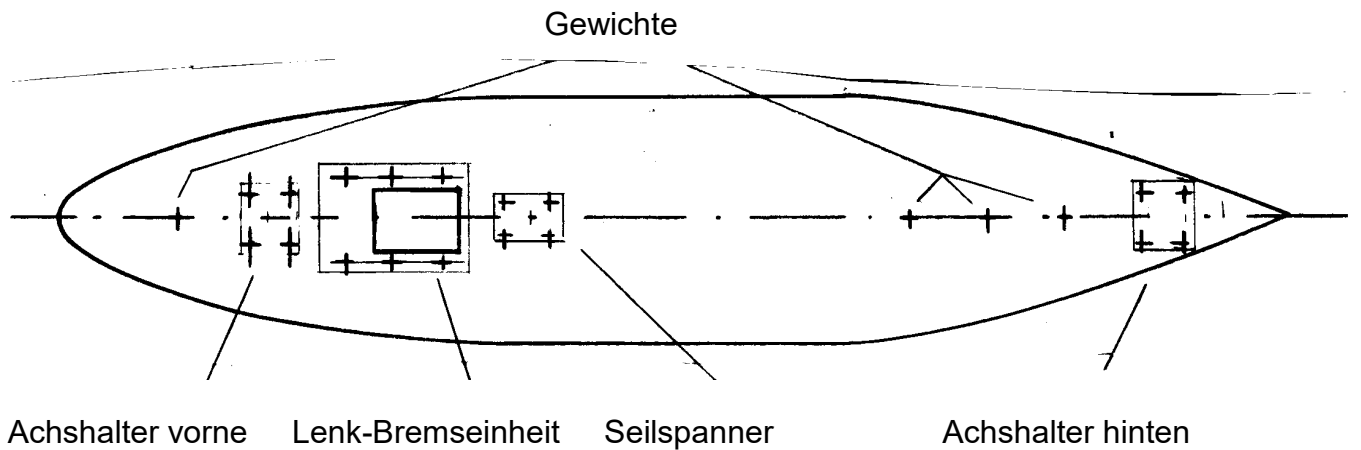

### zu 2.3 DSKD - Achshalter

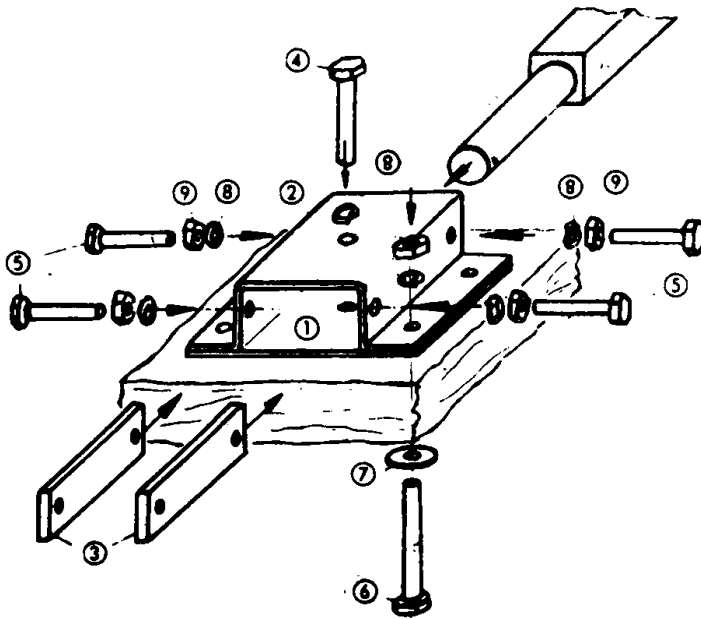

- 1 Grundblech
  - 2 Brückenblech
  - 3 Gewindeleiste \*
  - 4 Mittelschraube
  - 5 Stellschraube
  - 6 Befestigungsschraube
  - 7 Unterlegscheibe
  - 8 Federring
  - 9 Gewinde-Mutter
- \* vorne 1 x , hinten 2 x

### zu 2.4 DSKD - Rad, Metall oder Kunststoff

#### zu 2.4.1 Auswuchten (nur Metallrad)

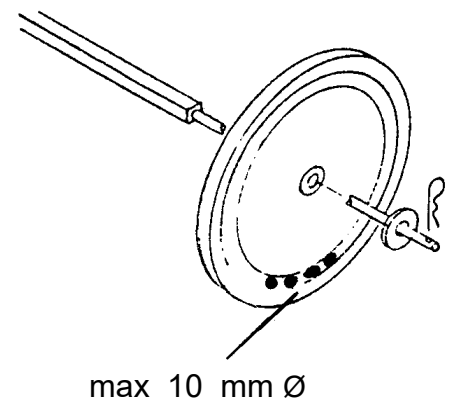
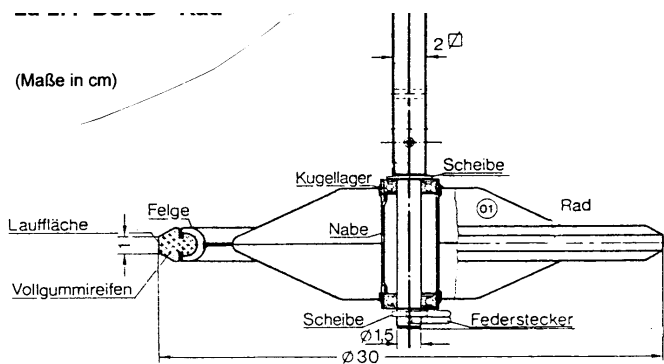

### zu 3.1 Lenkung

#### Befestigung Lenk-Bremseinheit

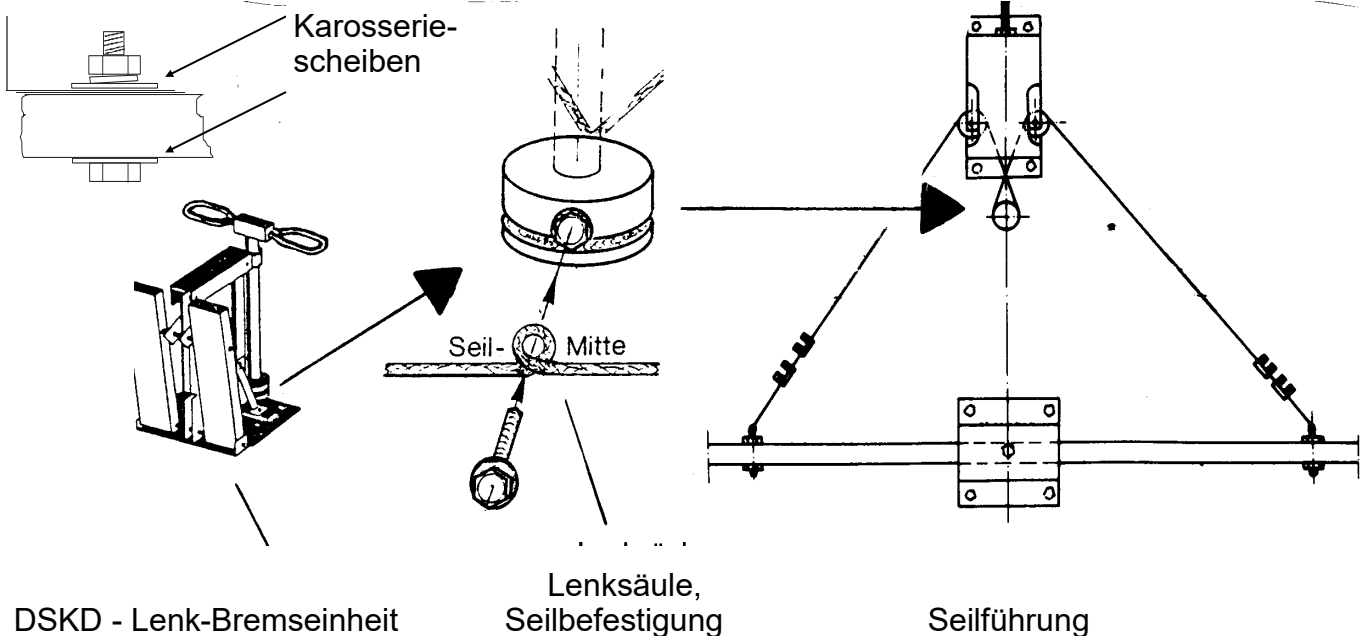

DSKD - Lenk-Bremseinheit

Lenksäule,  
Seilbefestigung

Seilführung

zu 3.1.4 Radeinschlag

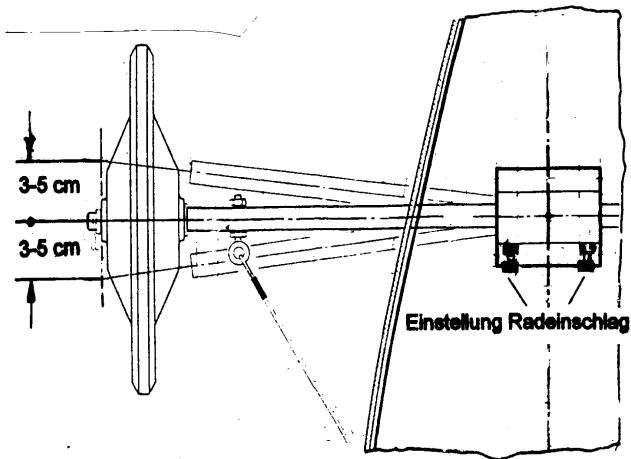

zu 3.2.1 Bremssporn

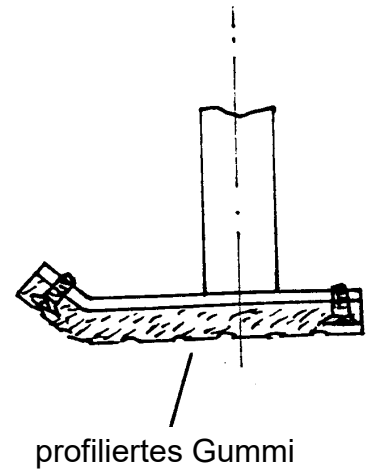

zu 4.1 Polsterung

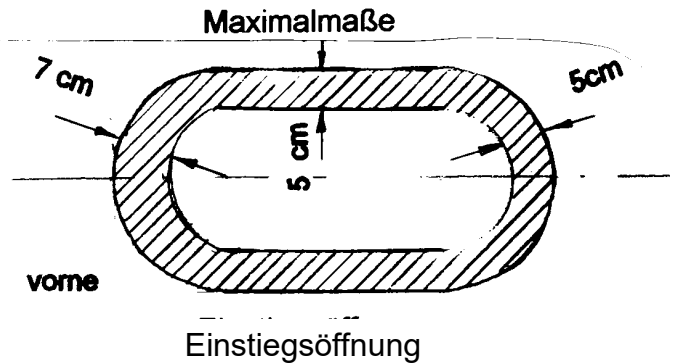
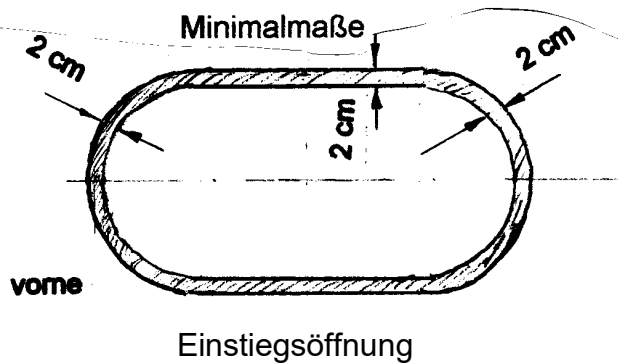

zu 4.1.3 Polsterung Seilspanner

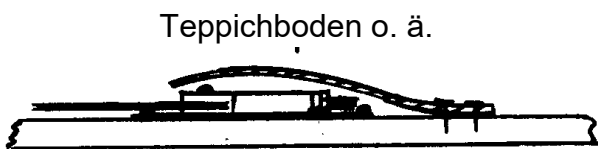

zu 4.1.4 Rückenlehne

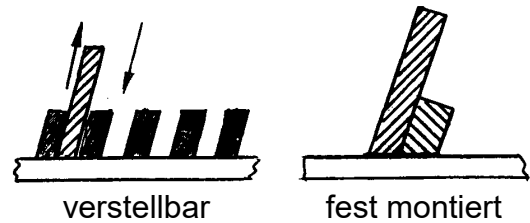

zu 4.3.1 Gewichte

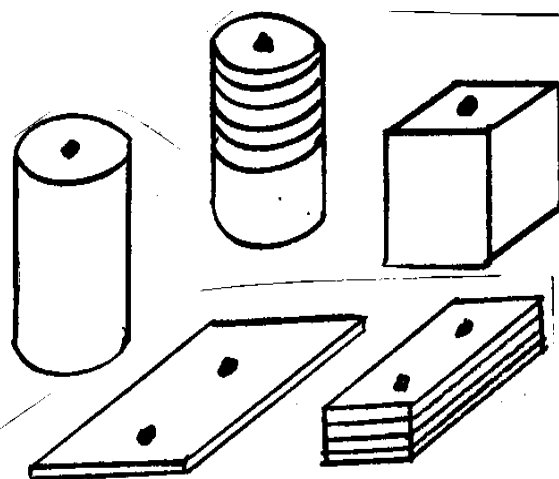

Gewichte, Beispiele

zu 4.3.3 Metallgewichte

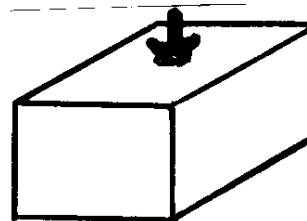

Befestig. an 1 Schraube  
max 15x15x10 cm (LxBxH)

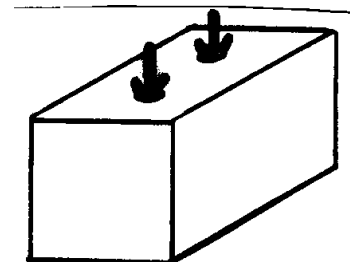

Befestig. an 2 Schrauben  
max 20x15x15 cm(LxBxH)





# Bauvorschrift SENIOR

## **S 1 Karosserie**

- S 1.1 Form
- S 1.2 Konstruktion
- S 1.3 Zusätze Liegekisten
- S 1.4 Material

## **S 2 Fahrwerk**

- S 2.1 Allgemein
- S 2.2 Bodenplatte
- S 2.3 Achsen
- S 2.4 Räder
- S 2.5 Federung

## **S 3 Lenkung/Bremse**

- S 3.1 Lenkung
- S 3.2 Bremse

## **S 4 Allgemeine Vorschriften**

S 4.1 Polsterung

S 4.2 Gewicht

S 4.3 Ballast

S 4.4 Sicherheitsbestimmungen

## **S 5 Maßangaben**

## **S 6 Abbildungen**

## **S 7 Inspektionskarte**

## **S 8 Übergangsbestimmungen**

## **S 9 DSKD-SENIOR-Bauteile**

## **1 Karosserie**

### **1.1 Form**

- 1.1.1 Die SENIOR-Seifenkiste darf in der Draufsicht und in der Seitenansicht innerhalb der erlaubten Länge, Breite und Höhe jede mögliche Form haben.
- 1.1.2 Der Querschnitt muss an einem Punkt vor der Einstiegsöffnung die Mindestbreite und Mindesthöhe einhalten.  
Innerhalb dieser Mindestmaße sind keine nach innen gewölbten Kurvenformen erlaubt.
- 1.1.3 Es sind Sitz- und Liegekisten möglich:  
Die sitzende Fahrposition ist eine senkrechte (90°) oder eine nach vorne geneigte Oberkörperhaltung.  
Die liegende Fahrposition ist eine über 90° nach hinten geneigte Oberkörperhaltung.

### **1.2 Konstruktion**

- 1.2.1 Die Karosserie muss allseits geschlossen sein und dem Fahrer einen ausreichenden Aufprall- und Flankenschutz gewähren.  
Zur Versteifung können im Inneren der Karosserie Spanten eingebaut werden.
- 1.2.2 Rahmen und Spanten dürfen keine scharfen Kanten haben und den Fahrer weder beim Ein-/Aussteigen noch beim Lenken behindern.
- 1.2.3 Der Fahrersitz muss nach oben offen sein, so dass der Fahrer ein- und aussteigen kann, ohne einen Teil der Seifenkiste öffnen oder entfernen zu müssen.
- 1.2.4 Die Mindestmaße für Breite und Länge der Einstiegsöffnung müssen einschließlich der Polsterung eingehalten werden.

- 1.2.5 Die Karosserie muss so konstruiert sein, dass alle Teile der Seifenkiste eingesehen werden können (z.B. durch eine Inspektionsklappe).
- 1.2.6 Die Karosserie kann fest, aufklappbar oder abnehmbar mit dem Fahrwerk verbunden sein. Die Verbindungen sind gegen Lösen zu sichern.
- 1.2.7 Aus Sicherheitsgründen sind Windschutzscheiben jeder Art, vorstehende Verzierungen oder ähnliche Dinge, die Verletzungen Außenstehender verursachen könnten, verboten.

### **1.3 Zusätze für Liegekisten**

- 1.3.1 Der Seifenkistenaufbau darf den Kopf des Fahrers nicht gefährden. Der höchste Punkt des Aufbaus muss mindestens so hoch sein wie der Helm.
- 1.3.2 Dieser Punkt muss einen ausreichenden Überrollschutz gewährleisten (z.B. durch einen freistehenden, eingebauten oder einlamierten Überrollbügel)
- 1.3.3 Für frei stehende Überrollbügel, die aus Mehrschichtholz oder Metall sein dürfen, gelten Mindestquerschnitte (siehe Punkt 5, Maßangaben).
- 1.3.4 Im Bereich des Einstiegs darf kein Seifenkistenteil das Genick des Fahrers berühren können
- 1.3.5 Der Helm des Fahrers darf nicht fest in die Karosserie eingebaut sein. Er muss sich mit leichtem Zug (max. 100 Pond) aus dem Überrollschutz ziehen lassen.

### **1.4 Material**

- 1.4.1 Als Baumaterial sind alle Holzarten (außer Spanplatte), Hartfaserplatten oder nicht splinternde Kunststoffe, z. B. Verbundwerkstoffe aus Glasfaser verstärktem Polyester, zugelassen.
- 1.4.2 Metall ist nur als funktioneller Bestandteil der Konstruktion erlaubt (Winkel, Scharniere, Spannen, Streben, Überrollschutz usw.).
- 1.4.3 Gips, Modellierton, Zement oder sonstige Maurermaterialien sind beim Bau der Seifenkiste verboten.

## **2 Fahrwerk**

### **2.1 Allgemein**

- 2.1.1 Das Fahrwerk besteht aus Bodenplatte, Achsen, Rädern, Achsaufhängung, Lenkung und Bremse.
- 2.1.2 Für das Fahrwerk dürfen nur die vom DSKD gelieferten offiziellen Räder und Achsen verwendet werden.
- 2.1.3 Für die Befestigung der Teile an der Bodenplatte oder Karosserie müssen Schrauben mindestens M6 verwendet werden. Ein Ausreißen der Schrauben muss durch geeignete Maßnahmen, z.B. Unterlegscheiben, Karosseriescheiben, Schlossschrauben, Einschlagmuttern o. ä. verhindert werden.

### **2.2 Bodenplatte**

- 2.2.1 Die Bodenplatte muss in Längsrichtung durchgehend sein und über beide Achsen hinausragen. Sie darf nur aus gewachsenem Holz, Mehrschichtholz, Sperrholz, Stäbchen- oder Tischlerplatte bestehen. Bei den beiden letztgenannten Holzplatten ist darauf zu achten, dass die Stäbchen oder Latten in Längsrichtung verlaufen..

- 2.2.2 Die Mindestbreite und Mindestdicke der Bodenplatte muss zwischen Vorderkante Vorderachse und Hinterkante Hinterachse auf der ganzen Länge eingehalten werden.
- 2.2.3 Wird zwischen den Achsen eine Öffnung (z.B. Bremsöffnung) in der Bodenplatte angebracht, so muss der verbleibende Rest ebenfalls die Mindestbreite und Mindestdicke haben.
- 2.2.4 Bei dickeren Bodenplatten dürfen Materialabtragungen nur bis zur Mindestdicke erfolgen.
- 2.2.5 Die Bodenfreiheit muss bei besetzter Seifenkiste an jeder Stelle eingehalten werden.

### **2.3 Achsen**

- 2.3.1 Auf sorgfältige Befestigung der Achsen an der Bodenplatte ist besonderer Wert zu legen. Bei Befestigung unterhalb der Bodenplatte ist ein Aufstelzen verboten.
- 2.3.2 Die Vorderachse muss sich um ihren Mittelpunkt drehen lassen.
- 2.3.3 Achsverkleidungen sind zulässig, sie müssen jedoch zu Kontrollzwecken abnehmbar sein.
- 2.3.4 An der hinteren Achse sind zur Stabilisierung Spurstangen aus Rund- Flach- oder Vierkantstahl erlaubt. Hierbei sind für Durchmesser bzw. Querschnitt Mindest- und Höchstmaße einzuhalten.
- 2.3.5 Die Achsen dürfen keine zusätzlichen Bohrungen erhalten. Außer Schmirgeln der Oberfläche ist an ihnen keine andere Metallbearbeitung erlaubt.  
Die Achsen können durch Vorbiegen dem Fahrzeuggewicht angepasst werden.
- 2.3.6 Die Hinterräder dürfen nicht über das Wagenende hinaus ragen.  
Die Vorderräder dürfen bei Geradeausstellung nicht über die Wagenspitze hinaus ragen.
- 2.3.7 Zwischen den Mittelpunkten der beiden Achsen ist ein Mindest-Achsabstand einzuhalten (Achsstand).
- 2.3.8 Beim Abstand von der Wagenspitze bis zum Mittelpunkt der Vorderachse darf ein Maximalabstand nicht überschritten werden (max. Überhang).
- 2.3.9 Die Achszapfen dürfen nachträglich mit Gewinde min. 12 mm versehen werden.

### **2.4 Räder**

- 2.4.1 Erlaubt sind DSKD-Metallräder oder DSKD-Kunststoffräder.  
  
Metallräder dürfen mit max. 10 mm starken Bohrungen in den Felgen ausgewuchtet werden.  
Kunststoffräder dürfen nicht ausgewuchtet werden.
- 2.4.2 Es sind nur Kugellager Typ 6002 erlaubt.
- 2.4.3 Der Kugellagersitz darf bei Metallrädern mit Span abhebendem Werkzeug angepasst werden.  
Das Einsetzen von Hülsen o. ä. ist nicht erlaubt.
- 2.4.4 Das Gummi der Räder darf weder chemisch noch mechanisch verändert werden. Die Gummihärte darf 65° Shore A nicht unterschreiten.
- 2.4.5 Die Räder müssen mit Splinten, selbstsichernden Muttern, gesicherten Kronenmüttern oder zwei gekonterten Muttern gehalten werden. Stecksplinte müssen mit Draht, Textilklebeband oder Lüsterklemmen gegen Herausfallen gesichert sein.

## **2.5 Federung**

- 2.5.1 Neben der natürlichen Federwirkung der Bodenplatte sind Federungen aus Metall oder Gummi erlaubt. Andere Federungen (z.B. hydraulische oder pneumatische) sind verboten.
- 2.5.2 Der Federweg ist in senkrechter Richtung auf max. 20 mm zu begrenzen. Hierzu sind erforderlichenfalls je Achse zwei Federwegbegrenzer einzubauen.

## **3 Lenkung / Bremse**

- 3.0.1 Die Seifenkiste muss über die Vorderachse gelenkt werden.
- 3.0.2 Jede Seifenkiste muss mit einer einflächigen Sporn- oder Stempelbremse ausgestattet sein. Eine Zusammenfassung von Lenkung und Bremse zu einer Funktionseinheit ist erlaubt. Bei Sitzkisten kann die Original DSKD-JUNIOR-Lenk-Bremseinheit unverändert eingebaut werden.  
Am besten eignet sich die Original SENIOR-Lenk-Bremseinheit. Sie kann sowohl für Sitz wie auch für Liegekisten verwendet werden.
- 3.0.3 Alle Schraubverbindungen, die die Lenkung, Bremse und deren Übertragungen betreffen, müssen mit Gewindeschrauben min. M6 ausgeführt werden.
- 3.0.4 Als Lenk- oder Bremsseil darf nur ein geschmeidig geflochtenes, nicht ummanteltes Stahldrahtseil von min. 3 mm Durchmesser verwendet werden.
- 3.0.5 Das Lenk- bzw. Bremsseil muss an jedem Ende mit 2 Einzelseilklemmen oder 1 Doppelseilklemme gesichert sein.
- 3.0.6 Zur Umlenkung von Lenk- oder Bremsseil können Seilrollen oder gebogene Rohrstücke mit gratfrei und trichterförmig aufgeweiteten Enden verwendet werden.

### **3.1 Lenkung**

- 3.1.1 Die Lenkung muss über Lenkrad oder Lenker, Lenksäule und Lenkseil auf die Vorderachse wirken. Es dürfen keine Ketten, Zahnräder, Lenkschnecken oder Lenkgestänge Verwendung finden.
- 3.1.2 Lenkrad oder Lenker und Lenksäule müssen aus Metall bestehen und fest miteinander (nicht abnehmbar) verbunden sein.
- 3.1.3 Das Lenkrad oder der aus Rundstahl geformte geschlossene Lenker muss mindestens 19 cm breit sein.  
Die senkrechte Lenkung darf als Lenker ein Querrohr mit min. 15 mm Durchmesser und min. 19 cm Länge haben.
- 3.1.4 Die Lenksäule muss einen Durchmesser von mindestens 25 mm haben. Bei Vollmaterial reichen 15 mm Durchmesser aus.
- 3.1.5 Die Lenksäule kann horizontal, vertikal oder geneigt eingebaut werden.  
Die Lenkung kann in der Einstiegsöffnung oder im Kisteninnern montiert sein.
- 3.1.6 Das Lenkrad oder der Lenker muss in jeder Position mindestens 5 cm Abstand zur Karosserie bzw. jedem anderen Seifenkistenteil haben.
- 3.1.7 Bei Betätigung der Lenkung muss die Vorderachse direkt ansprechen.  
Die Seifenkiste muss nach der Seite fahren, nach der das Lenkrad gedreht wird.

- 3.1.8 Der Lenker muss bei Geradeausfahrt gerade stehen; d.h. bei vertikaler Lenksäule im rechten Winkel zur Fahrtrichtung und bei horizontaler Lenksäule parallel zur Fahrbahn.
- 3.1.9 Der Radeinschlag muss an den Achsenden von der Mittelstellung aus je zwischen 3 und 5 cm nach vorne und hinten betragen.
- 3.1.10 Die Lenkseilösen müssen an der Achse in den dafür vorgesehenen Löchern mit Kontermuttern befestigt sein.
- Der Winkel zwischen Achse und Lenkseil darf bei Geradestellung der Vorderachse 45 Grad nicht unterschreiten.
- 3.1.11 Zum Justieren der Lenkung muss eine geeignete Spannvorrichtung vorhanden sein. Diese muss gegen Lösen gesichert sein (Kontermutter, Draht, Textilklebeband). Der Original DSKD-Seilspanner JUNIOR oder SENIOR kann ebenfalls verwendet werden.

## **3.2 Bremse**

- 3.2.1 Die Bremse muss durch ein Fußpedal aus Holz oder Metall mit beiden Füßen betätigt werden. Die Kraftübertragung zwischen Pedal und Stempel oder Sporn kann auch mit einem Gestänge erfolgen.
- 3.2.2 Die Bremse muss mit einem Stück profilierten Gummis belegt sein.
- 3.2.3 Die Druckauflagefläche muss mit min 100 Quadrat-cm (z.B. 10 x 10 cm) auf den Boden wirken. Der Bremschuh muss vorne nach oben angewinkelt sein.
- 3.2.4 Der Bremsbelag muss mit dem Bremschuh mit versenkten Schrauben verbunden sein.
- 3.2.5 Die Bremskraft wird mit einer Federwaage gemessen: Bei voll betätigter Bremse muss die Seifenkiste im Stand einer Zugkraft von min 250 N entgegen wirken (stehen bleiben).
- 3.2.6 Die Bremse muss in Rennposition einwandfrei betätigt werden können.
- 3.2.7 Der Bremschuh muss nach Betätigung wieder selbständig in die Normallage zurückkehren.
- 3.2.8 Die Bremsöffnung darf nicht abgedeckt sein.
- 3.2.9 Pedale aus Holz müssen aus min. 2 cm dickem Hart- oder Schichtholz bestehen.
- 3.2.10 Die Bremse muss im vorderen Teil der Seifenkiste eingebaut sein.

## **4 Allgemeine Vorschriften**

### **4.1 Polsterung**

- 4.1.1 Die Kanten der Einstiegsöffnung müssen rundherum abgerundet sein.
- 4.1.2 Ist die Karosserieverkleidung im Einstiegsbereich dünner als 6 mm, so muss ein Kantenschutz oder eine Polsterung Verletzungen ausschließen.
- 4.1.3 Mechanikteile im Sitzbereich müssen zum Schutz gegen Verletzungen mit einer Polsterung versehen sein.



## 4.2 Gewicht

4.2.1 Fahrer in Rennkleidung mit Helm und Seifenkiste dürfen zusammen max. 113 kg wiegen, wobei die Vorderachslast mindestens 50 kg betragen muss.

4.2.2 Das Gewicht darf mit Ballast austariert werden.

## 4.3 Ballast

4.3.1 Als Ballast ist ausschließlich Holz oder Metall erlaubt.

4.3.2 Die Gewichtsbefestigung muss unmittelbar auf der Bodenplatte erfolgen.

4.3.3 Metallgewichte dürfen nicht größer als 20x15x15 cm (LxBxH) sein.

4.3.4 Die Gewichte müssen mit min. 2 Schrauben oder Gewindebolzen min. M8 befestigt werden. Bei Metallgewichten kleiner als 15x15x10 cm (LxBxH) reicht auch eine Befestigungsschraube M8 aus.

4.3.5 Gewichte aus Blei müssen lackiert oder mit Klebeband umwickelt sein.

## 4.4 Sicherheitsbestimmungen

4.4.1 Bei jedem offiziellen Trainings- oder Wertungslauf muss ein **zugelassener offiziell geprüfter Skihelm oder ein Helm, der die StVZO-Zulassungsbedingung erfüllt (Motorradhelme nach DIN- oder ECE - Norm) mit geschlossenem Kinnriemen getragen werden.**  
Am Lack und an den Visieren dieser Helme darf keine Veränderung vorgenommen werden .

4.4.2 Die Füße müssen sich während der Fahrt ständig in Bremsbereitschaft befinden.

4.4.3 Der Fahrer muss in Rennposition die Fahrbahn mindestens 12 m vor der Wagenspitze einsehen können.

4.4.4 Der Fahrer muss ohne fremde Hilfe in 20 Sekunden ein- oder aussteigen können.

4.4.5 Der Lenker muss mit beiden Händen ohne Überkreuzung der Arme gehalten werden.

4.4.6 Zwischen Kniegelenk und Schritt (zw. Oberschenkeln) dürfen sich keine Bauteile befinden.

## 5 Maßangaben SENIOR

Maße ohne Bezeichnung = cm			min.	max.	Bemerkungen
<b>Karosserie</b>	Aufbau	Länge	-	<b>215</b>	
		Breite	<b>30</b>	89	max. Breite = Achslänge
		Höhe	<b>34</b>	-	
	Einstieg	Länge	<b>40</b>	-	einschließlich Polsterung
		Breite	<b>25</b>	-	" "
	Verkleidung	Dicke, mm	<b>6</b>	-	im Einstieg, sonst Polsterung erforderlich
	Überrollbügel	Stahlrohr Ø	<b>2</b>		
	Schichtholz □	<b>2,5</b>			
<b>Fahrwerk</b>	Bodenplatte	Länge	132	<b>215</b>	
		Breite	<b>10</b>	89	
		Dicke	<b>2</b>	-	
	Spurstangen	□ / Ø, mm	<b>6</b>	<b>10</b>	
	Auswuchtbohrung	Ø, mm	-	<b>10</b>	in Radfelge, nur bei Metallrad
	Achsabstand		<b>130</b>	185	vom Achsmittelpunkt gemessen
	Überhang vorne		15	<b>55</b>	"
	Überhang hinten		15	<b>55</b>	"
	Bodenfreiheit		<b>8</b>	16,5	bei voller Belastung
<b>Lenkung</b>	Einschlag	+ / -	<b>3</b>	<b>5</b>	an Achsenden gemessen
	Lenker	Ø	<b>19</b>	-	geschlossener Lenker
		Länge	<b>19</b>	-	nur senkrechte Lenkung, Querrohr
		Ø, mm	<b>15</b>	-	" "
	Lenksäule	Ø	<b>2,5</b>	-	Rohr
		Ø, mm	<b>15</b>	-	Vollmaterial
	Abstand Lenker		<b>5</b>	-	zur Karosserie
	Lenkseil	Ø, mm	<b>3</b>	-	je Ende 2 Seilklemmen
	Lenkseilbefestigung	Abstand	<b>5</b>	<b>5</b>	vom Vierkantende gemessen, vorh. Bohrung
Winkel		<b>45°</b>		zwischen Achse und Seil	
<b>Bremse</b>	Fläche	cm <sup>2</sup>	<b>100</b>	-	profiliertes Gummi
	Bremskraft	N	<b>250</b>	-	mit Federwaage gemessen
<b>Schrauben</b>	Lenkung		<b>M6</b>	-	
	Bremse		<b>M6</b>	-	
	Achshalter		<b>M6</b>	-	
	Seilspanner		<b>M6</b>	-	
	Gewichtsbefestig.		<b>M8</b>	-	
	Achszapfengewinde	Ø, mm	<b>12</b>	-	
<b>Ballast</b>	Metallgewicht	Länge	-	<b>20</b>	bei Befestig. an 2 Schrauben
		Breite	-	<b>15</b>	"
		Höhe	-	<b>15</b>	"
	Metallgewicht	Länge	-	<b>15</b>	bei Befestig. an 1 Schraube
		Breite	-	<b>15</b>	"
		Höhe	-	<b>10</b>	"
<b>Gewicht</b>	Kiste + Fahrer	kg		<b>113</b>	in Rennkleidung + Helm
	Achslast vorne	kg	<b>50</b>		in Rennposition

# 6 Abbildungen

(alle Maßangaben in cm, Zeichnungen nicht maßstäblich)

## zu 1.1.1 Form

Draufsicht

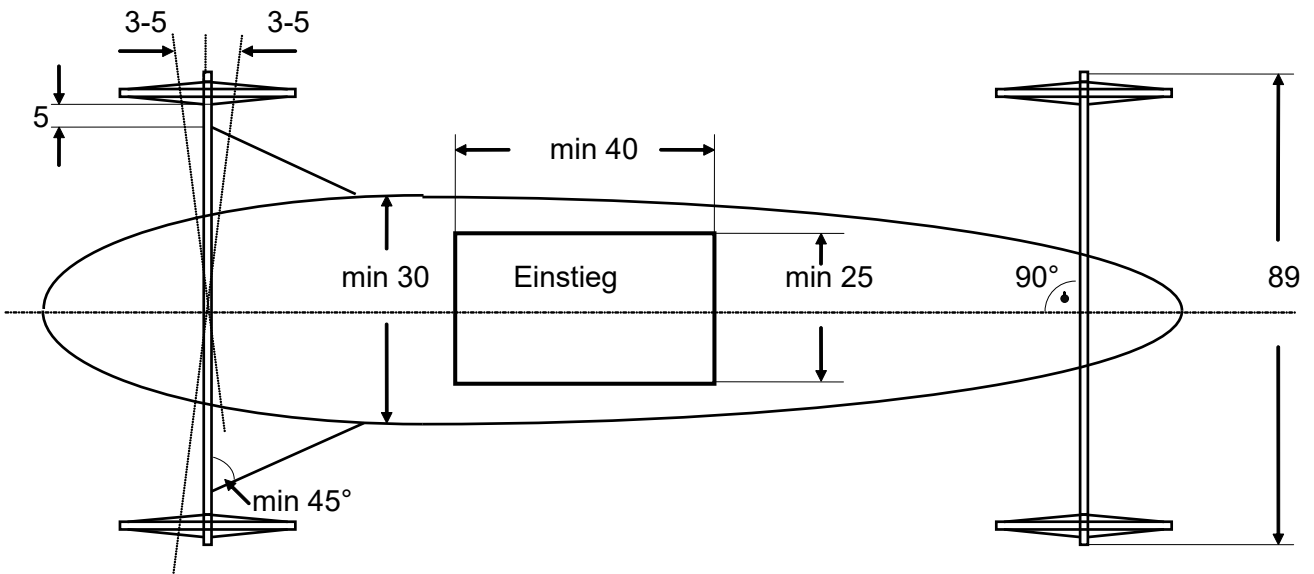

Seitenansicht Liegekiste

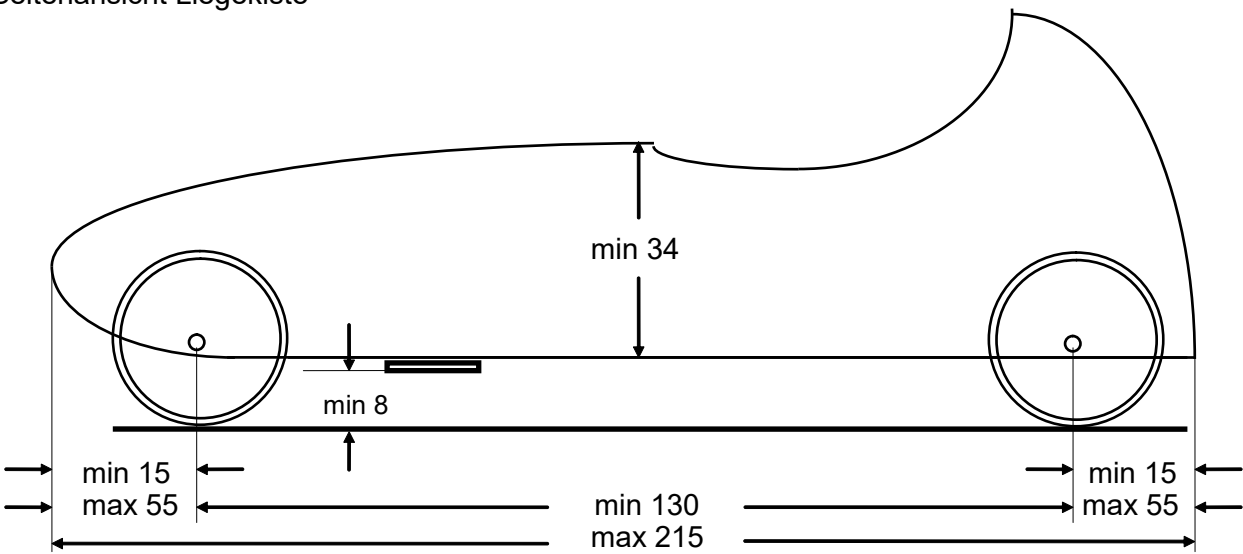

Seitenansicht Sitzkiste

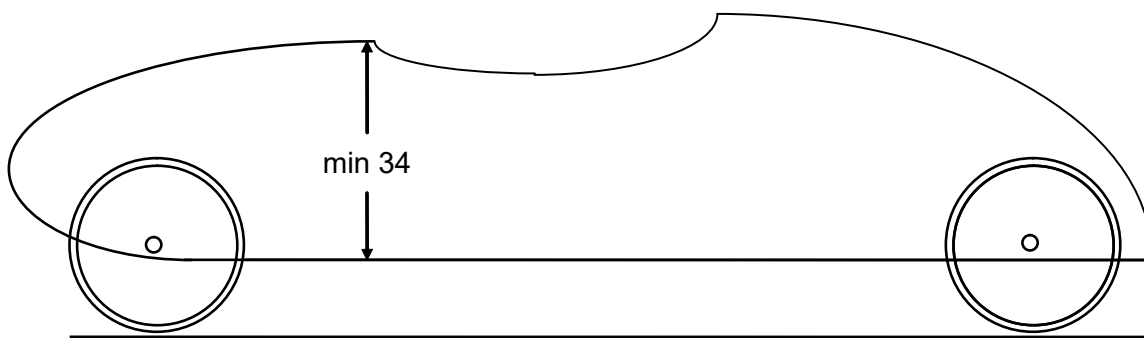

**zu 1.1.2 Querschnitt (vor der Einstiegsöffnung)**

Beispiele:

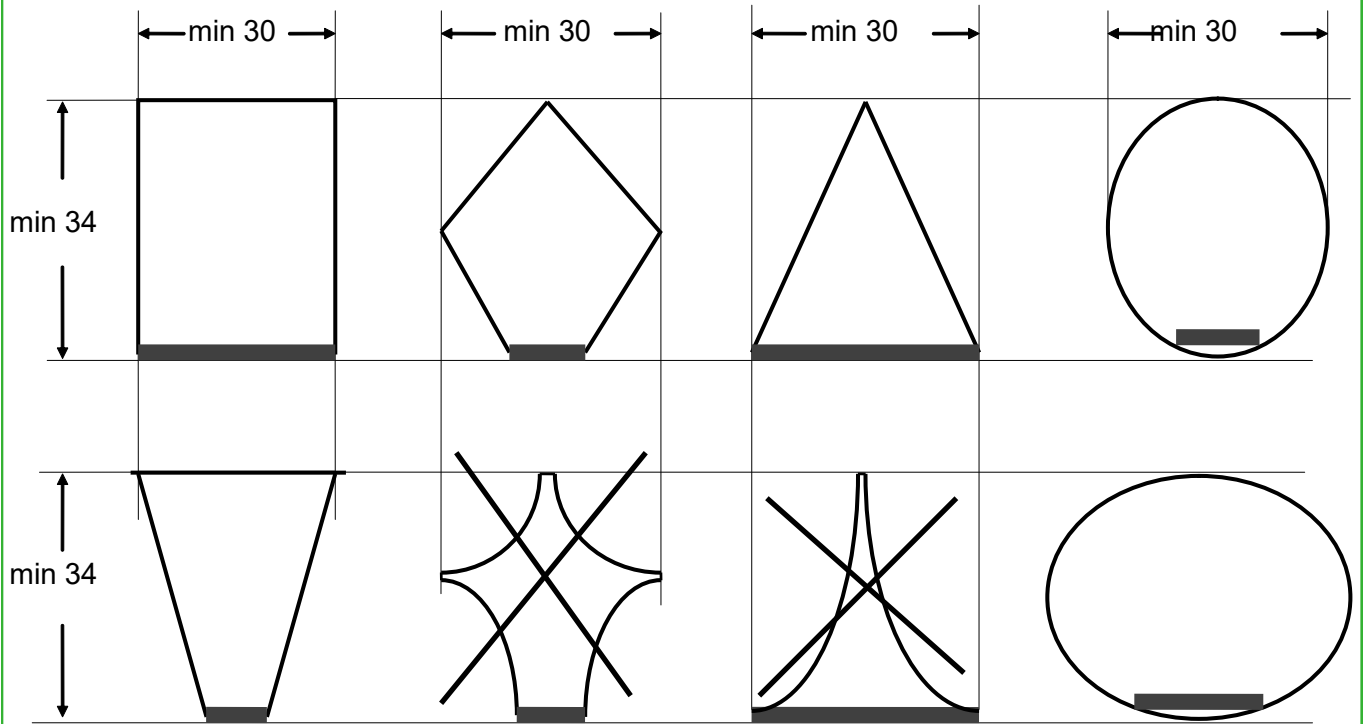

**zu 1.2.1 Karosserie mit Spanten und Rahmen**

Beispiele:

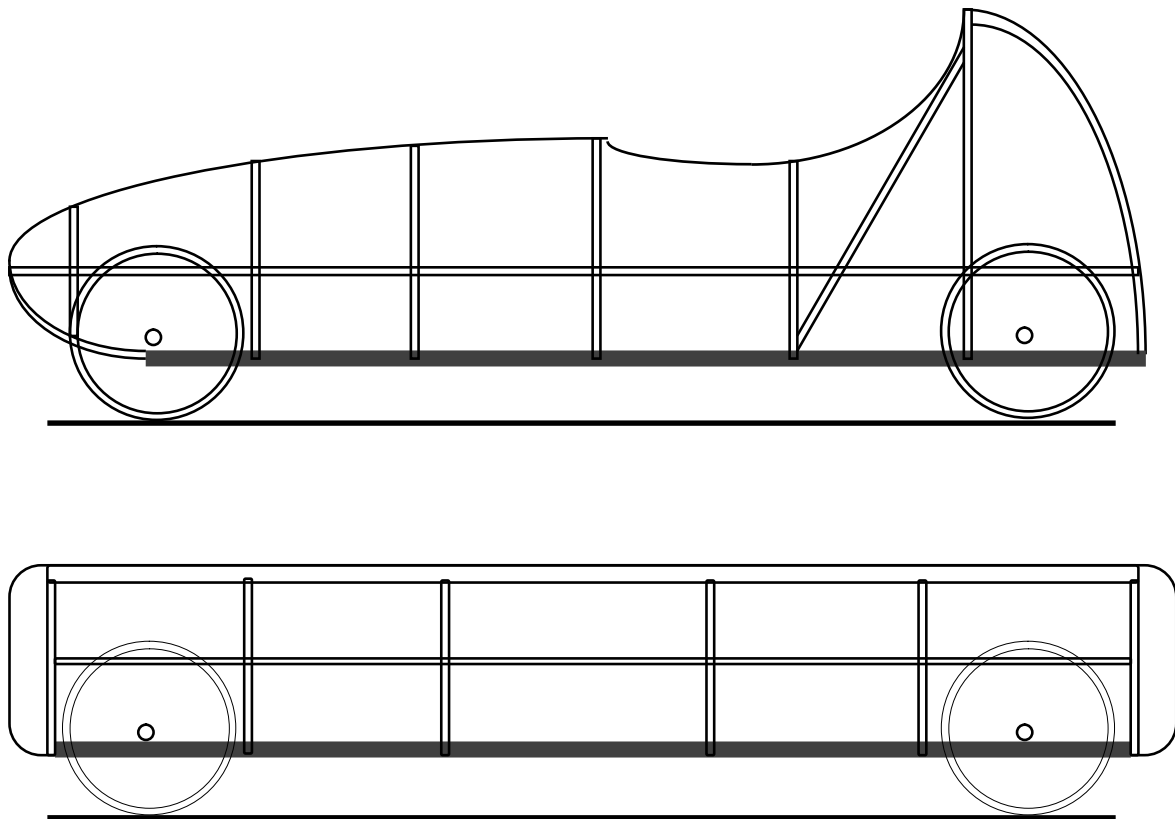

### zu 1.2.4 Einstiegsöffnung

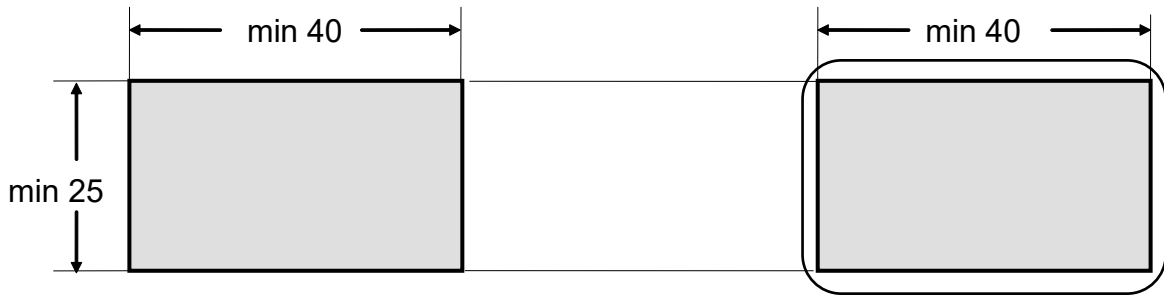

### zu 1.3.2 Überrollschutz bei Liegekisten

a) verstärkter Aufbau

b) Überrollbügel eingebaut

c) Überrollbügel freistehend

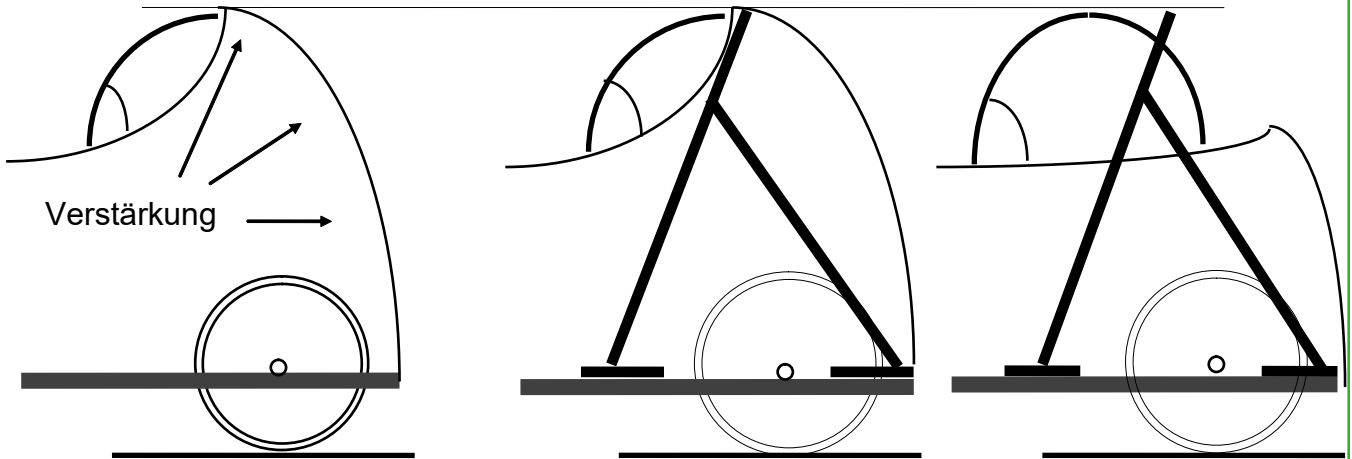

### zu 2.1.1 Fahrwerk

Prinzipdarstellung

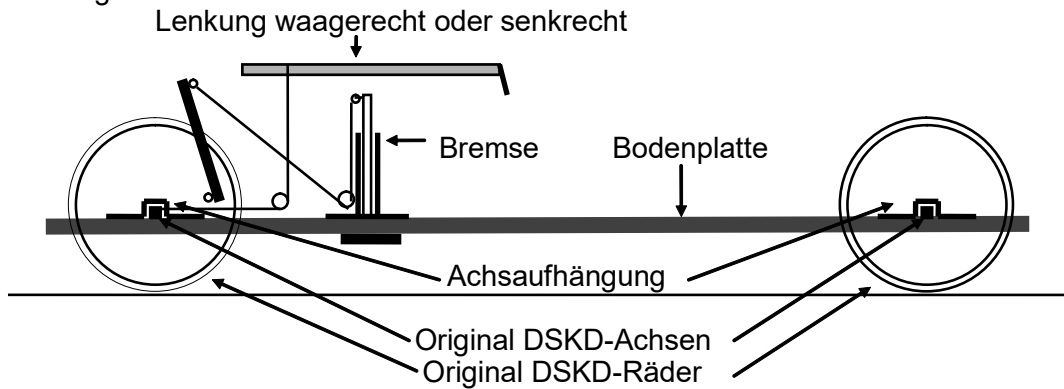

### zu 2.2 Bodenplatte

2.2.2 Mindestmaße

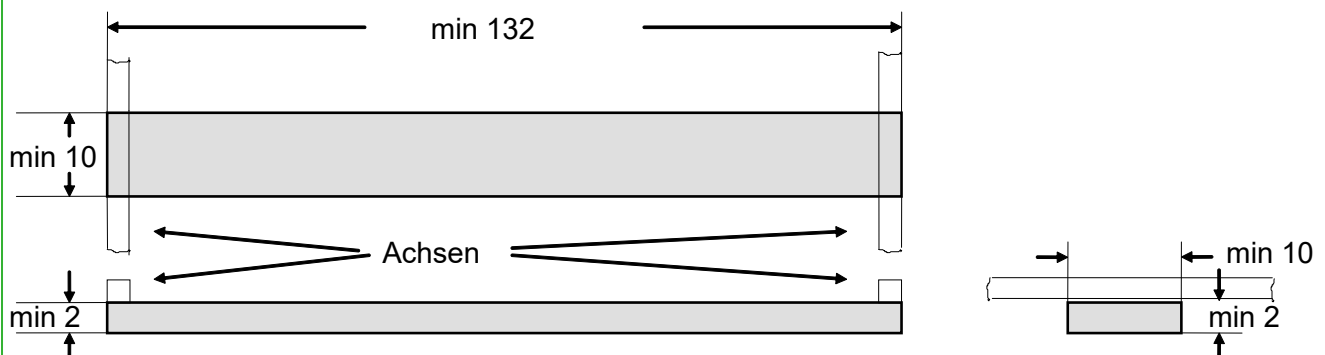

### zu 2.2.3 Bremsöffnung

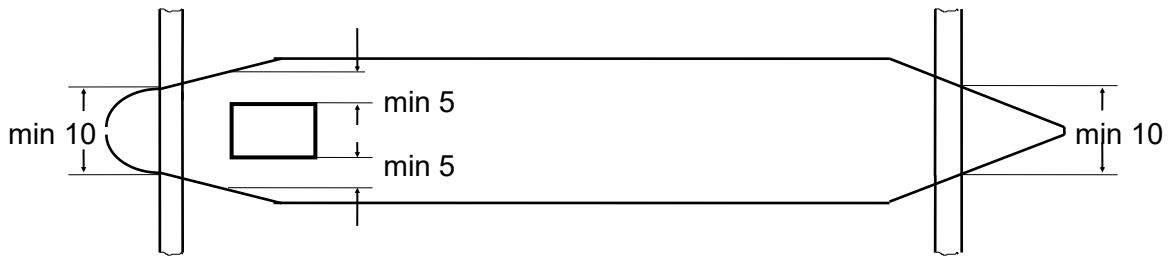

### zu 2.2.4 Materialabtragungen

z.B. Sitzmulde

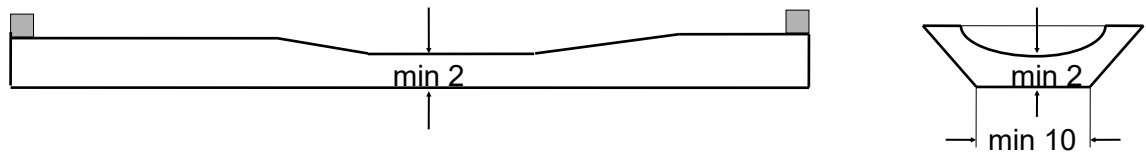

### zu 2.3.1 Achsbefestigung

Beispiele

Seitenansicht

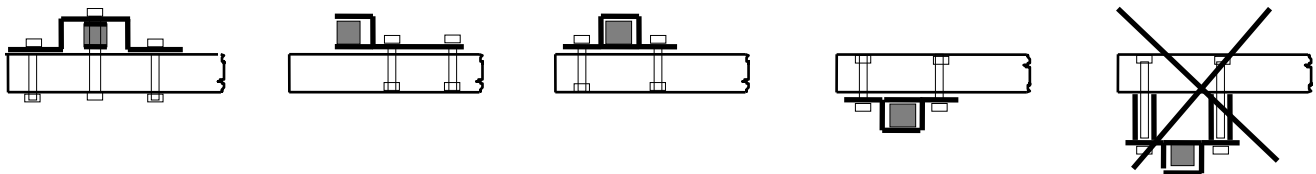

Draufsicht

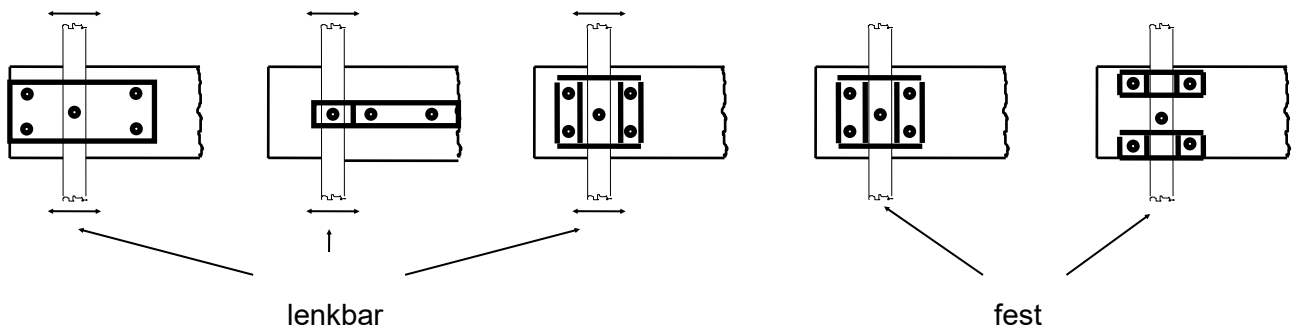

### DSKD-Achshalter

für Vorder- und Hinterachse

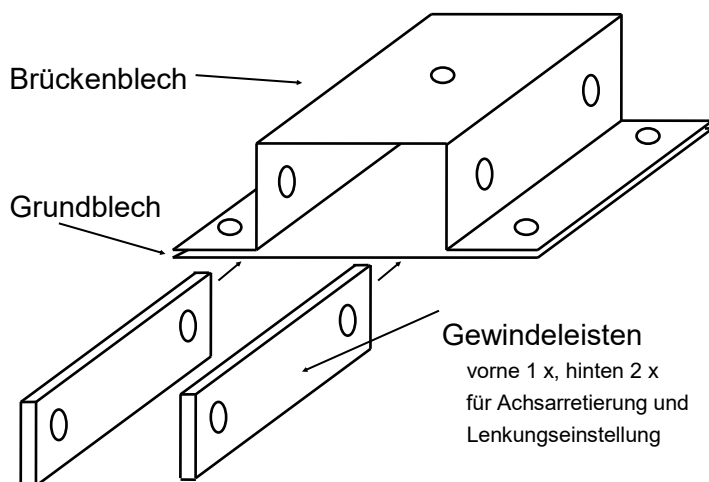

### zu 2.3.4 Spurstangen

Prinzipdarstellung

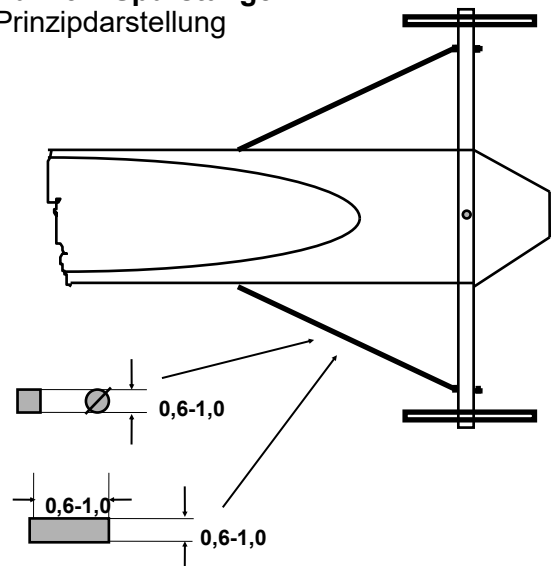

zu 2.4 Räder

2.4.1 Auswuchtbohrungen  
Durchmesser max 1  $\varnothing$

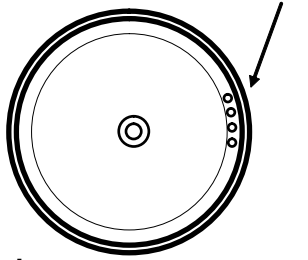

Metallrad

zu 2.5.1 Federung

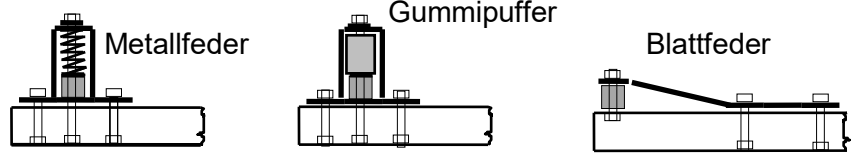

zu 2.5.2 Federwegbegrenzung

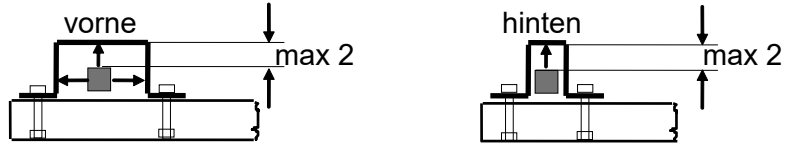

zu 3 Lenkung/Bremse

3.0.2 DSKD-Lenk-Bremseinheit  
JUNIOR-Klasse

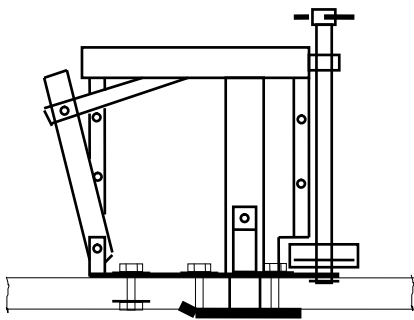

DSKD-Lenk-Bremseinheit  
SENIOR-Klasse

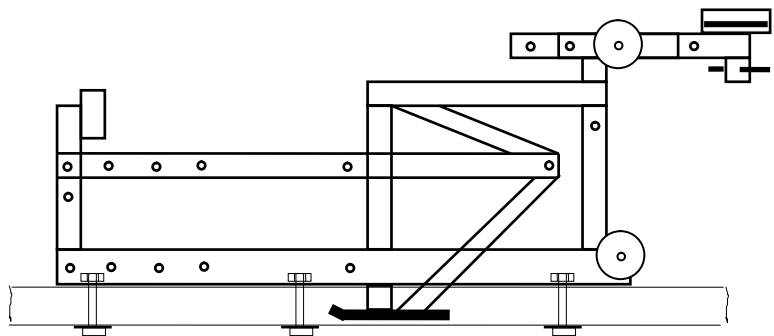

zu 3.1 Lenkung

waagerechte Lenkung:

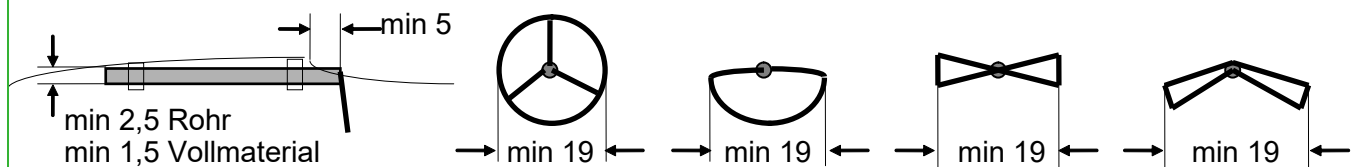

senkrechte Lenkung (Beispiele für Selbstbau)

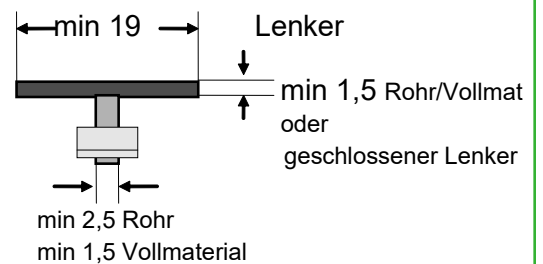
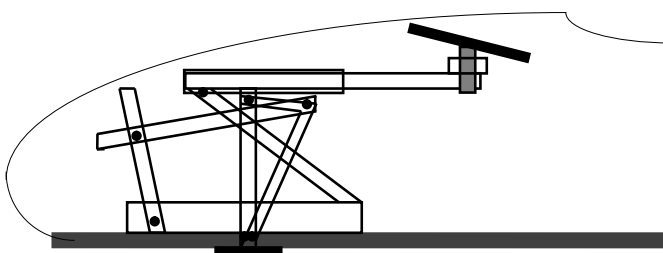
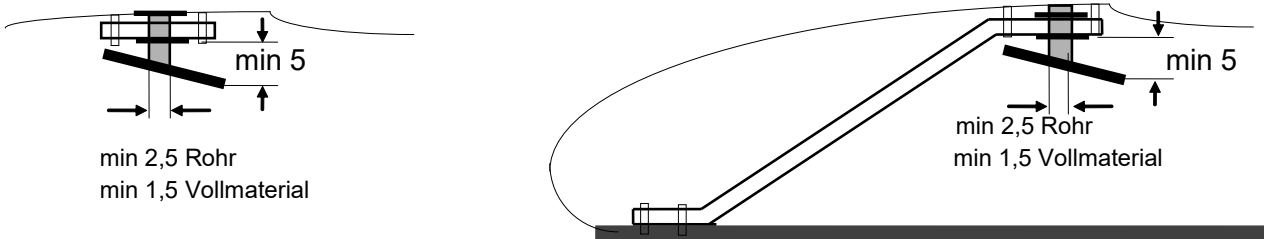



**zu 3.2 Bremse**

Spornbremse

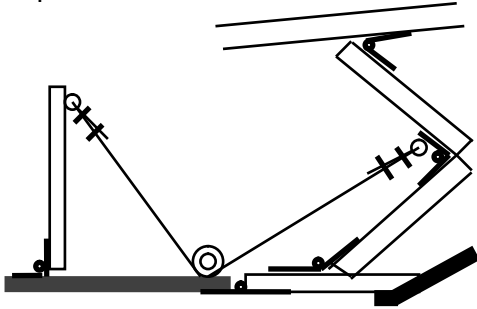

Stempelbremse

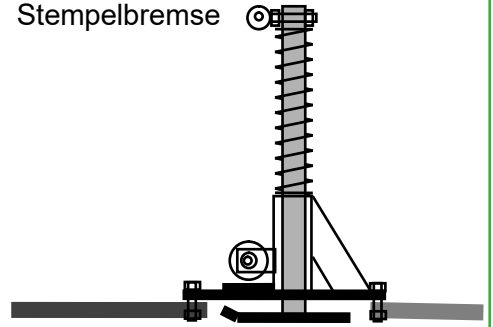

**zu 3.2.4 Bremsschuh**

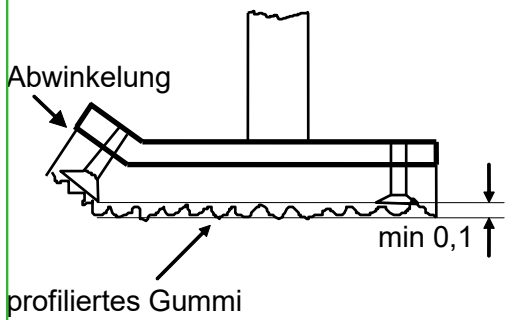

**zu 3.2.9 Holzpedal**

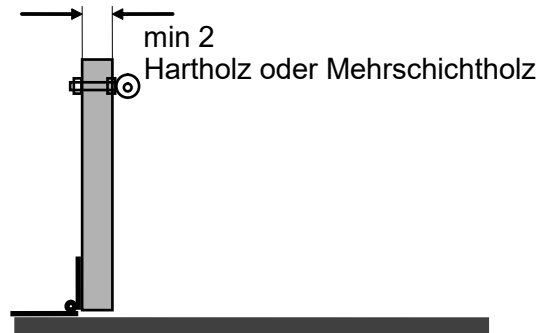

**zu 4.1.1 Einstiegskanten**

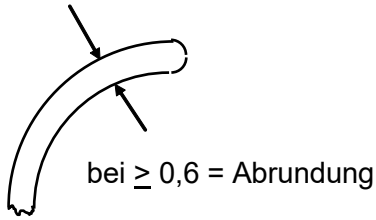

**zu 4.1.2 Kantenschutz/Polsterung**

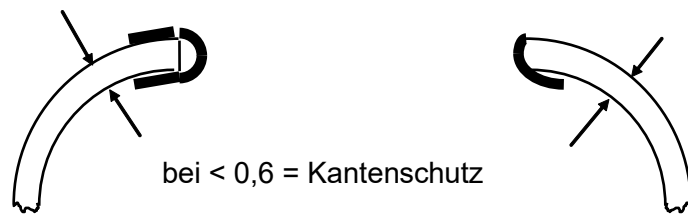

**zu 4.3.1 Ballast**

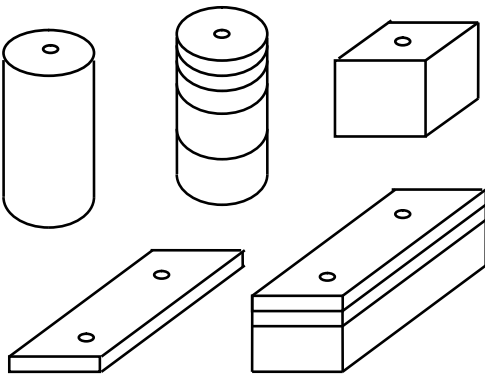

Gewichtsformen

**zu 4.3.3 Metallgewichte (Einzelgewichte)**

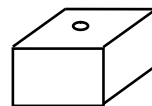

max 15 x 15 x 10  
( L x B x H )

bei Befestigung mit  
1 Schraube M 8

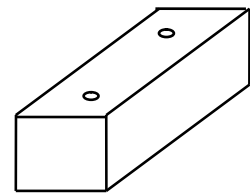

max 20 x 15 x 15  
( L x B x H )

bei Befestigung mit  
2 Schrauben M 8

<b>DSKD-Inspektionskarte</b>			<b>Startnummer:</b>
<b>Deutsches Seifenkisten Derby</b>		Name _____	
<b>SENIOR - Klasse</b>		Vorname _____	
Ortsverein _____		Radsatz Nr.: _____	
		Räder Nr.: <input style="width: 20px; height: 20px; border: 1px solid black;" type="text"/> <input style="width: 20px; height: 20px; border: 1px solid black;" type="text"/> <input style="width: 20px; height: 20px; border: 1px solid black;" type="text"/> <input style="width: 20px; height: 20px; border: 1px solid black;" type="text"/>	
K1. Karosserie	K2. Fahrwerk	K3. Lenkung/Bremse	K4 Allg.Vorschriften
<b>1. Form</b> 1 Aufbau, Länge max 215 2 Querschnitt (vor Einstieg) Breite max 89 min 30 Höhe min 34 bei Wölbung nach innen : Mindestquerschnitt ok 3 Sitzkiste <input type="checkbox"/> Liegekiste <input type="checkbox"/>	<b>1. Allgemein</b> 1 Fahrwerk ok 2 Original DSKD-Räder/Achsen 3 Fahrwerksteile befestigt mit Schrauben min M 6 Ausreißen verhindert <b>2. Bodenplatte</b> 1 Durchgehend über beide Achsen ragend Material = gewachsenes-, Mehrschicht-, Sperrholz oder Stäbchen-/ Tischlerplatte 2 Breite min 10 Dicke min 2 3 Mindestbreite bei Öffnungen 4 Mindestdicke bei Abtragungen 5 Bodenfreiheit min 8 <b>3. Achsen</b> 1 Achsen sorgfältig befestigt 2 VA dreht um Mittelpunkt 3 Achsverkleidung abnehmbar 4 Spurstangen (optional) □ / Ø, mm min 6 max 10 5 Keine zusätzl. Bohrungen 6 Räder stehen nicht über 7 Achsabstand min 130 8 Überhang v/h max 55 9 Gewinde (optional) min 1,2 <b>4. Räder</b> 1 Auswuchtbohrungen in Felge (nur bei Metallrad) max 10 mm 2 Kugellager Typ 6002 3 Keine Hülsen o. ä. 4 Gummi unverändert Gummihärtigkeit min 65 ° Shore A 5 Räder mit Splinten, selbstsich. Muttern, Kronenmutter oder gekonterten Muttern gesichert Splinte oder Kronenmutter zusätzlich gesichert <b>5. Federung</b> 1 Nur Metall oder Gummi 2 Federweg max 2	0.1 Lenkung über Vorderachse 0.2 Einfl. Sporn- / Stempelbremse 0.3 Alle Schrauben min M 6 0.4 Lenk-/Bremsseil min 3 mmØ 0.5 Sicherung mit Seilklemmen 0.6 Seilführung mit Rohr / Rollen <b>1. Lenkung</b> 1 Lenkung über Lenkrad/Lenker Lenksäule, Lenkseil Keine Ketten, Zahnräder, 2 Lenkrad/Lenker u. Lenksäule aus Metall fest miteinander verbunden 3 Lenkrad/Lenker Breite min 19 Rundstahl, geschlossen senkrechte Lenkung: Lenker, Querrohr min 1,5 Ø 4 Lenksäule Rohr min 2,5 Ø bei Vollmaterial min 1,5 Ø 6 Abstand Lenkrad/Lenker zur Karosserie min 5 7 Direktes Ansprechen Dreh Sinn ok 8 Lenker steht gerade 9 Radeinschlag an Achsenden nach v/h min 3 max 5 10 Lenkseilösen gekontert Seilösen in vorges. Bohrung. Winkel Seil-Achse min 45° 11 Spannvorrichtung vorhand. gegen Lösen gesichert <b>2. Bremse</b> 1 Fußpedal Holz oder Metall Betätigung mit beiden Füßen 2 Bremsbelag profiliertes Gummi 3 Wirksame Fläche min 100 cm² 4 Gummi versenkt verschraubt 5 Zugkraft d. Bremse min 250 N 6 Einwandfreie Betätigung 7 Bremsschuh kehrt zurück 8 Bremsöffn. nicht abgedeckt 9 Holzpedal (optional) Hartholz o. Schichtholz Dicke min 2 10 Bremse im vorderen Teil	<b>1. Polsterung</b> 1 Kanten des Einstiegs rundherum abgerundet 2 Karosserieverkleidung <6mm: Kantenschutz vorhanden 3 Mechanikteile gepolstert <b>2. Gewicht</b> 1 Ges. Kiste u. Fahrer in Rennkleidung max 113 kg 2. Achslast vorne min 50 Gew. kg ges. _____ vorne _____ <b>3. Ballast</b> 1 Ballast aus Holz oder Metall 2 Platzierung hinten vorne 3 Metallgewichte, Größe gesamt LxBxH max 20x15x15 min 2 Schrauben min M 8 4 Metallgewichte, Größe gesamt LxBxH max 15x15x10 min 1 Schraube min M 8 5 Bleigewichte Lack/Klebeband <b>4. Sicherheitsbestimmungen</b> 1 Passender zugel. Ski-Helm oder StVZO-Schutzhelm entspr. DIN bzw. ECE-Norm Original Visier 2 Füße während der Fahrt ständig in Bremsbereitschaft 3 Fahrer kann 12 m vor der Wagenspitze die Fahrbahn einsehen 4 Fahrer kann ohne fremde Hilfe in 20 Sekunden ein- oder aussteigen 5 Lenker wird mit beiden Händen gehalten kein Überkreuzen der Arme 6 Keine Bauteile zwischen Kniegelenk und Schritt
<b>2. Konstruktion</b> 1 Ausreichende Karosseriesteifigkeit 2 Rahmen und Spanten: keine scharfen Kanten keine Behinderung: - beim Ein-/Aussteigen - beim Lenken 3 Fahrersitz oben offen 4 Einstieg: Länge min 40 Breite min 25 5 Alle Teile einsehbar 6 Karosserie mit Fahrwerk fest verbunden 7 Keine Windschutzscheibe keine vorstehenden Teile <b>3. Zusätze für Liegekisten:</b> 1 Aufbau höher als Helm 2 Ausreichender Überrollschutz 3 Freistehender Überrollbügel: bei Mehrschichtholz min 2,5 □ bei Metall min 2,0 Ø 4 Keine Bauteile am Genick des Fahrers 5 Helm nicht fest eingebaut <b>4. Material</b> 1 Karosserieteile aus Holz, Hartfaserplatten oder nichtsplitterndem Kunststoff keine Spanplatten 2 Metall nur als funktioneller Bestandteil 3 Kein Gips, Modellier-ton, oder Maurematerialien	<b>Inspekteur: Name, Datum</b>		
<b>Endabnahme</b>	K1-K4 in Ordnung Festgest. Mängel beseitigt Startnummer angebracht	<input type="checkbox"/> Die Seifenkiste wird zum Start zugelassen Ort _____ Datum _____ Leiter der Inspektion _____	
Maßangaben ohne Bezeichnung = cm    Ausfüllhinweise: Mängel = 0    nach Beseitigung = <input checked="" type="checkbox"/> /    Gruppe in Ordnung = <input checked="" type="checkbox"/>			
<b>Deutsches Seifenkisten Derby e.V. Organisationszentrale</b> <span style="background-color: red; color: white; padding: 2px;">Ausgabe 01/22 Stand 01.01.2022</span>			

# Bauvorschrift ELITE XL, ELITE XL Ü18

Für die Seifenkistenklasse ELITE XL gelten grundsätzlich die Vorschriften der SENIOR-Klasse mit folgenden Änderungen:

Mindestalter: 13 Jahre gemäß DSKD Altersregel der Teilnahmebedingungen

Mindestgröße: 175 cm oder Mindestgewicht: 60 kg. **Dies gilt nicht für ELITE XL Ü18.**

**Achtung, neu:** Die **Mindestkörpergröße von 1,75 m** oder das **Mindestgewicht 60 kg** in der ELITE-XL-Klasse gelten nur für **13-16jährige!**

Maximalgewicht: 150 kg (Seifenkiste mit Fahrer in Rennkleidung)

Mindest-Achslast vorne: 60 kg

Aufbaulänge: 2,35 m

Umfang A, 20 cm vom Bug gemessen: min. 95 cm

Umfang B, vor der Einstiegsöffnung gemessen: min. 145 cm

**Die Abweichungen zur SENIOR-Klasse sind in folgender Tabelle der Maßangaben Fett hervorgehoben.**

## Abbildungen

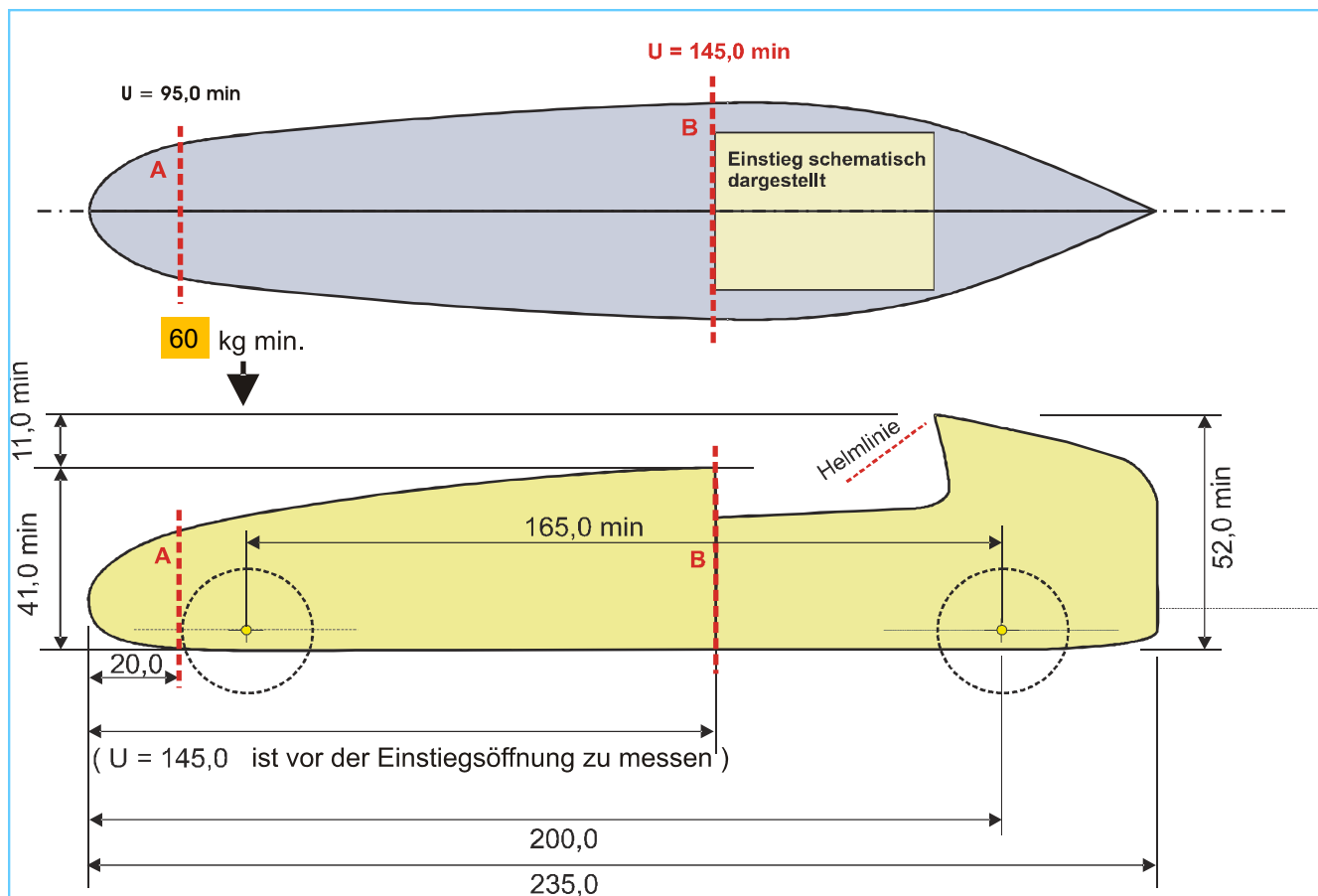

**Messpunkte A und B sind als Umfang zu ermitteln !**

**Maßangaben ELITE XL und ELITE XL Ü18** (Tabelle dient auch als Inspektionskarte)

Maße ohne Bezeichnung in cm			min	max	Bemerkung
-----------------------------	--	--	-----	-----	-----------

Karosserie	Aufbau	Länge	235,0	235,0	
		Umfang A	95,0	-	20,0 vom Bug gemessen
		Umfang B	145,0	-	vor der Einstiegsöffnung
		Höhe	41,0	-	vor der Einstiegsöffnung
		Überrollschutz	11,0	-	<b>höher als Höhe Aufbau</b>
	Einstieg	Länge	50,0	-	einschließlich Polsterung
		Breite	35,0	-	einschließlich Polsterung
		Verkleidung	0,6	-	im Einstieg, sonst Polsterung erforderlich

Fahrwerk	Bodenplatte	Länge	167,0	235,0	
		Breite	10,0	89,0	
		Dicke	2,0	-	
	Spurstange		0,6	1,0	Rund- oder Quadratmaterial
	Achsstände	Hinterachse	200,0	200,0	<b>vom Bug bis Mitte Achse</b>
		Achsabstand	165,0	-	<b>Mitte / Mitte gemessen</b>
		Überhang vorn	15,0	35,0	
	Bodenfreiheit		8,0	16,5	bei voller Belastung

Lenkung	Einschlag	vor / zurück	3,0	5,0	an Achsenden gemessen
	Lenker	Durchmesser	19,0	-	geschlossener Lenker
		Länge	19,0	-	nur senkrechte Lenkung, Querrohr
		Durchmesser	1,5	-	
	Lenksäule	Durchmesser	2,5	-	Rohr
		Durchmesser	1,5	-	Vollmaterial
	Abstand Lenker		5,0	-	zur Karosserie
	Lenkseil	Durchmesser	0,3	-	je Ende 2 Seilklemmen

Bremsen		qcm	100,0		profiliertes Gummi
	Bremskraft	N	250		mit Federwaage gemessen

Schrauben	Lenkung		M6		
	Bremse		M6		
	Achshalter		M6		
	Seilspanner		M6		
	Gewichtsbefestigung		M8		
	Achszapfen	Durchmesser	1,5		

Ballast	Metallgewicht	Länge	-	20,0	befestigt an zwei Schrauben
		Breite	-	15,0	
		Höhe	-	15,0	Gesamthöhe max. 20,0

Gewicht	Kiste und Fahrer	kg	-	150,0	in Rennkleidung und Helm
	Achslast vorne	kg	60		in Rennposition

# Bauvorschrift DSKD Open

## 1 Fahrwerk

- 1.1 Die Seifenkiste muss mindestens vier Räder haben
- 1.2 Die Lenkung muss auf die Vorderachse wirken und direkt ansprechen
- 1.3 Stempelbremsen müssen im vorderen Teil der Seifenkiste auf den Boden wirken
- 1.4 Radbremsen müssen mindestens auf die Räder einer Achse wirken
- 1.5 Die Bremse muss die Seifenkiste sicher abbremsen
- 1.6 Der Fahrer kann im Fahrzeug sitzen oder auf dem Rücken liegen

## 2 Form

- 2.1 Innerhalb der erlaubten Außenmaße sind alle Formen erlaubt.

## 3 Material

- 3.1 Für das Fahrwerk müssen die offiziellen DSKD-Achsen verwendet werden

## 4 Maße

		min cm	max cm
4.1 Karosserie	Länge		235
	Breite	bis 45 cm	89
	Höhe	über 45 cm	65
	Höhe		90
4.2 Fahrwerk	Überhang vorne und hinten	15	55
	Vom Bug bis zur Hinterachse		200
	Spurbreite ca:	79	79
	Bodenfreiheit	8	
4.3 Lenkeinschlag	Ende Vorderachse		+/- 5
4.4 Räder	DSKD-Kunststoff- oder Metallräder Luftbereifung bis 320 mm Durchmesser		
5 Gewicht	Fahrzeug mit Fahrer		160

## 6 Allgemeine Vorschriften

- 6.1 Ballast kein Ballast
- 6.2 Schutzhelm Zugelassener Motorrad- oder Skihelm

## 7 Fahreralter

7 Jahre frei

## 8 Wertung

### Zeitwertung nach Gleichmäßigkeit

Regelung in Ausschreibung: jeder Teilnehmer fährt immer auf der selben Bahn. Der erste Lauf zählt als Referenzzeit und die Differenzen der Läufe 2, 3 und 4 zur Referenzzeit, egal ob Plus oder Minus, werden addiert. Je kleiner diese Summe ist, um so gleichmäßiger fährt der Pilot.

# Bauvorschrift DSKD Open

## Karosserievarianten (Auswahl)

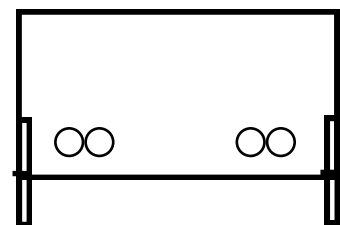
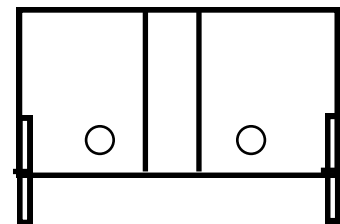
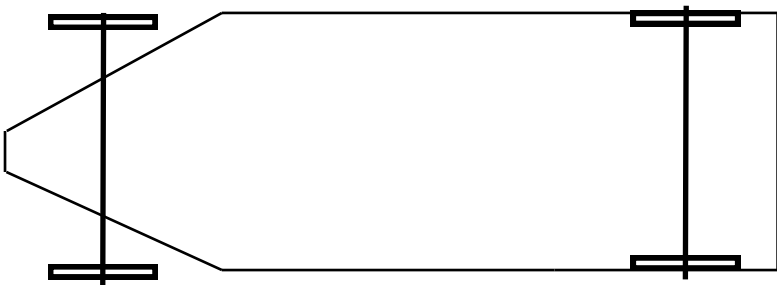
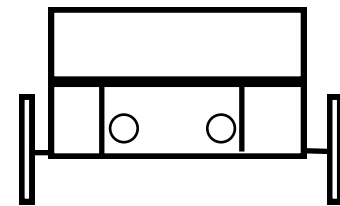
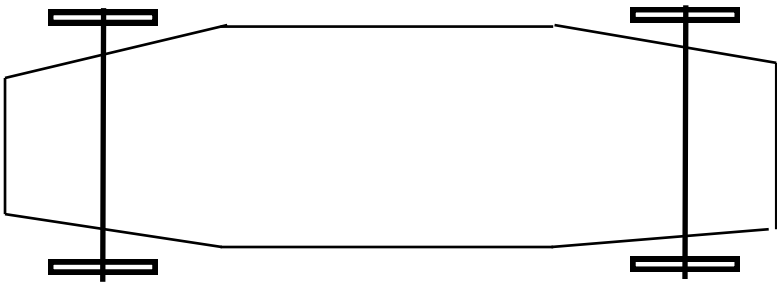
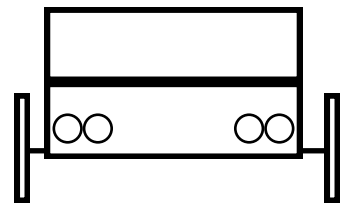
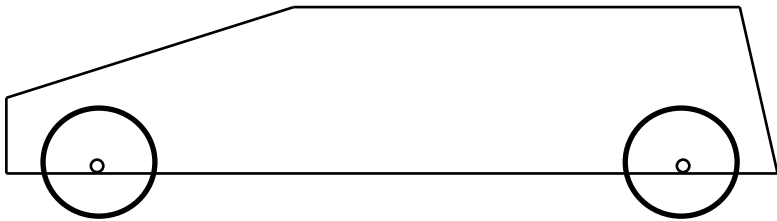
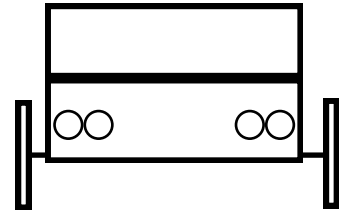
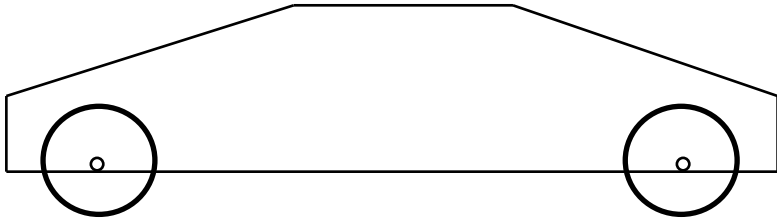

# Bauvorschrift DSKD Open

## Kurz-Bauanleitung mit DSKD-Bauteilen

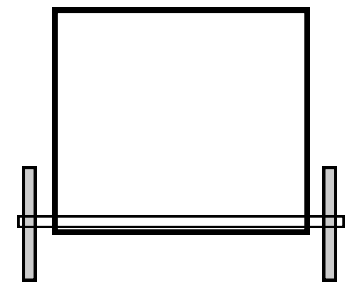
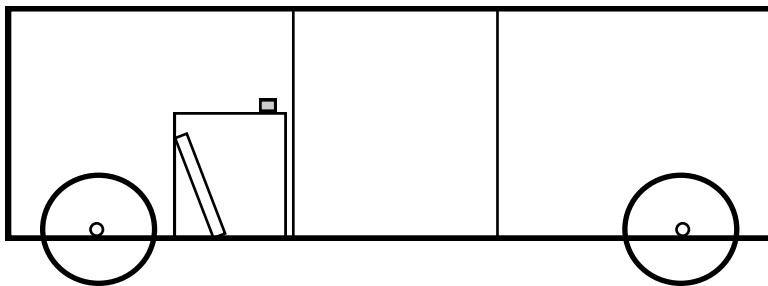
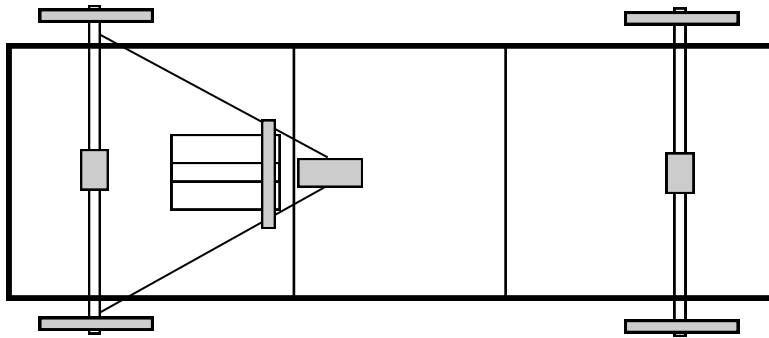

Bodenplatte 204x40x2,5

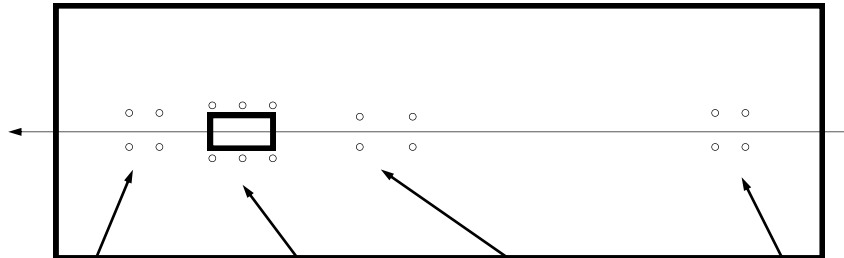

Achshalter vorne

Lenk-Bremseinheit

Seilspanner





































Achshalter hinten

### Zusammenbau der Mechanikaggregate:

1. Achshalter, Lenk-Bremseinheit und Seilspanner auf Bodenplatte montieren
2. Hinterachse einsetzen, mit zwei Maßstäben ausrichten und fixieren
3. Vorderachse einsetzen und Lenkeinschlag gleichmäßig einstellen
4. Lenkseil an der Vorderachse befestigen, justieren und spannen
5. Sitzprobe und Position der Einstiegsöffnung bestimmen
6. Karosserie auf Bodenplatte aufbauen
7. Einstiegsöffnung rundherum verstärken und polstern
8. Fahrzeug spachteln, schmirgeln und lackieren
9. Fahrzeug nach Lenkprobe, Bremsprobe und technischer Abnahme in Betrieb nehmen



## 9 DSKD-BAUTEILE

	Bestell-Nr.			
Komplett-Bausatz JUNIOR mit Kunststoffradsatz	001 K			
Komplett-Bausatz JUNIOR mit Metallradsatz	001 M			
Komplett-Bausatz SENIOR mit Kunststoffradsatz	003 K		 	
Komplett-Bausatz SENIOR mit Metallradsatz	003 M		 	
Einzelteile:				
Bauplan JUNIOR 1:1	D 4			
Lenkseil JUNIOR	011			
Lenk-Bremseinheit JUNIOR	012			
Seilspanner JUNIOR	013			
Bremsbelag normal	015			
Achszubehör	021			
Achsen normal	004			
Kunststoffradsatz mit Kugellager oder Metallradsatz (Kugellager eingebaut)	006 007 008			
Achshalter vorne	009			
Achshalter hinten	010			
Gewichtsbefestigung	014			
Lenk-Bremseinheit SENIOR	016			
Lenkseil SENIOR	017			
Seilspanner SENIOR	018			
Bremsschuh	019			
Achsen verbessert	005			
Holzbausatz JUNIOR	002			
Bauvorschrift JUNIOR/SENIOR/Elite XL/DSKD Open	D3		 	

# Bauplan der DSKD-JUNIOR-Seifenkiste Maßstab 1:1 Bestell-Nr. D 4

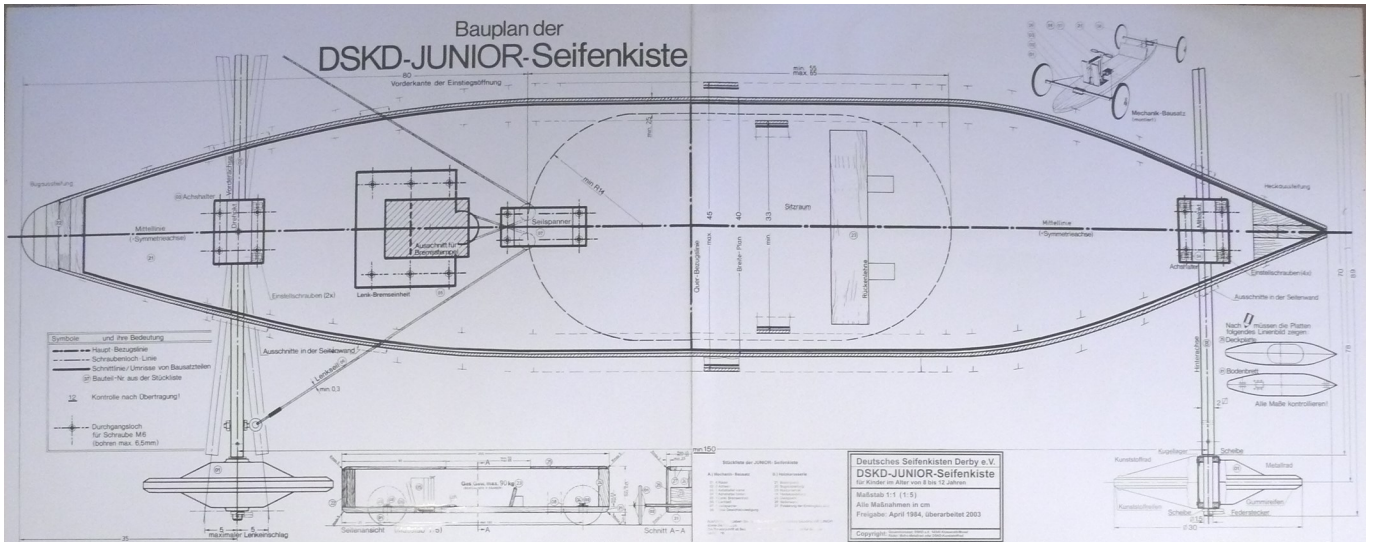

## DSKD-Lenkseil JUNIOR

Bestell-Nr. 011



### Lenkseil:

1x Stahlseil 3 mm  $\varnothing$ , 1,6 m lang

### Befestigung Lenkseil:

2 x Ösenschrauben M 6 x 40 mm  
8 x Federringe M 6  
8 x Sechskantmutter M 6 DIN (934)  
4 x Seilklemmen 3 mm

## DSKD-Lenk-Bremseinheit JUNIOR

Bestell-Nr. 012

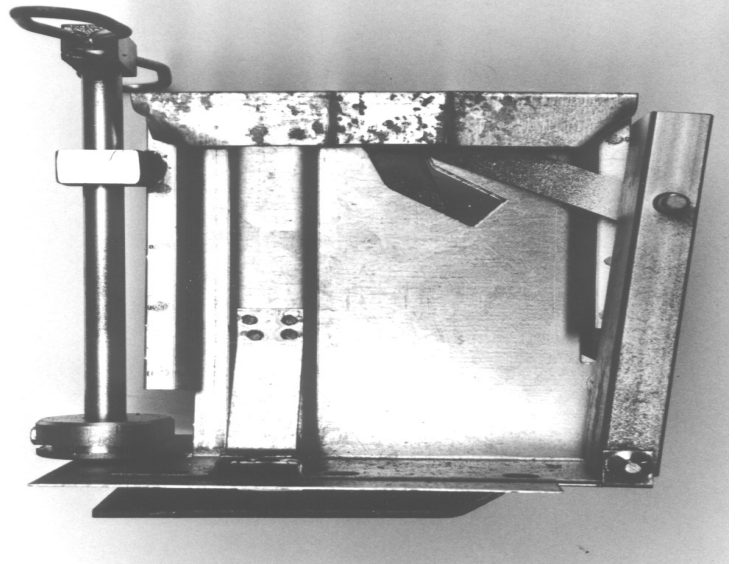

## DSKD-Seilspanner JUNIOR

Best.-Nr. 013

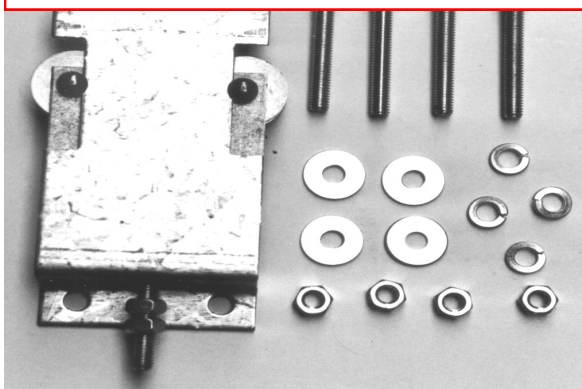

### Befestigung an Bodenplatte:

4 x Sechskantschrauben M 6 x 45 mm (DIN 933)  
4 x Karoseriescheiben 6,4 x 18 x 1,6 mm  
4 x Federringe M 6  
4 x Sechskantmutter M 6 DIN (934)

## Zubehör DSKD-Lenk-Bremseinheit

Bestell-Nr. 016

6 x Sechskantschrauben M 6 x 45 mm (DIN 933)  
12 x Karoseriescheiben 6,4 x 18 x 1,6 mm  
6 x Federringe M 6  
6 x Sechskantmutter M 6 DIN (934)

## DSKD-Bremsbelag Bestell-Nr. 017

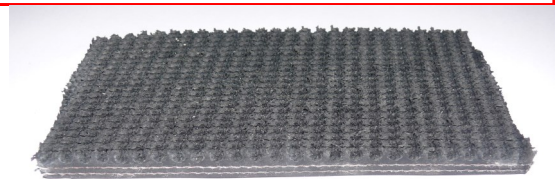

### Befestigung Bremsbelag:

3 x Senkkopfschrauben M 6 x 20 mm

## DSKD-Achszubehör Bestell-Nr. 015

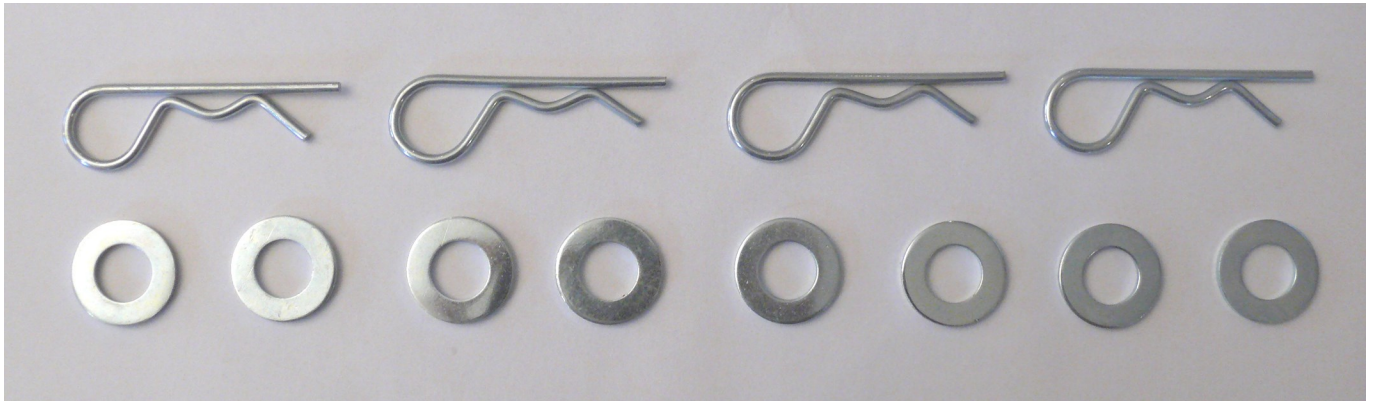

### Achszubehör:

4 x Splinte 3 mm

8 x U-Scheiben 15,5 x 27,5 x 2,5 mm

## DSKD-Vierkant-Achsen einfach Bestell-Nr. 004, **verbessert** Bestell-Nr. 005

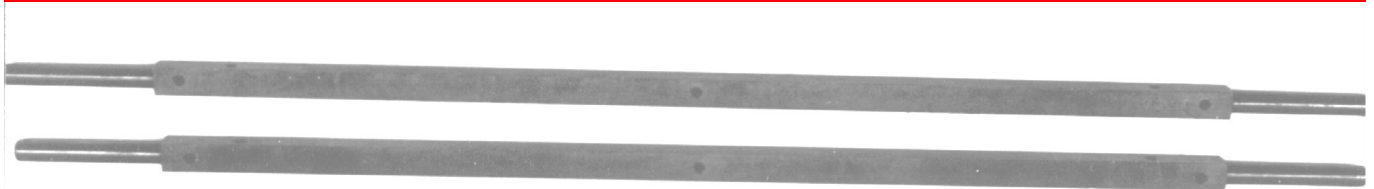

Achse einfach, Achszapfen in Bohrung gesteckt



Achse verbessert, Achszapfen angedreht



## DSKD-Kunststoffradsatz Bestell-Nr. 006



### **Radsatz:**

4 Kunststoffräder, bestehend aus auswechselbaren Halbschalen, Laufring und Lagerhülse, ohne Kugellager  
Einzelteile beim Lieferanten auswechselbar

## Kugellager Typ 6002 Bestell-Nr. 007



### **Lager:**

10 Stück, passend für Radsätze 006 und 008  
(8 Stück erforderlich)

## DSKD-Metallradsatz Bestell-Nr. 008



### **Radsatz:**

4 Metallräder, mit auswechselbaren Kugellagern Typ 6002

## DSKD-Achshalter vorne Bestell-Nr. 009

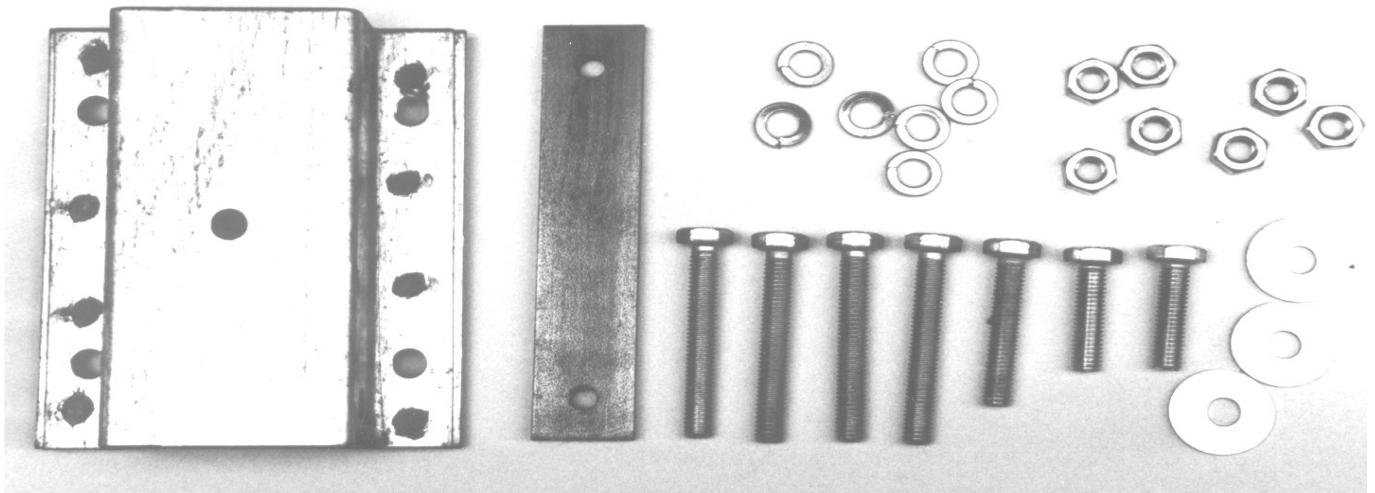

### Befestigung an Bodenplatte:

- 4 x Sechskantschrauben M 6 x 45 mm (DIN 933)
- 4 x Karosseriescheiben 6,4 x 18 x 1,6 mm
- 4 x Federringe M 6
- 4 x Sechskantmuttern M 6 (DIN 934)

### Befestigung Achse (Mittelschraube):

- 1 x Sechskantschraube M 6 35 mm (DIN 931)
- 1 x Federring M 6

### Befestigung Achse (Lenkeinschlag):

- 2 x Sechskantschrauben M 6 25 mm (DIN 933)

- 2 x Federringe M 6
- 2 x Sechskantmuttern M 6 (DIN 934)
- 1 x Gewindeplatte

## DSKD-Achshalter hinten Bestell-Nr. 010

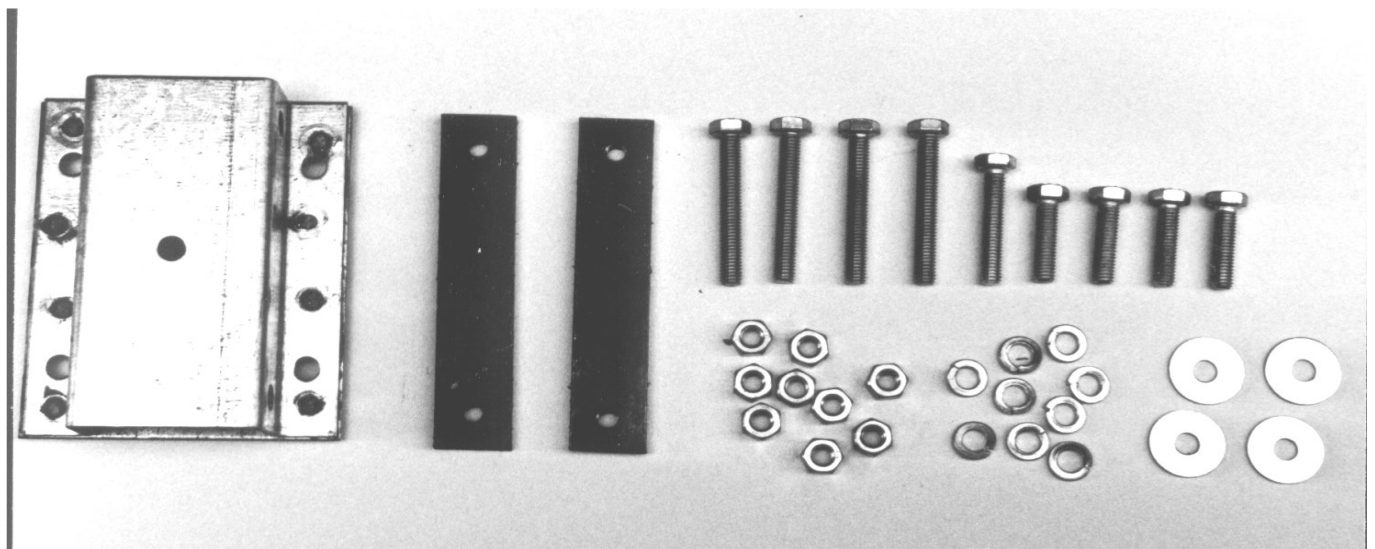

### Befestigung an Bodenplatte:

- 4 x Sechskantschrauben M 6 x 45 mm (DIN 933)
- 4 x Karosseriescheiben 6,4 x 18 x 1,6 mm
- 4 x Federringe M 6
- 4 x Sechskantmuttern M 6 (DIN 934)

### Befestigung Achse (Mittelschraube):

- 1 x Sechskantschraube M 6 35 mm (DIN 931)
- 1 x Federring M 6

### Befestigung Achse (Spureinstellung):

- 4 x Sechskantschrauben M 6 25 mm (DIN 933)
- 4 x Federringe M 6
- 4 x Sechskantmuttern M 6 (DIN 934)
- 2 x Gewindeplatten



## DSKD - Gewichtsbelegung Bestell-Nr. 014

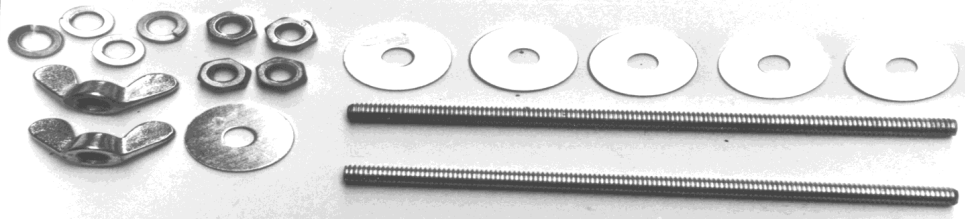

### Gewichtsbelegung:

2 x Gewindestift M 8 x 160 mm  
6 x Karosseriescheiben 8,5 x 29,5 x 1,5 mm

4 x Sechskantmutter M 8 (DIN 934)  
4 x Federringe M 8  
2 x Flügelmutter M 8

## DSKD-Lenk-Bremseinheit SENIOR Bestell-Nr. 018

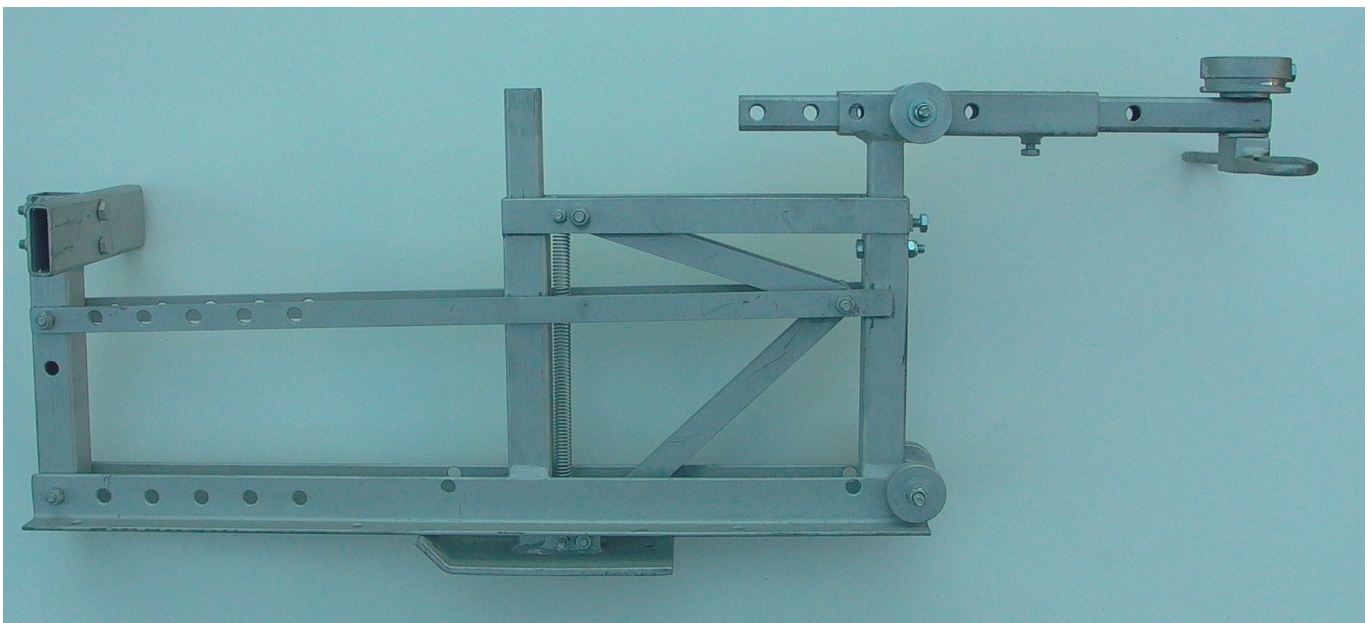

### Befestigung an Bodenplatte mit Zubehör

#### DSKD-Lenk-Bremseinheit:

Bestell-Nr. 016

6 x Sechskantschrauben M 6 x 45 mm (DIN 933)  
12 x Karosseriescheiben 6,4 x 18 x 1,6 mm  
6 x Federringe M 6  
6 x Sechskantmutter M 6 DIN (934)

## DSKD-Lenkseil SENIOR Bestell-Nr. 019

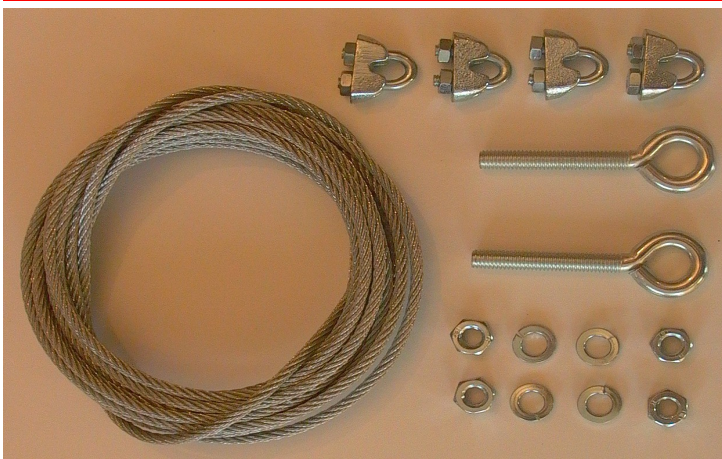

### Lenkseil:

1 x Stahlseil Edelstahl 3 mm  $\varnothing$ , ca. 4 m lang

### Befestigung Lenkseil:

2 x Ösenschrauben M 6 x 40 mm  
4 x Federringe M 6  
4 x Sechskantmutter M 6 DIN (934)  
4 x Seilklemmen 3 mm

## DSKD-Seilspanner SENIOR Best.-Nr. 020

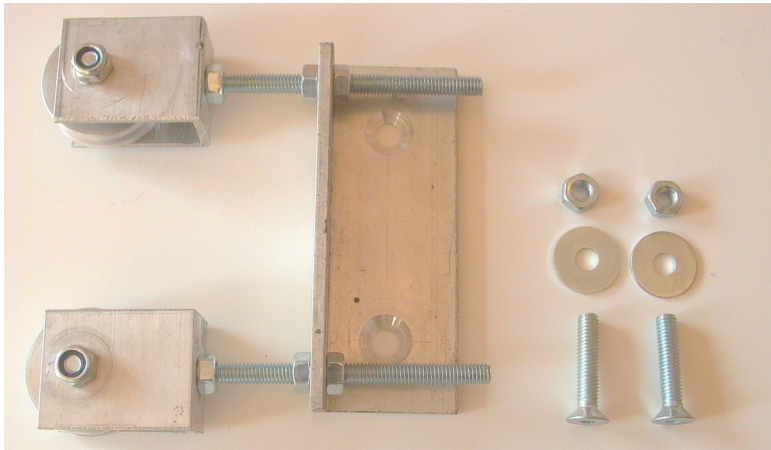

### Befestigung an Bodenplatte:

2 x Senkkopfschrauben M 6 x 45 mm

2 x Karoseriescheiben 6,4 x 18 x 1,6 mm

2 x Federringe M 6

2 x Sechskantmuttern M 6 DIN (934)

## DSKD-Bremsschuh Best.-Nr. 021

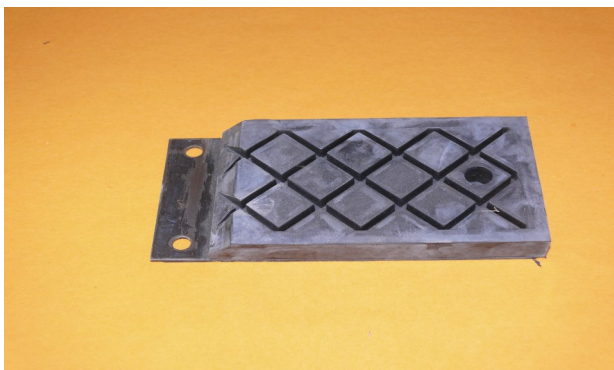

### Befestigung Bremsschuh:

3 x Sechskantschrauben M 6 x 20 mm

## DSKD-Stempelbremse SENIOR

Best.-Nr. 020



### Befestigung an Bodenplatte:

4 x Sechskantschrauben M 6 x 45 mm (DIN 933)

4 x Karoseriescheiben 6,4 x 18 x 1,6 mm

4 x Federringe M 6

4 x Sechskantmuttern M 6 DIN (934)

### Befestigung Bremsgummi:

3 x Senkkopfschrauben M 6 x 20 mm

## DSKD-UVEX-Helm



Ohne Visier, Optional: Kinnbügel

Helmfarben: schwarz oder silber

Größen: XS = 53—54



# DSKD-Holzbausatz JUNIOR Bestell-Nr. 002

## Baufertiger Holzbausatz JUNIOR-Klasse:

- Bodenplatte:** Tischlerplatte 25 mm, gefräst, mit Ausschnitten für Bremse und Spanten, Vorbohrungen für DSKD-Mechanik-Bausatz
- Deckelbrett:** Sperrholz 19 mm, gefräst, mit Einstiegsöffnung
- Spanten:** Sperrholz 19 mm, 4 Stück mit Falz u. Bohrungen
- Bugstütze:** verleimt, ca. 90 mm stark, rund geschliffen mit Falz für Seitenteile
- Heckstütze:** dreieckig zugeschnitten
- Seitenteile:** 2 Stück Sperrholz, Ausschnitte für Achsen und Lenkseil, Vorbohrungen rundum
- Rückenlehne:** Sperrholz 19 mm, vorgebohrt
- Verbindungen:** 96 Mehrzweckschrauben und Holzleim (*im Bausatz nicht enthalten*)

Der Holzbausatz ist so vorbereitet, dass ein Zusammenbau mit Schrauben und Leim in 2-3 Stunden möglich ist. Als Endbehandlung ist nur noch Schleifen, Spachteln und Lackieren erforderlich.

<b>Größe S</b>	=Minimalmaße	BxH	<b>33,0 x 35,0 cm</b>	<b>Empfohlene Mehrzweckschrauben</b> (ca.-Größen in mm):		
<b>Größe L</b>	=Mittelmaße	BxH	<b>39,0 x 39,0 cm</b>			
<b>Größe XL</b>	=Maximalmaße	BxH	<b>45,0 x 43,5 cm</b>			
				Bug-, Heckstütze unten	5,0 x 55	6 Stück
				Bug-, Heckstütze oben	4,5 x 40	6 Stück
				Spanten unten und oben	4,5 x 40	16 Stück
				Rückenlehne	4,5 x 40	2 Stück
				Seitenteile	3,5 x 25	66 Stück

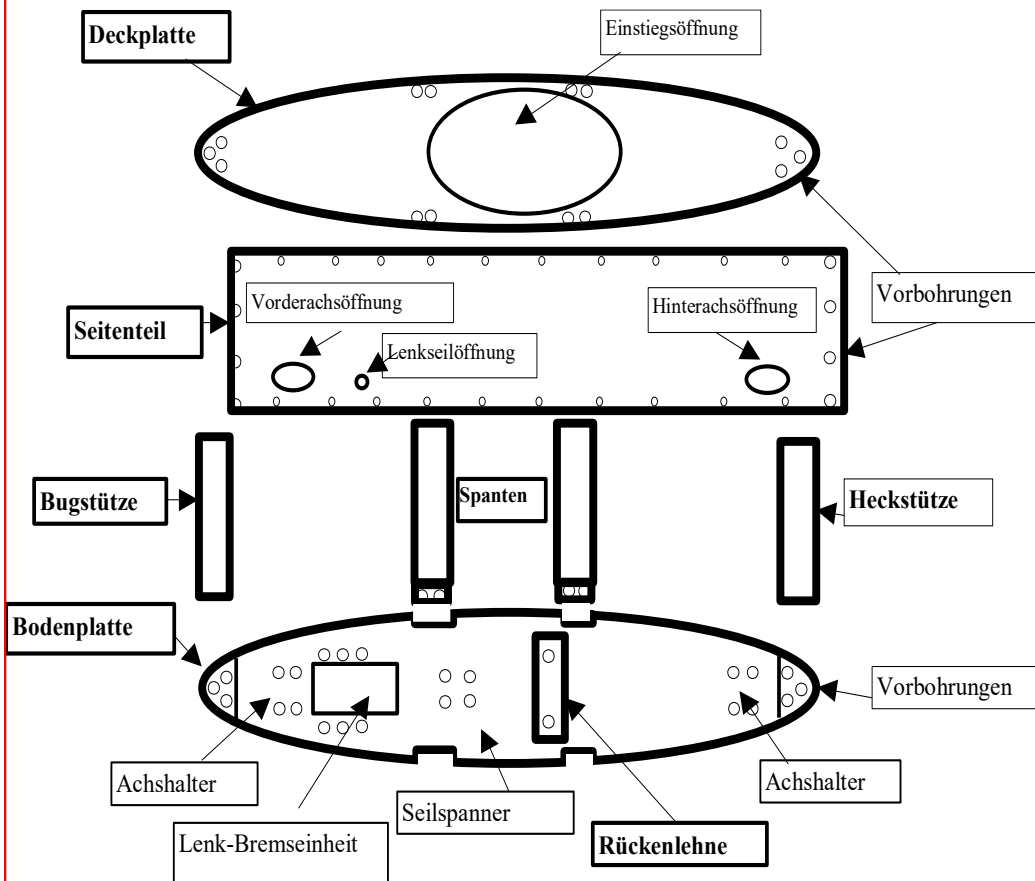

Holzbausatz, Modell Gr. S

## Schlussbestimmungen

1. Die vorliegenden Bauvorschriften sind **ab dem 01. Juni 2023** gültig.
2. Für Helme gilt folgende Regelung:

Zugelassen sind offiziell geprüfte Skihelme und Helme, die die StVZO-Zulassungsbedingungen erfüllen (Motorradhelme der DIN- oder ECE-Norm.

Am Lack und an den Visieren dieser Helme darf keine Veränderung vorgenommen werden.

### Neue Achsenregelung:

**Verbesserte Achsen werden vorgeschrieben**  
ab Saison 2022 für ELITE XL und ELITE XL Ü18  
2023 für SENIOR  
2024 für JUNIOR

**Standard-Achsen sind ab 2024 nur noch in der DSKD-Open-Klasse zugelassen.**

### Kennzeichen **Verbesserte Achsen:**

Preisliste, Bestell-Nr. 005, Komplettpreis auf Anfrage

**Verbesserter Stahl, Achszapfen angedreht, runder DSKD-Prägestempel**

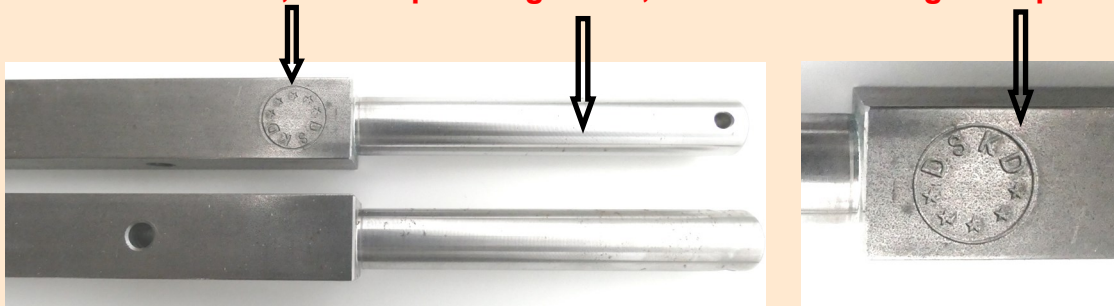

### Kennzeichen **Standard-Achsen:**

Preisliste, Bestell-Nr. 004, Komplettpreis auf Anfrage

**Achszapfen in Bohrung, gesichert mit Hohlspint, einfacher Stahl, ohne Stempelkennzeichnung**

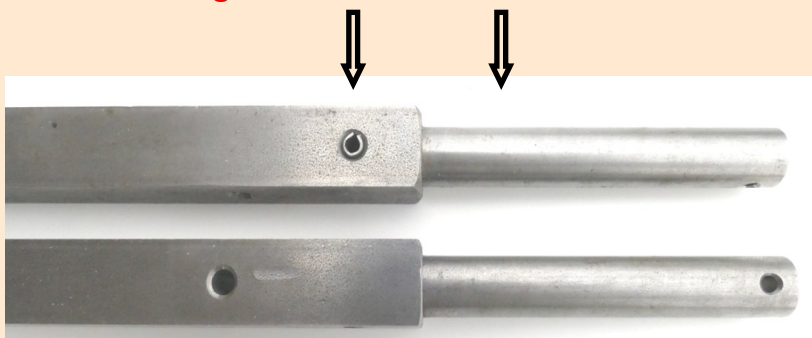

**Für Irrtümer oder Druckfehler wird keine Haftung übernommen!**

Herausgeber: **Deutsches Seifenkisten Derby e. V.**  
Organisationszentrale  
Hauptstr. 30  
54340 Klüsserath/Mosel

Fon: 06507 / 99166  
Mail: oz@dskd.org  
Net: dskd.org