

# water2BUY.com<sup>TM</sup>

Water filtration made easy



[water2buy.com/app](https://water2buy.com/app)



MEMBER  
Water  
Quality.  
ASSOCIATION



# Offers

## Water2Buy Pro Water Softener Install



Get your water softener installed by a Water2Buy Pro approved plumber in your local area for a fixed price.

Get £€\$50 off & a **FREE** drinking water system installed when you book through the app.

[water2buy.com/app](https://water2buy.com/app)



## Grow your plumbing business

### Make as much money as you need

#### Make great money

The more Jobs you take, the more you could make.

#### Set your own schedule

You can work when you want and make as much as you want.

#### Trade price products

You get the lowest price anywhere on our product range

Apply now and receive a Free drinking water system.



#### Apply Today

[water2buy.com/gopro](https://water2buy.com/gopro)



# ENGLISH

Hello

We know that you have plenty of choice when buying online, so it really means a lot to us that you chose us.

We hope you get great use and enjoyment from your products. If there is the slightest thing that you are unhappy about then don't worry, we promise to fix it.

Log on to [water2buy.com/app](https://water2buy.com/app) or scan the QR with your phone, for help and access to the Water2Buy easyConnect app. We'll get it sorted to your complete satisfaction.

With love. x.

Steven  
Chief of customer happiness

€/£/\$ **50 FREE CREDIT**



**[water2buy.com/app](https://water2buy.com/app)**

... to activate your free 7-year warranty, install demonstration video & use the online setup wizard to configure your softener.

# Safety & Care Advice

Please note that the use of this product is subject to the Water2Buy General Terms and Conditions available on [water2buy.com](http://water2buy.com) and you should read these before going any further. You are treated as accepting these General Terms and Conditions by using the product in any way.

This water softener's control valve conforms to the highest industry standards for materials and structural integrity. Water2buy™ products are for use with microbiologically safe water. Read and follow all safety rules and operating instructions before first use of this product. If you have questions when installing, operating or maintaining your water softener, log on to [www.water2buy.com/app](http://www.water2buy.com/app) and watch the user installation video for your product. The approximate time required to install this unit is 3 hours.

Your water softener is heavy take precaution to prevent injury.

Do not exceed 6.89bar (100psi) water pressure. Do not exceed 40C (104F) water temperature. Do not subject unit to freezing conditions

Subjecting your unit to these conditions will void the warranty. Read all steps, guides and rules carefully before installing and using your water softener. Reading this manual will help you get all the benefits from your water softener. We recommend that a trained professional install this water softener.

Please follow all local codes for plumbing this unit. Follow local electrical codes. Install a correctly sized electrical bonding jumper between the inlet and outlet pipes when these devices are installed in plumbing systems. Inspect this unit carefully for carrier shortage or shipping damage before beginning installation of unit.

This system should not be used for treating water that is microbiologically unsafe or of unknown quality. The unit is designed with the sole purpose of removing hardness. Use only lead-free solder and flux, as required local codes, when installing soldered copper plumbing. Use caution when 'sweat joining' metal pipes near this water conditioning system.

Heat can adversely affect the plastic used in this system and bypass valve. Use only silicone grease for lubrication of this unit. Do not allow this water softener to freeze. Damage from freezing will void this water softener's warranty. Do not store flammable or volatile chemicals near this water softener. For the purpose of plumbing system sizing, only the rated service (i.e. "Normal") flow and corresponding pressure loss may be used. The rated service flow rates are the flow rates.

Use at least 3 metres of tubing between the outlet of the water softener and the inlet to the water heater. Water heaters can overheat to the extent that they can send heat back down the cold pipe into the unit control valve. Hot water can severely damage the softener. A 3-metre total pipe run, including bends, elbows, and fittings, is a reasonable distance to help prevent hot water damage. A positive way to prevent hot water from flowing from heat source to the water softener, in the event of a negative pressure situation, is to install a check valve in the soft water tubing from the softener. If a check valve is installed, make sure the water-heating unit is equipped with a rated temperature and pressure safety relief valve.

Be sure that local codes are not violated. Do not locate unit where it or its connections (including the drain and overflow lines) will ever be subjected temperatures less than 10C (34oF) or greater than 40oC (104oF). Do not install unit near acid or acid fumes. The use of resin cleaners in an un-vented enclosure is not recommended. Drain line – Important: If the unit is located more than 6 metres from drain, use 22mm tubing for distances 6-12metres. Purchase appropriate fitting to connect the 22mm tubing to the 15mm drain connection (v) on the control valve. If the unit is located where the drain line must be elevated. You may elevate the line up to 1.8 metres providing the tubing length does not exceed 4.5 metres and water pressure at softener is not less than 2.bar (29 psi). You may elevate an additional 60cm for each additional .7bar of water pressure. Where the drain line is elevated but empties into a drain below the level of the control valve, form a 20cm loop at the end of the tubing so that the bottom of the loop is level with the drain line connection. This will provide an adequate siphon trap. Where the drain empties into an overhead sewer line, a sink trap must be used. The waste pipe should not be connected directly to the drain; a 15mm air gap should be left between the waste pipe and the drain. The overflow and the waste pipe should not be joined together.

Decide on where you want to locate your water softener, usually a water softener is located where the mains water enters your home. You will need to locate near a power source and drainage.

Turn off the mains water to your home before proceeding.

Cut the incoming water mains pipe before any branches of the mains water pipe to ensure the whole house has softened water.

**IMPORTANT:** Make sure the cut is taken before the tee piece for the pipe going to the water storage tank.

Install an elbow joint on your mains water pipe at both ends of the cut.

Your local plumbing regulations may require you to install a 'Non-return' valve on your mains water pipe. For safety, we recommend installation of a pressure regulating valve between the inlet hose and the mains water branch.

Drill a 15mm hole through the outside wall for a waste pipe. Drill another 15mm hole through the outside wall for the overflow pipe. The waste pipe should not be connected directly to the drain; a 15mm air gap should be left between the waste pipe and the drain.

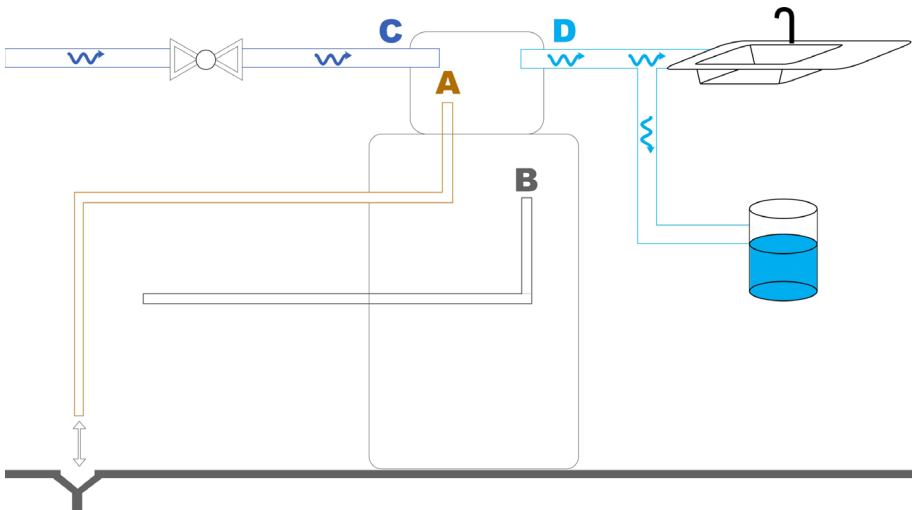

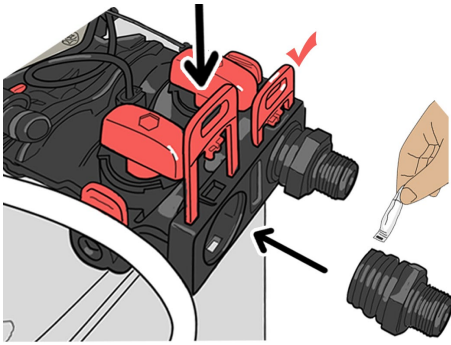

### Add the plumbing fittings (meter models only)

Remove the red fastened clips. Apply silicon lube to the o-rings. Push the o-rings into the bypass assembly. Put back on the red fasteners.

Meter Units have 5 red fasteners, timer units have 3 red fasteners which must be securely in place.

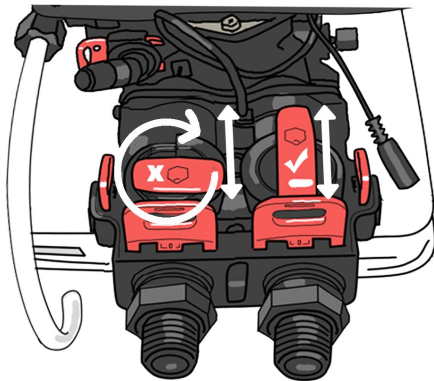

### Open the bypass valves (meter models only)

Check both bypass valves are open. Use the tool supplied to turn the red bypass valves fully clockwise. The valves are open when both are parallel.

NOTE: Failure to open these will bypass the water softener leaving you with hard water.

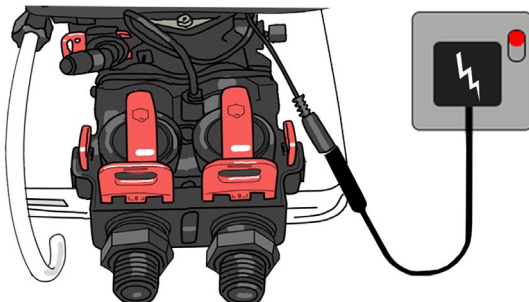

**(A)** Locate the waste fitting on the control valve. Using 15mm tubing, connect the waste fitting on the control valve to a suitable drain outside the building. Secure the waste tubing with a jubilee clip. Make sure the red fastener on the waste fitting is securely in place.

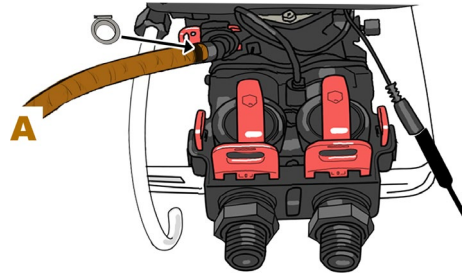

**(B)** Using 15mm tubing connect the overflow to a suitable drainage location outside. Secure the overflow tubing with a jubilee clip.

The overflow and the waste pipe should not be joined together.

\* (B) is only applicable for W2B500 & W2B800 models  
And The new W2B200 water softener does not require overflow

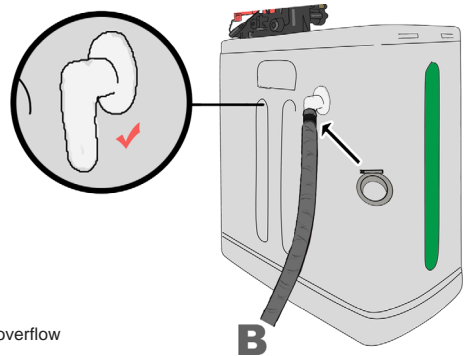

**(C)** Connect the mains water pipe to the water inlet on the control valve.

It's important that you check the water directional flow arrows on your unit.

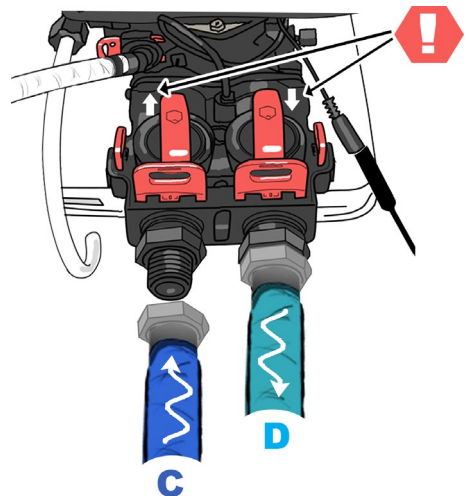

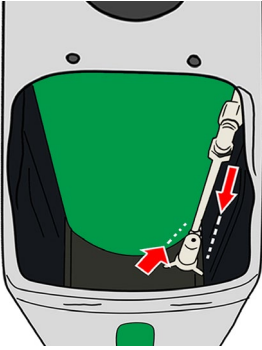

### Check brine suction hose

Check that the end of the brine suction hose is connected securely inside the brine tank.

The brine suction pipe on the inside should be wedged at the size of the blue vessel. The flotation buoy end of the pipe should be on the bottom of the brine tank

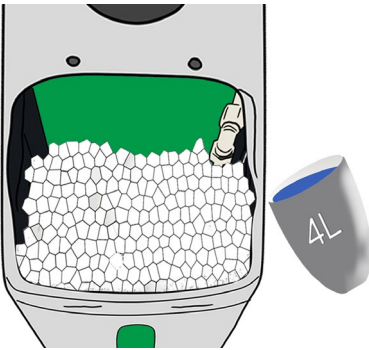

Fill the tank with water softener salt. Salt levels need to be maintained at approximately 100mm above the bottom of the tank and 50mm from the top of the tank.

Add 3-4 litres of water into the tank on top of the salt.

**Check for leaks.** We recommend regular checks for leaks for the first 24 hours after install. **IMPORTANT:** Check for leaks at all joints and connections after turning on the mains water. After 3 hours check for leaks at all joints and connections. We recommend a further check after 24 hours.

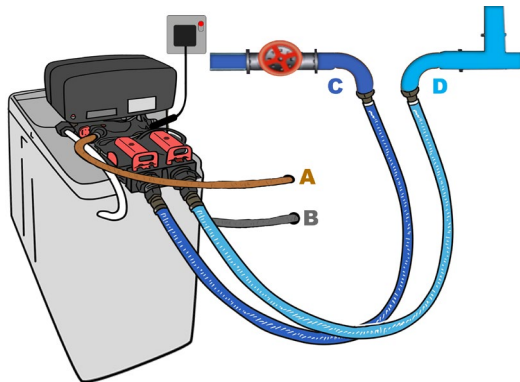



Log on to [water2buy.com/app](https://water2buy.com/app) or scan the QR with your phone, for help and access to the Water2Buy easyConnect app.

Register now to activate your free 7-year warranty

Watch the videos: install demonstration video & configuration

For optimal performance use the online setup wizard to configure your softener.



[water2buy.com/app](https://water2buy.com/app)

€/\$ **50 FREE CREDIT**

# Water Softener Settings, Meter Softeners: W2B180, W2B200, W2B780, W2B800

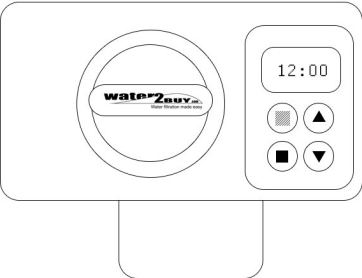

For optimal performance use the online setup wizard to configure your softener.  
[www.water2buy.com/water-softener-help/w2b200/settings](http://www.water2buy.com/water-softener-help/w2b200/settings)

Hold  until it beeps to unlock.

**REGENERATION TYPE.** This is set to Meter Delay

**SETTING THE CORRECT TIME IS VERY IMPORTANT.** Using an incorrect time will cause the water softener to regenerate at the wrong time of the day. Reset the time after power outages and summertime and wintertime clock change.

**SET THE TIME OF THE DAY THAT YOU WOULD LIKE THE UNIT TO PERFORM REGENERATION.**

We recommend using 3am when the water supply is not in use. Reset the regeneration time after power outages and summertime and wintertime clock change.

	W2B180 & W2B200	W2B500	W2B780 & W2B800
<b>REG CAP</b>	0.6T	0.9T	1.2T
<b>BACKWASH TIME</b>	3	5	8
<b>BRINE TIME</b>	15	25	40
<b>RINSE TIME</b>	3	4	5
<b>REFILL TIME</b>	3	6	9

# Water Softener Settings, Timer Softeners: W2B110, W2B300, W2B700

1. Manual backwash knob.
2. 24-hour gear.
3. Skipper wheel shows every other day backwash.
4. Red pointer.
5. Time of day arrow.
6. Red time set button.

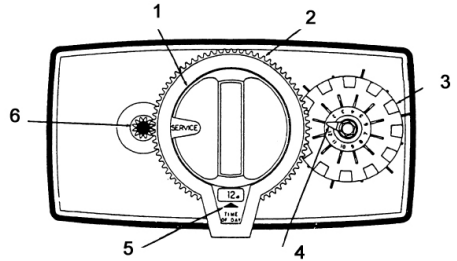

**For optimal performance use the online setup wizard to configure your softener.**  
[www.water2buy.com/app](http://www.water2buy.com/app)

Set the current time

- Push in the red time set button (6)
- Adjust the 24hour gear wheel (2)
- Point the hour arrow (5) is to the current time.
- The 24hour gear wheel (2) is the rear dial.
- Let out the red time set button (6)
- Twist the 24hour gear until it clicks, the click engages the timer

Your water softener has been pre-programmed to regenerate at 2am each morning.

**IMPORTANT:** The pins must be pushed out at equal distances apart.

Push in all the pins on the skipper wheel in before beginning the configuration.

Push IN = OFF

Push OUT = ON

Push OUT pins: 2, 4, 6, 8, 10, 12. (equal distances apart.)

**SHOULD YOU NOTICE ANY NEW PROBLEMS WITH YOUR WATER, WATER2BUY HAS THE CAPABILITIES TO SOLVE THEM.**

Water2Buy™ products and systems reduce both natural and man-made water pollutants; and provide the best water for each specific use and application. Your new Water2buy water softener can be adjusted to handle to wide range of water problems, but it does have limitations. It has been specified onto the basis of your water conditions at the time of sale. It is possible for the chemical makeup of your water to change in time, and such changes cannot be predicted. Your needs and uses may also change. Water2buy is ready to help you if any problem should arise.

With Water2buy, you get more than a quality product. Our reputation is based on prompt, courteous, efficient attention to your needs. Selling water softeners is our full-time business, and satisfied customers are our best assets.

Water2buy is one of the leading brands of water softeners in the world. This leadership position is not awarded it is earned. It means that a Water2buy™ product will never be an “orphan” because we will always stand behind our warranties. It means that we will always strive to deserve your confidence.

**Thank you for choosing Water2buy™ water filtration made easy.**

**© Copyright notice. Water2buy™ is a registered trademark; all images, logos text and diagrams belong to water2buy. Copying of water2buy™ materials is strictly forbidden without prior written consent.**

**[water2buy.com/app](http://water2buy.com/app)**

# DEUTSCH

*Guten Tag,*

wir wissen, wie viel Auswahl Sie beim Onlineshopping haben – umso mehr bedeutet es uns, dass Ihre Entscheidung auf uns gefallen ist.

Wir hoffen, dass Sie viel Freude mit Ihren Produkten haben und diese Ihren Anforderungen gerecht werden. Wir versprechen Ihnen, dass wir uns um sämtliche Ihrer Anliegen kümmern – und wenn es auch nur eine noch so winzige Kleinigkeit ist, die Sie stört.

Rufen Sie [water2buy.com/app](http://water2buy.com/app) auf oder scannen Sie den QR-Code mit Ihrem Smartphone, um Hilfe zu erhalten und auf die water2Buy easyConnect app zuzugreifen. Wir werden Ihr Problem zu Ihrer absoluten Zufriedenheit lösen.

Mit lieben Grüßen. x.

Steven

Leiter der Abteilung für Kundenzufriedenheit

**50 € / £ / \$ KOSTENLOSES GUTHABEN**



**[water2buy.com/app](http://water2buy.com/app)**

...eine 7-jaehrige kostenlose garantie zu erhalten, installations demonstrationsvideo & verwenden sie den online einstellungszauber, um ihren enthaerter zu konfigurieren.

# Sicherheits- und Pflegehinweise

Bitte beachten Sie, dass der Gebrauch dieses Produkts den allgemeinen Geschäftsbedingungen von Water2Buy unterliegt, die unter [water2buy.com](http://water2buy.com) ersichtlich sind, und dass Sie diese lesen sollten, bevor Sie fortfahren. Indem Sie das Produkt in irgendeiner Weise nutzen, werden Sie behandelt, als ob Sie diese allgemeinen Geschäftsbedingungen akzeptieren.

Das Regelventil dieses Wasserenthärters entspricht den höchsten Industriestandards für Materialien und strukturelle Integrität. Water2buy™-Produkte sind mit mikrobiologisch sicherem Wasser zu verwenden.

Alle Sicherheitsregeln und Betriebsanwendungen vor der ersten Verwendung dieses Produktes lesen und befolgen. Wenn Sie Fragen bei der Installation, dem Betrieb oder der Wartung Ihres Wasserenthärters, loggen Sie sich bitte in [www.water2buy.com/app](http://www.water2buy.com/app) ein und schauen Sie das Benutzerinstallationsvideo für Ihr Produkt. Die ungefähre Installationszeit dieses Geräts sind 3 Stunden.

Ihr Wasserenthärter ist schwer, treffen Sie Vorsichtsmaßnahmen, um Verletzungen zu verhindern. Überschreiten Sie nicht 6,89bar Wasserdruck. Überschreiten Sie nicht 40C Wassertemperatur. Setzen Sie das Gerät gefrierenden Bedingungen nicht aus. Wenn Sie Ihr Gerät diesen Bedingungen aussetzen, entfällt die Garantie. Alle Schritte, Richtlinien und Regeln sorgfältig vor der Installation und Verwendung Ihres Wasserenthärters lesen. Das Lesen dieser Anleitung wird Ihnen dabei helfen, alle Vorteile aus ihrem Wasserenthärter zu ziehen. Wir empfehlen, dass ein geübter Fachmann diesen Wasserenthärter installiert.

Bitte halten Sie sich an alle örtlich geltenden Vorschriften bei der Klempnerarbeit an diesem Gerät. Installieren Sie eine elektronische Überbrückung passender Größe zwischen die Zu- und Ableitungsrohren, wenn diese Geräte in Rohrleitungen installiert werden.

Prüfen Sie dieses Gerät sorgfältig auf Trägermängel oder Versandschäden vor dem Anfang der Installation dieses Gerätes. Dieses System ist nicht zur Behandlung von Wasser zu verwenden, das mikrobiologisch unsicher oder unbestimmter Qualität ist. Dieses Gerät ist ausschließlich für die Enthärtung vorgesehen.

Verwenden Sie nur bleifreies Lot und Flussmittel gemäß den örtlich geltenden Vorschriften bei der Installation verlöteter Kupferleitungen. Sei vorsichtig beim „Schweißfügen“ von Metallrohren in der Nähe dieses Wasserbehandlungssystem. Die Hitze kann die Plastik in diesem System und Umgehungsventil angreifen. Benutzen Sie nur Silikonfett zur Schmierung dieses Gerätes. Lassen Sie diesen Wasserenthärter nicht gefrieren. Bei Frostschäden entfällt die Garantie dieses Wasserenthärters. Behalten Sie keine entflammbaren oder flüchtigen Chemikalien in der Nähe dieses Wasserenthärters. Zum Zweck der Anpassung des Leitungssystems dürfen nur der bemessene Bedienungfluss (d. h. „normal“) und der entsprechende Druckverlust verwendet werden. Die bemessenen Bedienungsflüsse sind die Flüsse.

Benutzen Sie mindestens 3 Meter Rohrleitung zwischen dem Ableitungsrohr des Wasserenthärters und der Zuleitung zum Warmwasserbereiter. Warmwasserbereiter können sich so überhitzen, dass sie die Hitze durch das kalte Rohr ins Regelventil des Gerätes zurücktreiben können. Heißes Wasser kann zu starken Beschädigungen des Wasserenthärters führen. Eine insgesamt 3-meter-lange Leitungsführung, einschließlich Bögen, Knie und Fittings, ist eine vernünftige Distanz, um Beschädigungen durch heißes Wasser zu verhindern. Man kann verhindern, dass heißes Wasser von einer Wärmequelle in den Wasserenthärter im Falle einer Situation des Unterdrucks fließt, indem man ein Absperrventil in die Weichwasserleitung aus dem Enthärter installiert. Wenn ein Absperrventil installiert ist, stellen Sie sicher, dass der Warmwasserbereiter mit einem bemessenen Überheizungs- und Überdruckventil versehen ist. Stellen Sie sicher, dass gegen örtlich geltende Vorschriften nicht verstoßen wird.

Platzieren Sie dieses Gerät nicht da, wo es oder seine Verbindungen (einschließlich des Abflussrohrs und Überlaufrohrs) Temperaturen unter 1°C oder über 40°C ausgesetzt werden. Installieren Sie dieses Gerät nicht in der Nähe von Säure oder Säuredämpfen. Die Benutzung von Harzentfernern in nicht durchlüfteten Räumen ist nicht empfohlen. Abflussrohr – Wichtig: Wenn das Gerät sich über 6 Meter von dem Abfluss entfernt befindet, benutzen Sie 22mm-Rohre für Distanzen zwischen 6-12 Metern. Kaufen Sie passendes Fitting, um die 22mm-Rohre mit dem 15mm-Abflussverbindung (v) an dem Regelventil zu verknüpfen. Wenn das Gerät sich befindet, wo die Abflussrohr hoch gelegen sein muss, dürfen Sie das Rohr bis auf 1,8 Meter erhöhen, solange die Länge der Rohrleitung 4,5 Meter nicht überschreitet und der Wasserdruck am Enthärter nicht weniger als 2 bar ist.

Sie dürfen die Leitung mit jeden zusätzlichen 0,7 bar Wasserdruck noch um 60 cm erhöhen. Wo die Abflussrohr hoch gelegen ist aber sich in einen Abfluss unter der Ebene des Regelventils leert, bilden Sie eine 20cm-lange Schleife am Ende des Rohres, damit die Unterseite der Schleife auf gleicher Höhe mit der Abflussrohrverbindung ist. Das sorgt für einen ausreichenden Siphon. Wenn das Abflussrohr sich oben in ein Kanalisationsrohr leert, muss einen Siphon der Spüle verwendet werden. Das Abflussrohr sollte nicht unmittelbar mit dem Abfluss verknüpft werden. Es sollte eine Luftlücke mit 15mm zwischen dem Abflussrohr und dem Abfluss geben. Das Überlaufrohr und Abflussrohr sollten nicht zusammengefügt werden.

Entscheiden, wo der Wasserenthärter platziert wird. Normalerweise befindet sich ein Wasserenthärter da, wo das Hauptwasserrohr in Ihr Haus hineinkommt. Sie müssen eine nahe Stromversorgung und einen nahen Abfluss finden.

Das Hauptwasserrohr abschließen, bevor Sie fortfahren. Das Hauptwasserrohr vor irgendwelchen Abzweigungen des Hauptwasserrohres abschneiden, um zu versichern, dass das ganze Haus weiches Wasser hat.

**WICHTIG:** Sicherstellen, dass das Rohr abgeschnitten wird vor dem T-Stück für das Rohr, das in den Wasservorratsbehälter führt.

Ein Eckstück ans Hauptwasserrohr an beiden Enden des Schnittes installieren. Ihre örtlich geltenden Klempnereivorschriften mögen verlangen, dass Sie ein Rückschlagventil ans Hauptwasserrohr installieren. Aus Sicherheitsgründen empfehlen wir den Einbau eines Druckregelungsventils zwischen dem Zulaufschlauch und der Hauptwasserleitung.

Ein 15mm-breites Loch für ein Abflussrohr durch die äußere Wand bohren. Noch ein 15mm-breites Loch für das Überlaufrohr durch die äußere Wand bohren. Das Abflussrohr sollte nicht unmittelbar mit dem Abfluss verknüpft werden. Es sollte eine Luftlücke mit 15mm zwischen dem Abflussrohr und dem Abfluss geben. Das Überlaufrohr und Abflussrohr sollten nicht zusammengefügt werden.

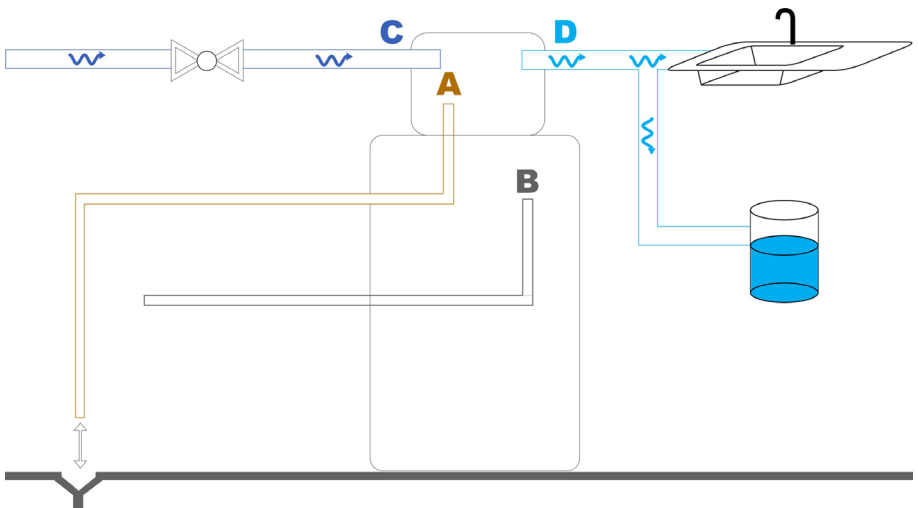

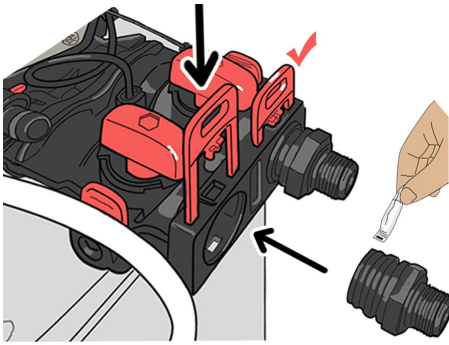

### Die Leitung-Fittings anhängen (nur für Messgerätmodelle)

Die befestigten roten Klammern entfernen. Silikonfett auf die O-Ringe auftragen. O-Ringe in das Umgehungsselement hineinschieben. Rote Klammern wieder anbringen.

Messgerät-Einheiten haben 5 rote Klammern, Zeitnehmer-Einheiten haben 3 rote Klammern, die sicher an ihrem Platz sein müssen.

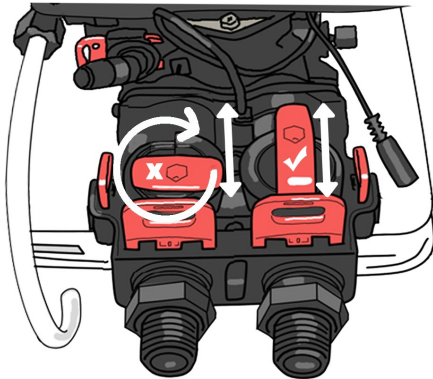

### Die Umgehungsventile öffnen (nur für Messgerätmodelle)

Prüfen, dass beide Umgehungsventile offen sind. Das mitgelieferte Werkzeug anwenden, um die roten Umgehungsventile voll im Gegenuhrzeigersinn zu drehen. Die Ventile sind offen, wenn beide parallel sind.

HINWEIS: Nichtöffnen dieser Ventile wird zum Umgehen des Wasserenthärter führen, was zu hartem Wasser führt.

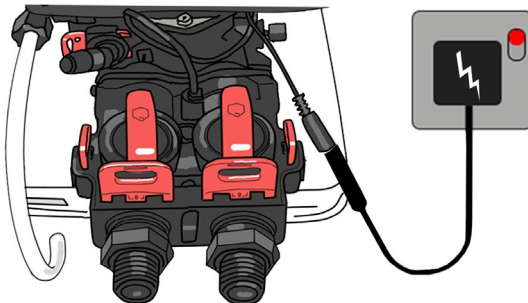



**(A)** Das Abfluss-Fitting am Regelventil finden. Das Abfluss-Fitting am Regelventil an einen geeigneten Abfluss außerhalb des Gebäudes mit einer 15mm-breiten Rohrleitung anknüpfen.

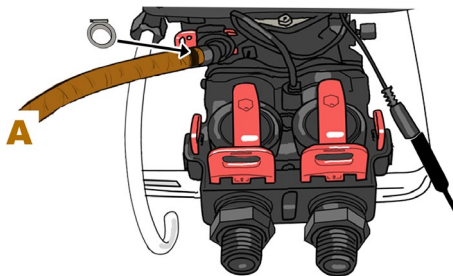

Sichern Sie die Abflussrohre mit einem Schneckengewindeschelle. Stellen Sie sicher, dass die rote Klammer am Abfluss-Fitting sicher an ihrem Platz sitzt.

**(B)** Wenn Sie 15mm-Rohrleitungen verwenden, verbinden Sie den Überlauf mit einer passenden Abflussstelle außen. Sichern Sie das Überlaufrohr mit einer Schneckengewindeschelle.

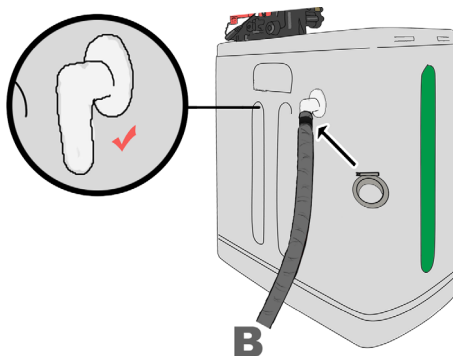

Das Überlaufrohr und Abflussrohr sollten nicht zusammengefügt werden.

\* (B) gilt nur für die Modelle W2B500 & W2B800 und der neue Wasserenthärter W2B200 benötigt keinen Überlauf

**(C)** Das Hauptwasserrohr ans Zuleitungsrohr am Regelventil anknüpfen.

Es ist wichtig, dass Sie die Wasserflussrichtungspfeile auf Ihrem Gerät prüfen.

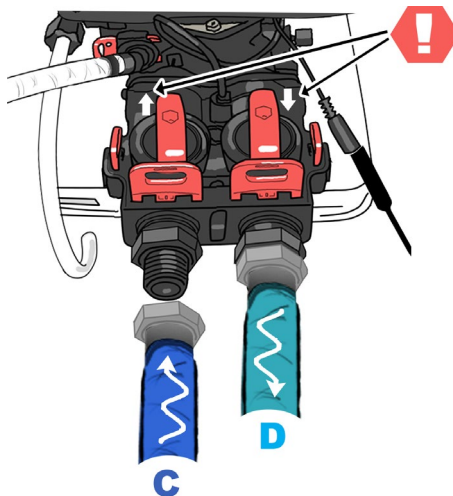

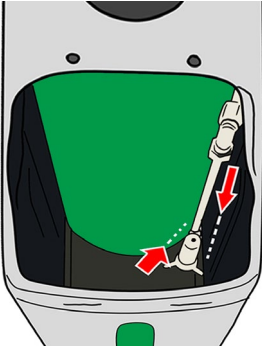

### Salzwassersaugschlauch prüfen

Prüfen, dass das Ende des Salzwassersaugschlauches sicher in dem Salzwasserbecken verknüpft ist.

Der Salzwassersaugschlauch sollte innen an der Größe des blauen Gefäßes verkeilt sein. Die schwebende Boje am Ende des Rohres sollte auf dem Boden des Salzwasserbeckens sein.

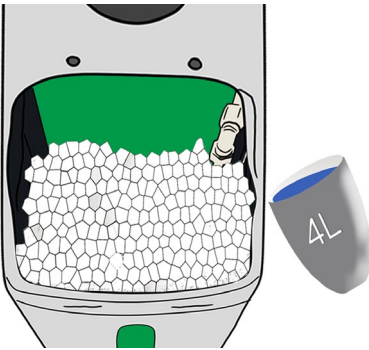

Das Becken mit wasserweichendem Salz abfüllen. Der Salzinhalt muss bei ungefähr 100mm über dem Boden des Beckens und 50mm unter der Decke des Beckens erhalten werden.

3-4 Liter Wasser ins Becken über das Salz hinzufügen.

**Prüfen Sie auf Lecks.** Wir empfehlen regelmäßige Prüfungen auf Lecks in den ersten 24 Stunden nach der Installation. **WICHTIG:** Prüfen Sie auf Lecks an allen Fugen und Verbindungen, nachdem Sie das Hauptwasserrohr aufschließen. Prüfen Sie nach 3 Stunden auf Lecks an allen Fugen und Verbindungen. Wir empfehlen eine zusätzliche Prüfung nach 24 Stunden.

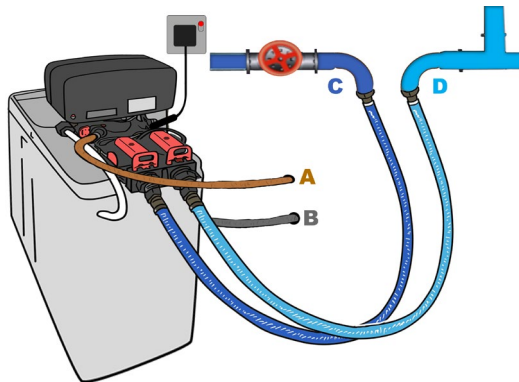

Rufen sie [water2buy.com/app](https://water2buy.com/app) auf oder scannen sie den qr-code mit ihrem smartphone, um hilfe zu erhalten und auf die Water2Buy easyConnect app zuzugreifen.

Regestrieren sie sich jetzt um eine 7- jaehrige kostenlose garantie zu erhalten.

Schauen sie sich unsere videos an: installations demonstrationsvideo und configuration.

Für optimale leistung, verwenden sie den online einstellungszauber, um ihren enthaerter zu konfigurieren.



[water2buy.com/app](https://water2buy.com/app)

**50 €/\$ KOSTENLOSES GUTHABEN**

# Einstellungen des Wasserenthärter, Messgeräthärter: W2B180, W2B200, W2B780, W2B800

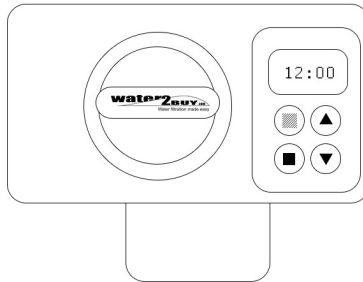

Für optimale leistung, verwenden sie den online einstellungszauber, um ihren enthaerter zu konfigurieren [www.water2buy.com/water-softener-help/w2b200/settings](http://www.water2buy.com/water-softener-help/w2b200/settings)

■ drücken, dann fängt der Wert an zu blinzeln, und er kann abgeändert werden.

Die Standardeinstellung ist **Messgerät verzögert**. Wir empfehlen, die Einstellung so zu lassen

**ES IST SEHR WICHTIG, DIE RICHTIGE UHRZEIT EINZUSTELLEN.** Eine falsche Uhrzeit führt dazu, dass der Wasserenthärter sich zur falschen Tageszeit regeneriert. Stellen Sie die Uhrzeit nach Stromausfällen und Sommer- und Winterzeitveränderungen wieder ein

**STELLEN SIE DIE UHRZEIT EIN, ZU DER DAS GERÄT DIE REGENERATION AUSFÜHREN SOLLTE.** Wir empfehlen, 3 Uhr morgens zu verwenden, da die Wasserversorgung dann nicht benutzt wird. Stellen Sie die Regenerationszeit nach Stromausfällen und Sommer- und Winterzeitveränderungen wieder ein.

	W2B180 & W2B200	W2B500	W2B780 & W2B800
<b>REG CAP (KPAZITÄT)</b>	0.6T	0.9T	1.2T
<b>BACKWASH (RÜCKSPÜLUNG)</b>	3	5	8
<b>BRINE (SOLE)</b>	15	25	40
<b>RINSE (SPÜLEN)</b>	3	4	5
<b>REFILL (NACHFÜLLUNG)</b>	3	6	9

# Einstellungen des Wasserenthärter, Timer- Enthärter: W2B110, W2B300, W2B700

1. Manueller Rückflussknopf.
2. 24-stündiges Zahnrad
3. Hüpfer-Rad zeigt Rückfluss alle zwei Tage
4. Roter Zeiger
5. Tageszeitpfeil
6. Roter Uhrzeiteinstellungsknopf

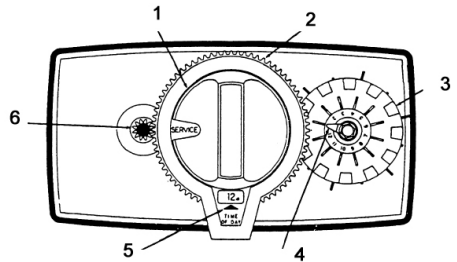

**Für optimale Leistung, verwenden Sie den online Einstellungszauber, um Ihren Enthärter zu konfigurieren [www.water2buy.com/app](http://www.water2buy.com/app)**

Die aktuelle Uhrzeit einstellen

- Den roten Uhrzeiteinstellungsknopf drücken (6)
- Das 24-stündige Zahnrad anpassen (2)
- Den Tageszeitpfeil (5) auf die aktuelle Uhrzeit umstellen
- Den roten Uhrzeiteinstellungsknopf herauslassen (6)
- Das 24-stündige Zahnrad drehen bis es klickt. Der Klick schaltet den Timer ein.

Der Wasserenthärter ist so vorprogrammiert, dass er sich jeden Morgen um 2 Uhr regeneriert.

**WICHTIG:** Die Bolzen müssen mit gleichen Abständen herausgedrückt werden. Drücken Sie alle Bolzen an dem Hüpfer-Rad hinein, bevor Sie mit der Konfigurierung anfangen.

Hineindrücken = AUS

Hinausdrücken = AN

Sie müssen Bolzen 2, 4, 6, 8, 10, 12 hinausdrücken

## **WENN IHNEN NEUE PROBLEME MIT IHREM WASSER AUFFALLEN, WATER2BUY IST IMSTANDE, SIE ZU LÖSEN.**

Water2buy™ Produkte und Systeme verringern sowohl natürliche als auch künstliche Wasserschadstoffe und stellen das beste Wasser für jede spezifische Benutzung und Anwendung bereit. Ihr neuer Water2buy Wasserenthärter kann angepasst werden, um zahlreiche Wasserprobleme zu behandeln, aber er hat Begrenzungen. Er ist zum Verkaufszeitpunkt anhand Ihrer Wasserbedingungen spezialisiert worden. Es ist möglich, dass sich die chemische Zusammensetzung Ihres Wassers im Laufe der Zeit ändert, und solche Änderungen können nicht vorausgesagt werden. Ihre Bedürfnisse und Benutzungen können sich auch ändern. Water2buy ist bereit, Ihnen zu helfen, wenn sich irgendwelche Probleme ergeben.

Mit Water2buy bekommen Sie mehr als ein hochqualitatives Produkt. Unser Ruf basiert auf zügiger, höflicher, effizienter Achtung auf Ihre Bedürfnisse. Der Verkauf von Wasserenthärtern ist unser Vollzeitgeschäft, und zufriedene Kunden sind unser wertvollstes Kapital.

Water2buy ist eine der führenden Marken der Wasserenthärter in der Welt. Diese Führungsstelle wird nicht erteilt, sondern verdient. Es bedeutet, dass ein Water2buy Produkt nie „Waisenkind“ wird, weil wir immer zu unseren Garantien stehen. Es bedeutet, dass wir immer bestrebt sind, Ihr Vertrauen zu verdienen.

**Danke, dass Sie Water2buy™ gewählt haben: water filtration made easy.**

**© Urheberrechtsvermerk: Water2buy™ ist ein eingetragenes Warenzeichen. Alle Bilder, Logos, Texte und Diagrammen gehören water2buy. Das Kopieren von water2buy™-Materialien ist ohne vorherige schriftliche Einwilligung streng verboten.**

**[water2buy.com/app](https://water2buy.com/app)**

# FRANÇAIS

Bonjour,

Nous savons que vous avez l'embaras du choix lorsque vous achetez en ligne. Nous sommes donc très touchés que vous nous ayez choisis.

Nous osons croire que vous prendrez beaucoup de plaisir à utiliser vos produits. S'il y a une moindre chose qui vous déplaît, ne vous inquiétez pas, nous vous promettons d'y remédier.

Veuillez vous connecter à l'adresse [water2buy.com/app](https://water2buy.com/app) ou scannez le code QR avec votre téléphone pour obtenir de l'aide et ouvrir Water2Buy easyConnect app. Nous ferons le nécessaire pour vous apporter entière satisfaction.

Pleins d'amour. x.

Steven

Responsable du bonheur des clients

## 50 € / £ / \$ DE CRÉDIT GRATUIT



[water2buy.com/app](https://water2buy.com/app)

...pour activer votre garantie gratuite de 7 ans, vidéo de démonstration d'installation & utilisez l'assistant de configuration en ligne afin de configurer votre adoucisseur.

# Conseils d'entretien et de sécurité

Veillez noter que l'utilisation de ce produit est soumise aux conditions générales de Water2Buy disponibles sur [water2buy.com](http://water2buy.com) et que vous devriez lire avant d'aller plus loin. Nous considérons que vous acceptez ces conditions générales par l'utilisation du produit de quelque manière que ce soit.

La vanne de régulation de cet adoucisseur d'eau est conforme aux normes industrielles les plus élevées pour les matériaux et l'intégrité structurelle. Les produits Water2Buy™ doivent être utilisés avec de l'eau potable. Lire et suivre toutes les règles de sécurité et instructions avant la première utilisation de ce produit. En cas de questions lors de l'installation, l'utilisation ou l'entretien de l'adoucisseur d'eau, se connecter à [www.water2buy.com/app](http://www.water2buy.com/app) et regarder la vidéo d'installation du produit. Le temps approximatif requis pour installer cet appareil est de 3 heures.

L'adoucisseur d'eau est lourd, prière de prendre les précautions nécessaires pour éviter les blessures. La pression de l'eau ne doit pas dépasser 6.89 bar (100 psi). La température de l'eau ne doit pas dépasser 40 ° C (104F). Ne pas exposer l'appareil à des conditions favorisant la congélation. Soumettre l'appareil à ces conditions annulera la garantie. Lire toutes les étapes, guides et règles attentivement avant d'installer et d'utiliser l'adoucisseur d'eau. La lecture de ce manuel aidera à obtenir tous les avantages de l'adoucisseur d'eau. Il est recommandé qu'un professionnel qualifié soit chargé d'installer cet adoucisseur d'eau.

Prière de respecter toutes les réglementations applicables au raccord de cet appareil à la plomberie. Suivre les réglementations électriques locales. Installer un shunt ou cavalier de raccordement électrique correctement dimensionné entre l'entrée et la sortie des tuyaux lorsque ces appareils sont installés dans des systèmes de plomberie. Inspecter attentivement cet appareil pour vérifier que rien ne manque ou n'a été endommagé durant le transport avant de commencer son installation.

Ce système ne doit pas être utilisé pour traiter une eau non potable ou de qualité inconnue. L'appareil est conçu dans le seul but d'éliminer la dureté de l'eau. Utiliser uniquement des brasures et flux sans plomb, comme l'exige les réglementations locales, lors de l'installation d'une plomberie en cuivre à soudures. Rester prudent lors des soudures des tuyaux métalliques à proximité du système de conditionnement d'eau. La chaleur peut affecter le plastique utilisé dans le système et la vanne de dérivation. Utiliser uniquement une graisse à base de silicone pour la lubrification du mécanisme.

Cet adoucisseur d'eau ne doit subir aucun gel. Les dommages causés par le gel annulera la garantie de cet adoucisseur d'eau. Ne pas stocker des produits chimiques inflammables ou volatiles à proximité de cet adoucisseur d'eau. Pour les dimensions de la tuyauterie, le débit nominal (c.-à-d. « normal ») et la perte de pression correspondante doivent être utilisés. Les débits nominaux sont les taux de débit.

Utiliser au moins 3 mètres de tuyaux entre la sortie de l'adoucisseur d'eau et l'entrée du chauffe-eau. Les chauffe-eaux peuvent surchauffer et renvoyer de la chaleur à travers le tuyau froid et dans la vanne de contrôle de l'appareil. L'eau chaude peut sérieusement endommager l'adoucisseur. Un raccord en tuyauterie de trois mètres au total, y compris les coudes, arrondis et les raccords, constitue une distance raisonnable pour éviter les dégâts d'eau chaude. Une bonne manière d'empêcher l'eau chaude de s'écouler dans l'adoucisseur, dans le cas d'une pression négative, est d'installer un clapet anti-retour dans le tuyau d'eau adoucie. Si un clapet anti-retour est installé, s'assurer que le chauffe-eau est équipé d'une température nominale et d'une soupape de pression.

S'assurer que les réglementations locales sont respectées. Ne pas placer l'appareil ou ses raccords (y compris les tuyaux de vidange et de trop-plein) dans un lieu où les températures pourraient être inférieures à 1 °C (34 °F) ou supérieures à 40 °C (104 °F). Ne pas placer l'appareil à proximité d'acides ou vapeurs d'acides. L'utilisation de produits de nettoyage en résines dans une enceinte non ventilée n'est pas recommandée. Raccordement à l'égout - important: si l'appareil est situé à plus de six mètres de l'égout, utiliser des tuyaux de diamètre 22 mm pour des distances de 6-12 mètres. Acheter un raccord approprié pour connecter le tuyau de diamètre 22 mm au raccord de mise à l'égout de diamètre 15mm (v) sur la vanne de régulation. Si l'appareil est situé là où le tuyau d'évacuation doit être érigé. Il est possible de placer le tuyau jusqu'à une hauteur de 1,8 mètres tant que la longueur de la tuyauterie ne dépasse pas 4,5 mètres et que la pression de l'eau à l'adoucisseur n'est pas inférieure à 2 bar (29 psi).

Il est possible de l'élever de 60 cm pour 7 bars de pression d'eau supplémentaires. Lorsque le raccordement à l'égout est surélevé mais se déverse dans un égout au-dessous du niveau de la vanne de régulation, former une boucle de 20 cm à la sortie de la tubulure de sorte que le bas de la boucle soit à niveau avec le raccord du tuyau d'évacuation. Cela servira de siphon adéquat. Si l'eau usée se jette dans un conduit d'égout placé au-dessus, un siphon doit être utilisé. Le tuyau d'évacuation ne doit pas être connecté directement à l'égout; un écart d'air de 15 mm doit être laissée entre le tuyau d'évacuation et l'égout. Le tuyau de trop-plein et le tuyau d'évacuation ne doivent pas être reliés entre eux.



Choisir un endroit où installer l'adoucisseur d'eau; généralement un adoucisseur d'eau est situé à proximité des conduites d'eau principales de la maison. Il doit être installé à proximité d'une source d'alimentation et de mise à l'égout.

Éteindre la conduite d'eau du domicile avant de procéder. Couper la conduite d'eau entrante avant les branches du réseau d'eau pour vous assurer que toute la maison bénéficie d'eau adoucie.

**IMPORTANT:** S'assurer que la coupe est faite avant la pièce en T, sur le tuyau allant au réservoir de stockage de l'eau.

Installer un coude sur le tuyau d'alimentation d'eau, aux deux extrémités de la coupe. Des réglementations locales des travaux de plomberie peuvent vous obliger à installer un clapet anti-retour sur la conduite d'eau. Pour des raisons de sécurité, nous recommandons l'installation d'une vanne de régulation de pression entre le tuyau d'entrée et la conduite générale d'eau.

Percer un trou de 15 mm dans la paroi extérieure pour le tuyau d'évacuation. Percer un autre trou de 15 mm à travers la paroi extérieure pour le tuyau de trop-plein. Le tuyau d'évacuation ne doit pas être connecté directement à l'égout; une écart d'air de 15 mm doit

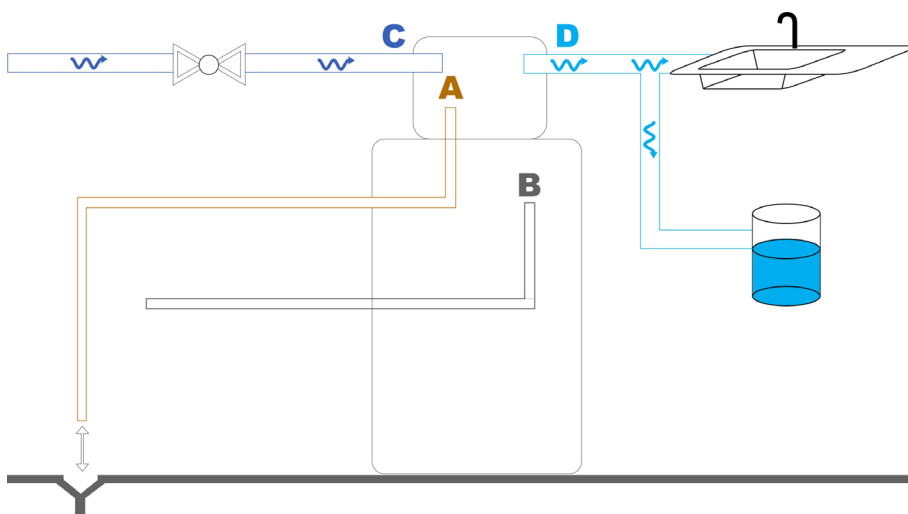

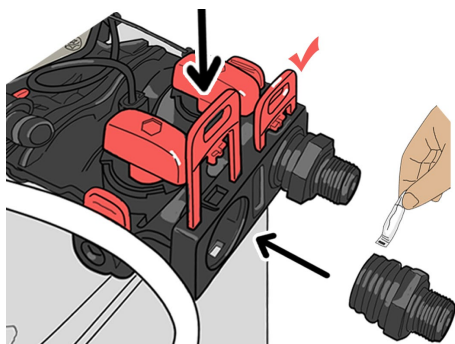

**Ajouter les raccords de plomberie**  
(modèles avec compteur uniquement).

Retirer les attaches rouges.  
Appliquer du lubrifiant en silicone sur les joints toriques. Pousser les joints toriques dans l'assemblage de dérivation. Remettre les attaches rouges.

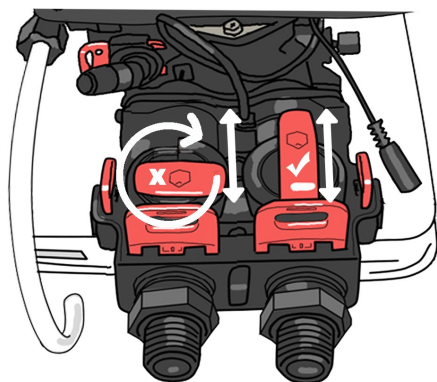

**Ouvrir les vannes de dérivation**  
(modèles avec compteur uniquement).

Vérifier que les deux vannes de dérivation sont ouvertes. Utiliser l'outil fourni pour visser les soupapes de dérivation rouges d'un tour complet vers la droite. Les vannes sont ouvertes lorsque les deux sont parallèles.

REMARQUE: en cas d'échec de l'ouverture des vannes, l'adoucisseur d'eau sera contourné, ne laissant que de l'eau dure.

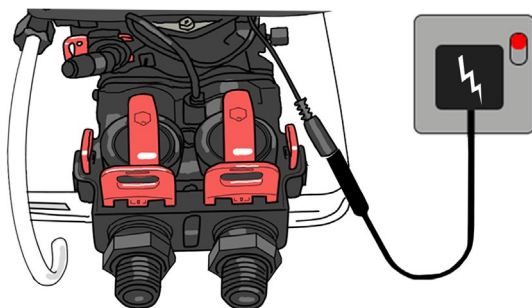

**(A)** Repérer le raccord sur la vanne de régulation des déchets. En utilisant un tuyau en 15 mm, connecter le raccord d'évacuation de la vanne de régulation à une canalisation d'égout appropriée à l'extérieur du bâtiment. Assurez le tubage des déchets avec un collier de serrage. Assurez-vous que la fixation rouge sur le raccord du tubage est fermement en place.

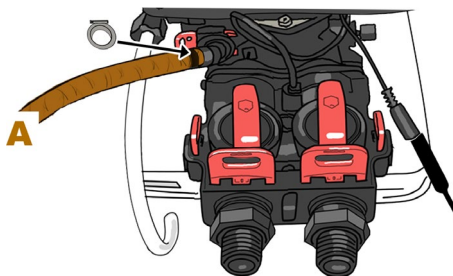

**(B)** Utilisez un tubage de 15 mm pour connecter le trop-plein vers un emplacement de drainage approprié à l'extérieur. Assurez le tubage de trop-plein avec un collier de serrage

Le tuyau de trop-plein et le tuyau d'évacuation ne doivent pas être reliés entre eux.

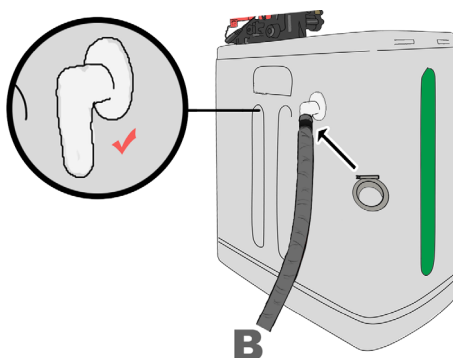

\* (B) ne s'applique qu'aux modèles W2B500 et W2B800  
Et le nouvel adoucisseur d'eau W2B200 ne nécessite pas de débordement

**(C)** Connecter le tuyau du réseau d'eau à l'entrée prévue sur la vanne de régulation.

Il est important de vérifier les flèches indiquant le sens d'écoulement de l'eau sur l'appareil.

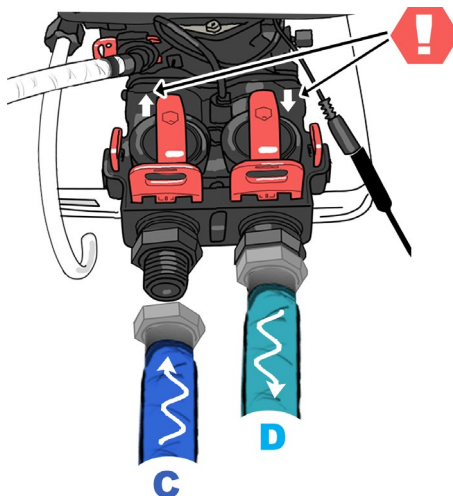

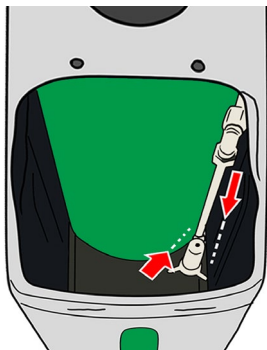

Vérifier le tuyau d'aspiration de saumure. Vérifier que l'embout du tuyau d'aspiration de saumure est correctement connecté à l'intérieur du réservoir à saumure.

Le tuyau d'aspiration doit être coincé dans le récipient bleu. L'extrémité avec flotteur doit être mis sur le fond du réservoir de saumure.

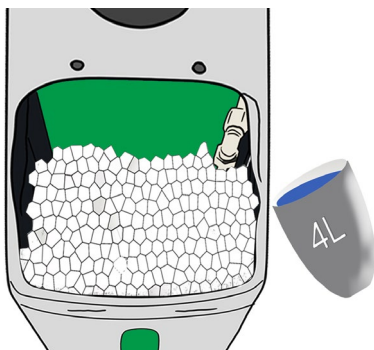

Remplir le réservoir avec du sel d'adoucisseur d'eau. Les niveaux de sel doivent être maintenus à environ 100 mm au-dessus du fond de la cuve et à 50 mm du haut de la cuve.

Ajouter 3-4 litres d'eau dans le réservoir au-dessus du sel.

**Vérifier les fuites.** Nous recommandons des contrôles réguliers pour détecter les fuites durant 24 heures après l'installation.

**IMPORTANT:** Vérifier l'étanchéité de tous les raccords et joints après avoir ouvert l'eau du réseau. Après 3 heures, vérifier les fuites sur tous les joints et raccords. Nous recommandons un contrôle supplémentaire après 24 heures.

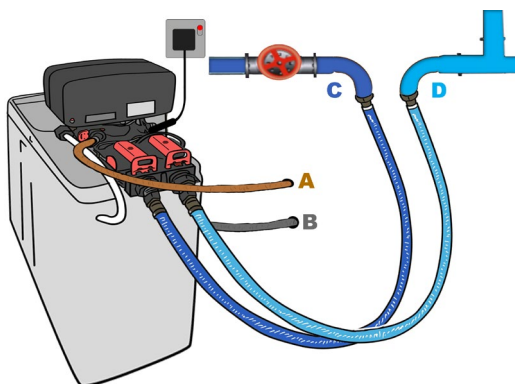

*Veillez vous connecter à l'adresse [water2buy.com/app](http://water2buy.com/app) ou scannez le code qr avec votre téléphone pour obtenir de l'aide et ouvrir water2buy easyConnect app.*

*Enregistrez-vous maintenant pour activer votre garantie gratuite de 7 ans.*

*Regardez les vidéos : vidéo de démonstration d'installation et configuration.*

*Pour une performance optimale, utilisez l'assistant de configuration en ligne afin de configurer votre adoucisseur.*



**[water2buy.com/app](http://water2buy.com/app)**

**50 €/\$ DE CRÉDIT GRATUIT**

# Réglages de l'adoucisseur d'eau, Compteur d'adoucissement: W2B180, W2B200, W2B780, W2B800

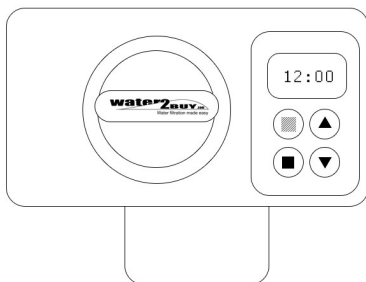

Pour une performance optimale, utilisez l'assistant de configuration en ligne afin de configurer votre adoucisseur.  
[www.water2buy.com/water-softener-help/w2b200/settings](http://www.water2buy.com/water-softener-help/w2b200/settings)

Appuyer sur ■ la valeur commence à clignoter et peut être modifiée.

Réglé sur **Volume Retardée** par défaut. Nous recommandons de laisser la valeur par défaut.

**IL EST TRES IMPORTANT DE REGLER L'HEURE CORRECTEMENT.** Si l'heure est incorrecte, l'adoucisseur d'eau régénérera au mauvais moment de la journée. Réinitialiser l'heure après des pannes de courant et les changements d'heure d'été/hiver.

**REGLER L'HEURE DE LA JOURNEE A LAQUELLE L'APPAREIL DOIT EFFECTUER LA REGENERATION.** Il est recommandé de le régler sur 3 heures du matin, lorsque l'alimentation en eau n'est pas en cours d'utilisation. Réinitialiser l'heure de régénération après des pannes de courant et les changements d'heure d'été/hiver.

	W2B180 & W2B200	W2B500	W2B780 & W2B800
<b>VOLUME A TRAITER</b>	0.6T	0.9T	1.2T
<b>DETASSE</b>	3	5	8
<b>SAUMURE</b>	15	25	40
<b>RINSE</b>	3	4	5
<b>INJ EAU</b>	3	6	9

# Réglages de l'adoucisseur d'eau, Minuteur de l'adoucisseur: W2B110, W2B300, W2B700

1. Bouton de lavage manuel.
2. Engrenage 24-heures.
3. Disque de programmation qui indique tous les autres jours de lavage.
4. Pointeur rouge.
5. Flèche horaire..
6. Bouton rouge de mise à l'heure

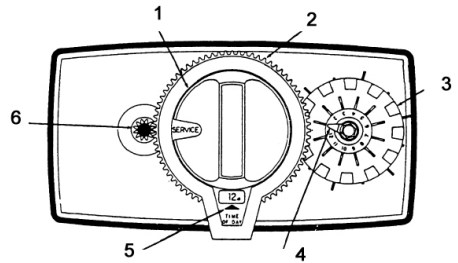

**Pour une performance optimale, utilisez l'assistant de configuration en ligne afin de configurer votre adoucisseur. [www.water2buy.com/app](http://www.water2buy.com/app)**

## Régler l'heure courante

- Appuyer sur le bouton rouge de mise à l'heure (6)
- Régler l'horloge à engrenage (2)
- Le pointeur horaire (5) montre l'heure actuelle.
- L'engrenage 24-heures (2) est la molette arrière.
- Laisser le bouton rouge de réglage de l'heure sorti (6)
- Tourner l'engrenage 24-heures jusqu'à entendre un clic, le clic met la minuterie en marche.

l'adoucisseur d'eau a été pré-programmé pour régénérer chaque matin à 2 h.

**IMPORTANT :** Les poussoirs doivent être soulevés à distances égales. Enfoncer tous les poussoirs du disque avant de commencer la configuration.

Enfoncé = DÉSACTIVÉ

Soulevé = ACTIVÉ

Soulever les poussoirs 2, 4, 6, 8, 10, 12. (distances égales)

## **SI VOUS REMARQUEZ DE NOUVEAUX PROBLÈMES AVEC VOTRE EAU, WATER2BUY EST CAPABLE DE LES RÉSOUDRE.**

Les produits et systèmes Water2Buy™ réduisent aussi bien les polluants de l'eau naturels que les polluants chimiques, et fournit la meilleure eau pour chaque utilisation et application spécifique. Votre nouveau adoucisseur d'eau Water2buy peut être ajusté pour gérer un large éventail de problèmes d'eau, mais a ses limites. Il a été spécifié sur la base des conditions de votre eau au moment de la vente. Il est possible que la composition chimique de votre eau change dans le temps, et de tels changements ne peuvent pas être prédits. Vos besoins et usages peuvent aussi changer. Water2buy est prêt à vous aider en cas de problème.

Avec Water2buy, vous obtenez plus qu'un produit de qualité. Notre réputation est basée sur l'attention particulière rapide, courtoise et efficace que nous portons à vos besoins. Vendre des adoucisseurs d'eau est notre métier à plein temps, et les clients satisfaits constituent nos meilleurs actifs.

Water2buy est l'une des principales marques d'adoucisseurs d'eau dans le monde. Cette position de leader n'est pas offerte, elle est gagnée. Cela signifie qu'un produit Water2buy ne sera jamais « orphelin » parce que nous serons toujours derrière notre garantie. Cela signifie que nous nous efforcerons toujours de mériter votre confiance.

**Merci d'avoir choisi Water2buy™ water filtration made easy.**

**© Droits d'auteur. Water2buy™ est une marque déposée; toutes les images, logos, textes et les diagrammes appartiennent à water2buy. Toute reproduction du contenu de Water2buy™ même partielle est strictement interdite sans autorisation écrite préalable.**

**[water2buy.com/app](https://water2buy.com/app)**



# ITALIANO

Ciao

Sappiamo che hai a disposizione molte scelte quando acquisti online, quindi il fatto che tu ci abbia scelto è per noi molto importante.

Ci auguriamo che tu possa trarre grande vantaggio e divertimento dai tuoi prodotti. Se ci sono aspetti anche minimi di cui non sei soddisfatto, non preoccuparti: ti promettiamo di risolverli.

Per assistenza e accesso a Water2Buy easyConnect app accedi a [water2buy.com/app](http://water2buy.com/app) o esegui la scansione del codice QR con il telefono. Ce ne occuperemo fino alla tua completa soddisfazione.

Con amore. x.

Steven

Responsabile della felicità dei client

## 50 € / £ / \$ DI CREDITO GRATUITO



**[water2buy.com/app](http://water2buy.com/app)**

...per attivare gratis la tua garanzia di 7 anni, video dimostrativi dell'installazione & usa la procedura guidata online per configurare il tuo addolcitore.

# Consigli per la Cura e la Sicurezza

Va tenuto presente che questo prodotto è soggetto alle Condizioni generali di Water2Buy disponibili su [water2buy.com](http://water2buy.com), che andrebbero lette prima di proseguire. L'utilizzo del prodotto in una qualsiasi maniera implica l'accettazione di tali Condizioni generali.

La valvola di regolazione di questo addolcitore di acqua è conforme ai più alti standard per i materiali e per l'integrità strutturale. I prodotti Water2buy™ sono per acqua microbiologicamente non inquinata. Leggere e seguire tutte le norme di sicurezza e le istruzioni prima di usare questo prodotto. Se si hanno delle domande sul funzionamento o la manutenzione dell'addolcitore d'acqua durante l'installazione, accedere a [www.water2buy.com/app](http://www.water2buy.com/app) e guardare il video di installazione utente per il prodotto. Il tempo approssimativo necessario per installare questa unità è di tre ore.

L'addolcitore è pesante, maneggiare con cura per evitare lesioni. Non lasciare che la pressione dell'acqua superi i 6,89 bar (100psi). Non lasciare che la temperatura dell'acqua superi i 40° C (104F). Non sottoporre l'unità a condizioni di gelo. Sottoporre l'unità a queste condizioni invaliderà la garanzia. Leggere attentamente tutti i passaggi, le guide e le regole prima di installare e di utilizzare il vostro addolcitore. La lettura di questo manuale vi aiuterà a trarre tutti i possibili benefici dal vostro addolcitore di acqua. È consigliabile che l'installazione di questo addolcitore di acqua venga effettuata da un professionista qualificato.

Si prega di seguire tutti le normative idrauliche locali per i lavori su questa unità. Seguire le normative elettriche locali. Installare un cavetto di massa correttamente dimensionato fra i tubi di entrata e quelli di uscita, quando questi dispositivi sono installati in sistemi idraulici. Prima di iniziare l'installazione, ispezionare attentamente l'unità per verificare che non vi danni relativi alla spedizione.

Questo sistema non deve essere utilizzato per il trattamento di acqua non microbiologicamente sicura o di qualità sconosciuta. L'unità è progettata con l'unico scopo di eliminare la durezza. Durante l'installazione di impianti idraulici in rame saldato, utilizzare solamente saldature senza piombo e flussante, come richiesto dalle norme locali. Prestare attenzione durante la saldatura dei tubi di metallo vicino a questo sistema di condizionamento dell'acqua.

Il calore può influenzare negativamente la plastica utilizzata in questa unità e nella valvola di bypass. Usare solo grasso di silicone per la lubrificazione di questa unità. Non lasciare che questo addolcitore si congeli. I danni derivanti da congelamento invalideranno la garanzia di questo addolcitore d'acqua. Non conservare sostanze chimiche volatili o infiammabili vicino a questo addolcitore. Ai fini del dimensionamento del sistema idraulico, può essere utilizzato solo il flusso di servizio nominale (cioè, " Normale") e la corrispondente perdita di pressione. Il flusso di servizio nominale indica la portata.

Utilizzare almeno 3 metri di tubo tra l'uscita dell'addolcitore e l'entrata allo scaldabagno. Gli scaldabagni possono surriscaldarsi, poiché possono trasferire il calore dal tubo freddo alla valvola di controllo dell'unità. L'acqua calda può danneggiare l'addolcitore in modo grave. Un tratto di tubo, per un totale di 3 metri, comprese le curve, i gomiti e i raccordi, è una distanza ragionevole per evitare i danni causati dall'acqua calda. Un modo per evitare che l'acqua calda possa fluire dalla fonte di calore all'addolcitore, in caso di una situazione di pressione negativa, è quello di installare una valvola di ritegno sul tubo dell'acqua dolce dell'addolcitore. Se viene installata una valvola di ritegno, assicurarsi che l'unità di riscaldamento dell'acqua sia dotata di una valvola di sicurezza per la lettura e lo scarico della pressione.

Assicurarsi che le normative locali non siano violate. Non collocare l'unità dove essa o i suoi collegamenti (tra cui lo scarico e il troppo pieno) siano sottoposti a temperature inferiori di 10C (34oF) o maggiori di 40oC (104oF). Non installare l'apparecchio vicino ad acidi o fumi acidi. L'utilizzo di pulitori in resina in ambiente non ventilato non è raccomandato. Linea di scarico - Importante: Se l'unità si trova a più di 6 metri dallo scarico, utilizzare tubo da 22 mm per distanze fra 6-12 metri. Acquistare raccordi adeguati per il collegamento del tubo da 22mm alla connessione di scarico da 15mm, sulla valvola di controllo. Se l'unità si trova dove la linea di scarico deve essere elevata. È possibile elevare la linea fino a 1,8 metri, purché la lunghezza dei tubi non superi i 4,5 metri e la pressione dell'acqua all'addolcitore non sia minore di 2.bar (29 psi). È possibile elevare l'unità di ulteriori 60 cm. per ogni .7 bar aggiuntivi di pressione dell'acqua. Nel punto in cui la linea di scarico è elevata, ma sfocia in uno scarico sotto il livello della valvola di controllo, formare un anello di 20 cm. alla fine del tubo, affinché la parte inferiore di esso sia a livello con la giuntura della linea di deflusso. Ciò fornirà un sifone adeguato. Nel punto in cui lo scarico defluisce nella rete fognaria deve essere usato un sifone. Il tubo di scarico non deve essere collegato direttamente allo scarico, ma deve essere lasciata un'intercapedine di 15mm tra il tubo di scarico e lo scarico stesso. Il tubo di scarico e di troppo pieno non dovrebbero essere uniti insieme.

Decidere dove si desidera collocare l'addolcitore d'acqua. Di solito, un addolcitore d'acqua viene collocato all'ingresso della rete idrica nella vostra casa. Sarà necessario individuare una fonte di alimentazione e di scarico vicine.

Prima di procedere, chiudere la rete idrica dell'abitazione. Tagliare il tubo della rete idrica in arrivo a monte di tutte le sue ramificazioni, per garantire che tutta la casa abbia l'acqua addolcita.

**IMPORTANTE:** Assicurarsi che il taglio sia stato eseguito prima del raccordo per il tubo che va al serbatoio di conservazione dell'acqua.

Installare un giunto a gomito sul tubo della rete idrica, ad entrambe le estremità del taglio. Le normative locali dell'impianto idraulico possono richiedere di installare una valvola di 'Non ritorno' sul tubo principale della rete idrica. Per motivi di sicurezza, vi consigliamo di installare una valvola di controllo della pressione tra il tubo di alimentazione e la colonna dell'acqua principale.

Praticare un foro di 15mm attraverso la parete esterna per un tubo di scarico. Praticare un altro foro di 15mm attraverso la parete esterna per il tubo di troppo pieno. Il tubo di scarico non deve essere collegato direttamente allo scarico, ma deve essere lasciata un'intercapedine di 15mm tra il tubo di scarico e lo scarico stesso.

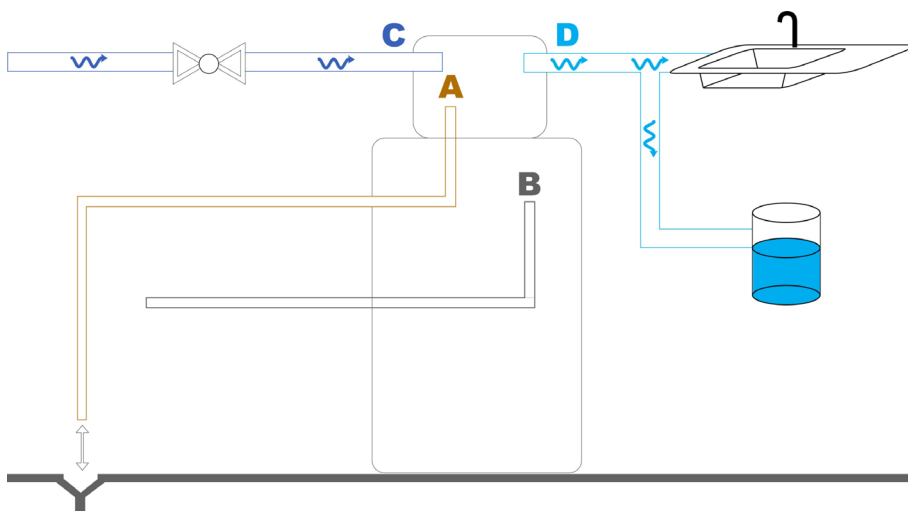

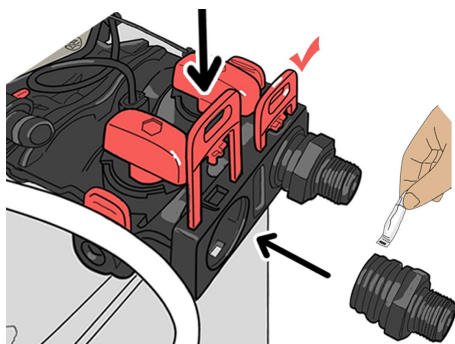

### Collegare i raccordi idraulici ai tubi.

(solo modelli con contatore)

Rimuovere le clip rosse fissate. Applicare il silicone lubrificante alle guarnizioni. Inserire le guarnizioni all'interno del gruppo di bypass. Reinserrire i fissaggi rossi.

I contatori hanno 5 elementi di fissaggio rossi, le unità con il timer hanno 3 elementi di fissaggio rossi che devono essere saldamente in posizione.

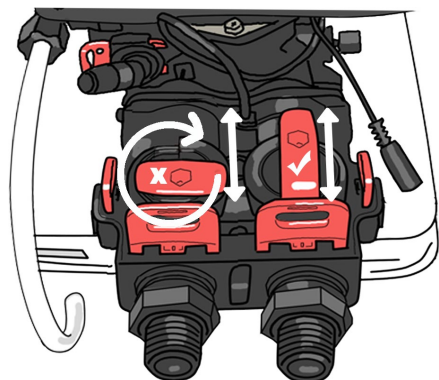

### Aprire le valvole di bypass.

(solo modelli con contatore)

Controllare che entrambe le valvole di bypass siano aperte. Utilizzare lo strumento in dotazione per ruotare completamente in senso orario le valvole di bypass rosse. Le valvole sono aperte quando sono entrambe parallele.

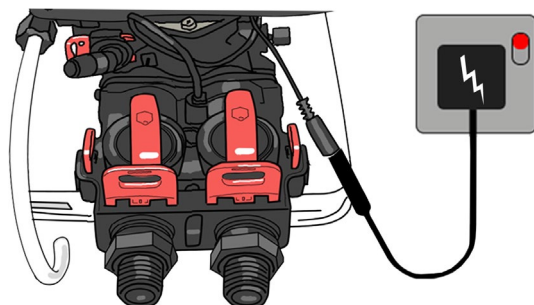

NOTA: La mancata apertura di queste valvole aggirerà l'addolcitore, lasciandovi con l'acqua dura.

**(A)** Individuare il raccordo di scarico sulla valvola di controllo. Utilizzando tubazioni da 15mm, collegare il raccordo della valvola di controllo ad uno scarico adatto che sia all'esterno dell'edificio. Fissate il tubo di scarico con una fascetta. Assicuratevi che il dispositivo di fissaggio rosso sul raccordo dello scarico sia saldamente in posizione

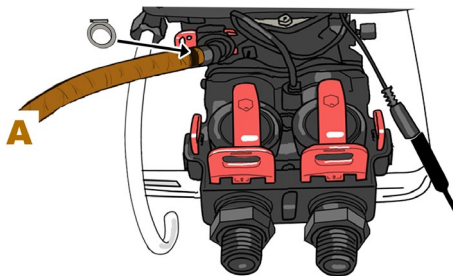

**(B)** Utilizzando tubi 15 millimetri collegate il troppo pieno a una zona di drenaggio esterna adeguata. Fissate il tubo del troppo pieno con una fascetta.

Il tubo di scarico e di troppo pieno non dovrebbero essere uniti insieme.

\* (B) è applicabile solo ai modelli W2B500 e W2B800  
 E il nuovo addolcitore W2B200 non necessita di troppopieno

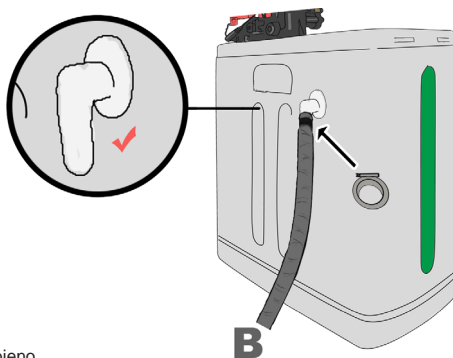

**(C)** Collegare il tubo della rete idrica all'ingresso della valvola di controllo.

È importante controllare le frecce di direzione del flusso sull'unità.

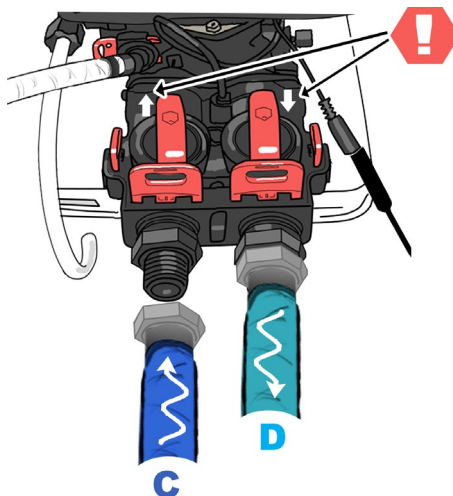

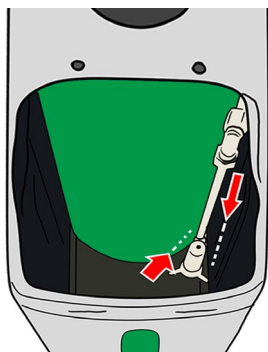

Verificare che l'estremità del tubo di aspirazione dell'acqua salmastra sia collegata saldamente all'interno del serbatoio di acqua salmastra.

Il tubo di aspirazione dell'acqua salmastra all'interno dovrebbe essere spinto al lato del contenitore blu. L'estremità della boa di galleggiamento del tubo dovrebbe essere sul fondo del serbatoio per l'acqua salmastra.

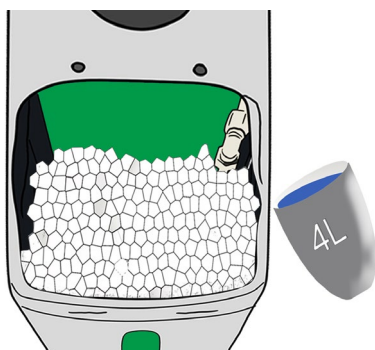

Riempire il serbatoio con del sale addolcitore d'acqua. I livelli di sale devono essere mantenuti a circa 100mm sopra il fondo del serbatoio e 50mm dalla cima del serbatoio stesso.

Aggiungere 3-4 litri di acqua nel serbatoio, sopra il sale.

**Verificare la presenza di eventuali perdite.** Durante le prime 24 ore dopo l'installazione, si consiglia di effettuare dei controlli regolari per cercare perdite. **IMPORTANTE:** Dopo aver aperto la rete idrica, controllare che non vi siano perdite in tutte le guarnizioni e le giunture. Dopo 3 ore, controllare che non vi siano perdite in tutte le guarnizioni e le giunture. Si consiglia un ulteriore controllo dopo 24 ore.

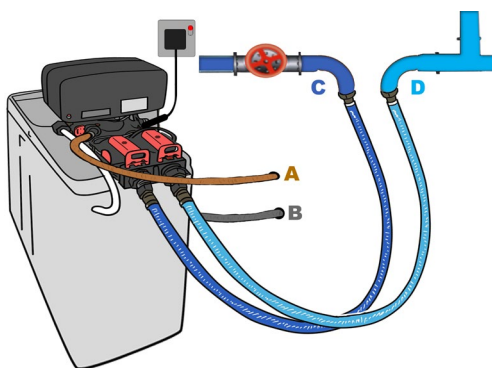

*Per assistenza e accesso a Water2Buy easyConnect app accedi a **water2buy.com/app** o esegui la scansione del codice qr con il telefono.*

*Registrati adesso per attivare gratis la tua garanzia di 7 anni.*

*Guarda i video: video dimostrativi dell'installazione & e della configurazione*

*Per prestazioni ottimali usa la procedura guidata online per configurare il tuo addolcitore*



**water2buy.com/app**

**50 €/\$ DI CREDITO GRATUITO**

# Impostazioni addolcitore d'acqua: Addolcitori Volumetrici: W2B180, W2B200, W2B780, W2B800

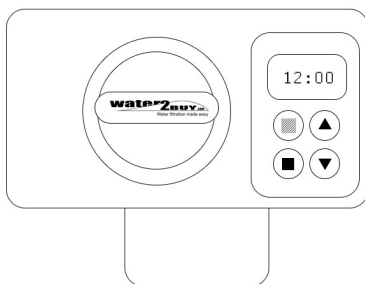

Per prestazioni ottimali usa la procedura guidata online per configurare il tuo addolcitore [www.water2buy.com/water-softener-help/w2b200/settings](http://www.water2buy.com/water-softener-help/w2b200/settings)

Premere  il valore inizia a lampeggiare e può essere modificato.

Questo è impostato per impostazione predefinita su **Contatore Ritardato**. È consigliabile mantenere il valore predefinito.

**L'IMPOSTAZIONE DELL'ORA CORRETTA È MOLTO IMPORTANTE.** Se si utilizza un'ora non esatta, l'addolcitore produrrà nel momento sbagliato della giornata. Azzerare il tempo dopo le interruzioni di corrente e dopo i cambiamenti dell'ora in estate e inverno.

**IMPOSTARE L'ORA DEL GIORNO IN CUI SI VORREBBE CHE L'UNITÀ SI RIGENERASSE.** Si consiglia di utilizzare le 03:00 quando l'alimentazione dell'acqua non è in uso. Azzerare l'ora di rigenerazione dopo le interruzioni di corrente e dopo i cambiamenti dell'ora in estate e inverno.

	W2B180 & W2B200	W2B500	W2B780 & W2B800
<b>REG CAP</b> (Capacità)	0.6T	0.9T	1.2T
<b>BACKWASH</b> (Lavare)	3	5	8
<b>BRINE</b> (Salamoia)	15	25	40
<b>RINSE</b> (Risciacquo)	3	4	5
<b>REFILL</b> (Ricarica)	3	6	9



# Impostazioni addolcitore d'acqua: Addolcitori Cronometrici: W2B110, W2B300, W2B700

1. Controlli timer
2. Manopola di flusso di ritorno manuale.
3. Interruttore orario analogico 24 ore. La ruota skipper mostra ogni altro flusso di ritorno della giornata.
4. Puntatore rosso.
5. Freccia ora del giorno.
6. Bottone rosso per l'impostazione dell'ora.

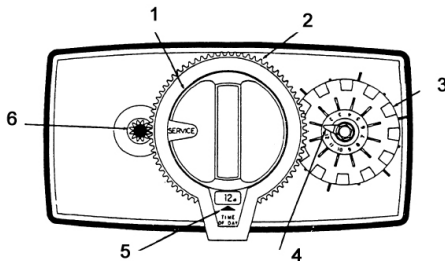

**Per prestazioni ottimali usa la procedura guidata online per configurare il tuo addolcitore [www.water2buy.com/app](http://www.water2buy.com/app)**

Impostare l'ora corrente

- Premere il bottone rosso per l'impostazione dell'ora (6)
- Regolare l'interruttore orario analogico 24 ore (2)
- La punta della freccia (5) si trova sull'ora attuale.
- L'interruttore orario analogico 24 ore (2) è il quadrante posteriore.
- Far uscire il bottone rosso per l'impostazione dell'ora (6)
- Ruotare l'interruttore orario analogico 24 ore fino al clic. Il clic attiva il timer

Il vostro addolcitore è stato pre-programmato per rigenerarsi alle 2:00 di ogni mattina.

**IMPORTANTE:** I perni devono essere spinti fuori a distanze uguali. Spingere tutti i perni della ruota skipper verso l'interno prima di iniziare la configurazione.

SPINGERE VERSO L'INTERNO = OFF

SPINGERE VERSO L'ESTERNO = ON

Spingere fuori i perni 2, 4, 6, 8, 10, 12. (distanze uguali)

## **QUALORA SI NOTASSERO ULTERIORI PROBLEMI CON L'ACQUA, WATER2BUY HA LA CAPACITÀ DI RISOLVERLI.**

I sistemi e i prodotti Water2Buy™ riducono sia gli inquinanti dell'acqua naturali che quelli artificiali e forniscono l'acqua migliore per ogni specifico utilizzo e applicazione. Il vostro nuovo addolcitore Water2buy può essere regolato per gestire una vasta gamma di problemi legati all'acqua, ma ha dei limiti. Come è stato specificato, sulla base delle condizioni della vostra acqua, al momento dell'acquisto. È possibile che la composizione chimica dell'acqua possa cambiare nel tempo e tali modifiche non possono essere previste. Anche le vostre esigenze e gli utilizzi possono cambiare. Water2buy è pronta ad aiutarvi qualora sorgessero dei problemi.

Con Water2buy, non avrete solo un prodotto di qualità. La nostra reputazione si basa sulla cura rapida, cortese ed efficiente delle vostre esigenze. La vendita di addolcitori d'acqua è la nostra occupazione a tempo pieno e i clienti soddisfatti sono la nostra migliore risorsa.

Water2buy è uno dei marchi leader nel mondo per gli addolcitori d'acqua. Questa posizione di leadership non è stata conferita, ma è stata guadagnata. Ciò significa che un prodotto Water2buy™ non sarà mai un "orfano", perché noi saremo sempre dietro le nostre garanzie. Significa che ci impegneremo sempre per meritare la vostra fiducia.

**Grazie per aver scelto Water2buy™ water filtration made easy.**

**© Nota sul copyright Water2buy™ è un marchio registrato; tutte le immagini, i testi nei loghi e i diagrammi appartengono a water2buy. La copia dei materiali water2buy™, senza il previo consenso scritto, è severamente vietata.**

**[Water2buy.com/app](https://www.water2buy.com/app)**

# ESPAÑOL

Hola:

Sabemos que hay muchas opciones de compra en Internet, por lo que de verdad significa mucho para nosotros que nos hayas elegido.

Esperamos que los productos te resulten muy útiles y que los disfrutes. Si hay algo con lo que no estés satisfecho, no te preocupes, prometemos solucionarlo.

Inicia sesión en [water2buy.com/app](http://water2buy.com/app) o escanea el código QR con tu móvil para obtener ayuda y acceder a la Water2Buy easyConnect app. Solucionaremos cualquier problema para que estés completamente satisfecho.

Con amor. x.

Steven

Director del departamento de satisfacción del cliente

**50 € / £ / \$ DE CRÉDITO GRATIS**



**[water2buy.com/app](http://water2buy.com/app)**

...para activar la garantía gratuita de 7 años, vídeo de demostración de la instalación & utilice el asistente de configuración en línea para configurar su descalcificador.

# Consejos sobre seguridad y cuidados

Por favor, tenga en cuenta que este producto se encuentra sujeto a los Términos y Condiciones Generales de Water2Buy, que puede encontrar en [water2buy.com](http://water2buy.com) y que debería leer antes de seguir adelante. Se considerará que usted ha aceptado dichos Términos y Condiciones Generales en el momento en el que empiece a usar el producto.

La válvula de control de este descalcificador de agua se ajusta a los estándares más altos de la industria sobre los materiales y la integridad estructural. Los productos Water2buy™ deben usarse con agua microbiológicamente segura.

Lea y siga todas las normas de seguridad e instrucciones de funcionamiento antes de usar este producto por primera vez. Si tiene alguna pregunta al instalar, operar o mantener el descalcificador de agua, inicie sesión en [water2buy.com/app](http://water2buy.com/app) y vea el video de instalación de su producto destinado a los usuarios. El tiempo aproximado necesario para instalar esta unidad es de tres horas.

Su descalcificador de agua es pesado: tome las precauciones necesarias para evitar lesiones. No deje que la presión del agua supere los 6,89 bares (100 psi). No deje que la temperatura del agua exceda de 40 °C (104 °F). No exponga la unidad a condiciones de congelación. Si somete a su equipo a estas condiciones anulará la garantía. Lea todos los pasos, guías y normas cuidadosamente antes de instalar y utilizar el descalcificador de agua. La lectura de este manual le ayudará a obtener el máximo rendimiento de su descalcificador de agua. Recomendamos que la instalación de este descalcificador de agua la lleve a cabo un profesional cualificado.

Siga las normas locales sobre fontanería aplicables a esta unidad. Siga los códigos eléctricos locales. Instale un puente de conexión eléctrica de tamaño correcto entre las tuberías de entrada y salida cuando estos dispositivos se instalen en sistemas de fontanería. Inspeccione la unidad con cuidado en busca de problemas durante el transporte o la entrega antes de comenzar a instalar la unidad.

Este sistema no debe ser utilizado para el tratamiento de agua que no sea microbiológicamente segura o que tenga una calidad desconocida. La unidad está diseñada con el único propósito de eliminar la dureza del agua. Utilice solo soldadura y soldador sin plomo, tal y como lo exige la normativa local, al soldar las tuberías de cobre durante la instalación. Tenga cuidado cuando suelde tubos de metal cerca de este sistema de acondicionamiento de agua.

El calor puede afectar negativamente al plástico que se utiliza en este sistema y a la válvula de derivación. Utilice solo grasa de silicona para la lubricación de esta unidad. No permita que este descalcificador de agua se congele. Los daños causados por la congelación anularán la garantía del descalcificador de agua. No almacene productos químicos inflamables o volátiles cerca de este descalcificador de agua. A efectos de dimensionamiento del sistema de tuberías, solo puede usarse el servicio nominal (es decir, "normal") de caudal y su pérdida de presión correspondiente. Los caudales de servicio nominales son los caudales.

Utilice al menos 3 metros de tubería entre la salida del descalcificador de agua y la entrada al calentador de agua. Los calentadores de agua pueden recalentarse hasta el punto de que pueden devolver el calor por la tubería de agua fría hacia la válvula de control de la unidad. El agua caliente puede dañar seriamente el descalcificador. Un tramo de tubería total de 3 metros, incluyendo curvas, codos y accesorios, es una distancia razonable para evitar daños debidos al agua caliente. Una buena manera de evitar que el agua caliente fluya desde la fuente de calor hacia el descalcificador de agua, en caso de una situación de presión negativa, es instalar una válvula de retención en la tubería de agua blanda que sale del descalcificador. Si instala una válvula de retención, asegúrese de que la unidad de calentamiento de agua está equipada con una válvula de seguridad para temperatura y presión.

Asegúrese de que se cumple la normativa local. No coloque la unidad donde ella o sus conexiones (incluyendo las líneas de desagüe y desbordamiento) puedan estar sometidas a temperaturas de menos de 1 °C (34 °F) o superiores a 40 °C (104 °F). No instale la unidad cerca de ácidos o vapores ácidos. No se recomienda el uso de limpiadores de resina en un recinto sin ventilación. Línea de desagüe (importante): Si la unidad se encuentra a más de 6 metros del desagüe, use una tubería de 22 mm para distancias de entre 6 y 12 metros. Compre el accesorio apropiado para conectar la tubería de 22 mm al conector de desagüe de 15 mm (v) en la válvula de control. Si la unidad se encuentra donde la línea de desagüe debe elevarse. Puede elevar la línea hasta 1,8 metros siempre y cuando la longitud de los tubos no exceda de 4,5 metros y la presión del agua en el descalcificador no sea menor que 2 bar (29 psi). Puede elevar 60 cm adicionales por cada 0,7 bar adicional de presión del agua. Cuando la línea de desagüe está elevada pero desemboca en un desagüe debajo del nivel de la válvula de control, forme un bucle de 20 cm en el extremo de la tubería de modo que la parte inferior del bucle esté al mismo nivel de la conexión de la línea de desagüe. Esto proporcionará un sifón apropiado. Cuando el desagüe desemboque en una línea de alcantarillado elevada debe utilizarse una trampa de lavabo. La tubería de desagüe no debe estar conectada directamente al desagüe; debe dejarse un espacio vacío de 15 mm de aire entre el tubo de desagüe y el desagüe. Las tuberías de desbordamiento y desagüe no deben estar unidas entre sí.

Decida dónde desea ubicar su descalcificador de agua. Generalmente un descalcificador de agua se ubica donde el suministro de agua entra en su casa. Necesitará tener cerca una fuente de energía y un desagüe.

Corte el suministro de agua de su casa antes de continuar. Intercepte el suministro entrante de agua en un punto anterior a cualquier bifurcación de la red de tuberías, para asegurarse de que toda la casa dispone de agua blanda.

**IMPORTANTE:** Asegúrese de que el corte se realiza antes de la pieza en forma de "T" para la tubería que va al tanque de almacenamiento de agua.

Instale un codo en su tubería principal de agua en ambos extremos del corte. Las normas locales de fontanería pueden requerir la instalación de una válvula de "antirretorno" en su tubería principal de agua. Por razones de seguridad, recomendamos instalar una válvula reguladora de presión entre la tubería de entrada y las tuberías de distribución de agua.

Realice un agujero de 15 mm a través de la pared exterior para una tubería de desagüe. Realice otro agujero de 15 mm a través de la pared exterior para una tubería de desbordamiento. La tubería de desagüe no debe estar conectada directamente al desagüe; debe dejarse un espacio vacío de 15 mm de aire entre el tubo de desagüe y el desagüe. Las tuberías de desbordamiento y desagüe no deben estar unidas entre sí.

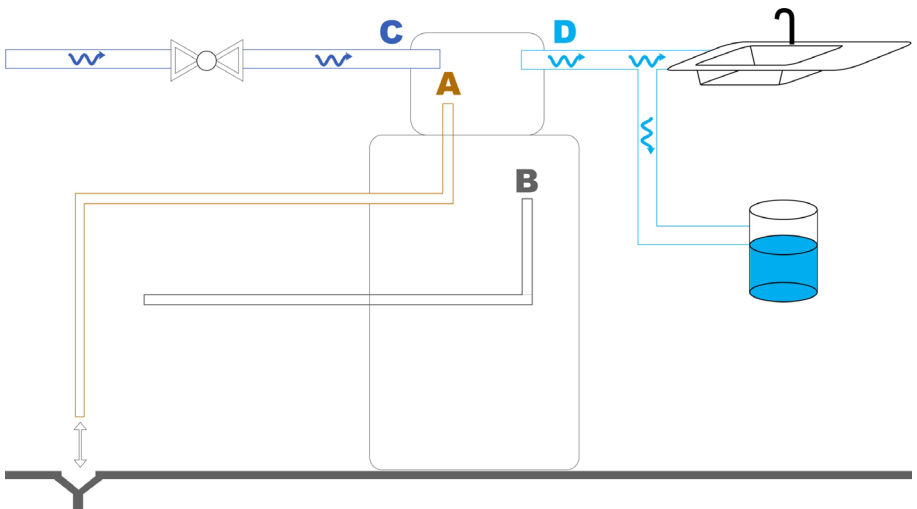

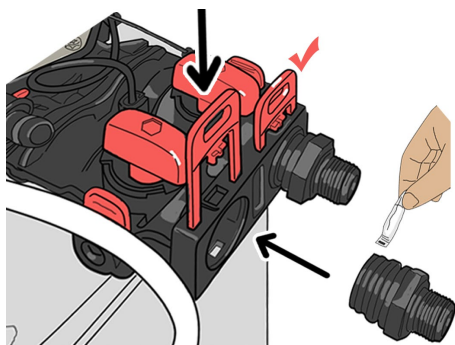

## Agregue los accesorios de fontanería

(solo modelos meter)

Retire las sujeciones rojas. Aplique lubricante de silicona a las juntas tóricas. Empuje las juntas tóricas en el conjunto de derivación. Vuelva a colocar las sujeciones rojas.

Las unidades medidas tienen 5 cierres rojos, y las unidades con temporizador tienen 3 cierres rojos, que deben estar firmemente ajustados.

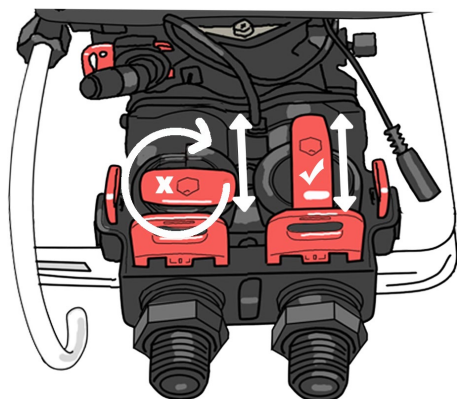

## Abra las válvulas de derivación

(solo modelos meter)

Compruebe que ambas válvulas de derivación están abiertas.

Utilice la herramienta suministrada para girar las válvulas de derivación rojas completamente hacia la derecha. Las válvulas están abiertas cuando ambas están paralelas.

NOTA: Si no se abren estas válvulas, el agua se saltará el descalcificador, dejándole con agua dura.

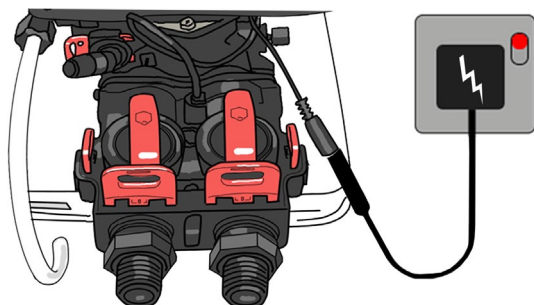

**(A)** Localice el accesorio de residuos en la válvula de control. Usando tuberías de 15 mm, conecte el accesorio de residuos en la válvula de control a un desagüe adecuado fuera del edificio.

Sujete la tubería de residuales con una abrazadera. Asegúrese de que el cierre rojo de las residuales está bien ajustado.

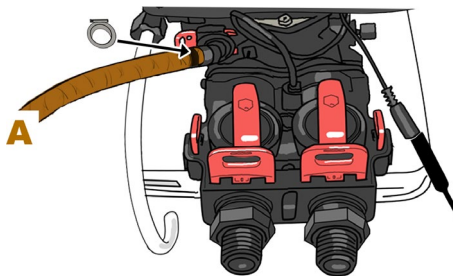

**(B)** Use un tubo de 15 mm para conectar el rebosadero con un desagüe adecuado en el exterior. Sujete el tubo del rebosadero con una abrazadera.

Las tuberías de desbordamiento y desagüe no deben estar unidas entre sí.

\* (B) solo es aplicable para los modelos W2B500 y W2B800  
Y el nuevo descalcificador de agua W2B200 no requiere desbordamiento

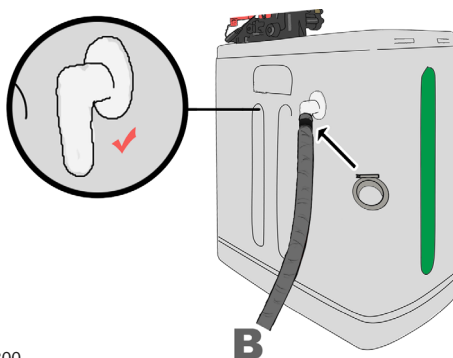

**(C)** Conecte la tubería principal de agua a la entrada de agua en la válvula de control.

Es importante que compruebe las flechas de dirección del flujo de agua en la unidad.

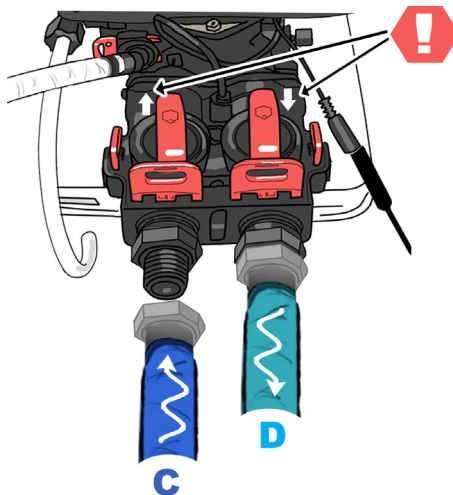

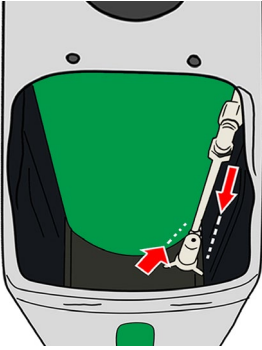

Revise la manguera de succión de salmuera

Compruebe que el extremo de la manguera de succión de salmuera está conectado de forma segura en el interior del tanque de salmuera.

En el interior, la tubería de succión de salmuera debe insertarse en el vaso azul. El extremo de la tubería con la boya de flotación debe estar en la parte inferior del tanque de salmuera.

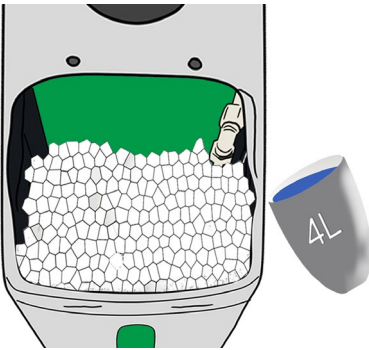

Llene el depósito con sal descalcificadora para agua. Los niveles de sal deben mantenerse aproximadamente a 100 mm por encima del fondo del tanque y 50 mm desde la parte superior del tanque. Añada de 3 a 4 litros de agua en el tanque sobre la sal.

**Compruebe si hay fugas.** Se recomienda un control regular de fugas durante las primeras 24 horas después de la instalación. **IMPORTANTE:** Compruebe si hay fugas en todas las juntas y conexiones después de conectar el suministro de agua. Después de 3 horas compruebe si hay fugas en todas las juntas y conexiones. Recomendamos una revisión adicional al cabo de 24 horas.

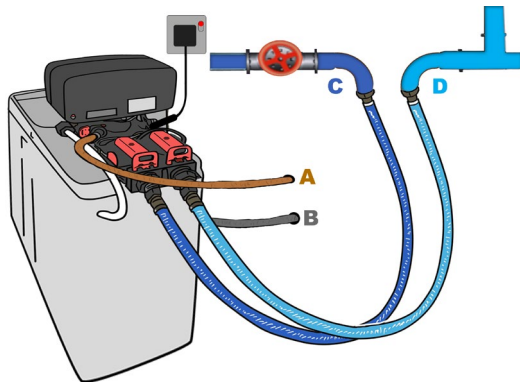



Inicia sesión en **water2buy.com/app** o escanea el código qr con tu móvil para obtener ayuda y acceder a la water2buy easyConnect app.

Regístrate ahora para activar la garantía gratuita de 7 años.

Vea los vídeos: vídeo de demostración de la instalación y de configuración.

Per prestazioni ottimali, Utilice el asistente de configuración en línea para configurar su descalcificador.



**water2buy.com/app**

**50 €/\$ DE CRÉDITO GRATIS**

# Ajustes del descalcificador de agua: Descalcificador Metrico: W2B180, W2B200, W2B780, W2B800

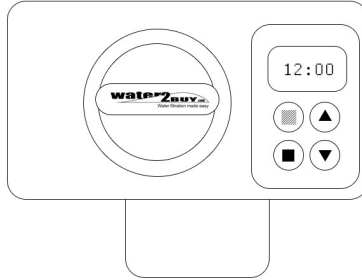

Per prestazioni ottimali, Utilice el asistente de configuración en línea para configurar su descalcificador. [www.water2buy.com/water-softener-help/w2b200/settings](http://www.water2buy.com/water-softener-help/w2b200/settings)

Presionando ■ el valor comienza a parpadear y se puede cambiar.

Se establece por defecto en Volum. Retard. Recomendamos dejar este valor en la configuración predeterminada.

Es muy importante ajustar correctamente la hora. Si establece una hora incorrecta, provocará que el descalcificador de agua regenere en el momento del día que no es el adecuado. Reajuste la hora tras los cortes de suministro eléctrico y en los cambios de hora de verano e invierno.

Ajuste la hora del día en que le gustaría que la unidad llevara a cabo la regeneración. Recomendamos introducir las 3 de la madrugada, cuando el suministro de agua no está en uso. Reajuste la hora de regeneración tras los cortes de suministro eléctrico y en los cambios de hora de verano e invierno.

	W2B180 & W2B200	W2B500	W2B780 & W2B800
<b>VOLUMEN</b>	0.6T	0.9T	1.2T
<b>CONTRA.L</b>	3	5	8
<b>BRINE TIME</b>	15	25	40
<b>RINSE TIME</b>	3	4	5
<b>REFILL TIME</b>	3	6	9

## Ajustes del descalcificador de agua: Descalcificador con temporizador: W2B110, W2B300, W2B700

1. Mando de contracorriente manual.
2. Rueda de 24 horas.
3. Rueda alternadora que muestra contracorriente cada dos días.
4. Puntero rojo.
5. Flecha con la hora del día.
6. Botón rojo de ajuste de la hora.

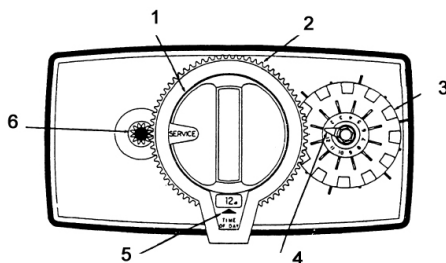

**Per prestazioni ottimali, Utilice el asistente de configuración en línea para configurar su descalcificador. [www.water2buy.com/app](http://www.water2buy.com/app)**

### Ajustar la hora actual

- Presione el botón rojo de ajuste de la hora (6).
- Ajuste la rueda dentada de 24 horas (2).
- Apunte la flecha de horas (5) a la hora actual.
- La rueda dentada de 24 horas (2) es el disco trasero.
- Deje afuera el botón rojo de ajuste de la hora (6).
- Gire el engranaje de 24 horas hasta que haga clic, el clic indica que el temporizador se ha ajustado.

Su descalcificador de agua viene programado de fábrica para regenerar a las 2 de la madrugada.

**IMPORTANTE:** Los señaladores deben estar separados de forma equidistante. Empuje todos los señaladores en la rueda alternadora antes de comenzar con la configuración.

Señalador hacia ADENTRO = APAGADO

Señalador hacia AFUERA = ENCENDIDO

sacar los señaladores 2, 4, 6, 8, 10, 12. (separados de forma equidistante)

## **SI DETECTA NUEVOS PROBLEMAS CON SU AGUA, WATER2BUY PUEDE RESOLVERLOS.**

Los productos y sistemas de Water2buy™ reducen tanto los contaminantes naturales del agua como los artificiales y proporcionan la mejor agua para cada uso y aplicación específica. Su nuevo descalcificador Water2buy se puede ajustar para lidiar con una amplia gama de problemas relacionados con el agua, pero tiene sus limitaciones. Cumple las especificaciones según sus condiciones de agua en el momento de la compra. Es posible que la composición química de su agua pueda cambiar con el tiempo y tales cambios son impredecibles. Sus necesidades y usos también pueden cambiar. Water2buy está listo para ayudarle si surge cualquier problema.

Con Water2buy, usted consigue más que un producto de calidad. Nuestra reputación se basa en una atención rápida, cortés y eficiente conforme a sus necesidades. La venta de los descalcificadores de agua es nuestro negocio a tiempo completo y los clientes satisfechos son nuestros principales activos.

Water2buy es una de las principales marcas mundiales de descalcificadores de agua. Esta posición de liderazgo no se concede: hay que ganársela. Esto significa que un producto Water2buy™ nunca será "huérfano", porque siempre vamos a respaldar las garantías que ofrecemos. Esto significa que siempre nos esforzaremos para ser dignos de su confianza.

**Gracias por elegir Water2buy™, la filtración de agua fácil.**

**Aviso de © Copyright. Water2buy™ es una marca registrada; todas las imágenes, logotipos, textos y diagramas pertenecen a Water2buy™. La copia de los materiales de Water2buy™ está estrictamente prohibida sin un consentimiento previo por escrito.**

**[water2buy.com/app](https://water2buy.com/app)**

# Offers

## Water2Buy Pro Water Softener Install



Get your water softener installed by a Water2Buy Pro approved plumber in your local area for a fixed price.

Get £€\$50 off & a **FREE** drinking water system installed when you book through the app.

[water2buy.com/app](https://water2buy.com/app)



## Grow your plumbing business

### Make as much money as you need

#### Make great money

The more Jobs you take, the more you could make.

#### Set your own schedule

You can work when you want and make as much as you want.

#### Trade price products

You get the lowest price anywhere on our product range

Apply now and receive a Free drinking water system.



#### Apply Today

[water2buy.com/gopro](https://water2buy.com/gopro)

