

Reverse Osmosis System  
Umkehrosmose Anlage  
Système d'Osмосe Inverse



[www.water2buy.com](http://www.water2buy.com)



Water  
Quality  
ASSOCIATION



3002-R15.3.2



## **Safety & Care Advice**

You must turn off mains water to your home before installing the reverse osmosis system.

Water2buy™ installation policy: All installation shall be performed in a neat, professional manner in accordance with generally accepted trade practices. Further, all installations shall comply with all local laws, codes, regulations, and ordinances.

Read all steps, guides and rules carefully before installing and using your reverse osmosis unit. Follow all steps exactly to correctly install. Reading this manual will help you get all the benefits from your reverse osmosis unit.

Do not attempt to use this product to make safe drinking water from non-potable water sources. Do not use the unit on microbiologically unsafe water, or water of unknown quality.

Check with your local water department for plumbing and sanitation codes. You must respect their instructions and codes while installing the unit. This guide is a suggested install method; follow your local codes if they differ from the instructions given in this manual.

The non-pumped reverse osmosis unit works on water pressures of minimum 1.7bar (25 psi) to maximum 6 bar (90 psi). If your house water pressure is over the maximum, install a pressure-reducing valve in the water supply pipe to the reverse osmosis unit.

The pumped reverse osmosis unit works on water pressure of minimum 1bar (15psi) to maximum 6 bar (90 psi). If your house water pressure is over the maximum, install a pressure-reducing valve in the water supply pipe to the reverse osmosis unit.

Do not install the reverse osmosis unit outside, or in extreme hot or cold temperatures. Temperatures of the water supply to the reverse osmosis unit must be between 5c and 40c.

Do not install on hot water supplies.

The reverse osmosis membrane comes in an airtight sealed bag for storage and shipment, do not use if seal is broken.

**Caution: chlorine in the water will destroy the reverse osmosis membrane. Most cities add chlorine to the water supply to kill bacteria. The pre-filter removes chlorine before it enters the reverse osmosis membrane. It is important to replace the filter cartridges at least every 12 months.**

## **Where to install your reverse osmosis unit**

The reverse osmosis assembly and storage tank is designed for installations under the sink, usually in the kitchen. The reverse osmosis assembly mounts on a wall surface, or can sit on the cabinet floor next to the storage tank. The reverse osmosis product water tap installs on the sink, or on the countertop next to the sink.

Tubing lengths should allow for the removal of the assembly from the hanger washers for servicing. If tubing lengths are shortened for neater appearance, it may be necessary to keep the assembly on the hanger washers for service.

You can also locate the reverse osmosis assembly and storage tank in any remote location from the tap, observing safety guides in this manual. You do need a nearby water source and drain point.

## **Installing your reverse osmosis unit**

Check parts included: unpack the box and remove the reverse osmosis unit. In addition to the assembled reverse osmosis and the storage tank, the unit includes the parts listed below:

- Reverse osmosis unit
- Storage tank
- Tap, washers and quick connect fitting.
- Manual
- Waster clamp
- Saddle valve
- Inlet water connector and valve
- Bracket (Used where you want to mount the tap directly onto the unit)
- Tank valve
- Housing Spanner
- Mounting screws
- Tubing
- Power supply (RO 600, RO 650 & RO 700 models only)
- Mineral Filter (RO 550 & RO 650 models only)
- UV Filter (RO 700 model only)

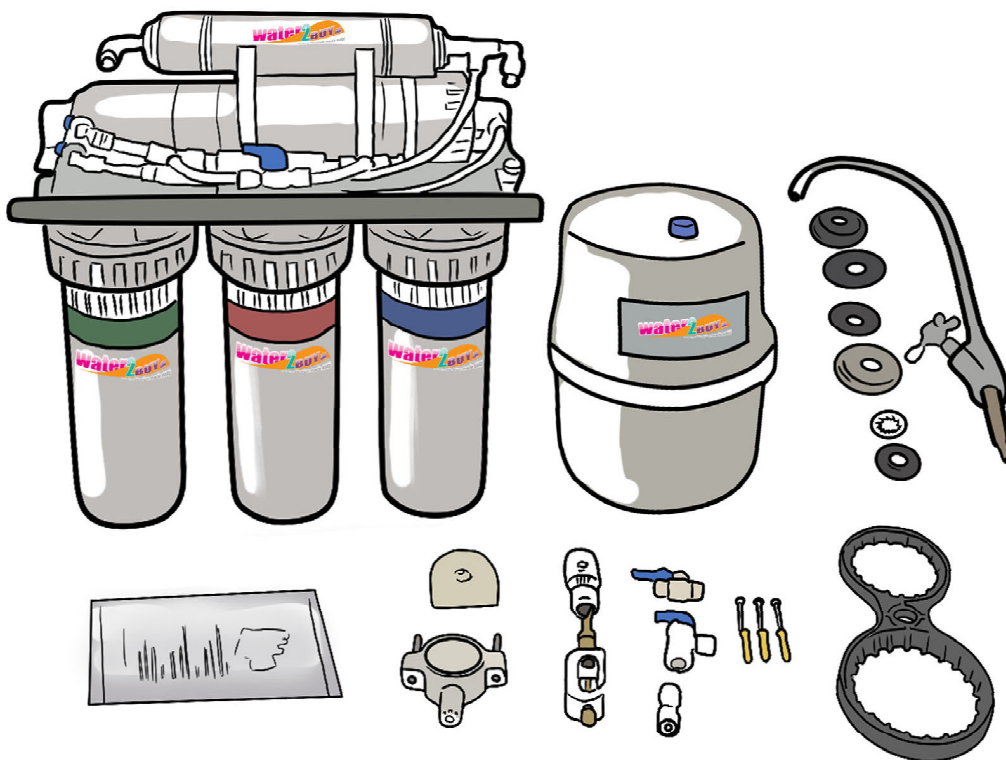

## **Tools and materials needed**

- Adjustable wrench / Plumbing wrench
- Pliers
- Pipe wrench to fit sink drain
- Screwdriver
- Teflon tape or Pipe joint compound (thread seal, approved for use on potable water supplies)
- Drill with 3mm, 5mm and 12mm bits.

**Reference Diagram**

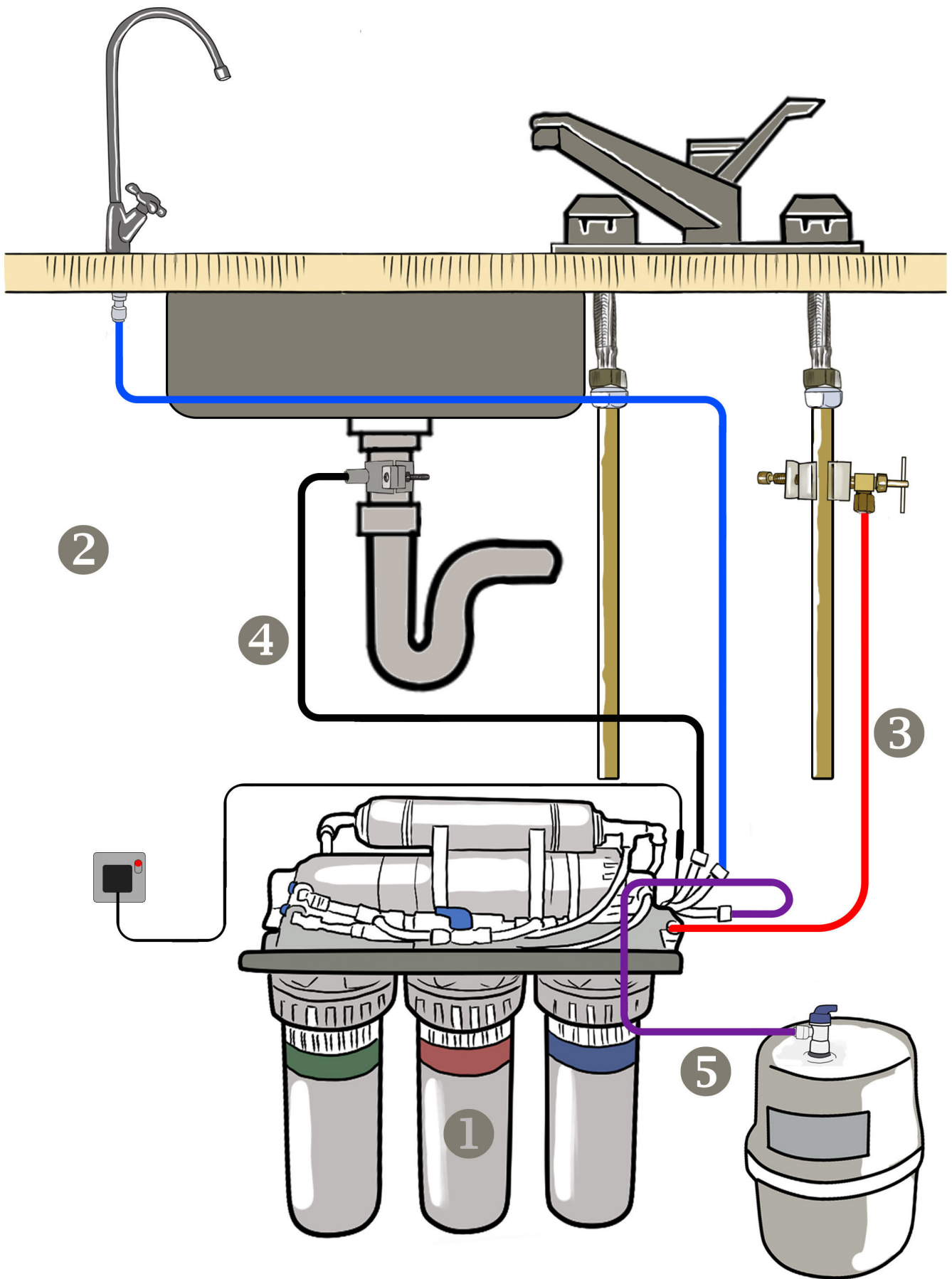



## Assembly Instructions:

### **Step 1**

**A:** Unscrew the 3 filter housings using the spanner provided.

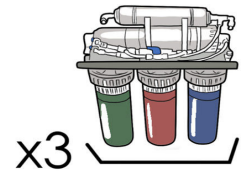
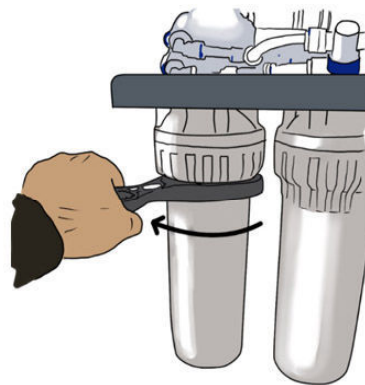

**B:** Remove the filters from the packaging.

Place the filters inside their housings.

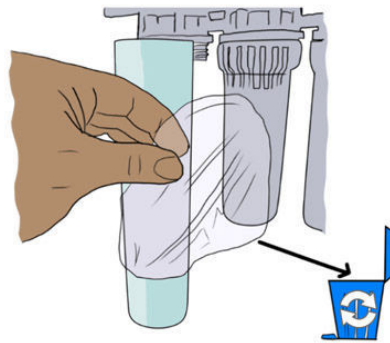

**C:** Place the o-ring rubber seal on top of the housing.

Hand screw the housing back onto the reverse osmosis unit.

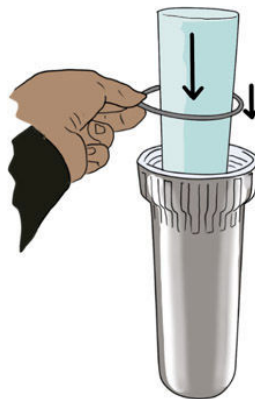

**D:** Tighten the filter housings with the spanner.

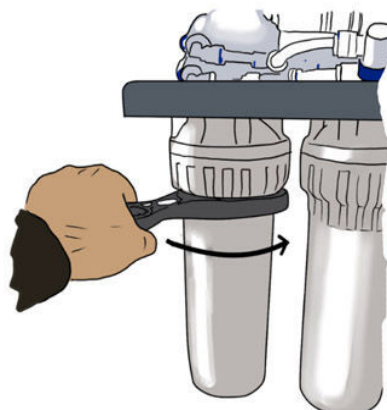

## Assembly Instructions:

**E:** Make sure the correct filters are used in the correct housing.

Water2Buy filters are colour-coded. From

**RIGHT to LEFT:**

PP (Blue label filter)

GAC (Red label filter)

CTO (Green label filter)

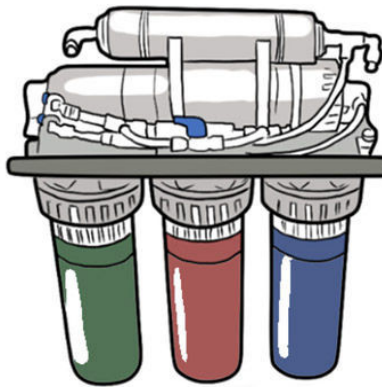

## Assembly Instructions:

### **Step 2**

**A:** Disconnect the tubing from the membrane housing for access.

Unscrew the cap using the spanner provided.

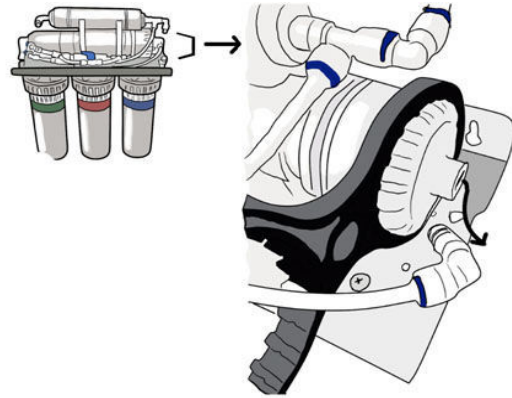

**B:** Remove the membrane from the packaging.

Remove any black plugs from the ends of the membrane if present.

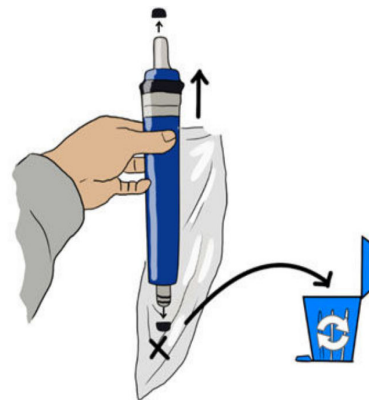

**C:** Insert the membrane in the correct way as shown.

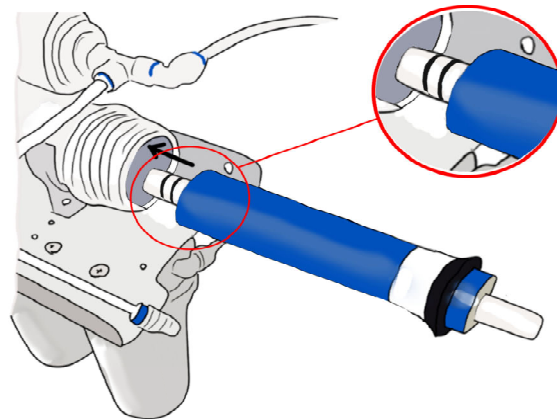

**D:** Replace the housing cap and tighten with the spanner.

Replace the tubing.

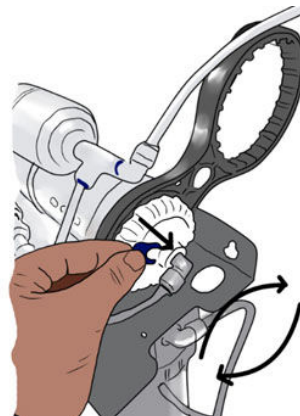

## Assembly Instructions:

### **Step 3**

**A:** Bore a 12mm hole in kitchen sink or worktop for mounting the tap. Secure the tap to the sink using the washers as shown.



**B:** Push the quick connect fitting onto the base of the tap.

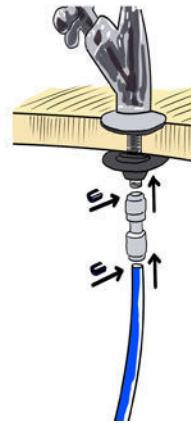

**C:** Connect the tubing from the inline filter to the tap as shown with the blue tubing (2) on the reference diagram.

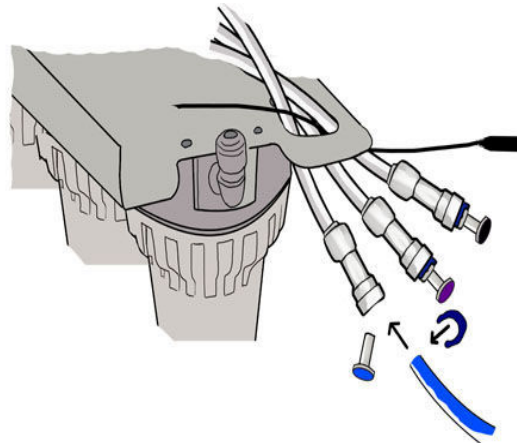



## Assembly Instructions:

**You can use Step 4.1 or 4.2. Do not use both!**

### **Step 4.1**

**A:** Locate the mains water pipe under kitchen sink. Make sure you have turned off the main water supply to your house.

**B:** Attach the saddle valve to the water mains copper pipe, if installing the saddle valve on plastic pipe you must bore a 3mm hole first or the unit may stop working.

**C:** Use the plastic insert and plastic olive on the tubing. Connect the tubing from saddle valve to the first filter as shown with red tubing (3) on the reference diagram.

**D:** Turn the saddle valve clockwise to pierce hole in pipe then open fully (turn anti-clockwise). If only half opened it may leak. If it leaks, then tighten the nut on the saddle valve.

### **Step 4.1**

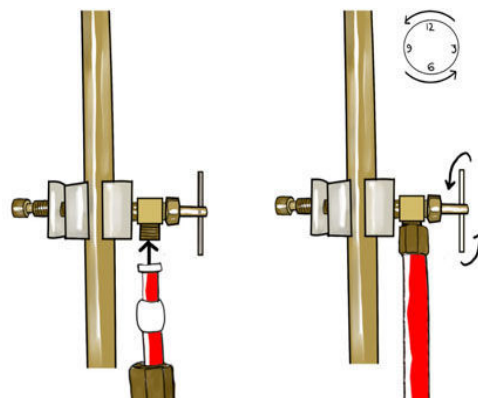
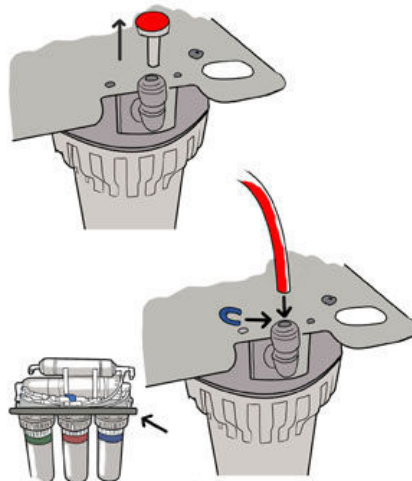
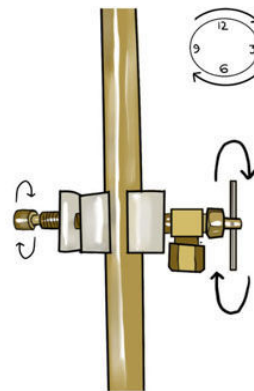
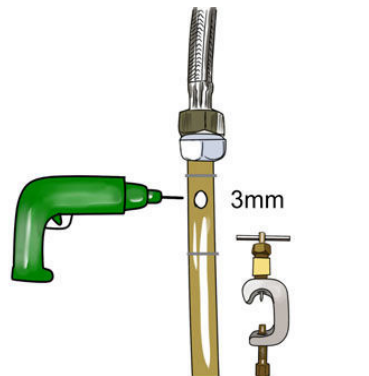

## Assembly Instructions:

### **Step 4.1**

**A:** Unscrew the cold tap from the mains water pipe at the joint.

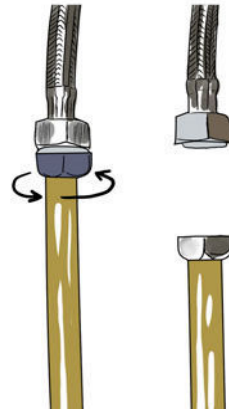

### **Step 4.2**

**B:** Coat the inlet water connector and the valve with Teflon tape.

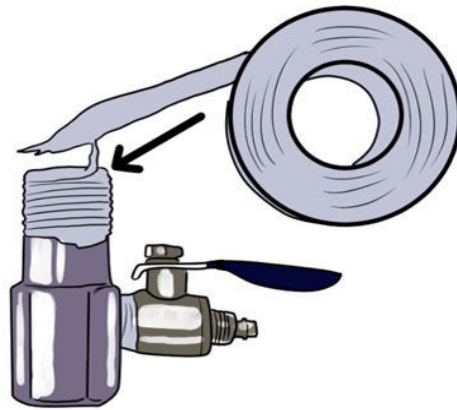

**C:** Insert the inlet water connector between the tap and the mains water joint. Tighten watertight. Screw the valve into the inlet water connector.

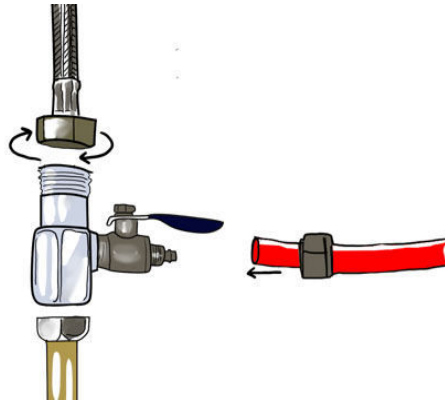

**D:** Connect the tubing from valve to the first filter as shown with red tubing (3) on the reference diagram.

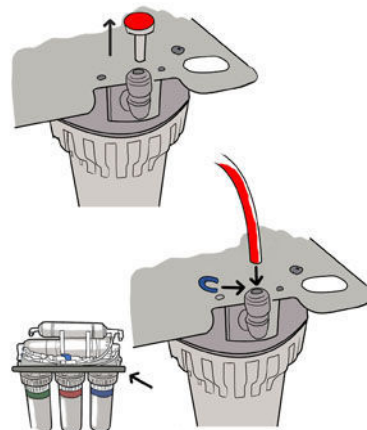

## Assembly Instructions:

### **Step 5**

**A:** Bore a 5mm hole in waste pipe above the trap and attach the waste clamp.

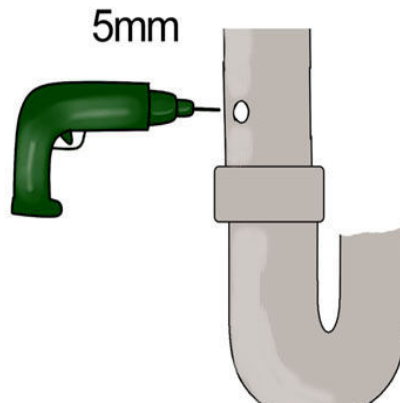

**B:** Make sure the seal washer is used.

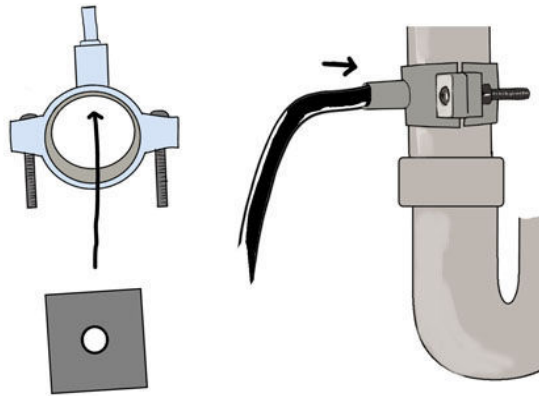

**C:** Connect waste tubing from the reverse osmosis unit to waste clamp as shown with the black tubing (4) on the diagram.

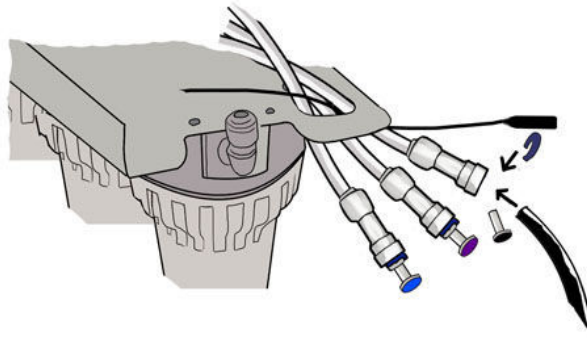

**Important:** It's recommended that you sanitize the storage tank before use. To do this, add 1-2 drops of disinfectant to the storage tank (Use water2buy™ sanitizer, Milton™ or any other disinfectant that's safe for use with drinking water).

## Assembly Instructions:

### **Step 6**

**A:** Screw the valve onto the top of reverse osmosis tank. Make sure you put on the washer to seal the connection.

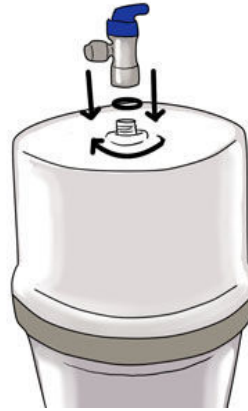

**B:** Connect the tank to the filter as shown with the purple tubing (5) on the reference diagram.

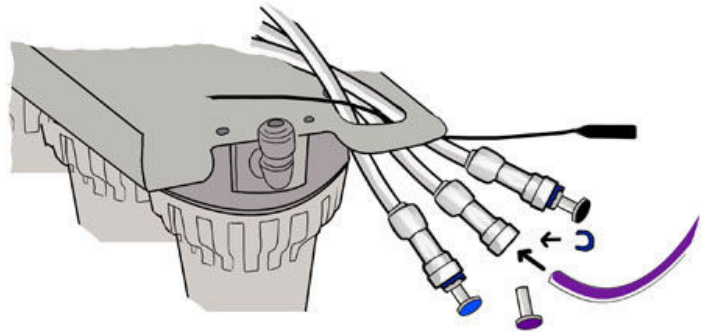

**C:** Open the valve on the top of the tank.

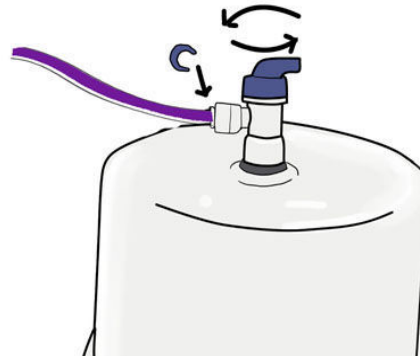

### **Perform post install system checks**

Turn on the mains water.  
Check for leaks at all joints and connections.  
Wait until the entire system is pressurised.  
Leave for three hours.  
Check for leaks at all joints and connections again.  
Turn on water tap until water stops and pressure tank is empty.  
It is normal for some black carbon fines to appear in the water when emptying the first two tanks of water.  
The first two tanks of water should not be used.  
After two hours, re-check for leaks and then the system is good to use.

For more help please watch the installation video on website [www.water2buy.com](http://www.water2buy.com)



**Care of your reverse osmosis unit**

At least every 12 months, replace the 3 pre-filters (12) and 1 post-filter cartridge (2). Available on [www.water2buy.com](http://www.water2buy.com) product code **YEAC7**, yearly filter replacement set.

Replace the reverse osmosis membrane cartridge (3) at least every 2 years. Available on [www.water2buy.com](http://www.water2buy.com) product code **COMT7**, complete filter replacement set.

Check pressure on storage tank every year this should be charged to 0.6 bar (9psi) when the vessel is empty of water. To do this, add air to storage tank with standard pump.  
Note: sanitizing is recommended after servicing inner parts of the unit

Dimensions and specifications metrics

Supply water pressure limits . . . . .	2 - 6 bar (30 - 90 psi)( 280 - 600 kpa)
Supply water temperature limits . . . . .	30 - 100 ° f (5 - 40°c)
Waste water per gallon of product water . . . . .	5 gal. (18.9 liters)
Storage tank capacity (max.) . . . . .	2.9 gal. (11 liters)

**Please refer to diagram 2 when troubleshooting.**

diagram 2

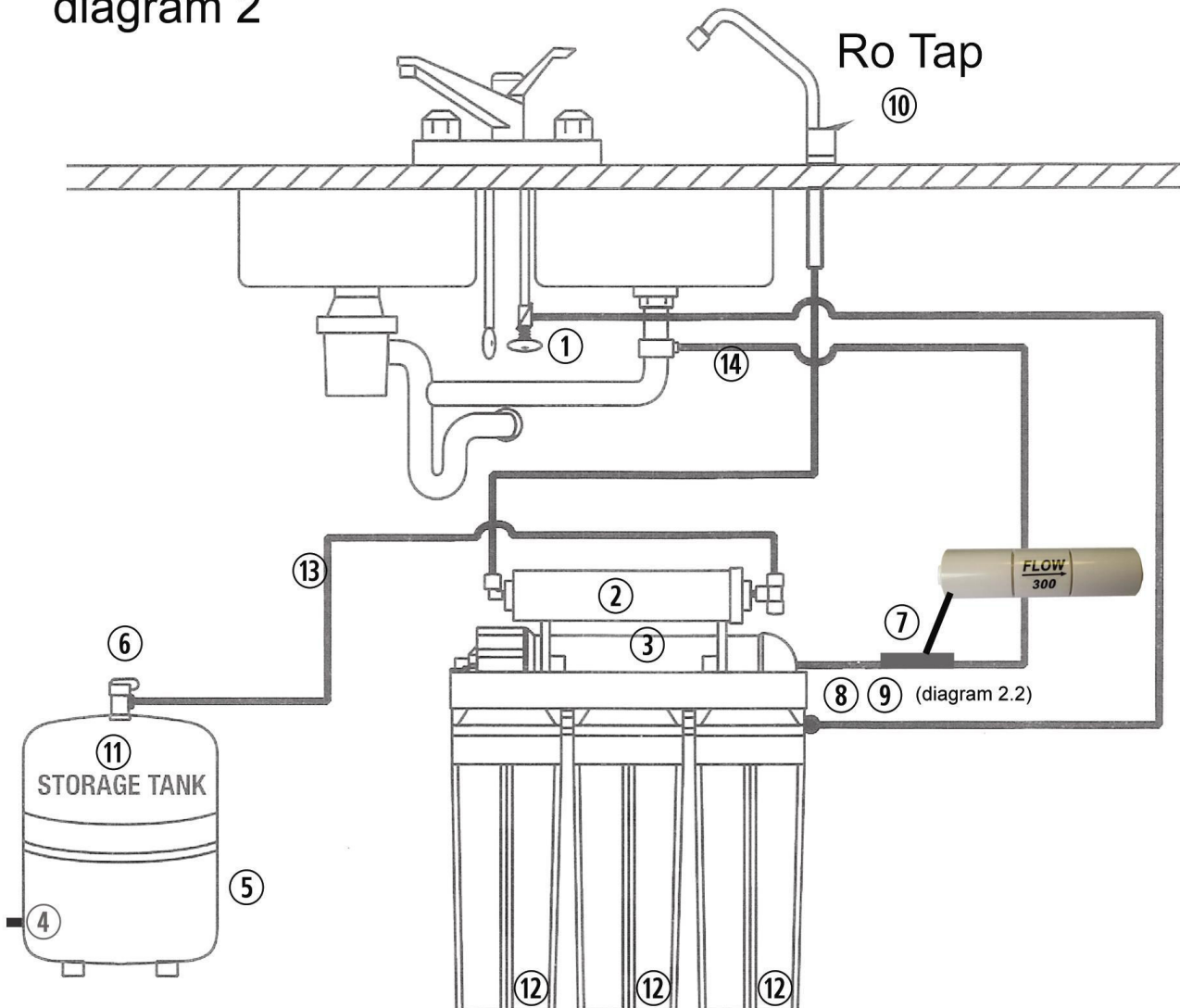
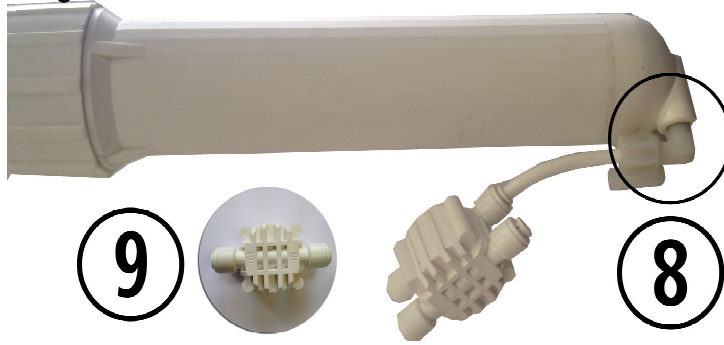

diagram 2.2



**The numbers in brackets correspond to diagram 2.**

If any of the following occur	
Cause	Solution
Slow making of product water	Replace the pre-filter cartridge. If the production rate does not improve, replace post-filter cartridge and reverse osmosis membrane cartridge.
No product water	Check and make sure the flow restrictor going to train is not blocked. (7)
Chlorine taste and/or odor	Replace the pre-filter, post-filter and reverse osmosis membrane cartridges.

Not enough water from storage tank	
Cause	Solution
Saddle valve (1) is plugged or closed. (very common on plastic piping)	Open saddle valve (1) or unclog. For plastic piping drill a 3mm hole as the valve hole tends to close with plastic piping.
Sediment/carbon pre-filter or carbon post filter is clogged. (2)	Replace filters. (2)
Low incoming water pressure.	Incoming water pressure must be above 2 bar (30 psi). Install a booster pump.
Reverse osmosis membrane is fouled. (3)	Make sure incoming water pressure is within operating limits. Make sure drain line is not clogged. (see high tds) correct cause of fouling and replace ro membrane.
Air pressure in storage tank is incorrect. (4) please watch our video on how to service the reverse osmosis storage tank. <a href="http://www.water2buy.com/help">www.water2buy.com/help</a>	Empty water from storage tank. Air pressure in storage tank should be between 0.6 bar (9 psi). (4)
Air bladder in storage tank is ruptured. (5)	Replace storage tank. (5)
Storage tank valve is closed.(6)	Open valve. (6)
No water to drain. Drain flow restrictor is clogged (7)	Replace drain flow restrictor. (7)
No water to drain or constant flow to drain. Non return valve blocked or faulty (8) see diagram 2.2	Replace non-return valve. (8) see diagram 2.2
The automatic shut-off valve is malfunctioning. (9) see diagram 2.2	Replace automatic shut-off valve. (9) see diagram 2.2

Low water pressure from tap	
Cause	Solution
Air pressure in storage tank is incorrect. (11) This is the no.1 reason for low flow from reverse osmosis tap. Please watch our video on how to service the reverse osmosis storage tank. <a href="http://www.water2buy.com/help">www.water2buy.com/help</a>	Open tap (10) and empty water from storage tank. Shut off feed water to unit (1) and remove storage tank (11) from under sink. ( The tank is easier to work on.) Locate the air valve stem (4) (just like on a car or bicycle tire) and add air. If there is still water in the tank, continue to add air until all the water is removed. Once all the water is removed, continue to add air and pressurize to 0.6 bar (9 psi). Re-install the tank under the sink, turn on the feed supply to the unit (1) and allow the tank to fill. (if tank does not pressurise then you need to replace the tank)
Carbon post filter is clogged. (2)	Replace post filter. (2)
Storage tank valve is partially closed. (6)	Open valve. (6)
The tap is out of adjustment or faulty. (10)	Repair or replace tap. (10)
Heavy water use. Storage tank is empty. (11)	Allow storage tank to refill.
Low water production.	See previous section on low quantity of water from storage tank.

Tastes and odours in water	
Cause	Solution
Carbon post filter is exhausted. (2)	Replace filter. (2)
There is foreign matter in storage tank. (11)	Clean, flush and sanitize the storage tank. Replace filters. (11)
Product water and drain water lines are reversed.	Correct plumbing.
Dissolved gases in feed water.	Pretreat feed water to remove gasses.
Increase in product water tds. (total dissolved solids)	See high tds in product water section

Product water is high in total dissolved solids (tds)	
Cause	Solution
Clogged pre-filter. (12)	Replace filters. (12)
Low incoming water pressure.	Incoming water pressure must be above 2 bar (30 psi). Install a booster pump.
Reverse osmosis membrane is not correctly sealed in membrane housing. (3)	Check that reverse osmosis membrane (3) is correctly installed.
Reverse osmosis membrane is expended. (3)	If membrane life is unusually short, find and correct the problem. (average life is 2 - 3 years.) Replace reverse osmosis membrane. (3)
Product water and drain water lines are reversed. (13) (14)	Correct plumbing. (13) (14) 13 – product water 14 – drain water
No water to drain. Drain flow restrictor is clogged. (7)	Replace drain flow restrictor. (7)
No water to drain. Restrictor valve is clogged. (7)	Clear or replace restrictor valve. (7)
The automatic shut-off valve is not closing or diaphragm has ruptured. (9) see diagram 2.2	Repair or replace automatic shut-off valve. (9) see diagram 2.2
New carbon post filter has not been rinsed completely. (2)	Drain storage tank twice to rinse new carbon post filter. (2)
The incoming feed water tds has increased.	An increase in feed water tds will also give an increase in product water tds.

Tap leaks or drips	
Cause	Solution
Water leaks from tap spout. (10)	Repair or replace the tap. (10)
Leaks from beneath the handle. (10)	Repair or replace the tap. (10)

Thank you for choosing Water2buy™ water filtration made easy.

© Copyright notice. Water2buy™ is a registered trademark; all images, logos text and diagrams belong to water2buy. Copying of water2buy™ materials is strictly forbidden without prior written consent.

## Sicherheitsrichtlinien

Sie müssen Ihre Wasserleitungen schließen, bevor Sie die Umkehrosmoseanlage einbauen.

Water2buy™-installationsrichtlinie: Alle installationsarbeiten müssen in einer sauberen und fachgerechten art in einklang mit den allgemein anerkannten handelspraktiken ausgeführt werden. Überdies müssen alle installationen alle lokalen gesetze, vorschriften, regelungen und verordnungen einhalten.

Lesen sie alle schritte, anweisungen und regeln sorgfältig durch, bevor sie ihre umkehrosmoseanlage installieren und verwenden. Befolgen sie alle schritte genau, um sie korrekt zu installieren. Diese anleitung zu lesen, wird ihnen dabei helfen, alle vorteile ihrer umkehrosmoseanlage zu nutzen.

Versuchen sie nicht, dieses produkt zu verwenden, um sauberes trinkwasser aus quellen von nicht trinkbarem wasser zu gewinnen. Verwenden sie die anlage nicht für mikrobiologisch bedenkliches wasser oder wasser unbekannter qualität.

Fragen sie bei ihrem lokalen wasserwerk nach den leitungs- und sanitärvorschriften. Sie müssen sich bei der installation der anlage an ihre anweisungen und vorschriften halten. Diese anleitung beschreibt eine empfohlene installationsmethode, befolgen sie ihre lokalen vorschriften, wenn diese von den in dieser anleitung gegebenen anweisungen abweichen.

Die umkehrosmoseanlage ohnepumpe funktioniert mit einem wasserdruck von mindestens 1,7 bar (25 psi) bis höchstens 6 bar (90 psi). Wenn der wasserdruck in ihrem haus das maximum überschreitet, installieren sie ein druckreduzierventil in der zuleitung zur umkehrosmoseanlage.

Die umkehrosmoseanlage mit pumpe funktioniert mit einem wasserdruck von mindestens 1 bar (15 psi) bis höchstens 6 bar (90 psi). Wenn der wasserdruck in ihrem haus das maximum überschreitet, installieren sie ein druckreduzierventil in der zuleitung zur umkehrosmoseanlage.

Installieren sie die umkehrosmoseanlage nicht im freien oder unter extrem heißen oder kalten temperaturverhältnissen. Die temperatur des der umkehrosmoseanlage zugeleiteten wassers muss zwischen 5 °c und 40 °c liegen.

Installieren sie nicht an heißwasserleitungen .

Die umkehrosmosemembran wird in einer luftdicht verschlossenen hülle für lagerung und versand geliefert.

**Achtung: chlor im wasser wird die umkehrosmosemembran zerstören. Die meisten städte fügen dem wasser chlor hinzu, um bakterien abzutöten. Der vorfilter eliminiert das chlor, bevor es in die umkehrosmosemembran gelangt. Es ist wichtig, die filterkartuschen mindestens alle 12 monate auszutauschen.**

### Wo soll die umkehrosmoseanlage installiert werden

Die umkehrosmoseanlage und der speichertank sind für die installation unter der spüle konzipiert, üblicherweise in der küche. Die umkehrosmoseanlage kann an einer wandfläche montiert werden oder auf dem schrankboden neben dem speichertank aufgestellt werden. Der wasserhahn für das produkt der umkehrosmose wird auf der spüle oder auf der arbeitsfläche neben der spüle installiert.

Bitte beachten sie: die länge der leitungen sollte die entfernung der anlage von den aufhängungen zwecks wartung erlauben. Wenn die leitungen aus optischen gründen gekürzt werden, kann es notwendig sein, die anlage während der wartung an den aufhängungen zu belassen.

Sie können auch die umkehrosmoseanlage und den speichertank an einer beliebigen stelle in einiger entfernung vom wasserhahn anbringen, sofern sie die sicherheitsrichtlinien auf seite 2 beachten. Sie benötigen eine wasserquelle und eine ablaufstelle in der nähe.



## **Einbau Ihrer Umkehrosmoseanlage**

Mitgelieferte Teile prüfen: Öffnen Sie die Verpackung und entfernen Sie die Umkehrosmoseanlage. Zusätzlich zur zusammengebauten Umkehrosmoseanlage und dem Vorratsbehälter enthält die Einheit die folgenden Teile:

- Umkehrosmoseeinheit
- Vorratsbehälter
- Hahn, Unterlegscheiben und Schnellverschluss
- Handbuch
- Abflussklemme
- Sattelventil
- Wassereinlassverbinder und Ventil
- Halterung (dort verwenden, wo Sie den Hahn direkt an der Einheit anbringen möchten)
- Tankventil
- Gehäuseschlüssel
- Befestigungsschrauben
- Rohre
- Netzteil (RO 600, RO 650 & RO 700 modelle)
- Mineralischen Filter (RO 550 & RO 650 modelle)
- UV Filter (RO 700 modelle)

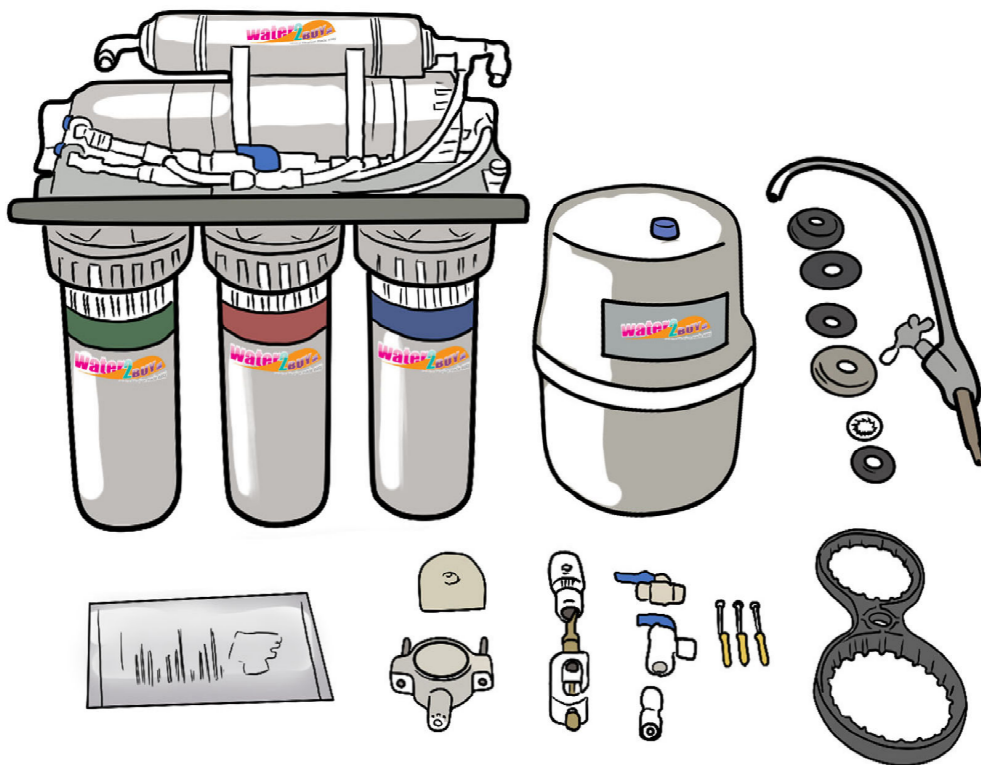

## **Benötigte Werkzeuge und Materialien**

- Verstellbarer Schraubenschlüssel / Rohrzange
- Zange
- Rohrzange für Spüle
- Schraubenzieher
- Teflonband oder Rohrverbundmaterial (Gewindedichtung, freigegeben zur Verwendung für Trinkwasserversorgung)
- Bohrmaschine mit 3-mm-, 5-mm- und 12-mm-Bits.

**Beachten Sie beim Lesen von Einbauschritten dieses Diagramm**

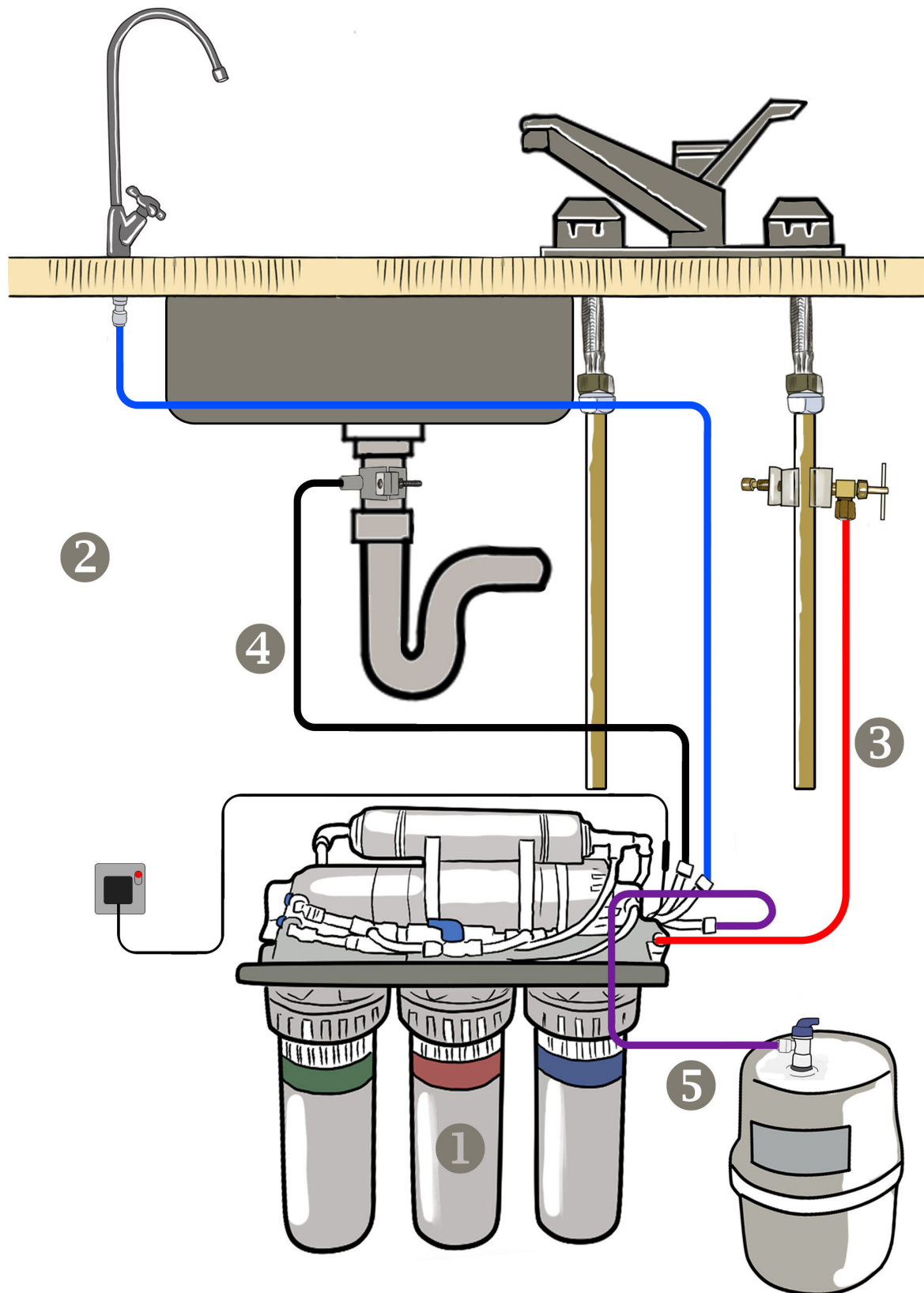

## Montageanleitung:

### Schritt 1

**A:** Schrauben Sie mithilfe des mitgelieferten Schlüssels die 3 Filtergehäuse ab.

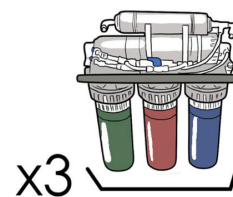
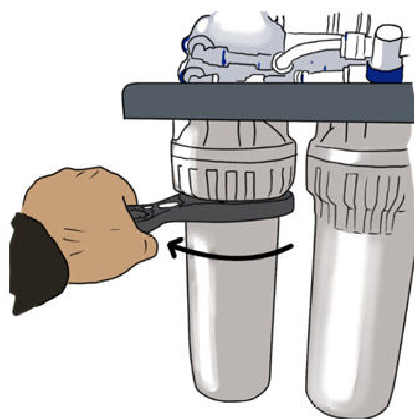

**B:** Entfernen Sie die Filter aus der Verpackung. Platzieren Sie die Filter in den Gehäusen.

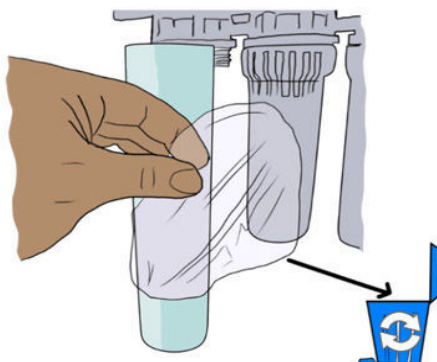

**C:** Platzieren Sie den O-Ring oben auf dem Gehäuse. Schrauben Sie das Gehäuse mit der Hand wieder an die Umkehrosmoseinheit.

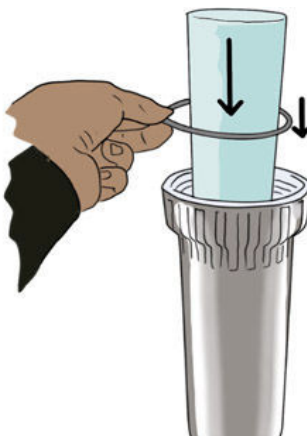

**D:** Ziehen Sie die Filtergehäuse mit dem Schlüssel an.

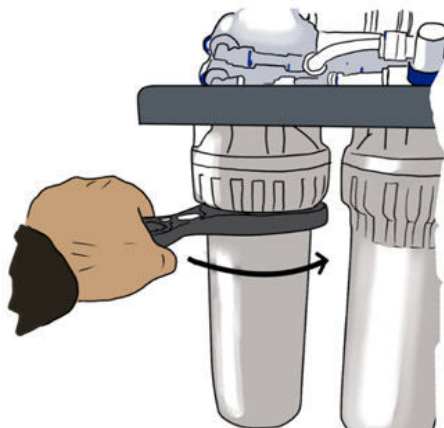

## Montageanleitung:

**E:** Stellen Sie sicher, dass die Filter sich in dem jeweils korrekten Gehäuse befinden.  
Water2buy-Filter sind farbkodiert. Von rechts nach links:  
PP (blau markierter Filter)  
GAC (rot markierter Filter)  
CTO (grün markierter Filter).

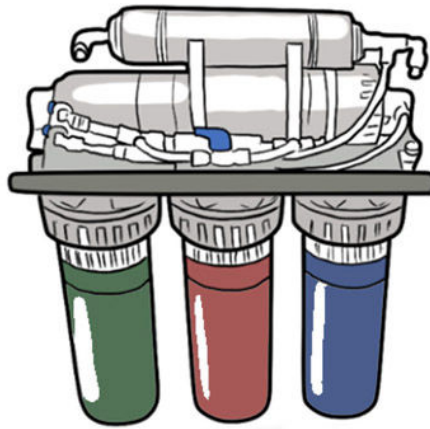



## Montageanleitung:

### **Schritten 2**

**A:** Trennen Sie die Rohre vom Membrangehäuse, um Zugriff darauf zu erhalten. Schrauben Sie den Deckel mithilfe des mitgelieferten Schlüssels ab.

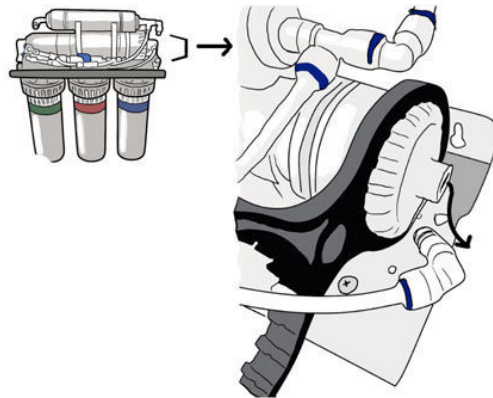

**B:** Entfernen Sie die Membran aus der Verpackung. Entfernen Sie alle etwaigen schwarzen Stecker aus den Membranenden.

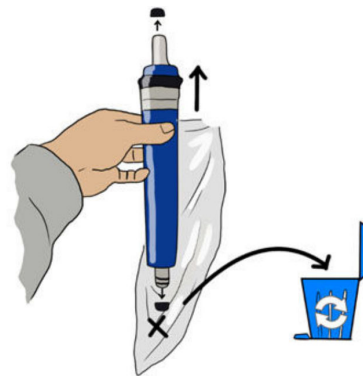

**C:** Stecken Sie die Membran korrekt ein (wie dargestellt).

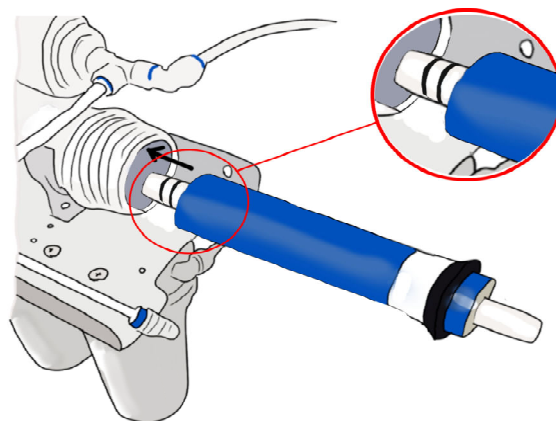

**D:** Platzieren Sie den Gehäusedeckel darauf und ziehen Sie ihn mit dem Schlüssel fest. Platzieren Sie die Rohre wieder an ihrem Ort.

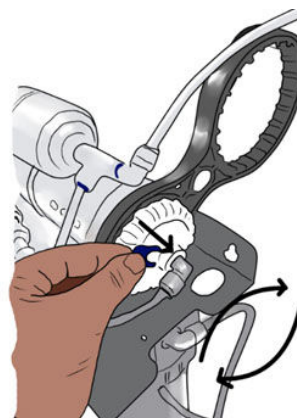

## Montageanleitung:

### **Schritten 3**

**A:** Bohren Sie ein 12-mm-Loch ins Spülbecken oder in die Arbeitsplatte, um den Hahn zu montieren. Sichern Sie den Hahn mithilfe der Unterlegscheiben am Spülbecken (wie dargestellt).

**B:** Drücken Sie den Schnellverschluss in die Basis des Hahns.

**C:** Verbinden Sie die Rohre des Inline-Filters mit dem Hahn, wie es im Referenzdiagramm anhand des blauen Rohrs (2) dargestellt wird.

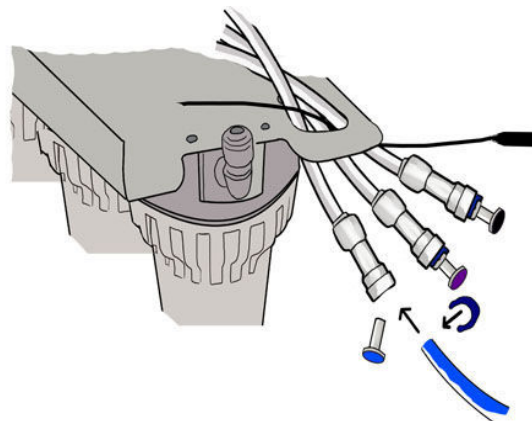
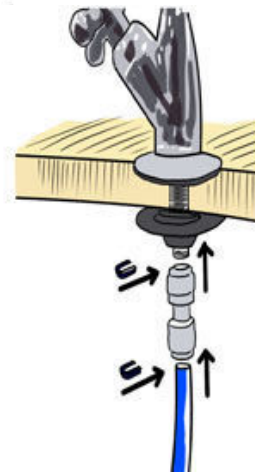

## Montageanleitung:

Sie können Schritt 4.1 oder 4.2 verwenden. Verwenden Sie nicht beides!

### Schritten 4.1

**A:** Suchen Sie das Hauptwasserrohr unter dem Spülbecken. Stellen Sie sicher, dass Sie die Wasserversorgung abgestellt haben.

**B:** Bringen Sie das Sattelventil am Kupferrohr der Wasserleitung an; wird das Sattelventil an einem Kunststoffrohr angebracht, müssen Sie zuerst ein 3-mm-Loch bohren, da die Einheit ansonsten eventuell nicht mehr funktioniert.

**C:** Verwenden Sie den Kunststoffeinsatz und Kunststoffring des Rohrs. Verbinden Sie das Rohr des Sattelventils mit dem ersten Filter, wie es im Referenzdiagramm anhand des roten Rohrs (3) dargestellt wird.

**D:** Drehen Sie das Sattelventil im Uhrzeigersinn, um ein Loch in das Rohr zu stechen und öffnen Sie es dann vollständig (gegen den Uhrzeigersinn drehen). Ist es nur halb geöffnet, könnte es lecken. Wenn es leckt, ziehen Sie die Mutter am Sattelventil an.

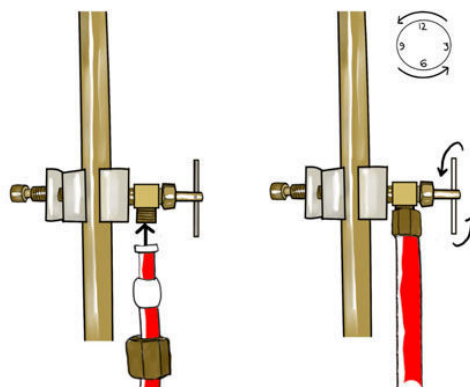
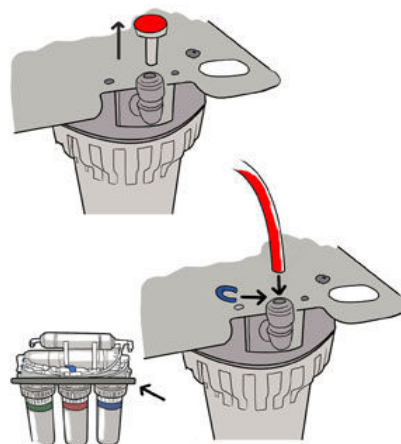
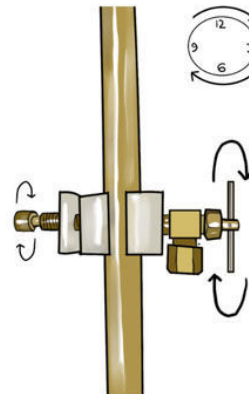
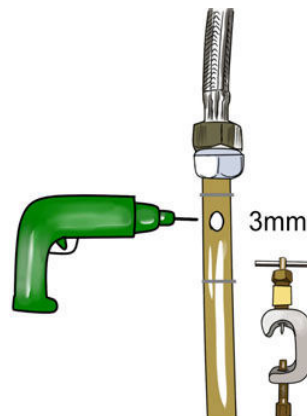

### Schritten 4.1

## Montageanleitung:

### Schritten 4.2

**A:** Schrauben Sie den Kaltwasserhahn an der Verbindung von der Wasserversorgung ab.

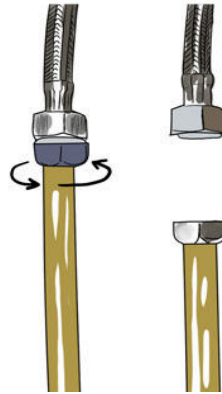

### Schritten 4.2

**B:** Umwickeln Sie den Wassereinlassverbinder und das Ventil mit Teflonband.

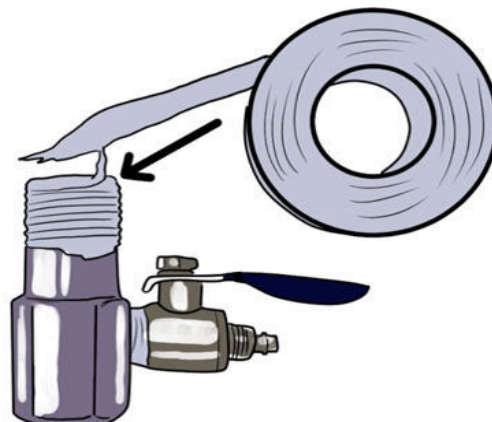

**C:** Stecken Sie den Wassereinlassverbinder zwischen dem Hahn und der Wasseranschlussverbindung ein. Ziehen Sie ihn an, sodass er wasserdicht ist. Schrauben Sie das Ventil in den Wassereinlassverbinder.

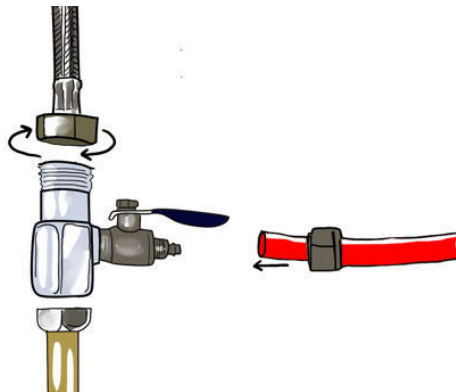

**D:** Verbinden Sie das Rohr des Ventils mit dem ersten Filter, wie es im Referenzdiagramm anhand des roten Rohrs (3) dargestellt wird.

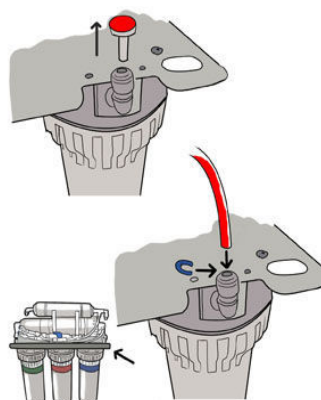

## Montageanleitung:

### Schritten 5

**A:** Bohren Sie ein 5-mm-Loch in das Abflussrohr über dem Siphon und bringen Sie die Abflussklemme an.

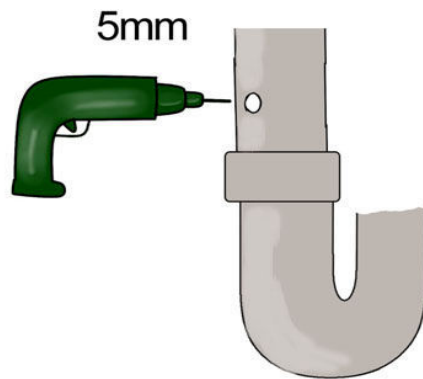

**B:** Stellen Sie sicher, dass die Unterlegscheibe verwendet wird.

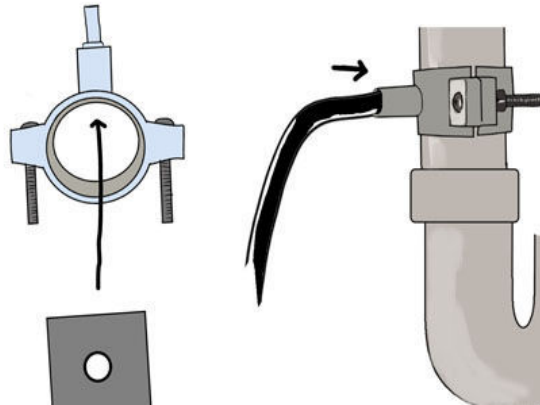

**C:** Verbinden Sie das Abflussrohr von der Umkehrosmoseeinheit mit der Abflussklemme, wie es im Diagramm anhand des schwarzen Rohrs (4) dargestellt wird..

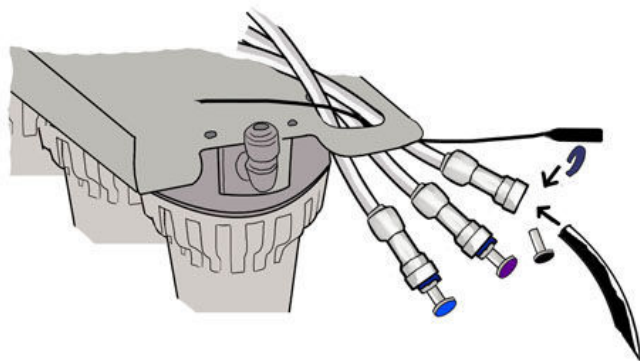

**Wichtig:** Es wird empfohlen, den Vorratsbehälter vor der Verwendung zu desinfizieren. Geben Sie dazu 1-2 Tropfen Desinfektionsmittel in den Vorratsbehälter (Verwenden Sie water2buy™-, Milton™- oder sonstige Desinfektionsmittel die zur Verwendung mit Trinkwasser sicher sind).

## Montageanleitung:

### **Schritten 6**

**A:** Schrauben Sie das Ventil oben auf den Umkehrosmosetank. Stellen Sie sicher, dass Sie die Unterlegscheibe verwenden, um die Verbindung abzudichten.



**B:** Verbinden Sie den Tank mit dem Filter, wie es im Referenzdiagramm anhand des lila Rohrs (5) dargestellt wird.

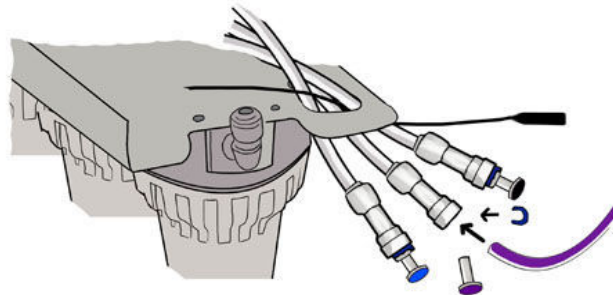

**C:** Öffnen Sie das Ventil oben auf dem Behälter.

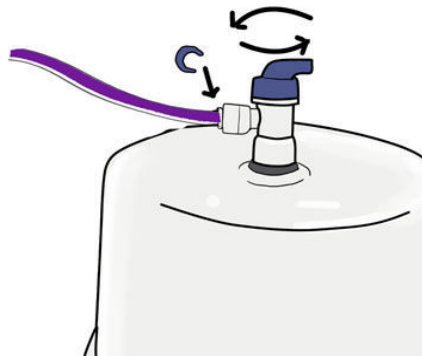

### **System nach dem Einbau überprüfen**

Schalten sie die Wasserversorgung ein.

Prüfen Sie alle Gelenke und Verbindungen auf Dichtheit.

Warten Sie, bis das gesamte System unter Druck steht.

Lassen Sie es drei Stunden stehen.

Prüfen Sie alle Gelenke und Verbindungen erneut auf Dichtheit.

Drehen Sie den Wasserhahn auf, bis kein Wasser mehr läuft und der Druckbehälter leer ist.

Es ist normal, dass beim Entleeren der ersten zwei Behälterladungen etwas Feinkohle im Wasser erscheint. Die ersten zwei Behälterladungen Wasser sollten nicht verwendet werden.

Prüfen Sie das System nach zwei Stunden erneut auf Dichtheit, dann sollte es bereit zur Verwendung sein.

**Wenn Sie weitere Hilfe benötigen, sehen Sie sich das Einbau-Video unter [www.water2buy.com](http://www.water2buy.com) an.**



## Wartung ihrer umkehrosmoseeinheit

Tauschen sie mindestens alle 12 monate die 3 vorfilter- und(12) die 1 postfilter-kartusche aus(2).  
Diese sind auf [www.water2buy.com](http://www.water2buy.com) mit dem produktcode **YEAC7** erhältlich.

Tauschen sie die umkehrosmosemembran-kartusche mindestens (3) alle 2 jahre aus.  
Diese sind auf [www.water2buy.com](http://www.water2buy.com) mit dem produktcode **COMT7** erhältlich.

Überprüfen sie jährlich den druck im speichertank, er sollte auf **0.6 bar (9psi)** eingestellt werden, wenn der behälter kein wasser enthält. Füllen sie zu diesem zweck mit einer standard-pumpe luft in den speichertank.

abmessungen und spezifikationen: werte

Drucklimits für die wasserzufuhr. . . . . 2 - 6 bar (30 - 90 psi)( 280 - 600 kpa)  
Temperaturlimits für die wasserzufuhr. . . . . 30 - 100 ° f (5 - 40°c)  
Abwasser pro gallone produktwasser. . . . . 5 gal. (18.9 liter)  
Speichertankkapazität (max.). . . . . 2.9 gal. (11 liter)

## Bitte orientieren sie sich bei der problembehebung am diagramm 2.

diagramm 2

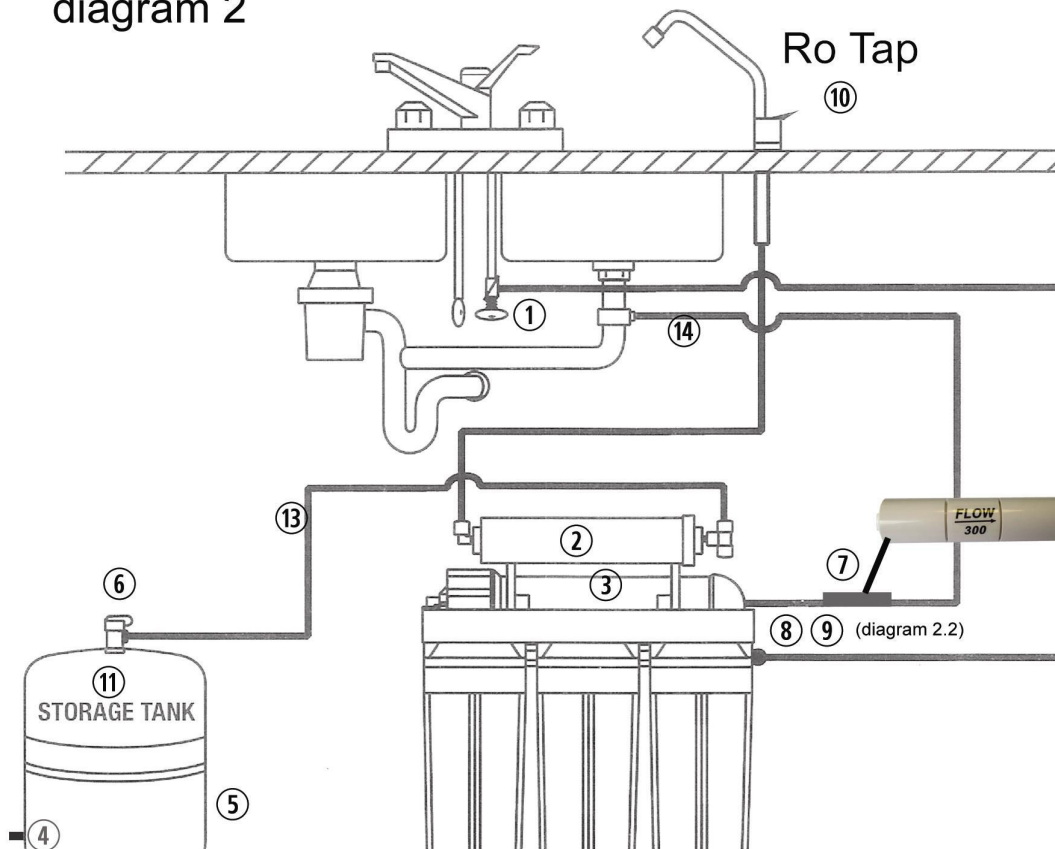
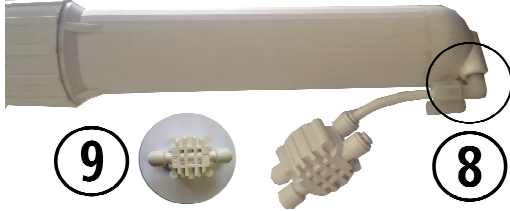

diagram 2.2



## Die zahlen in den klammern beziehen sich auf das diagramm 2.

### Falls einer der folgenden fälle ablauf

Ursache	Lösung
Langsame herstellung des produktwassers	ersetzen sie die vorfilter-kartusche. Wenn sich das produktionstempo nicht erhöht, ersetzen sie die postfilter-kartusche und die umkehrosmosemembran-kartusche.
Kein produktwasser	überprüfen sie die durchflussdrossel in der zuleitung und stellen sie sicher, dass sie nicht blockiert ist. (7)
Chlorgeschmack bzw. -geruch	ersetzen sie die vorfilter-, postfilter- und umkehrosmosemembran-kartuschen.

### Nicht ausreichend wasser aus dem speichertank

Ursache	Lösung
Sattelventil (1) ist verstopft oder geschlossen. (sehr häufig bei kunststoffleitungen)	Öffnen sie das sattelventil (1) oder beheben sie die verstopfung. Bohren sie im fall von kunststoffleitungen ein 3 mm-loch, da die ventilöffnung dazu neigt, sich bei kunststoffleitungen zu verschließen.
Sediment-/kohlenstoff-vorfilter oder kohlenstoff-postfilter ist verstopft. (2)	Tauschen sie die filter aus. (2)
Niedriger wasserdruck in der zuleitung.	Der wasserdruck bei der zufuhr muss über 2 bar (30 psi) betragen. Installieren sie eine boosterpumpe.
Die umkehrosmosemembran ist verschmutzt. (3)	Versichern sie sich, dass der druck bei der wasserzufuhr innerhalb der betriebslimits liegt. Versichern sie sich, dass der ablauf nicht verstopft ist. (siehe hoher tds-wert) beheben sie die ursache für die verschmutzung und ersetzen sie die umkehrosmosemembran.
Der luftdruck im speichertank ist nicht vorschriftsmäßig. (4) bitte sehen sie unser video über die wartung des umkehrosmose-speichertanks an. <a href="http://www.water2buy.com/help">www.water2buy.com/help</a>	Entleeren sie das wasser des speichertanks. Der luftdruck im speichertank sollte zwischen 0.6 bar (9 psi) betragen. (4)
Die luftblase im speichertank ist geplatzt. (5)	Ersetzen sie den speichertank. (5)
Das speichertankventil ist geschlossen. (6)	Öffnen sie das ventil. (6)
Kein wasser im ablauf. Die durchflussdrossel ist verstopft. (7)	Ersetzen sie die durchflussdrossel. (7)
Kein wasser im ablauf oder konstanter wasserfluss im ablauf. Das absperrventil ist blockiert oder fehlerhaft. (8) siehe diagramm 2.2	Wechseln sie das absperrventil. (8) siehe diagramm 2.2
Das automatische verschlussventil funktioniert nicht richtig. (9) siehe diagramm 2.2	Ersetzen sie das automatische verschlussventil. (9) siehe diagramm 2.2

<b>Niedriger wasserdruck aus dem hahn</b>	
Ursache	Lösung
Der luftdruck im speichertank ist nicht vorschriftsmäßig. (11) Das ist der häufigste grund für langsam fließendes wasser aus dem umkehrosmose-hahn. Bitte sehen sie unser video über die wartung des umkehrosmose-speichertanks an. <a href="http://www.water2buy.com/help">www.water2buy.com/help</a>	Öffnen sie den hahn (10) und entleeren sie das wasser aus dem speichertank. Sperren sie die wasserzufuhr zu der einheit (1) und entfernen sie den speichertank (11) von seinem platz unter der spüle. (es ist dann leichter, daran zu arbeiten.) Finden sie den luftventilschaft (4) (genau wie bei einem auto- oder fahrradreifen) und füllen sie luft ein. Falls sich noch wasser im tank befindet, füllen sie weiter luft ein, bis das ganze wasser entfernt ist. Nachdem das gesamte wasser entfernt ist, fügen sie weiter luft hinzu und steigern sie den druck auf 0.6 bar (9 psi).. Installieren sie den tank wieder unter der spüle, drehen sie die zufuhr zu der einheit (1) auf und lassen sie den tank volllaufen. (falls sich im tank kein druck erzeugen lässt, müssen sie den tank ersetzen.)
Der kohlenstoff-postfilter ist verstopft. (2)	Ersetzen sie den postfilter. (2)
Das speichertankventil ist teilweise geschlossen. (6)	Öffnen sie das ventil. (6)
Der hahn ist verstellt oder fehlerhaft. (10)	Reparieren oder wechseln sie den hahn. (10)
Starker wasserverbrauch. Der speichertank ist leer. (11)	Warten sie, bis der speichertank sich wieder füllt.
Geringe wasserproduktion.	Siehe den vorangegangenen abschnitt über niedrige wassermengen aus dem speichertank.

<b>Geschmack und gerüche im wasser</b>	
Ursache	Lösung
Der kohlenstoff-postfilter ist verbraucht. (2)	Wechseln sie den filter. (2)
Es befinden sich fremdstoffe im speichertank. (11)	Reinigen, spülen und desinfizieren sie den speichertank. Wechseln sie die filter. (11)
Die produktwasser- und die abflussleitungen sind vertauscht.	Berichtigen sie den fehler bei den leitungen.
Gelöste gase im zuflusswasser.	Vorbehandeln sie das zuflusswasser, um die gase zu eliminieren.
Anstieg des tds-werts (gesamtmenge der gelösten feststoffe) im produktwasser.	Siehe hohen tds-wert im abschnitt produktwasser

<b>Produktwasser weist erhöhten tds-wert (gesamtmenge gelöster feststoffe) auf</b>	
Ursache	Lösung
Verstopfter vorfilter. (12)	Filter wechseln. (12)
Niedriger zuflusswasserdruck.	Der zuflusswasserdruck muss über 2 bar (30 psi) liegen. Installieren sie eine boosterpumpe.
Die umkehrosmosemembran ist nicht richtig mit dem membrangehäuse verbunden. (3)	Überprüfen sie, dass die umkehrosmosemembran (3) korrekt installiert ist.
Die umkehrosmosemembran ist verbraucht. (3)	Wenn die lebensdauer der membran ungewöhnlich kurz ist, finden und beheben sie das problem. (durchschnittliche lebensdauer: 2 - 3 jahre). Ersetzen sie die umkehrosmosemembran. (3)
Die produktwasser- und abflusswasserleitungen sind vertauscht. (13) (14)	Berichtigen sie den fehler bei den leitungen. (13) (14) 13 – produktwasser 14 – abflusswasser
Kein wasser im ablauf. Die durchflussschraube ist verstopft. (7)	Ersetzen sie die durchflussschraube. (7)
Kein wasser im ablauf. Das drosselventil ist verstopft. (7)	Reinigen oder ersetzen sie das drosselventil. (7)
Das automatische verschlussventil schließt nicht oder die membran ist gerissen. (9) siehe diagramm 2.2	Reparieren oder ersetzen sie das automatische verschlussventil. (9) siehe diagramm 2.2
Der neue kohlenstofffilter wurde nicht komplett durchgespült. (2)	Entleeren sie den speichertank zwei mal, um den neuen kohlenstoff-postfilter durchzuspülen. (2)
Der tds-wert des zuflusswassers ist gestiegen.	Eine steigerung des tds-wertes im zuflusswasser führt auch zu einer steigerung des tds-wertes im produktwasser.

<b>Hahn ist undicht oder tropft</b>	
Ursache	Lösung
Wasser tropft aus der mündung des hahns. (10)	Reparieren oder ersetzen sie den hahn. (10)
Es tropft unterhalb des griffs. (10)	Reparieren oder ersetzen sie den hahn. (10)

vielen dank, dass sie sich für [water2buy.com](http://water2buy.com) water filtration made easy.

© Urheberrechtsschutz. Water2buy™ ist ein eingetragenes markenzeichen, alle bilder, logos, texte und diagramme sind eigentum von water2buy europa. Das kopieren von water2buy™-materialien ohne vorherige schriftliche genehmigung ist strengstens untersagt.

## **Guide de sécurité**

### **Vous devez couper votre arrivée d'eau courante avant d'installer le système d'osmose inverse.**

Politique d'installation water2buy™: Toute installation doit être effectuée d'une manière soignée, dans les règles de l'art, conformément aux pratiques commerciales généralement reconnues. En outre, toutes les installations doivent être conformes à toutes les lois locales, codes, règlements et ordonnances.

Lisez toutes les étapes, guides et règles avec soin avant l'installation et pendant l'utilisation de votre unité d'osmose inverse. Suivez toutes les étapes avec précision pour l'installation. La lecture de ce manuel vous aidera à tirer tous les bénéfices de votre unité d'osmose inverse.

N'essayez pas d'utiliser ce produit pour faire de l'eau potable à partir de sources d'eau non potables. N'utilisez pas l'unité sur de l'eau non sûre au niveau microbiologique, ou si vous ne connaissez pas la qualité de l'eau.

Contactez votre station d'eau locale pour connaître les codes de plomberie et de sanitaire. Vous devez respecter leurs instructions et codes lors de l'installation de l'unité. Ce guide propose une méthode d'installation ; suivez les codes locaux si ils diffèrent des instructions données dans ce manuel.

L'unité d'osmose inverse non pompée fonctionne sur des pressions d'eau d'un minimum de 1,7 bar (25 psi) et d'un maximum de 6 bar (90 psi). Si la pression d'eau de votre maison est au delà de ce maximum, installez une valve réductrice de pression entre le tuyau d'arrivée d'eau et l'unité d'osmose inverse.

L'unité d'osmose inverse pompée fonctionne sur des pressions d'eau d'un minimum de 1 bar (15 psi) et d'un maximum de 6 bar (90 psi). Si la pression d'eau de votre maison est au delà de ce maximum, installez une valve réductrice de pression entre le tuyau d'arrivée d'eau et l'unité d'osmose inverse.

N'installez pas l'unité d'osmose inverse à l'extérieur, à des températures extrêmes. La température entre l'arrivée d'eau et l'unité d'osmose inverse doit être comprise entre 5°C et 40°C.

Ne faites pas l'installation sur des arrivées d'eau chaude.

La membrane de l'osmose inverse est stockée et livrée dans un sac hermétiquement scellé.

**Attention : le chlore dans l'eau détruit la membrane d'osmose inverse. La plupart des villes ajoutent du chlore dans l'eau pour tuer les bactéries. Le préfiltre enlève le chlore avant qu'il traverse la membrane d'osmose inverse. Il est important de remplacer les cartouches au moins tous les douze mois.**

### **Où installer l'unité d'osmose inverse**

L'assemblage d'osmose inverse et la citerne de stockage sont conçues pour être installées sous l'évier, plutôt dans la cuisine. L'assemblage d'osmose inverse se fixe sur une surface murale, ou peut être posé par terre à côté de la citerne. Le robinet d'osmose inverse s'installe sur l'évier, ou à côté.

Note : la tuyauterie doit être suffisamment longue pour permettre d'enlever l'assemblage pendant la révision. Si les tuyaux sont courts pour paraître plus propres, il pourrait être nécessaire de laisser l'assemblage où il est pendant la révision.

Vous pouvez aussi poser l'assemblage d'osmose inverse et la citerne dans un endroit éloigné du robinet, tout en respectant les consignes de sécurité de la page 2. Vous avez simplement besoin d'une arrivée d'eau et d'un point de vidange.

## **Installation de votre unité d'osmose inverse**

Vérifiez les pièces incluses : déballez le carton et enlevez l'unité d'osmose inverse. En plus des osmose inverse et citerne de stockage assemblées, l'unité comprend des pièces listées ci-dessous:

- Unité d'osmose inverse
- Réservoir de stockage
- Robinet, joints et raccords rapides
- Manuel
- Pince à déchets
- Robinet-vanne à étrier
- Raccord et vanne d'arrivée d'eau
- Équerre (utilisée lorsque vous souhaitez installer le robinet directement sur l'unité)
- Vanne du réservoir
- Clé porte-filtre
- Vis de montage
- Tuyauterie
- Bloc d'alimentation (RO 600, RO 650 & RO 700 modèles)
- Filtre minéral (RO 550 & RO 650 modèles)
- Filtre UV (RO 700 modèles)

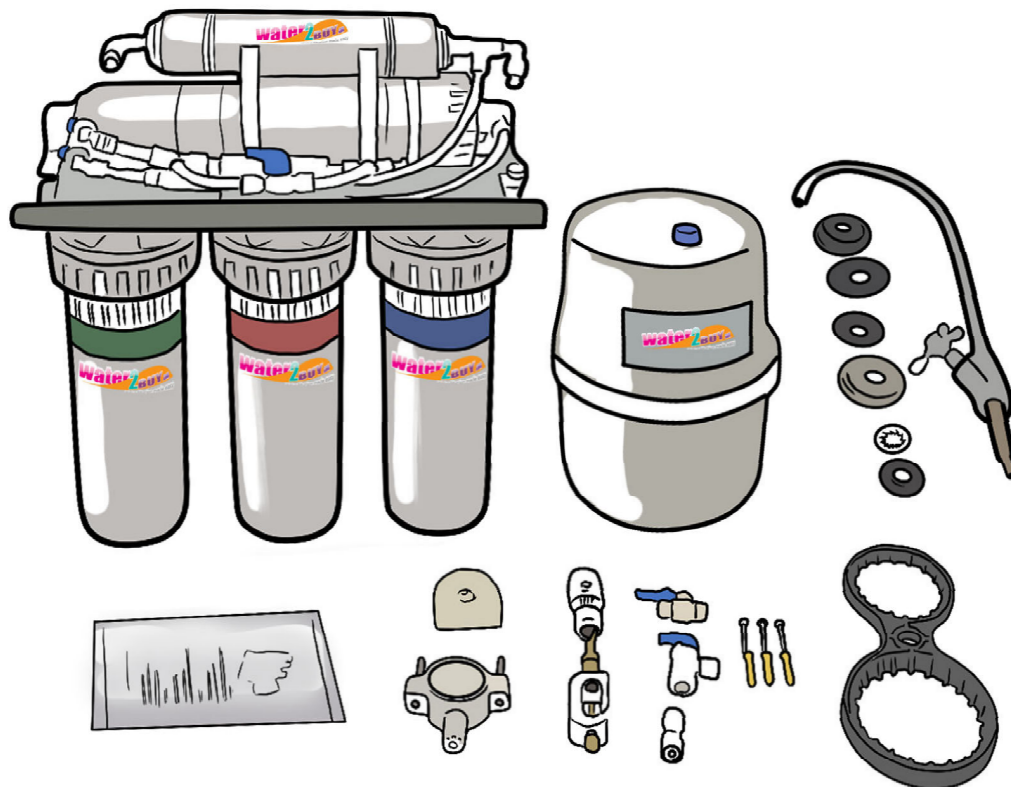

## **Outils et matériels nécessaires**

- Clé à molette / Clé Stillson
- Pinces
- Clé à tuyau adaptée à l'évier
- Tournevis
- Ruban de téflon ou composé pour joints de tuyauterie (joint fileté, approuvé pour une utilisation sur des approvisionnements d'eau potable)
- Perceuse avec mèches de 3 mm, 5 mm et de 12 mm

**Reportez-vous à ce schéma lorsque vous lisez les étapes d'installation**

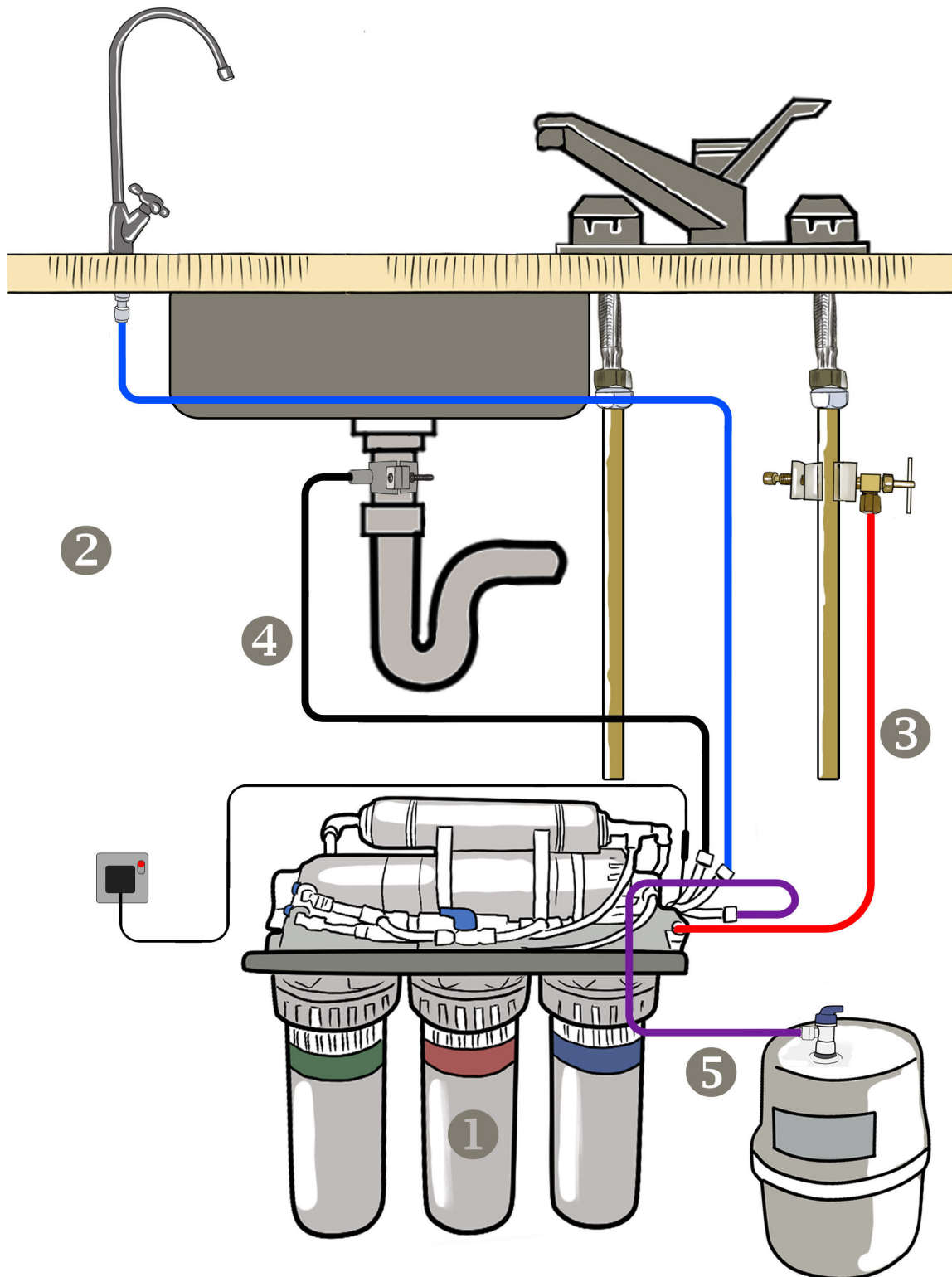



## Instructions de montage:

### Etapes 1

**A:** Dévissez les 3 emplacements à filtre en utilisant la clé fournie.

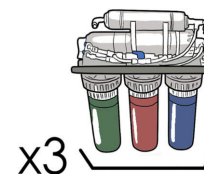
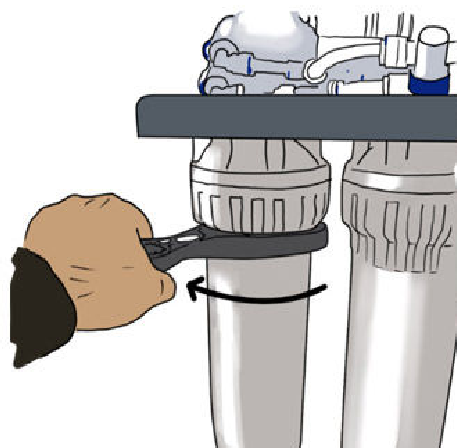

**B:** Retirez les filtres de l'emballage. Placez les filtres dans les emplacements.

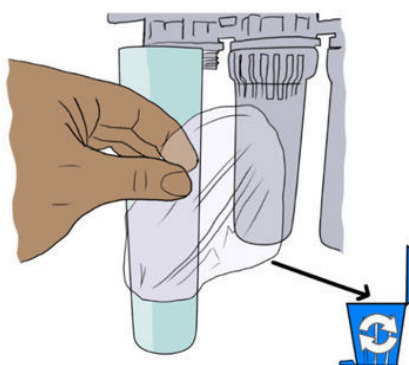

**C:** Placez le joint torique en caoutchouc sur le dessus de l'emplacement. Revissez l'emplacement à la main sur l'unité d'osmose inverse.



**D:** Serrez les emplacements à filtre avec la clé.

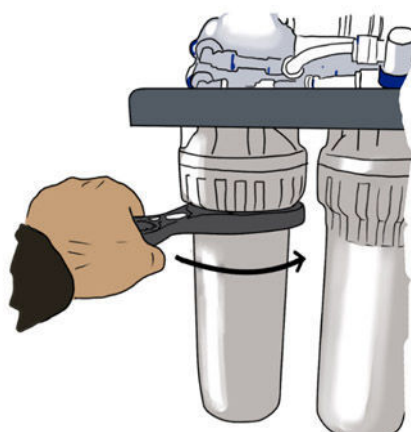

## Instructions de montage:

**E:** Assurez-vous que les bons filtres sont utilisés dans les bons emplacements. Les filtres Water2buy ont un code couleur. De droite à gauche :

- PP (filtre à étiquette bleu)
- GAC (filtre à étiquette rouge)
- CTO (filtre à étiquette verte).

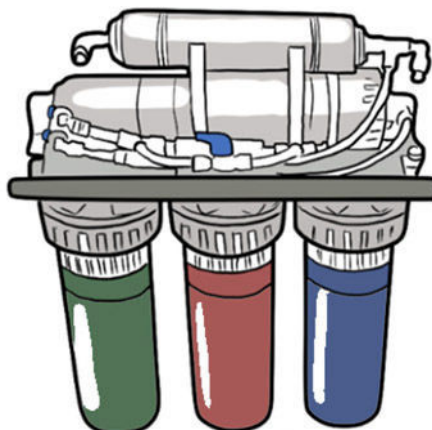

## **Instructions de montage:**

### **Étapes 2**

**A:** Déconnectez le tuyau de l'emplacement de la membrane pour y accéder. Dévissez le bouchon en utilisant la clé fournie.

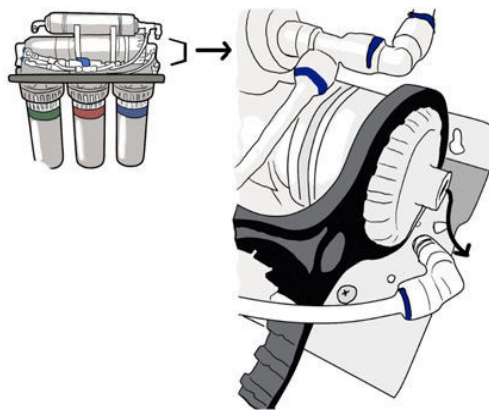

**B:** Retirez la membrane de l'emballage. Retirez le bouchon noir au bout de la membrane, le cas échéant.

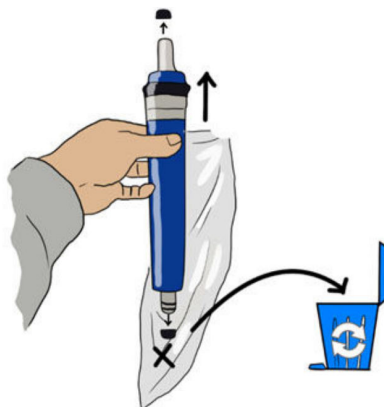

**C:** Insérez la membrane de la bonne façon, comme indiqué.

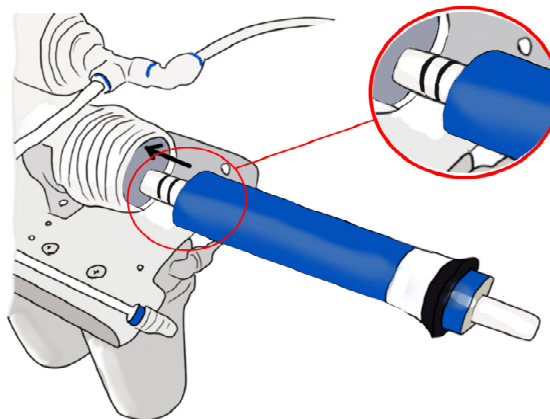

**D:** Remplacez le bouchon de l'emplacement et serrez-le avec la clé. Remplacez le tuyauterie.

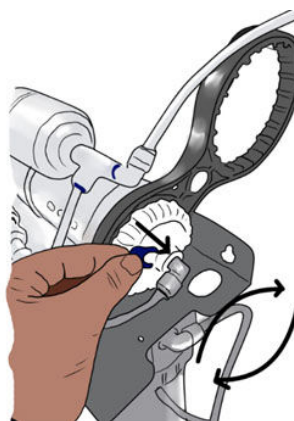

## **Instructions de montage:**

### **Etapes 3**

**A:** Percez un trou de 12 mm dans l'évier ou le plan de travail pour installer le robinet. Attachez le robinet à l'évier en utilisant les joints comme indiqué.

**B:** Enfoncez le raccord sur la base du robinet.

**C:** Raccordez le tuyau depuis le filtre en ligne jusqu'au robinet avec le tuyau bleu (2) comme indiqué dans le schéma de référence.



## Instructions de montage:

**Vous pouvez utiliser l'étape 4.1 ou 4.2. Ne pas utiliser à la fois!**

### Étapes 4.1

**A:** Localisez le tuyau d'eau courante sous l'évier. Assurez-vous que l'approvisionnement en eau courante de votre maison est coupé.

**B:** Attachez le robinet-  
vanne à étrier au tuyau en cuivre d'eau courante, si vous installez le robinet-  
vanne à étrier sur un tuyau en plastique, vous devez d'abord percer un trou de 3 mm ou l'unité pourrait cesser de fonctionner.

**C:** Utilisez la pièce en plastique et l'olive en plastique sur le tuyau. Raccordez le tuyau depuis le robinet-  
vanne à étrier jusqu'au premier filtre avec le tuyau rouge (3) comme indiqué sur le schéma de référence.

**D:** Tournez le robinet-  
vanne à étrier dans le sens des aiguilles d'une montre pour percer un trou dans le tuyau puis ouvrez complètement (tournez dans le sens inverse des aiguilles d'une montre). Si c'est seulement à moitié ouvert, il peut y avoir des fuites. S'il y a des fuites, serrez alors l'écrou sur le robinet-  
vanne à étrier.

### Étapes 4.1

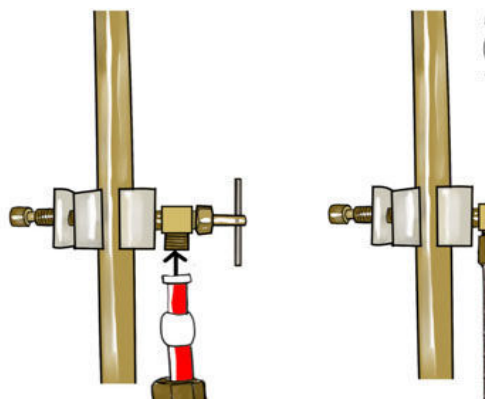
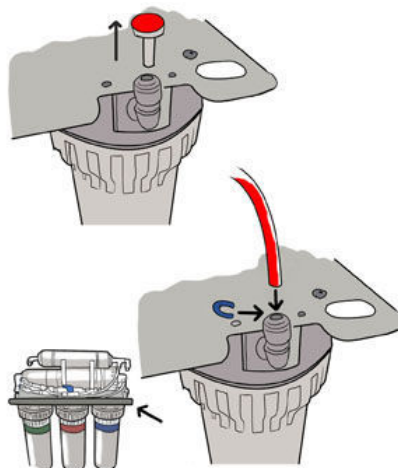
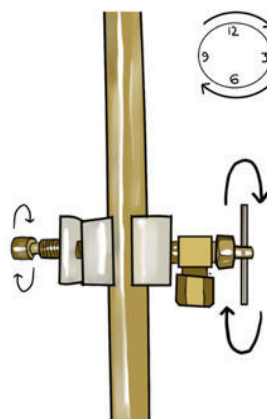
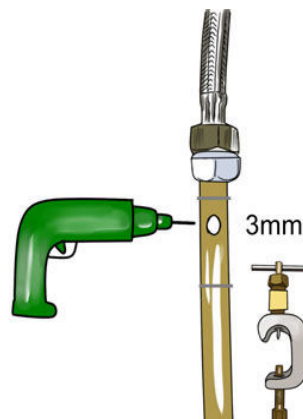

## Instructions de montage:

### Etapes 4.2

**A:** Dévissez le robinet d'eau froide du tuyau d'eau courante au niveau du joint.

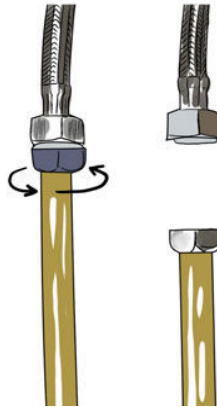

### Etapes 4.2

**B:** Recouvrez le raccord d'arrivée d'eau et la vanne avec du ruban de téflon.



**C:** Insérez le raccord d'arrivée d'eau entre le robinet et le joint de l'eau courante. Serrez pour que ce soit étanche. Vissez la vanne sur le raccord d'arrivée d'eau..

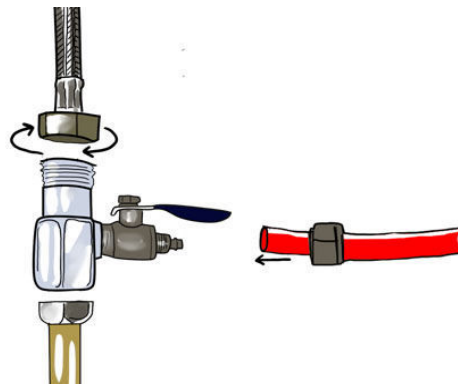

**D:** Raccordez le tuyau depuis la vanne jusqu'au premier filtre avec le tuyau rouge (3) comme indiqué sur le schéma de référence.

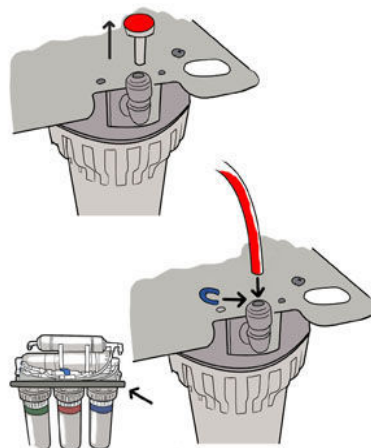



## Instructions de montage:

### Étapes 5

**A:** Percez un trou de 5 mm dans le tuyau d'évacuation au-dessus du siphon et fixez la pince à déchets.

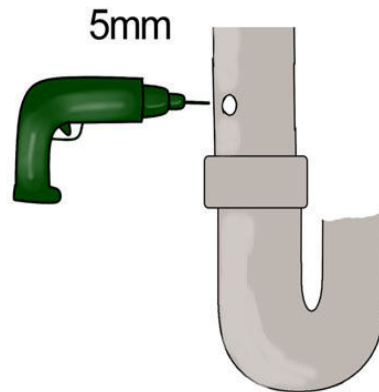

**B:** Assurez-vous que la rondelle d'étanchéité est utilisée.

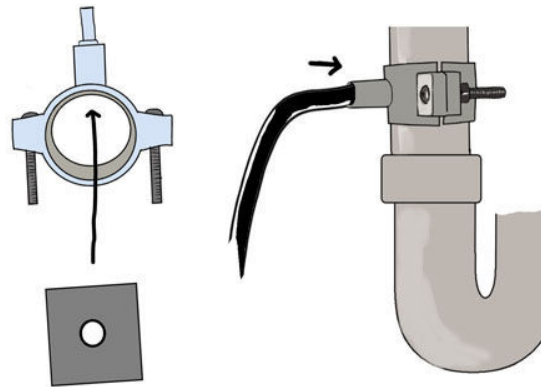

**C:** Raccordez le tuyau d'évacuation depuis l'unité d'osmose inverse jusqu'à la pince à déchets avec le tuyau noir (4) comme indiqué sur le schéma.

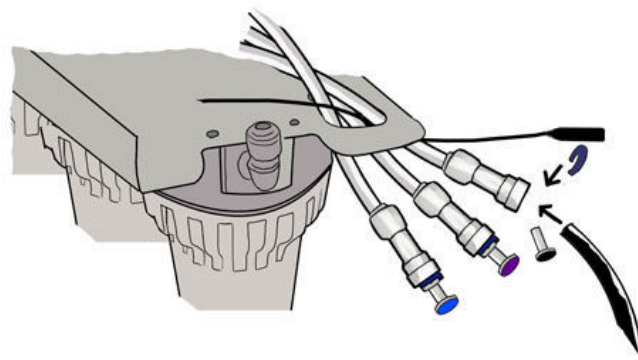

**Important:** Il est recommandé de désinfecter le réservoir de stockage avant utilisation. Pour cela, ajoutez 1 à 2 gouttes de désinfectant au réservoir de stockage (Utilisez le désinfectant Water2buy™, Milton™ ou tout autre désinfectant pouvant être utilisé en toute sécurité avec de l'eau potable).

## **Instructions de montage:**

### **Étapes 6**

**A:** Vissez la vanne sur le dessus du réservoir d'osmose inverse. Assurez-vous de mettre le joint pour rendre le raccord étanche.



**B:** Raccordez le réservoir au filtre avec le tuyau violet (5) comme indiqué sur le schéma de référence.

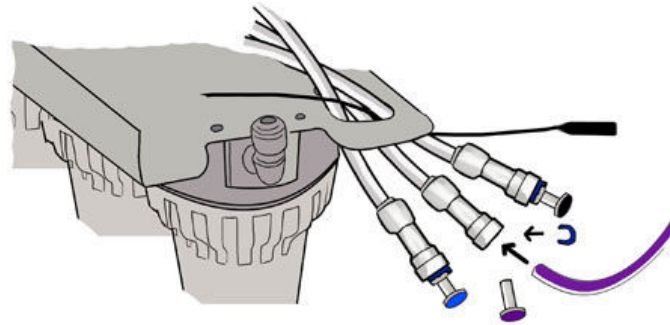

**C:** Ouvrez la vanne sur le dessus du réservoir.

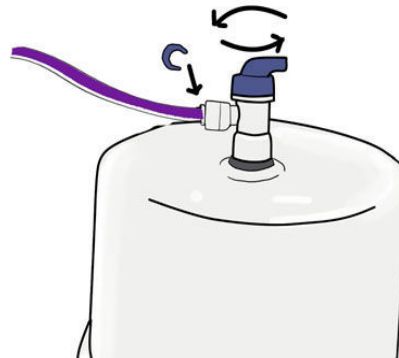

### **Réalisez des vérifications de système après l'installation**

Ouvrez l'eau courante.

Vérifiez s'il y a des fuites au niveau de tous les joints et raccords.

Attendez jusqu'à ce que tout le système soit pressurisé.

Laissez le système en l'état pendant trois heures.

Vérifiez à nouveau s'il y a des fuites au niveau de tous les joints et raccords.

Ouvrez le robinet d'eau jusqu'à ce que l'eau cesse de couler et que le réservoir sous pression soit vide.

Il est normal que de fines particules noires de charbon apparaissent dans l'eau lorsque les deux premiers réservoirs d'eau sont vidés.

Les deux premiers réservoirs d'eau ne doivent pas être utilisés.

Après deux heures, vérifiez à nouveau s'il y a des fuites. S'il n'y en a pas, le système est prêt à être utilisé.

**Pour plus d'assistance, veuillez regarder la vidéo d'installation sur le site Web [www.water2buy.com](http://www.water2buy.com)**

## **Entretien de votre unité d'osmose inverse**

Remplacer les 3 cartouches préfiltres(12) et la cartouche post-filtre(2) au moins tous les 12 mois. On les trouve sur [www.water2buy.fr](http://www.water2buy.fr) avec le code produit **YEAC7**

Remplacer la cartouche de membrane(3) d'osmose interne au moins tous les deux ans. On les trouve sur [www.water2buy.fr](http://www.water2buy.fr) avec le code produit **COMT7**

Vérifier tous les ans la pression dans la citerne. Elle doit être à 0.6 bar (9 psi) quand il n'y a pas d'eau. Pour ceci, ajouter de l'air dans la citerne avec la pompe standard.

Note : la désinfection est recommandée après la révision des parties intérieures de l'unité.

### dimensions et spécifications

Limites de pression en arrivée d'eau. . . . . 2 - 6 bar (30 - 90 psi)( 280 - 600 kpa)  
Limites de température en arrivée d'eau. . . . . 30 - 100 ° f (5 - 40°C)  
Eau rejetée par gallon d'eau produite . . . . . 5 gal. (18.9 liters)  
Capacité de stockage de la citerne (max.). . . . . 2.9 gal. (11 liters)

## **Veillez vous rapporter au diagramme 2 pour les dépannages.**

diagram 2

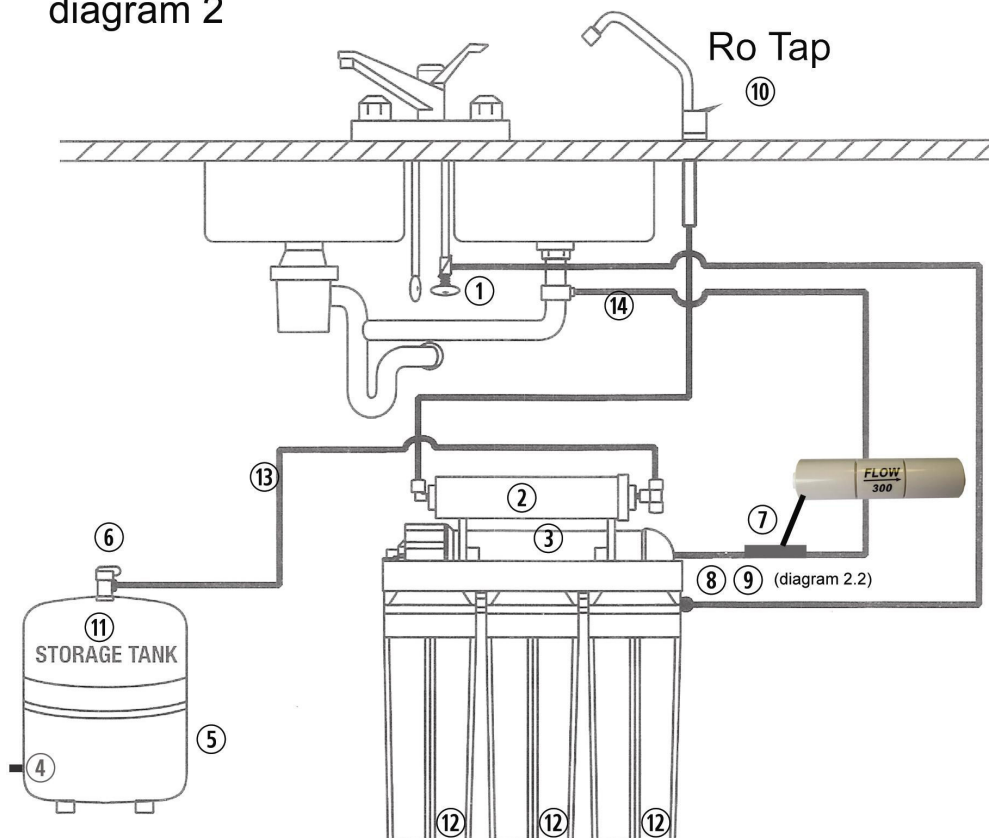
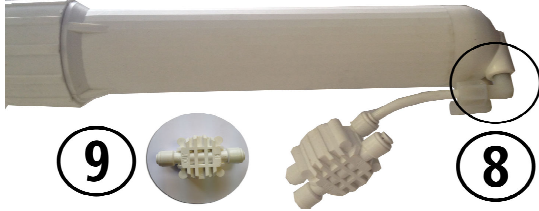

diagram 2.2



**Les numéros entre parenthèses correspondent au diagramme 2.**

Si un des événements survient	
Cause	Solution
Production d'eau lente	remplacer la cartouche préfiltre. Si la vitesse de production ne s'améliore pas, remplacer la cartouche post-filtre et la cartouche de membrane d'osmose inverse.
Pas d'eau produite	vérifier et assurez-vous que le limiteur de flux n'est pas bloqué (7)
Goût et/ou odeur de chlore	remplacer les cartouches préfiltre, post-filtre et membrane à osmose inverse.

Pas assez d'eau dans la citerne	
Cause	Solution
Le robinet (1) est fermé ou bouché (très courant dans les tuyaux en plastique)	Ouvrez le robinet (1) ou débouchez. Pour les tuyaux en plastique, percez un trou de 3 mm puis que le trou de la valve a tendance à se refermer avec les tuyaux en plastique.
Le préfiltre sédiment/carbone ou le post-filtre à carbone est bouché. (2)	Remplacer les filtres. (2)
Faible pression d'arrivée d'eau.	La pression d'arrivée d'eau doit être supérieure à 2 bar (30 psi). Installez une pompe de gavage.
La membrane d'osmose inverse est encrassée (3)	Assurez-vous que la pression d'eau en entrée est à l'intérieur des limites de fonctionnement. Assurez-vous que l'évacuation n'est pas bouchée (voir ci-dessus) corriger la cause de l'encrassement ou remplacer la membrane ro.
La pression de l'air dans la citerne est incorrecte. (4) Regardez notre vidéo sur la mise en service de la citerne à osmose inverse. <a href="http://www.water2buy.com/help">www.water2buy.com/help</a>	Vider l'eau de la citerne. La pression d'air doit être entre 0.6 bar (9 psi). (4)
La poche d'air dans la citerne est rompue. (5)	Remplacer la citerne. (5)
Le robinet de la citerne est fermé.(6)	Ouvrir le robinet. (6)
Pas d'eau à évacuer. Le limiteur de débit d'évacuation est bouché (7)	Remplacer le limiteur de débit d'évacuation. (7)
Pas d'eau à évacuer ou un flux constant à évacuer. Robinet de non-retour bloqué ou défectueux (8) voir le diagramme 2.2	Remplacer le robinet de non-retour. (8) voir le diagramme 2.2
Le robinet de fermeture automatique fonctionne mal.(9) voir le diagramme 2.2	Remplacer le robinet de fermeture automatique. (9) voir le diagramme 2.2

Faible pression d'eau au robinet	
Cause	Solution
La pression d'eau dans la citerne est incorrecte. (11) C'est la raison numéro 1 pour un débit faible au robinet d'osmose inverse. Regardez notre vidéo sur comment mettre en service la citerne d'osmose inverse. <a href="http://www.water2buy.com/help">www.water2buy.com/help</a>	Ouvrir le robinet (10) et vider l'eau de la citerne. Couper l'arrivée d'eau dans l'unité (1) et enlever la citerne (11) de sous l'évier. (pour que ce soit plus facile d'y travailler) Repérer la valve d'air (4) (comme sur une voiture ou un pneu de vélo) et ajouter de l'air. Si il y a toujours de l'eau dans la citerne, continuer d'ajouter de l'air jusqu'à ce que l'eau soit partie. Une fois toute l'eau enlevée, continuez d'ajouter de l'air jusqu'à une pression de 0.6 bar (9 psi). Réinstallez la citerne sous l'évier, rebranchez l'arrivée d'eau à l'unité (1) et permettez à la citerne de se remplir. (si la citerne n'est pas sous pression, alors vous devez la remplacer.)
Le post-filtre à carbone est bouché. (2)	Remplacer le post-filtre. (2)
Le robinet de la citerne est en partie fermé. (6)	Ouvrir le robinet. (6)
Le robinet est mal ajusté ou défectueux. (10)	Réparer ou remplacer le robinet. (10)

Vous utilisez beaucoup d'eau. La citerne est vide. (11)	Laissez la citerne se remplir.
Faible production d'eau.	Voir les sections précédentes sur une faible quantité d'eau dans la citerne.

#### Goûts et odeurs dans l'eau

Cause	Solution
Le post-filtre à carbone est épuisé. (2)	Remplacer le filtre. (2)
Il y a des matières étrangères dans la citerne. (11)	Nettoyez, videz et désinfecter la citerne. Remplacer les filtres. (11)
Les tuyaux d'arrivée d'eau et d'évacuation sont inversés.	Corriger les branchements.
Du gaz dissous est présent dans l'arrivée d'eau.	Prétraiter l'eau pour enlever les gaz.
Augmentation des sdt (solides dissous totaux) dans l'eau produite	Cf. Fort sdt dans la section eau produite

#### L'eau produite est forte en solides dissous totaux (sdt)

Cause	Solution
Le préfiltre est bouché. (12)	Remplacer les filtres. (12)
Faible pression en arrivée d'eau.	La pression d'eau entrante doit être supérieure à 2 bar (30 psi). Installez une pompe de gavage.
La membrane d'osmose inverse n'est pas correctement scellée. (3)	Vérifiez que la membrane d'osmose inverse (3) est correctement installée.
La membrane d'osmose inverse est détendue. (3)	Si la durée de vie de la membrane est annuellement courte, trouvez et corrigez le problème (durée de vie moyenne de 2-3 ans) remplacez la membrane d'osmose inverse. (3)
Les tuyaux de production d'eau et d'évacuation sont inversés. (13) (14)	Corriger les branchements. (13) (14) 13 – eau produite 14 – eau évacuée
Pas d'eau à évacuer. Le limiteur de débit d'évacuation est bouché (7)	Remplacer le limiteur de débit d'évacuation. (7)
Pas d'eau à évacuer. Le robinet de restriction est bouché. (7)	Vider ou remplacer le robinet de restriction. (7)
Le robinet de fermeture automatique n'est pas fermé ou le diaphragme est rompu. (9) voir diagramme 2.2	Réparer ou remplacer le robinet de fermeture automatique. (9) voir diagramme 2.2
Les nouveaux filtres à carbone n'ont pas été correctement rincés. (2)	Videz deux fois la citerne pour rincer correctement les filtres à carbone. (2)
Les sdt dans l'arrivée d'eau ont augmenté.	Une augmentation des sdt dans l'arrivée d'eau cause une augmentation des sdt dans l'eau produite.

#### Fuites au robinet

Cause	Solution
L'eau fuit du robinet. (10)	Réparer ou remplacer le robinet. (10)
Fuites derrière la poignée. (10)	Réparer ou remplacer le robinet. (10)

Merci d'avoir choisi water2buy.com water filtration made easy.

© Copyright. Water2buy™ est une marque enregistrée. Toutes les images, logos et diagrammes appartiennent à water2buy europe. La copie des matériaux water2buy™ est strictement interdite sans consentement écrit préalable.

## **Bezpečnostní pokyny**

Je nutné zavřít hlavní uzávěr vody před instalací reverzní osmózy.

Instalační podmínky Water2buy™: Všechny instalace musí být provedeny úhledným, profesionálním způsobem v souladu s obecně uznávanými obchodními praktikami. Dále musí všechna zařízení být v souladu s místními zákony, předpisy a nařízeními.

Před instalací a použitím reverzní osmózy si pozorně přečtěte všechny kroky, návody a pravidla. Dodržujte přesně všechny kroky kvůli správné instalaci. Přečtení tohoto návodu vám pomůže poznat všechny výhody reverzní osmózy.

Nepokoušejte se používat tento produkt k výrobě nezávadné pitné vody ze zdroje nepitné vody. Nepoužívejte přístroj s mikrobiologicky závadnou vodou nebo vodou neznámé kvality.

Informujte se u místních vodohospodářů kvůli instalatérským a hygienickým předpisům. Musíte respektovat jejich pokyny a podmínky při instalaci přístroje. Tato příručka je návrh instalační metody. Postupujte podle místních předpisů, pokud se liší od pokynů uvedených v tomto návodu k obsluze.

Reverzní osmóza bezpumpy pracuje od minimálního tlaku vody 1.7 bar (25 psi) po maximální 6 bar (90 psi). Pokud je tlak vody ve vašem domě vyšší než maximální, nainstalujte na přívodu vody do reverzní osmózy redukční ventil.

Reverzní osmóza spumpou pracuje od minimálního tlaku vody 1 bar (15 psi) po maximální 6 bar (90 psi). Pokud je tlak vody ve vašem domě vyšší než maximální, nainstalujte na přívodu vody do reverzní osmózy redukční ventil.

Neinstalujte reverzní osmózu venku nebo v extrémně vysokých či nízkých teplotách. Teploty přívodu vody do reverzní osmózy musí být v rozmezí od 5°C do 40°C.

Neinstalujte na přívodech teplé vody.

Membrána reverzní osmózy je ve vzduchotěsně zapečetěném sáčku kvůli skladování a přepravě. Nepoužívejte membránu, pokud je balení porušeno.

**Upozornění: Chlór ve vodě zničí membránu reverzní osmózy. Většina měst přidává chlór do přívodu vody, aby byly zničeny bakterie. Předfiltry odstraňují chlór před tím, než vstoupí do membrány. Je důležité měnit filtrační vložky alespoň každých 12 měsíců.**

### **Kam nainstalovat reverzní osmózu**

Reverzní osmóza spolu s tlakovou nádrží je určena k instalaci obvykle v kuchyni pod dřezem. Reverzní osmóza se přiděluje na zeď nebo může stát pod dřezem vedle tlakové nádrže (zásobníku). Výstupní kohoutek reverzní osmózy se instaluje na dřezu nebo desce vedle dřezu.

Délky hadiček by měly umožnit vyjmutí RO ze závěsných šroubu při údržbě. Jsou-li délky hadiček zkráceny kvůli lepšímu vzhledu, může se stát, že bude muset přístroj viset na zdi při výměně filtrů.

Reverzní osmózu spolu s tlakovou nádrží můžete také instalovat v jakémkoliv vzdáleném místě od výstupního kohoutku. Dodržujte bezpečnostní pokyny této příručky. RO potřebuje blízký přívod vody a vypouštěcí odpaní místo.

## **Instalace reverzní osmózy**

Zkontrolujte balení: otevřete krabici a vyjměte reverzní osmózu. Kromě reverzní osmózy a tlakové nádrže (zásobníku) jednotka zahrnuje části uvedené níže:

- Reverzní osmóza
- Tlaková nádrž (zásobník)
- Výstupní kohoutek, gumové těsnění a zastrkovací armatura.
- Manuál
- Odpadní svorka
- Sedlový ventil
- Vstupní konektor a ventil
- Držák (Používá se, když chcete připojit kohoutek přímo na přístroj)
- Ventil pro tlakovou nádobu
- Klíč na filtrační nádoby
- Hadička
- Napájecí zdroj (modely RO 600, RO 650 & RO 700)
- Minerální filtr (modely RO 550 & RO 650)
- UV lampa (model RO 700)

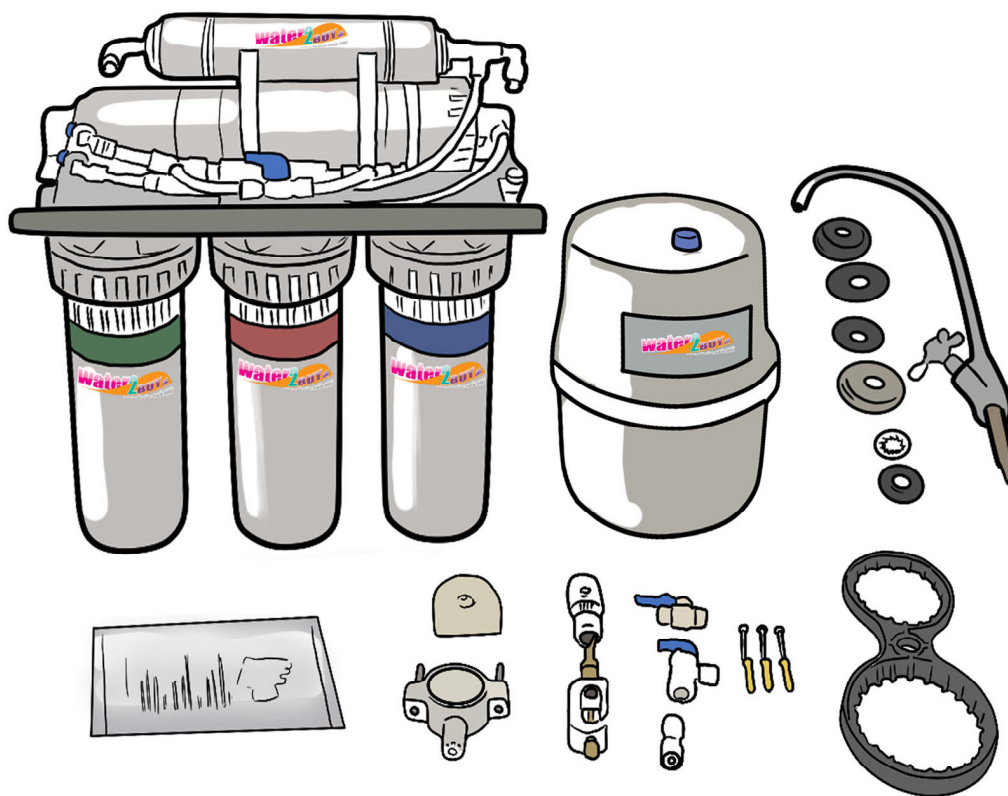

## **Potřebné nářadí a materiál**

- Posuvný klíč
- Kombinované kleště
- Trubkový klíč
- Šroubováky
- Teflonová páska nebo těsnící pasta na závity (která byla schválena pro použití s pitnou vodou)
- Vrtačka s 3 mm, 5 mm a 12 mm vrtáky.



**Podívejte se na tento diagram během pročitání instalačních kroků**

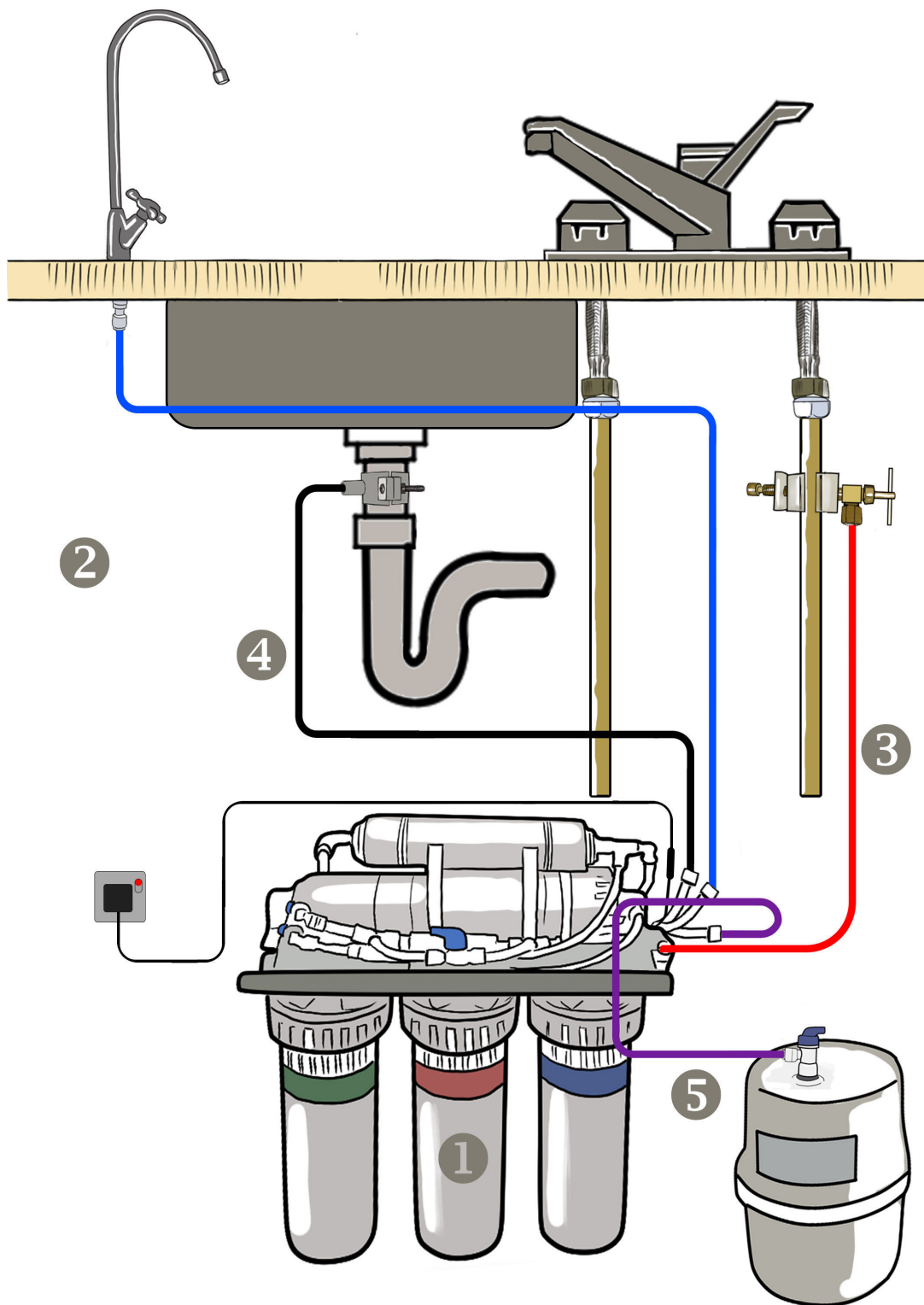

## Návod k montáži:

### Krok 1

**A:** Povolte 3 filtrační nádoby pomocí klíče. Vyměte filtry z ochranného obalu.

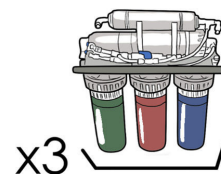
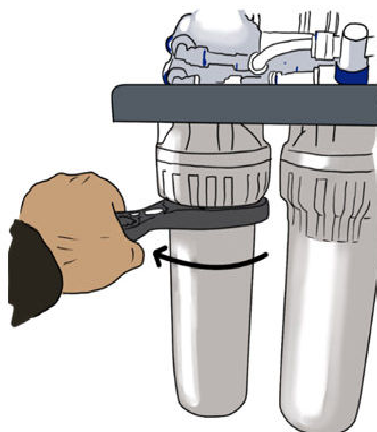

**B:** Umístěte filtry dovnitř nádoby. Umístěte "o" kroužek (gumové těsnění) na horní části filtrační nádoby.



**C:** Rukou zašroubujte nádoby zpět do víček přichycených na držáku reverzní osmózy.

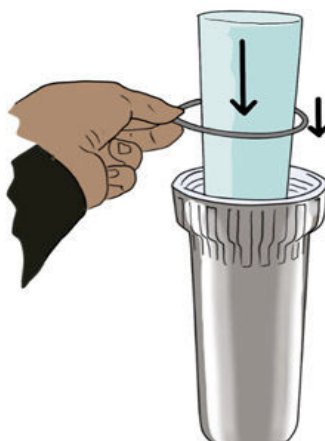

**D:** Utáhněte filtrační nádoby klíčem.

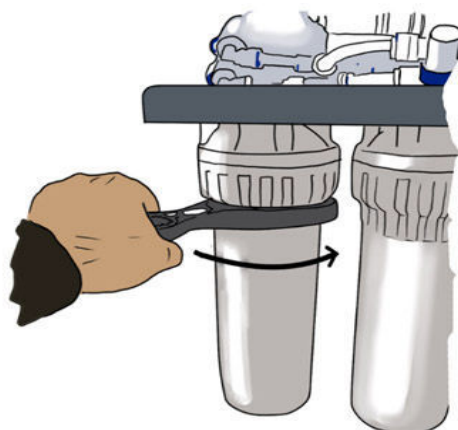

## Návod k montáži:

**E:** Ujistěte se, že správné filtry jsou použity ve správných nádobách. Water2buy filtry jsou na obrázku barevně odlišeny. Zprava doleva:  
PP (Modrý filtr)  
GAC (Červený filtr)  
CTO (Zelený filtr).

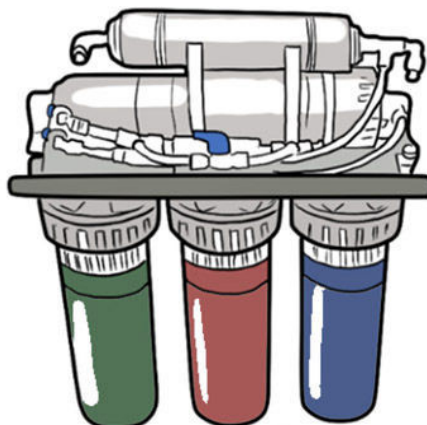

## Návod k montáži:

### **Krok 2**

**A:** Kvůli přístupu odpojte hadičku od filtrační nádoby membrány. Odšroubujte víčko pomocí přibaleného klíče.

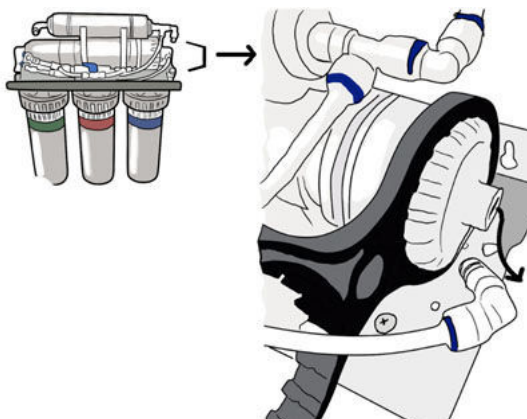

**B:** Odstraňte obal membrány. Odstraňte všechny černé zátky z konců membrány, pokud jsou přítomny.

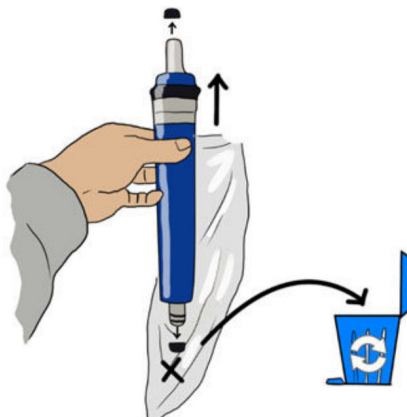

**C:** Vložte membránu správným způsobem, jak je uvedeno.

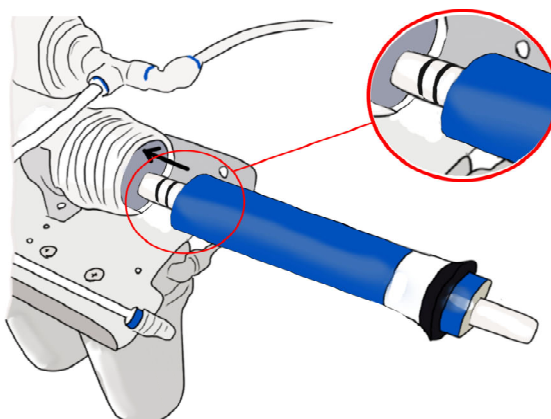

**D:** Vraťte uzávěr nádoby a dotáhněte klíčem.

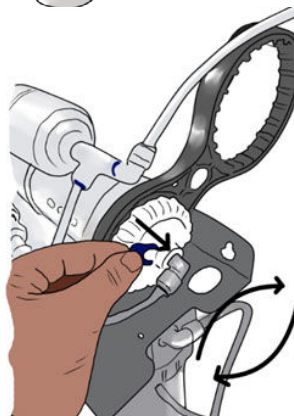

## Návod k montáži:

### **Krok 3**

**A:** Vyrtejte 12mm díru do dřezu nebo pracovní desky. Vložte kohoutek a přitáhněte jej pomocí podložek, jak je uvedeno.

**B:** Na spodek kohoutku zatlačte zastrkovací konektor.

**C:** Propojte inline filtr s kohoutkem, jak je znázorněno modrou hadičkou na referenčním diagramu.



## Návod k montáži:

### Můžete použít krok 4.1 nebo 4.2. Nepoužívejte obojí!

#### Krok 4.1

**A:** Vyhledejte přívod vody pod kuchyňským dřezem. Ujistěte se, že máte zavřený hlavní přívod vody do domu.

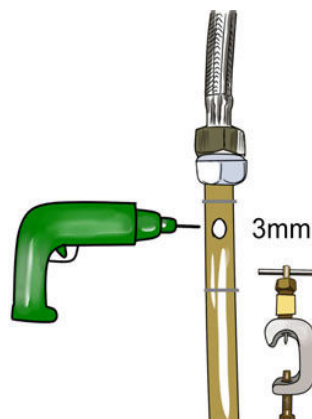

#### Krok 4.1

**B:** Připojte sedlový ventil na vodovodní měděnou trubku. Pokud instalujete sedlový ventil na plastovou trubku, musíte do ní nejdříve vyvrtat 3mm díru nebo RO může přestat fungovat.

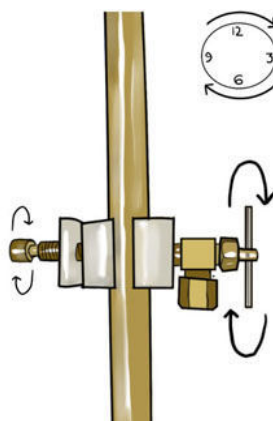

**C:** Použijte plastovou vložku a plastovou olivu (těsnění) na hadičku. Propojte sedlový ventil s prvním filtrem, jak je znázorněno červenou hadičkou na referenčním diagramu.

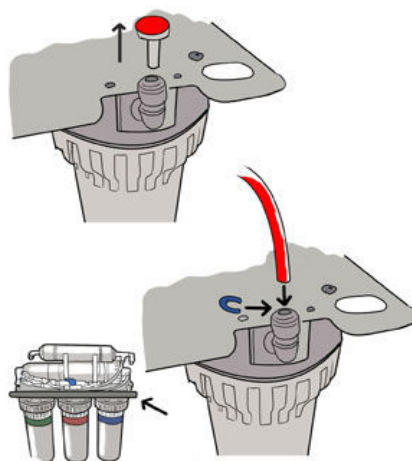

**D:** Otočte sedlovým ventilem ve směru hodinových ručiček (prorazíte tím díru v trubce), poté otevřete ventil **úplně** (otočte zpět proti směru hodinových ručiček). Kdyby byl ventil otevřen jen z poloviny, mohlo dojít k úniku vody. Pokud dojde k úniku, pak utáhněte matici na sedlovém ventilu.

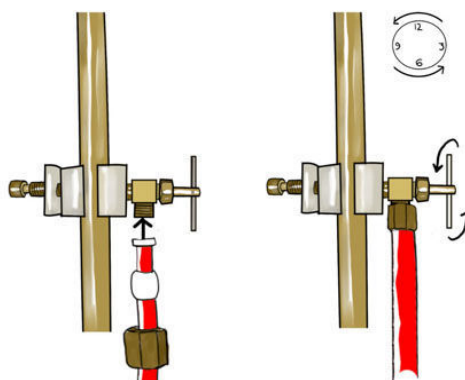

## Návod k montáži:

### **Krok 4.2**

**A:** Odšroubujte hadici studené vody vedoucí z vodovodního potrubí do baterie.

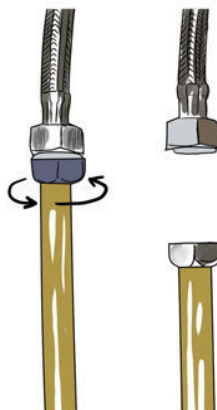

### **Krok 4.2**

**B:** Naviňte na konektor pro přívod vody teflonovou pásku.

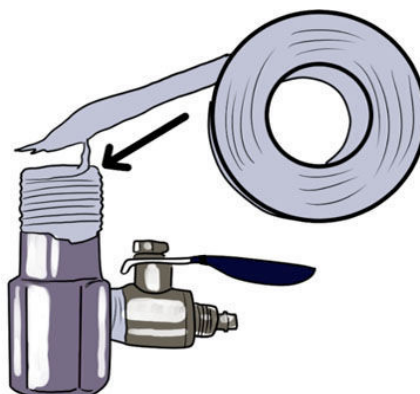

**C:** Konektor našroubujte mezi hadicí a potrubím. Utáhněte vodotěsně. Našroubujte do konektoru ventil pro přívod vody.

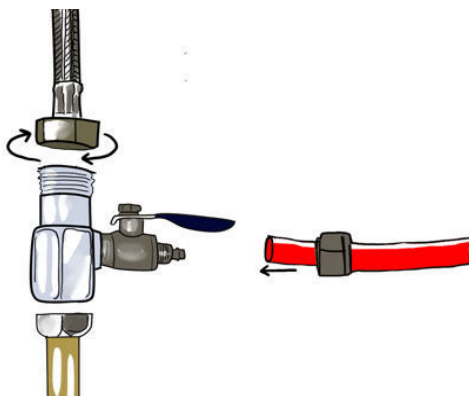

**D:** Propojte tento ventil s prvním filtrem, jak je znázorněno červenou hadičkou na referenčním diagramu.

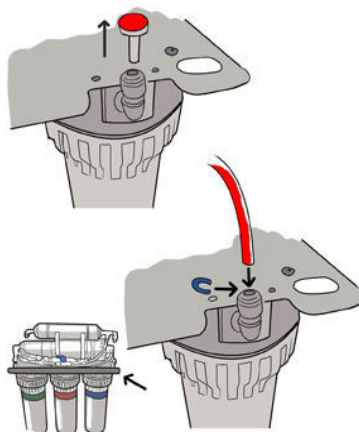



## Návod k montáži:

### **Krok 5**

**A:** Vyrtejte 5mm díru v odpadní trubce nad sifonem a připojte odpadní svorku.

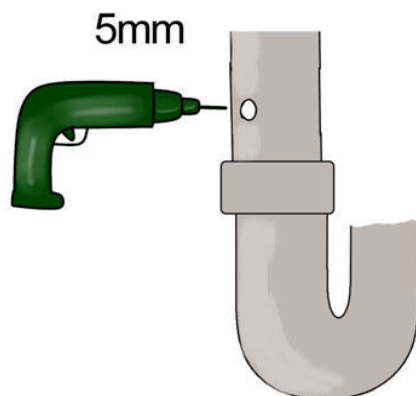

**B:** Mezi svorku a trubku vložte těsnění.

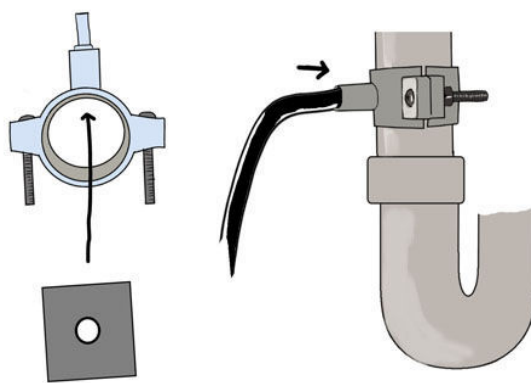

**C:** Připojte odpadní hadičku z reverzní osmózy do odpadní svorky, jak je znázorněno černou hadičkou na diagramu.

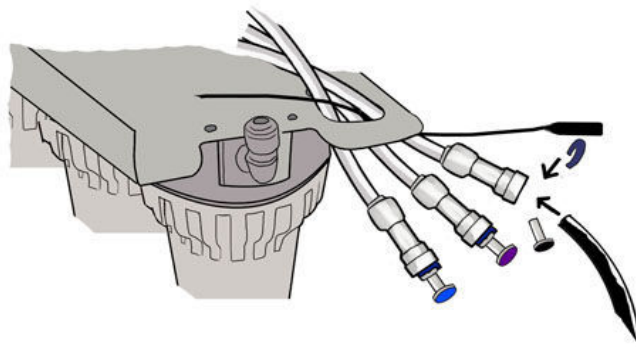

**Důležité:** Je doporučeno dezinfikovat zásobník před použitím. Chcete-li to provést, přidejte 1-2 kapky dezinfekčního prostředku do zásobníku (Použijte Water2buy™ Sanitizér, Peroxid vodíku nebo jakýkoliv jiný dezinfektant, který je bezpečný pro použití s pitnou vodou).

## Návod k montáži:

### **Krok 6**

**A:** Zašroubujte ventil na horní části tlakové nádrže (zásobníku). Ujistěte se, že jste pod ventil vložili gumovou podložku k utěsnění spojení.

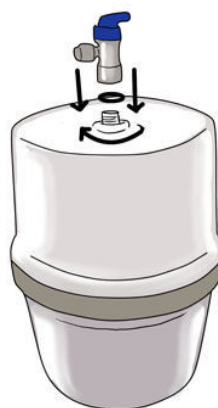

**B:** Připojte nádrž na filtr, jak je uvedeno fialovou hadičkou na referenčním diagramu.

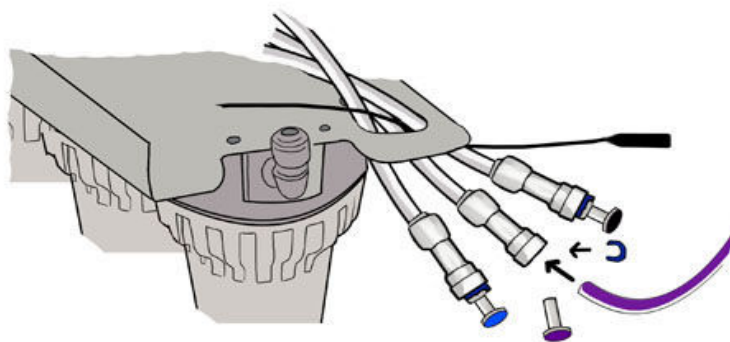

**C:** Otevřete ventil v horní části nádrže.

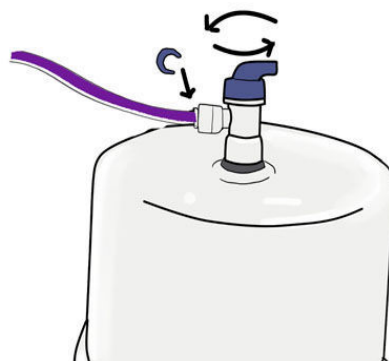

### **Proved'te kontrolu systému po instalaci**

Otevřete vstupní ventil (sedlový ventil nebo ventil pro přívod).

Zkontrolujte všechny spoje, zda nedochází k úniku vody.

Počkejte, až se celý systém natlakuje.

Nechte stát po dobu tří hodin.

Zkontrolujte znovu všechny spoje, zda nedochází k úniku vody.

Otevřete výstupní kohoutek a nechte jej, dokud se voda nezastaví a zásobník bude prázdný.

Je běžné, že se při prvních dvou vyprazdňováních zásobníku uvolňují černé uhlíkové částičky a objeví se ve vodě.

První dva zásobníky vody by se neměly používat.

Po dvou hodinách znovu zkontrolujte těsnost všech spojů. Poté je systém připraven k použití.

**Pro další nápovědu, prosím shlédněte instalační video na webových stránkách [www.water2buy.com](http://www.water2buy.com)**

## **Péče o reverzní osmózu**

Nejméně jednou za 12 měsíců, vyměňte 3 předfiltry(12) a 1 postfiltr(2) (inline filtr). K dispozici na [www.water2buy.cz](http://www.water2buy.cz), kód výrobku YEAC7, Roční výměnná sada filtrů.

Vyměňte membránu reverzní osmózy(3) alespoň každé 2 roky. K dispozici na [www.water2buy.cz](http://www.water2buy.cz), kód výrobku COMT7, Komplettní výměnná sada filtrů.

Každý rok zkontrolujte tlak v zásobníku. Když je zásobník prázdný bez vody, měl by v něm být tlak 0.6 bar (9psi). Chcete-li to provést, přidejte vzduch do zásobníku standardní pumpičkou.

Poznámka: dezinfikování se doporučuje při údržbě vnitřních částí jednotky.

### Rozměry a specifikace

Vstupní tlak vody. . . . . 2 - 6 bar (30 - 90 psi)( 280 - 600 kpa)

Vstupní teplota vody. . . . . 30 - 100 ° f (5 - 40°c)

Odpadní voda za galon přefiltrované vody. . . . . 5 gal. (18.9 liters)

Kapacita tlakové nádrže (max.). . . . . 2.9 gal. (11 liters)

## **Podívejte se na diagram 2 během řešení problémů.**

diagram 2

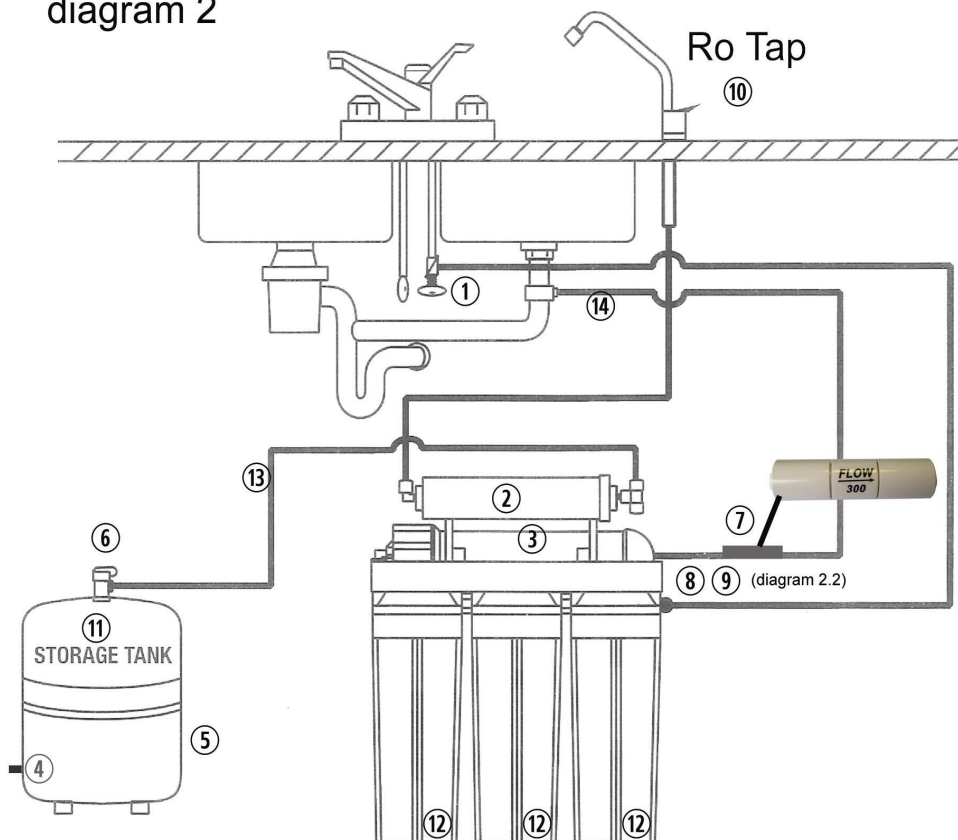
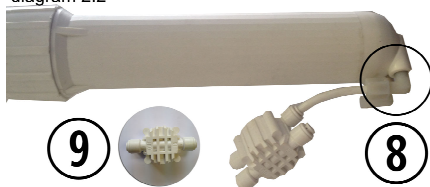

diagram 2.2



### Číslo v závorkách odpovídají těm na diagramu 2.

Pokud se některý z následujících situací	
Příčina	Řešení
Voda z kohoutku teče velmi pomalu	Vyměňte předfiltrační vložky. V případě, že se to nezlepší, vyměňte postfiltr a membránu reverzní osmózy..
Žádná voda z kohoutku	Zkontrolujte a ujistěte se, že omezovač průtoku není blokován. (7)
Chuť chlóru a/nebo zápach	vyměňte předfiltry, postfiltr a membránu reverzní osmózy.

Nedostatek vody ze zásobníku	
Příčina	Řešení
Sedlový ventil (1) je ucpaný nebo zavřený. (velmi časté na plastovém potrubí)	Otevřete sedlový ventil (1) nebo jej odblokujte. U plastového potrubí vyvrtejte 3mm díru, protože otvor má jinak tendenci se uzavírat.
Sedimentační / uhlíkový předfiltr nebo uhlíkový inline postfiltr je ucpaný. (2)	Vyměňte filtry. (2)
Nízký vstupní tlak vody.	Vstupní tlak vody musí být vyšší než 0.2 bar(30 psi). Nainstalujte posilovací čerpadlo.
Membrána reverzní osmózy je ucpaná. (3)	Ujistěte se, že vstupní tlak vody odpovídá provozním hodnotám. Ujistěte se, že odpadní hadička není ucpaná. (viz vysoké TDS) odstraňte příčinu znečištění a vyměňte RO membránu.
Nesprávný tlak v zásobníku. (4), prosím podívejte se na naše video o tom, jak servisovat zásobník vody reverzní osmózy. <a href="http://www.water2buy.com/help">www.water2buy.com/help</a>	Vyprázdněte vodu ze zásobníku. Natlakujte jej pumpičkou tak, aby v něm byl tlak 0.6 bar (9 psi). (4)
Membrána v tlakové nádrži (zásobníku) praskla. (5)	Vyměňte tlakovou nádrž. (5)
Ventil na zásobníku je zavřený.(6)	Otevřete ventil. (6)
Voda neteče do odpadu. Omezovač průtoku je ucpaný (7)	Vyměňte omezovač průtoku. (7)
Voda neteče nebo konstantně teče do odpadu. Zpětná klapka zablokovaná nebo vadná (8) viz diagram 2.2	Vyměňte zpětnou klapku. (8) viz diagram 2.2
Automatický uzavírací ventil nepracuje. (9) viz diagram 2.2	Vyměňte automatický uzavírací ventil. (9) viz diagram 2.2

Nízký tlak vody z výstupního kohoutku	
Příčina	Řešení
Neodpovídající tlak v zásobníku. (11) Toto bývá důvod č.1 proč je nízký průtok z kohoutku. Prosím podívejte se na naše video o tom, jak servisovat zásobník vody reverzní osmózy. <a href="http://www.water2buy.com/help">www.water2buy.com/help</a>	Otevřete kohoutek (10) a vyprázdněte vodu z tlakové nádrže. Zavřete vstupní ventil do jednotky (1) a vyjměte zásobník (11) z pod dřezu. (s nádrží je takto snazší pracovat.) Najděte ventilek (4) (stejný jako u auta nebo jízdního kola) a přidejte vzduch. Pokud je stále voda v nádrži, nadále přidávejte vzduch, dokud všechna voda nevyteče. Jakmile je všechna voda odstraněna, pokračujte v přidávání či odebrání vzduchu do 0.6 bar (9 psi). Znovu nainstalujte zásobník pod dřezem, otevřete vstupní ventil k jednotce (1), a nechte zásobník naplnit. (pokud se zásobník nenatlakuje, pak jej budete muset vyměnit)
Uhlíkový inline postfiltr je ucpaný. (2)	Vyměňte postfiltr. (2)
Ventil na zásobníku je napůl zavřený. (6)	Otevřete ventil na zásobníku. (6)
Kohoutek kape nebo je vadný. (10)	Opravte nebo vyměňte kohoutek. (10)
Přílišné používání vody. Zásobník je prázdný. (11)	Nechte zásobník naplnit.
Nízká produkce vody.	Viz předchozí kapitola o nedostatku vody ze zásobníku.

<b>Pachutě a zápachy z vody</b>	
Příčina	Řešení
Uhlíkový inline postfiltr je vyčerpaný. (2)	Vyměňte postfiltr. (2)
Cizí materiál rozpuštěn v zásobníku. (11)	Vyčistěte, propláchněte a dezinfikujte zásobník. Vyměňte filtry. (11)
Hadičky filtrované a odpadové vody jsou prohozené.	Opravte zapojení.
Rozpuštěné plyny v napájecí vodě.	Ošetřete (předfiltrujte) přívod vody a odstraňte plyny.
Zvýšené TDS(celkově rozpuštěné látky) ve filtrované vodě.	Viz vysoké TDS v kapitole níže

<b>Filtrovaná voda má zvýšené TDS (Total Dissolved Solids, celkově rozpuštěné látky)</b>	
Příčina	Řešení
Ucpané předfiltry. (12)	Vyměňte filtry. (12)
Nízký vstupní tlak vody.	Vstupní tlak vody musí být vyšší než 2 bar (30 psi). Nainstalujte posilovací čerpadlo.
RO membrána není správně utěsněna ve filtrační nádobě. (3)	Zkontrolujte, zda je RO membrána (3) správně nainstalována.
RO membrána je vyčerpaná. (3)	Jestliže je životnost membrány neobvykle krátká, zjistěte příčinu. (průměrná životnost je 2 až 3 roky). Vyměňte RO membránu. (3)
Hadičky filtrované a odpadové vody jsou prohozené. (13) (14)	Opravte zapojení. (13) (14) 13 – filtrovaná voda 14 – odpadová voda
Voda neteče do odpadu. Omezovač průtoku je ucpaný. (7)	Vyměňte omezovač průtoku. (7)
Voda neteče do odpadu. Ventil omezovače průtoku je ucpaný. (7)	Vyčistěte nebo vyměňte omezovač průtoku s ventilem. (7)
Automatický uzavírací ventil se neuzavírá nebo došlo k prasknutí membrány. (9) viz diagram 2.2	Opravte nebo vyměňte automatický uzavírací ventil. (9) viz diagram 2.2
Nový uhlíkový filtr inline postfilter nebyl zcela propláchnut. (2)	Vypusťte ze zásobníku dvakrát vodu, abyste dostatečně propláchnuli nový uhlíkový filtr. (2)
TDS ve stupní vodě se zvýšilo.	Zvýšením TDS ve vodě na vstupu se také TDS zvýší na výstupu.

<b>Kohoutek teče nebo kape</b>	
Příčina	Řešení
Voda z kohoutku teče. (10)	Opravte nebo vyměňte kohoutek. (10)
Únik vody pod držadlem kohoutku. (10)	Opravte nebo vyměňte kohoutek. (10)

Děkujeme, že jste si vybrali Water2buy™ water filtration made easy.

© Informace o autorských právech. Water2buy™ je registrovaná ochranná známka; Všechny obrázky, loga textu a diagramy patří Water2buy. Kopírování Water2buy™ materiálů je přísně zakázáno bez předchozího písemného souhlasu.

## Guida alla sicurezza

È necessario chiudere le condutture dell'acqua nella vostra casa prima di installare il filtro ad osmosi inversa.

Politica di installazione water2buy™: Tutte le installazioni saranno eseguite in maniera veloce e professionale in accordo con le pratiche commerciali generalmente accettate. Inoltre, tutte le installazioni saranno eseguite seguendo tutte le leggi locali, le norme, i regolamenti e i decreti.

Leggere attentamente tutti i passi, le guide e le regole prima dell'installazione e dell'uso del vostro filtro ad osmosi inversa. Seguire tutti i passi esattamente come descritto per una corretta installazione. La lettura di questo manuale vi aiuterà ad ottenere tutti i benefici dalla vostra unità ad osmosi inversa.

Non tentare di utilizzare questo prodotto per ottenere dell'acqua sicura a partire da fonti di acqua non potabile. Non usare l'unità su acqua non sicura microbiologicamente, o su acqua di qualità sconosciuta.

Controllare, insieme ai vostri servizi idrici locali, tutte le norme idrauliche e sanitarie. È obbligatorio rispettare le loro norme e istruzioni durante l'installazione del filtro. Questa guida rappresenta un metodo di installazione suggerito: seguire le vostre norme locali se differiscono dalle istruzioni date in questo manuale.

Il filtro ad osmosi inversa senzapompa funziona con una pressione dell'acqua minima di 1.7bar (25 psi) e massima di 6 bar (90 psi). Se la pressione dell'acqua nella vostra casa supera il massimo, installare una valvola di riduzione della pressione nella tubazione dell'acqua dell'unità ad osmosi inversa.

L'unità ad osmosi inversa con pompa funziona con una pressione dell'acqua minima di 1bar (15 psi) e massima di 6 bar (90 psi). Se la pressione dell'acqua nella vostra casa supera il massimo, installare una valvola di riduzione della pressione nella tubazione dell'acqua dell'unità ad osmosi inversa.

Non installare l'unità ad osmosi inversa all'esterno, o in condizioni di caldo o freddo estremo. Le temperature della fornitura d'acqua al filtro ad osmosi inversa devono stare fra i 5c e i 40c.

Non installare su forniture di acqua calda.

La membrana ad osmosi inversa viene fornita in una sacca ermetica sigillata per motivi di stoccaggio e trasporto. Non usare se il sigillo è rotto.

**Attenzione: eventuale cloro nell'acqua distruggerà la membrana ad osmosi inversa. Molte città aggiungono cloro nella fornitura d'acqua per uccidere i batteri. Il prefiltro rimuove il cloro prima che entri nella membrana ad osmosi inversa. È importante rimpiazzare le cartucce filtranti almeno ogni 12 mesi.**

### Dove installare la vostra unità ad osmosi inversa

Il depuratore ad osmosi inversa e la cisterna sono progettate per essere installate sotto il lavello, di solito in cucina. Il depuratore può essere montato sul muro, oppure può essere installato sul mobiletto sottolavabo vicino alla cisterna. Il rubinetto dell'acqua ad osmosi inversa si installa sul lavello, oppure sul ripiano vicino al lavello.

La lunghezza delle tubature deve poter permettere la rimozione del depuratore dalle rondelle di appoggio per la revisione. Se la lunghezza delle tubatura viene accorciata per motivi estetici, potrebbe essere necessario tenere il depuratore sulle rondelle di appoggio per revisionarlo.

Potete anche situare il depuratore ad osmosi inversa e la cisterna in una qualsiasi locazione lontana dal rubinetto, osservando le guide alla sicurezza presenti in questo manuale. È comunque necessario avere vicini una fonte d'acqua e un punto di drenaggio.

## **Installare il vostro filtro ad osmosi inversa**

Controllare le parti incluse: aprire la scatola e rimuovere il filtro ad osmosi inversa. In aggiunta al depuratore e alla cisterna, l'unità include le parti elencate qui in basso:

- Unità ad osmosi inversa
- Cisterna
- Rubinetto, rondelle e raccordo di collegamento rapido.
- Manuale
- Morsetto per scarichi
- Valvola di scarico a morsetto con staffa
- Connettore di ingresso dell'acqua più valvola
- Supporto (Da usare in caso si voglia montare il rubinetto direttamente sull'unità)
- Valvola della cisterna
- Chiave della scatola del filtro
- Viti di montaggio
- Tubicini
- l'alimentatore elettrico (RO 600, RO 650 & RO 700 modelli)
- Filtro minerale (RO 550 & RO 650 modelli)
- Filtro UV (RO 700 modelli)

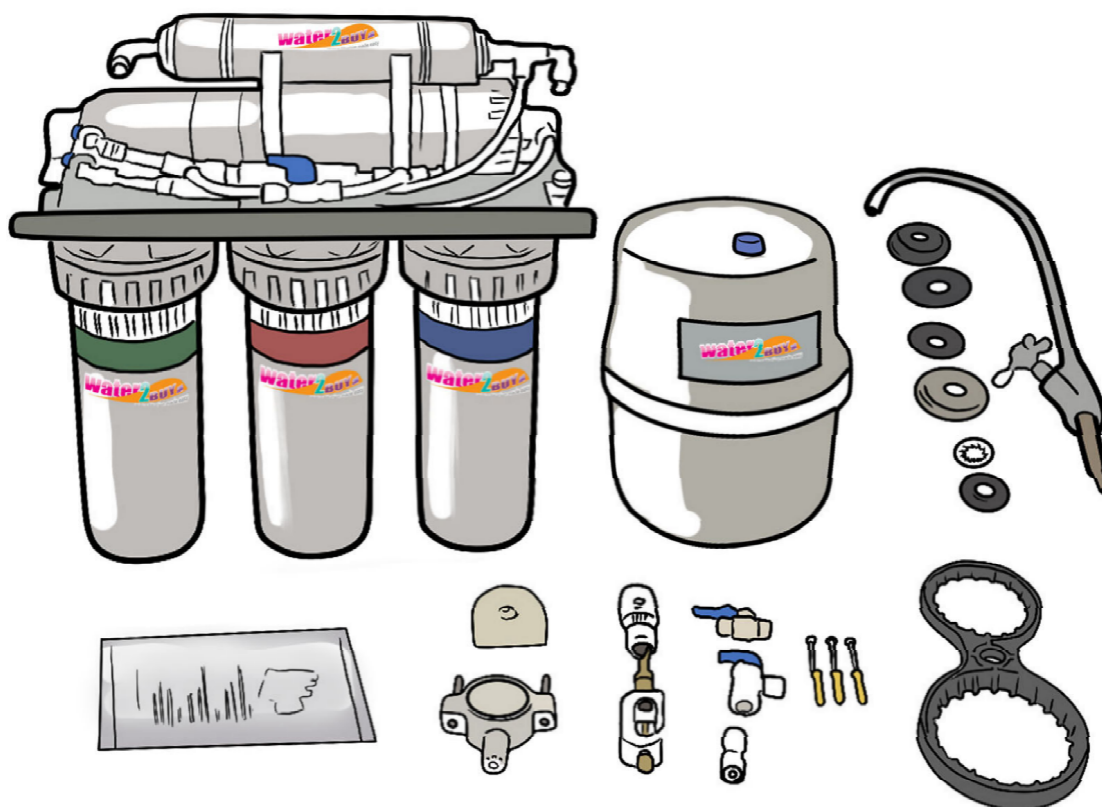

## **Attrezzi e materiali richiesti**

- Chiave inglese regolabile / Chiave inglese da idraulico
- Pinze
- Pinza per tubi per installare il sistema di drenaggio
- Cacciavite
- Nastro in teflon o Sigillante per giunti di tenuta (sigillafili, approvato per l'utilizzo su fonti d'acqua portatili)
- Trapano con punte da 3mm, 5mm e 12mm.



**Fare riferimento a questo schema durante la lettura dei passi d'installazione.**

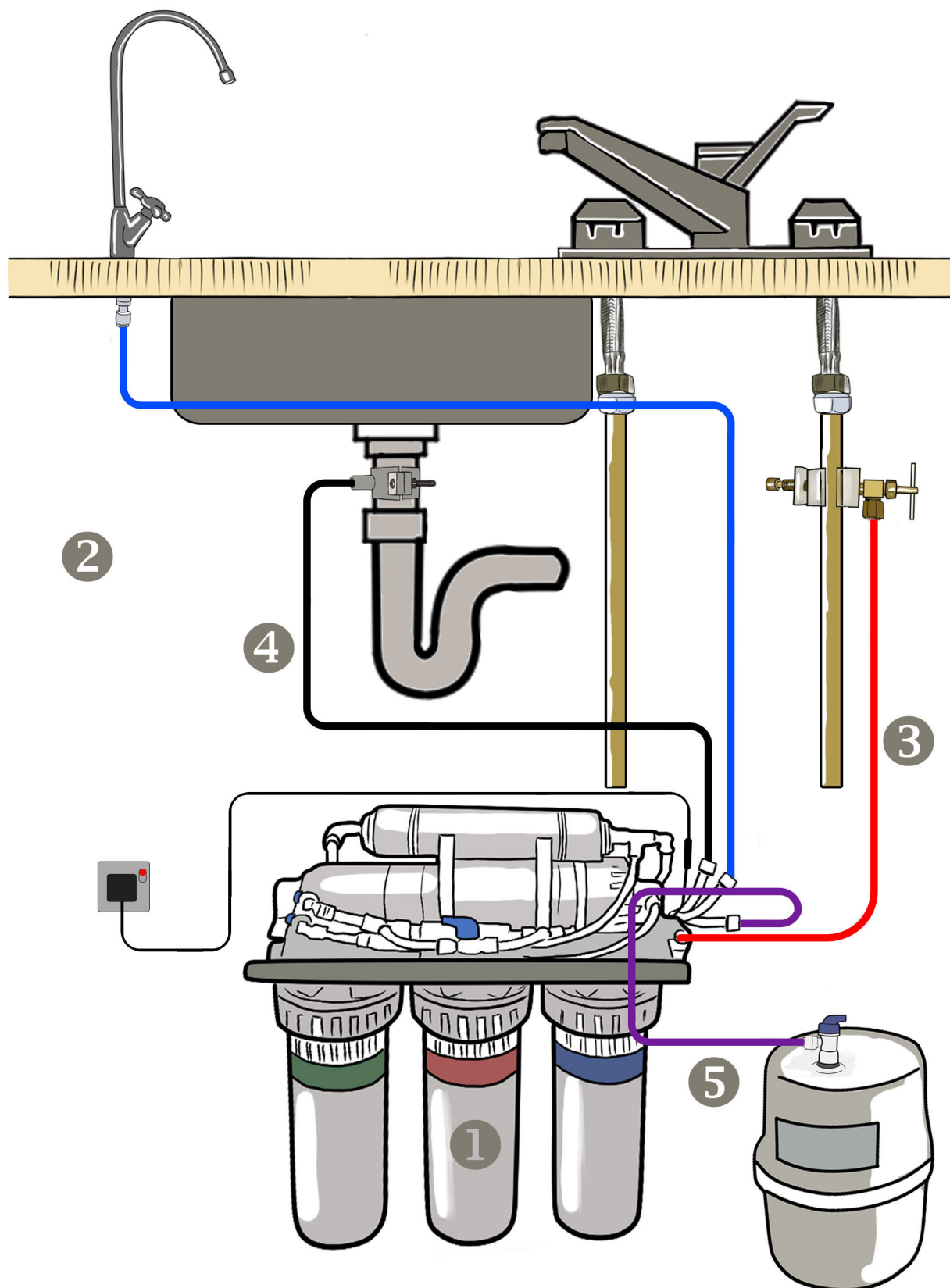

## Istruzioni di montaggio:

### **Passo 1**

**A:** Svitare i 3 alloggiamenti dei filtri usando la chiave fornita.

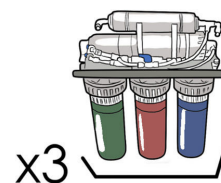
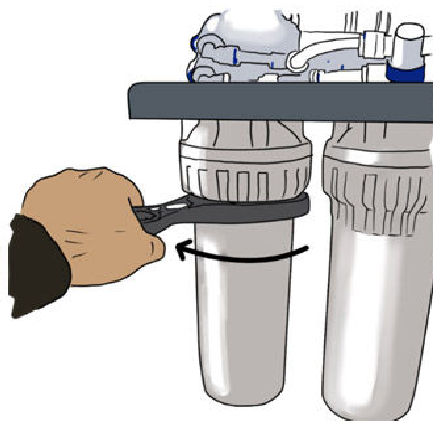

**B:** Rimuovere i filtri dal loro imballaggio. Piazzare i filtri dentro i loro alloggiamenti.



**C:** Piazzare l'anello di gomma o-ring sopra l'alloggiamento. Reinscrivere l'alloggiamento di nuovo sul filtro ad osmosi inversa avvitandolo a mano.

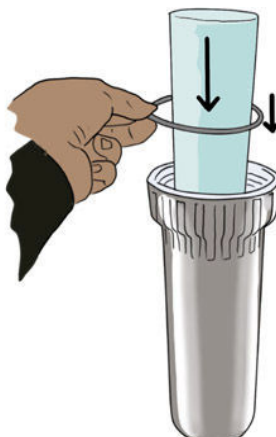

**D:** Stringere gli alloggiamenti usando la chiave.

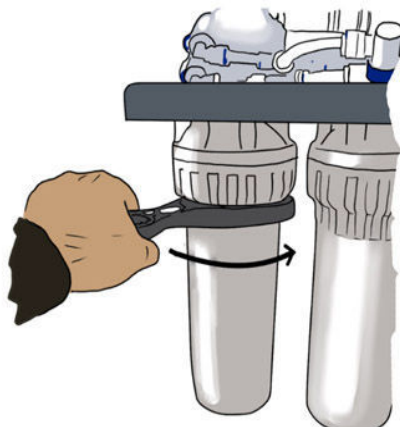

## Istruzioni di montaggio:

**E:** Assicurarsi che i filtri corretti siano usati negli alloggiamenti corretti. I filtri Water2buy sono contrassegnati con dei colori. Da sinistra verso destra:  
PP (Filtro blu) GAC (Filtro rosso) CTO (Filtro verde).

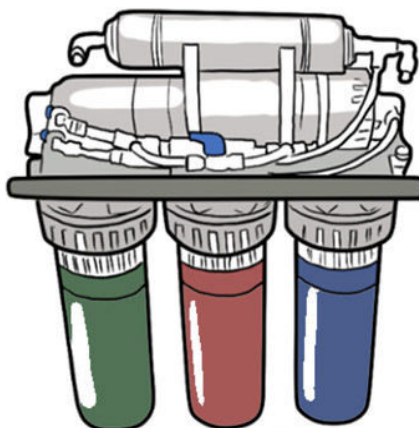

## Istruzioni di montaggio:

### **Passo 2**

**A:** Sconnettere i tubicini dall'alloggiamento della membrana per accedere. Svitare il cappuccio usando la chiave fornita.

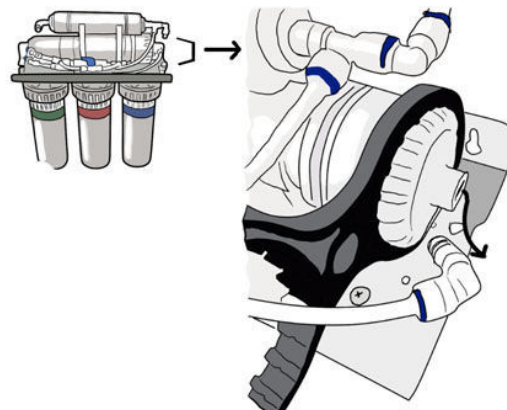

**B:** Rimuovere la membrana dall'imballaggio. Rimuovere qualunque tampone nero dall'estremità della membrana se presente.

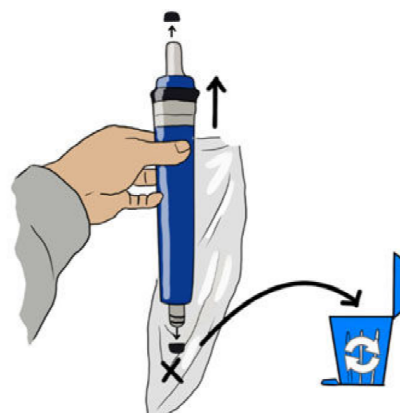

**C:** Inserire la membrana nel modo corretto come mostrato.

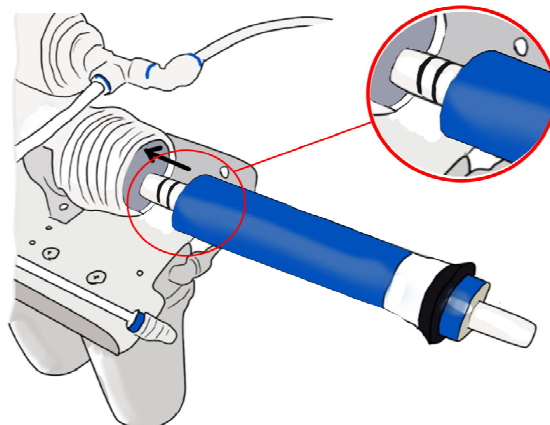

**D:** Rimettere il cappuccio dell'alloggiamento e stringere con la chiave. Riconnettere i tubicini.

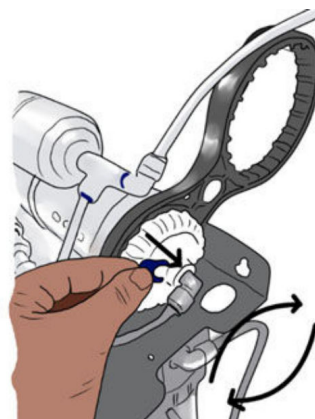

## Istruzioni di montaggio:

### **Passo 3**

**A:** Praticare un foro di 12mm nel lavabo o nel ripiano per montare il rubinetto. Assicurare il rubinetto al lavabo usando i morsetti come mostrato.

**B:** Spingere il raccordo di collegamento rapido sulla base del rubinetto.

**C:** Connettere il tubicino dal filtro in linea al rubinetto come mostrato con il tubicino blu (2) sullo schema di riferimento.

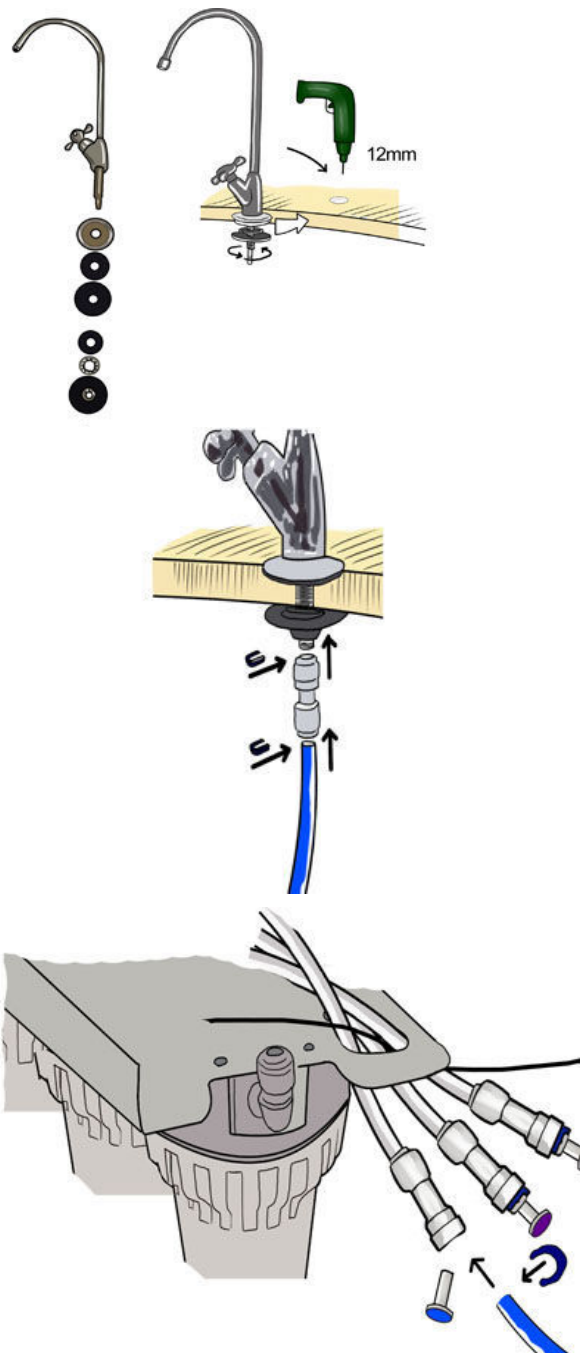

## Istruzioni di montaggio:

**È possibile utilizzare Passo 4.1 o 4.2. Non utilizzare entrambi!**

### Passo 4.1

**A:** Localizzare il tubo dell'acqua di rete sotto il lavabo. Assicurarsi di aver spento la fornitura d'acqua della casa.

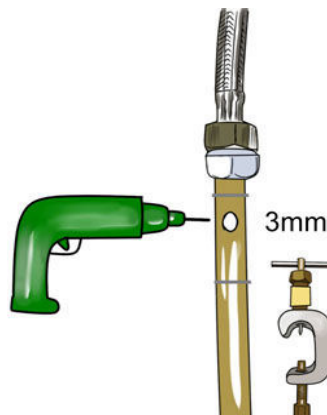

### Passo 4.1

**B:** Fissare la valvola di scarico al tubo dell'acqua in rame, in caso di installazione della valvola di scarico su un tubo in plastica bisogna prima praticare un foro di 3mm o l'unità potrebbe smettere di funzionare. Usare l'inserto in plastica sul tubicino.

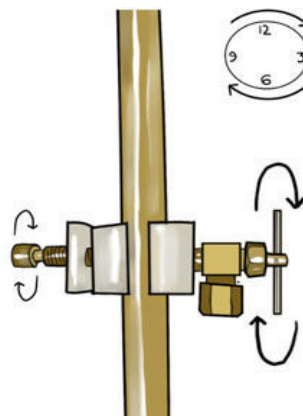

**C:** Connettere il tubicino dalla valvola di scarico al primo filtro come mostrato con il tubicino rosso (3) sullo schema di riferimento.

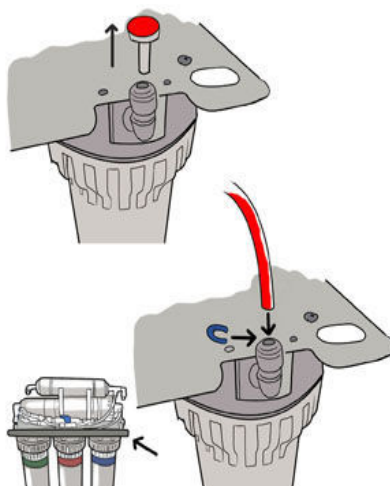

**D:** Girare la valvola di scarico in senso orario per praticare un buco nella tubazione poi aprire completamente (girare in senso antiorario). Se è aperto solo a metà potrebbero esserci delle perdite. Se ciò avviene stringere il dado della valvola.

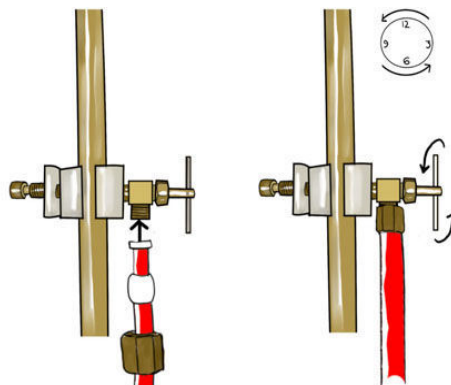

## Istruzioni di montaggio:

### **Passo 4.1**

**A:** Svitare il rubinetto dell'acqua fredda dalla tubazione principale al giunto.

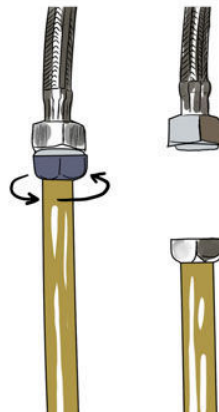

### **Passo 4.2**

**B:** Avvolgere il connettore d'ingresso dell'acqua e la valvola con il nastro di Teflon.



**C:** Inserire il connettore d'ingresso dell'acqua tra il rubinetto e il giunto principale. Stringere fino all'impermeabilità. Avvitare la valvola nel connettore d'ingresso dell'acqua.

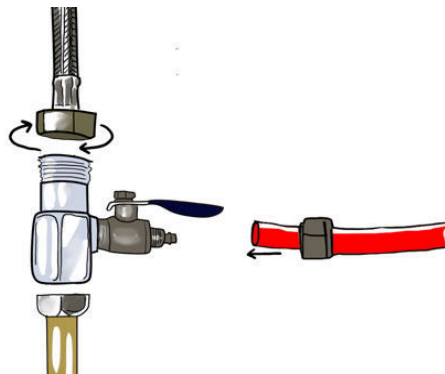

**D:** Connettere il tubicino dalla valvola al primo filtro come mostrato con il tubicino rosso (3) sullo schema di riferimento.

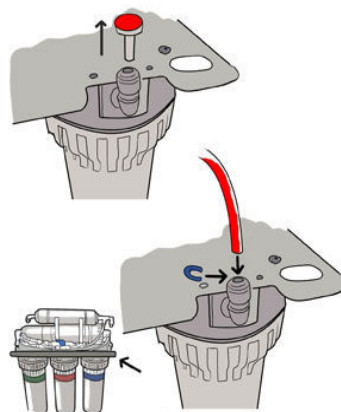



## Istruzioni di montaggio:

### **Passo 5**

**A:** Praticare un foro di 5mm nel tubo di scarico sopra la rete e fissarvi il morsetto per scarichi.

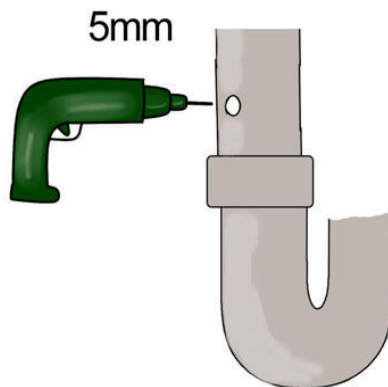

**B:** Assicurarsi che sia usato il sigillafiletto.

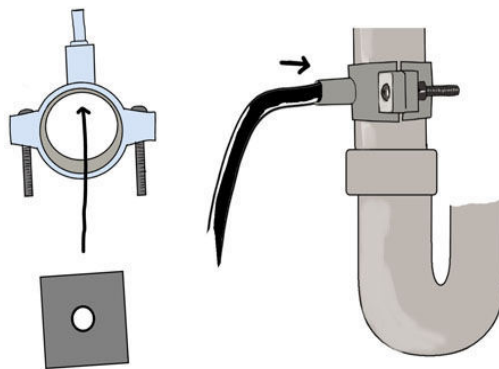

**C:** Connettere i tubicini di scarico dall'unità ad osmosi inversa al morsetto di scarico come mostrato con il tubicino nero (4) sullo schema.

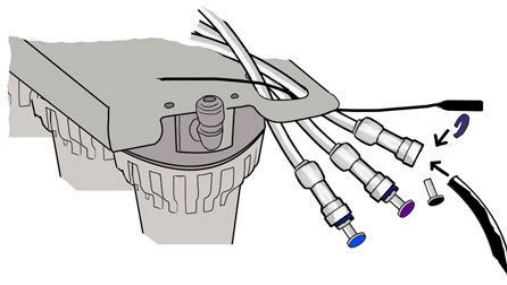

**Importante:** Si raccomanda di disinfettare bene la cisterna prima dell'uso. Per fare ciò, aggiungere 1-2 gocce di disinfettante alla cisterna (Usare disinfettante water2buy™, Milton™ o qualunque altro disinfettante sicuro per l'utilizzo con l'acqua potabile).

## Istruzioni di montaggio:

### **Passo 6**

**A:** Avvitare la valvola sulla sommità della cisterna ad osmosi inversa. Assicurarsi di inserirvi la rondella per sigillare la connessione.



**B:** Connettere la cisterna al filtro come mostrato con il tubicino viola (5) sullo schema di riferimento.

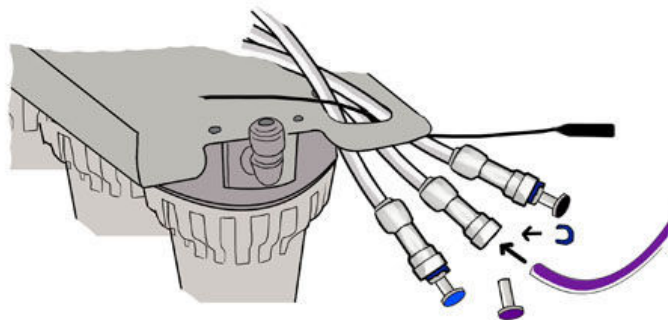

**C:** Aprire la valvola sopra la cisterna.

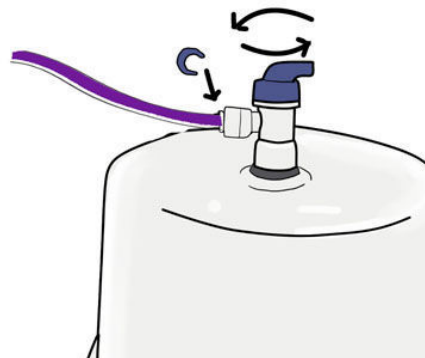

### **Eseguire i controlli del sistema dopo l'installazione**

Aprire la condotta d'acqua principale.

Controllare la presenza di perdite in tutti i giunti e le connessioni.

Aspettare che l'intero sistema si pressurizzi.

Attendere tre ore.

Controllare di nuovo la presenza di perdite in tutti i giunti e le connessioni.

Aprire il rubinetto dell'acqua finché il flusso dell'acqua non si ferma e la cisterna a pressione è vuota.

È assolutamente normale che compaiano dei residui di carbonio nero nell'acqua durante lo svuotamento delle prime due cisterne d'acqua.

Le prime due cisterne d'acqua non devono essere utilizzate.

Dopo due ore, ricontrollare la presenza di perdite, dopodiché il sistema è pronto per l'uso.

**Per ulteriore assistenza guardare il video dell'installazione sul sito web [www.water2buy.com](http://www.water2buy.com)**

## **Manutenzione del vostro filtro ad osmosi inversa**

Almeno ogni 12 mesi, sostituire le 3 cartucce prefiltranti(12) e la cartuccia post filtrante(2). Disponibili su [www.water2buy.com](http://www.water2buy.com) con codice prodotto **YEAC7** , set di filtri per sostituzione annuale.

Sostituire la cartuccia della membrana ad osmosi inverse(3) almeno ogni 2 anni. Disponibile su [www.water2buy.com](http://www.water2buy.com) con codice prodotto **COMT7** , set completo di filtri per sostituzione.

Controllare la pressione della cisterna ogni anno, dovrebbe essere impostata a 0.6 bar (9psi) quando la vasca è vuota. Per far ciò, aggiungere dell'aria alla cisterna con una pompa standard.

Nota: si raccomanda la disinfezione dopo la revisione delle parti interne dell'unità.

### Dimensioni e metriche specifiche

Limiti di pressione della fornitura d'acqua. . . . . 2 - 6 bar (30 - 90 psi)( 280 - 600 kpa)  
Limiti di temperatura della fornitura d'acqua. . . . . 30 - 100 ° f (5 - 40°c)  
Acqua di scarico per gallone di acqua prodotta. . . . . 5 gal. (18.9 litri)  
Capacità massima della cisterna. . . . . 2.9 gal. (11 litri)

## **Fare riferimento allo schema 2 durante la risoluzione dei problemi**

diagram 2

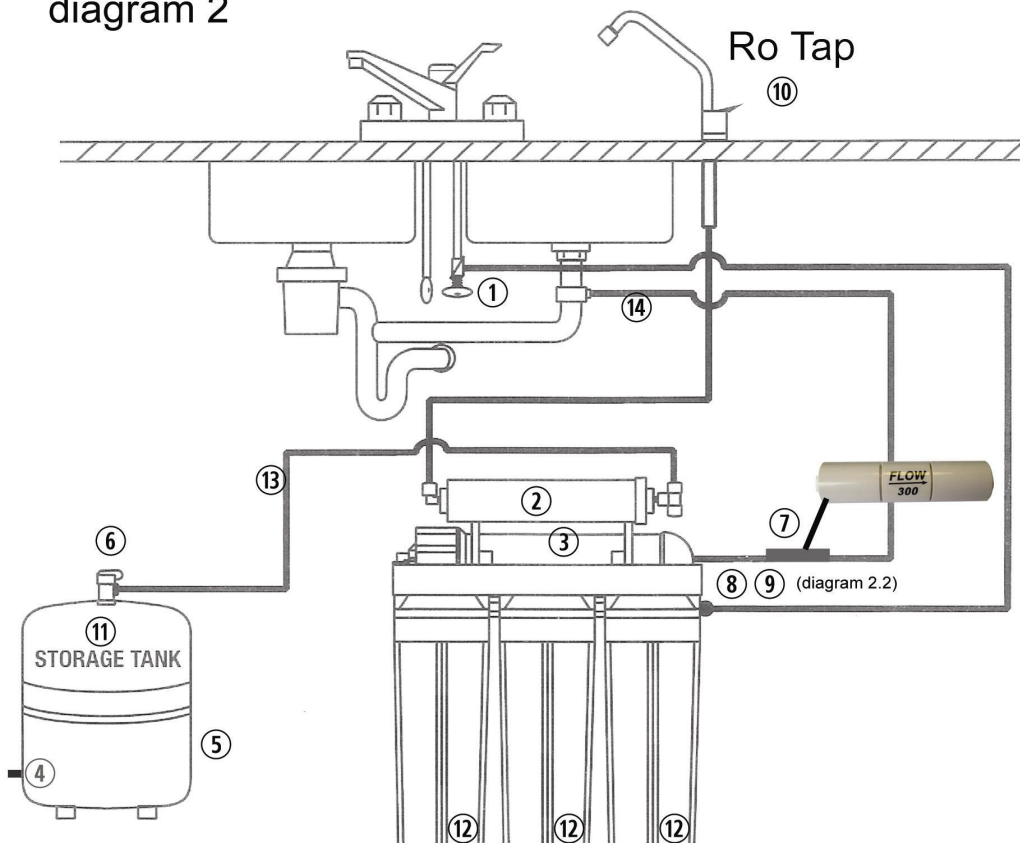
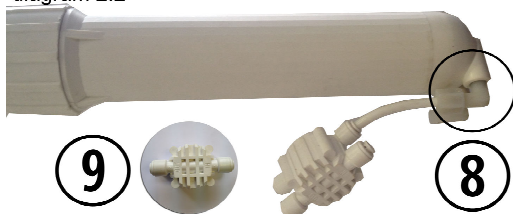

diagram 2.2



## I numeri fra parentesi corrispondono allo schema 2.

Se uno qualsiasi dei seguenti casi	
Causa	Soluzione
Il processo di produzione dell'acqua è lento	sostituire la cartuccia prefiltrante. Se la produzione non aumenta, sostituire la cartuccia post filtrante e la cartuccia della membrana ad osmosi inversa.
Non viene prodotta acqua	controllare e assicurarsi che il restrittore di flusso non sia bloccato. (7)
L'acqua odora o ha sapore di cloro	sostituire la cartuccia prefiltrante, quella post filtrante e la cartuccia della membrana ad osmosi inversa.

Non arriva abbastanza acqua nella cisterna	
Causa	Soluzione
La valvola di scarico (1) è ostruita o chiusa. (molto comune con tubature di plastica)	Aprire la valvola (1) o sbloccarla. Per tubature di plastica praticare un foro di 3mm poiché il buco della valvola tende a chiudersi con le tubature di plastica.
Sedimenti/prefiltro a carboni attivi o post filtro a carboni attivi è intasato. (2)	Sostituire i filtri. (2)
Bassa pressione dell'acqua in arrivo.	La pressione dell'acqua in arrivo dev'essere superiore ai 2 bar (30 psi). Installare una pompa ausiliaria.
La membrana ad osmosi inversa è sporca. (3)	Assicurarsi che la pressione dell'acqua in arrivo stia entro i normali limiti operativi. Assicurarsi che la linea di scarico non sia intasata. (vedere per alte quantità di residui solidi) correggere la causa dello sporco e rimpiazzare la membrana.
La pressione dell'aria nella cisterna non è corretta. (4) si prega di guardare il nostro video sulla revisione della cisterna ad osmosi inversa. <a href="http://www.water2buy.com/help">www.water2buy.com/help</a>	Svuotare la cisterna. La pressione dell'aria nella cisterna dovrebbe stare fra gli 0.6 bar (9 psi). (4)
La camera d'aria nella cisterna è rotta.	Sostituire la cisterna. (5)
La valvola della cisterna è chiusa.(6)	Aprire la valvola. (6)
Non c'è scarico di acqua. Il restrittore del flusso di scarico è intasato. (7)	Sostituire il restrittore del flusso di scarico. (7)
Non c'è scarico di acqua o non c'è un flusso costante di acqua di scarico. La valvola di non ritorno è bloccata o malfunzionante. (8) vedere schema 2.2	Sostituire la valvola di non ritorno. (8) vedere schema 2.2
La valvola di spegnimento automatico è malfunzionante. (9) vedere schema 2.2	Sostituire la valvola di spegnimento automatico. (9) vedere schema 2.2

Bassa pressione dell'acqua dal rubinetto	
Causa	Soluzione
La pressione dell'aria nella cisterna non è corretta. (11) Questa è la ragione primaria per un flusso insufficiente dal rubinetto ad osmosi inversa. Si prega di guardare il nostro video sulla revisione della cisterna ad osmosi inversa. <a href="http://www.water2buy.com/help">www.water2buy.com/help</a>	Aprire il rubinetto (10) e svuotare l'acqua dalla cisterna. Spegnerne la fornitura d'acqua all'unità (1) è rimuovere la cisterna (11) dal ripiano sotto il lavabo. (così si può lavorare più facilmente sulla cisterna.) Localizzare lo stelo della valvola dell'aria (4) (proprio come su un'auto o sulla ruota di una bici) e aggiungere aria. Se è ancora presente acqua nella cisterna, continuare ad aggiungere aria finché non è rimossa tutta l'acqua. Una volta rimossa l'acqua, continuare ad aggiungere aria e pressurizzare a 0.6 bar (9 psi). Reinstallare la cisterna sotto il lavabo, accendere la fornitura all'unità (1) e permettere alla cisterna di riempirsi. (se la cisterna non si pressurizza allora è necessario rimpiazzare la cisterna)
Il post filtro ai carboni attivi è ostruito. (2)	Sostituire il post filtro. (2)
La valvola della cisterna è parzialmente chiusa. (6)	Aprire la valvola. (6)

Il rubinetto è fuori allineamento o non funziona. (10)	Riparare o sostituire il rubinetto. (10)
Eccessivo uso dell'acqua. La cisterna è vuota. (11)	Permettere alla cisterna di riempirsi.
Bassa produzione d'acqua.	Vedere sezione precedente sulla bassa quantità dell'acqua nella cisterna.

#### Cattivi odori o sapori nell'acqua

Causa	Soluzione
Il post filtro ai carboni attivi è esaurito. (2)	Sostituire il filtro. (2)
Ci sono corpi estranei nella cisterna. (11)	Svuotare, pulire e disinfettare la cisterna. Sostituire i filtri. (11)
Le linee dell'acqua prodotta e dell'acqua di scarico sono invertite.	Correggere le tubazioni.
Gas disciolti nell'acqua di alimentazione.	Operare trattamenti preliminari nell'acqua di alimentazione per eliminare i gas.
Aumento dei residui solidi nell'acqua prodotta.	Vedere il problema dei residui solidi nella sezione dell'acqua prodotta.

#### L'acqua prodotta possiede un alto contenuto di residui solidi

Causa	Soluzione
Prefiltro intasato. (12)	Sostituire i filtri. (12)
Bassa pressione dell'acqua in arrivo.	La pressione dell'acqua in arrivo dev'essere sopra i 2 bar (30 psi). Installare una pompa ausiliaria.
La membrana ad osmosi inversa non è sigillata correttamente nel suo alloggiamento.(3)	Controllare che la membrana ad osmosi inversa (3) sia installata correttamente.
La membrana ad osmosi inversa è consumata. (3)	Se la vita della membrana è insolitamente corta, trovare e correggere il problema (la vita media è di 2-3 anni.) Sostituire la membrana ad osmosi inversa. (3)
Le linee dell'acqua prodotta e dell'acqua di scarico sono invertite. (13) (14)	Correggere le tubazioni. (13) (14) 13 – acqua prodotta 14 – acqua di scarico
Non c'è scarico di acqua. Il restrittore del flusso di scarico è intasato. (7)	Sostituire il restrittore del flusso di scarico. (7)
Non c'è scarico di acqua. Il restrittore del flusso di scarico è intasato. (7)	Pulire o sostituire il restrittore del flusso di scarico. (7)
La valvola di spegnimento automatico non si chiude o il diaframma è rotto. (9) vedere schema 2.2	Riparare o sostituire la valvola di spegnimento automatico. (9) vedere lo schema 2.2
Il nuovo post filtro ai carboni attivi non è stato risciacquato completamente. (2)	Svuotare due volte la cisterna per sciacquare il nuovo filtro. (2)
L'acqua di alimentazione ha un aumentata quantità di residui solidi.	Un aumento dei residui solidi dell'acqua di alimentazione risulterà in un aumento nei residui nell'acqua di prodotto.

#### Il rubinetto perde o gocciola

Causa	Soluzione
L'acqua perde dal becco del rubinetto. (10)	Riparare o sostituire il rubinetto. (10)
Perdite dal retro della manopola. (10)	Riparare o sostituire il rubinetto. (10)

Grazie per aver scelto la qualità e il servizio Water2buy™ water filtration made easy.

© Nota di Copyright. Water2buy™ è un marchio registrato: tutte le immagini, i loghi di testo e gli schemi appartengono a water2buy. La copia di materiali water2buy è proibita senza un consenso scritto.

## **Consejos de seguridad y cuidado**

Debe desactivar la red de agua de su casa antes de instalar el sistema de ósmosis inversa.

Política de instalación de Water2buy™: Toda la instalación se llevará a cabo de una manera ordenada, profesional, de conformidad con las prácticas comerciales generalmente aceptadas. Además, todas las instalaciones deberán cumplir con todas las leyes, códigos, reglamentos y ordenanzas locales.

Lea todos los pasos, guías y reglas cuidadosamente antes de instalar y utilizar la unidad de ósmosis inversa. Siga todos los pasos exactamente para instalarla correctamente. La lectura de este manual le ayudará a obtener todos los beneficios de su unidad de ósmosis inversa.

No intente utilizar este producto para conseguir que el agua potable de fuentes de agua no potable. No utilice la unidad en agua microbiológicamente insegura o agua de calidad desconocida.

Consulte a su departamento local de agua los códigos de fontanería y saneamiento. Debe respetar sus instrucciones y códigos durante la instalación de la unidad. Esta guía es un método sugerido de instalación; siga los códigos locales si difieren de las instrucciones dadas en este manual.

La unidad de ósmosis inversa no bombeada funciona en presiones de agua desde mínima 1,7 bares (25 psi) a máxima 6 bares (90 psi). Si la presión del agua de su casa supera el máximo, instale una válvula reductora de presión en la tubería de suministro de agua a la unidad de ósmosis inversa.

La unidad de ósmosis inversa bombeada funciona en presiones de agua desde mínima 1 bar (15psi) a máxima 6 bares (90 psi). Si la presión del agua de su casa supera el máximo, instale una válvula reductora de presión en la tubería de suministro de agua a la unidad de ósmosis inversa.

No instale la unidad de ósmosis inversa en exteriores ni con temperaturas extremadamente altas o bajas. Las temperaturas del suministro de agua a la unidad de ósmosis inversa deben estar entre 5 °C y 40 °C.

No la instale en suministros de agua caliente.

La membrana de ósmosis inversa viene en una bolsa hermética sellada para almacenamiento y transporte, no la use si el sello está roto.

## **Dónde instalar la unidad de ósmosis inversa**

El conjunto y tanque de almacenamiento de ósmosis inversa están diseñados para instalaciones bajo el fregadero, por lo general en la cocina. El conjunto de ósmosis inversa se monta en una superficie de la pared o puede colocarse sobre el suelo del armario, al lado del tanque de almacenamiento. El grifo del agua producto de ósmosis inversa se instala en el fregadero o en la encimera, al lado del lavabo.

Las longitudes de los tubos deben permitir la retirada del conjunto de las arandelas del gancho, para el mantenimiento. Si las longitudes de tubería se acortan para una mejor apariencia, puede que sea necesario mantener el montaje en las arandelas de suspensión de servicio.

También puede ubicar el conjunto de ósmosis inversa y el tanque de almacenamiento en cualquier lugar lejano del grifo, observando las guías de seguridad de este manual. Si se necesita una fuente de agua y un punto de drenaje cercanos.

## **Instalación de la unidad de ósmosis inversa**

Compruebe las piezas que se incluyen: desembale la caja y saque la unidad de ósmosis inversa. Además de la ósmosis inversa montada y el tanque de almacenamiento, la unidad incluye las partes indicadas a continuación:

- Unidad de ósmosis inversa
- Tanque de almacenamiento
- Grifo, arandelas y conector rápido.
- Manual
- Abrazadera
- Válvula de asiento
- Conector de agua y válvula de entrada
- Soporte (para su uso cuando se desee montar el grifo directamente sobre la unidad)
- Válvula del tanque
- Llave de la carcasa
- Tornillos de montaje
- Tubería
- Fuente de alimentación (modelos RO 600, RO 650 & RO 700)
- Filtro mineral (modelos RO 550 & RO 650)
- Filtro UV (modelo RO 700)

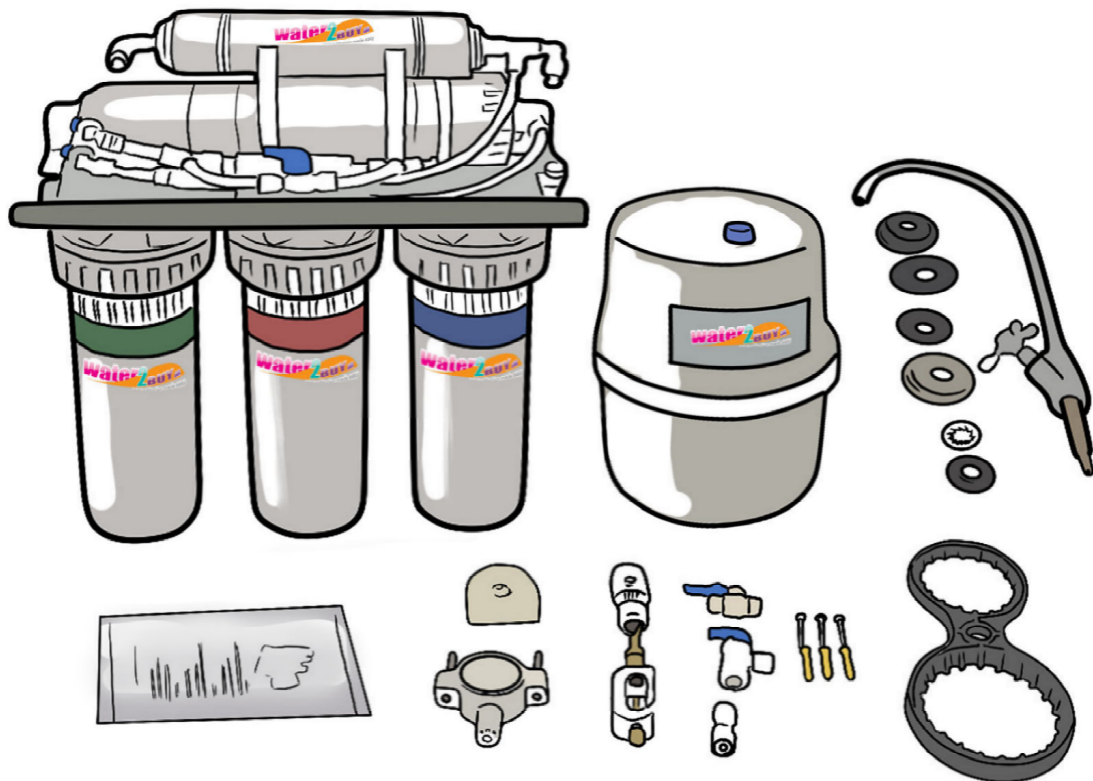

## **Herramientas y materiales necesarios**

- Llave inglesa / llave de fontanería
- Alicates
- Llave de tubo para encajar el desagüe del fregadero
- Destornillador
- Cinta de teflón o compuesto para juntas de tuberías (sello de rosca, aprobado para su uso en el suministro de agua potable)
- Taladro con brocas de 3 mm, 5 mm y 12 mm.



**Diagrama de referencia**

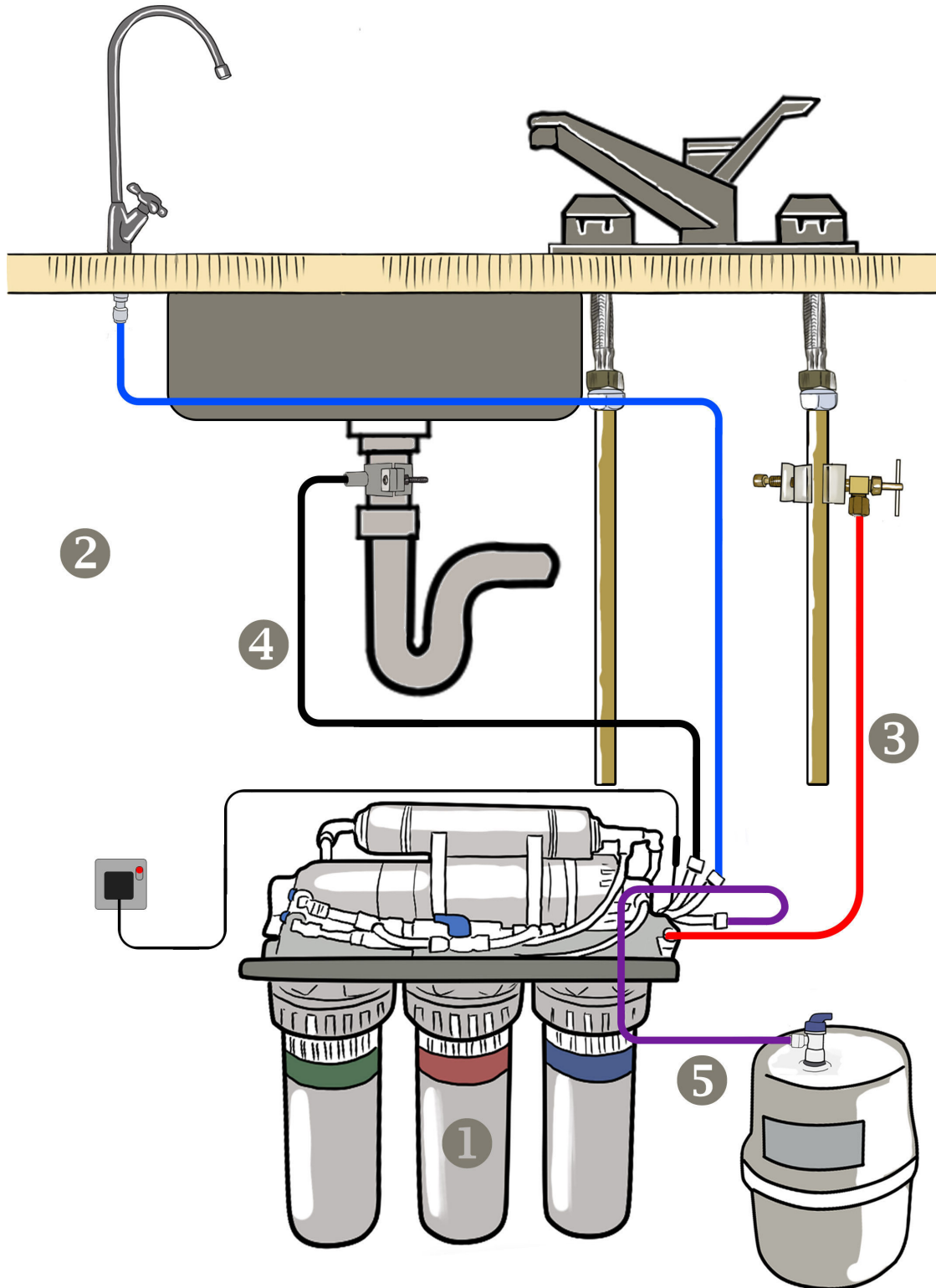

## Instrucciones de montaje:

### **Paso 1**

**A:** Afloje las 3 carcassas de los filtros utilizando la llave suministrada.

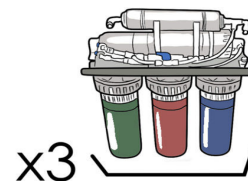
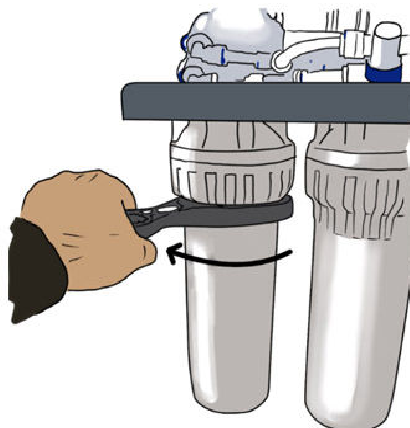

**B:** Retire los filtros de su embalaje.

Coloque los filtros en el interior de sus carcassas.

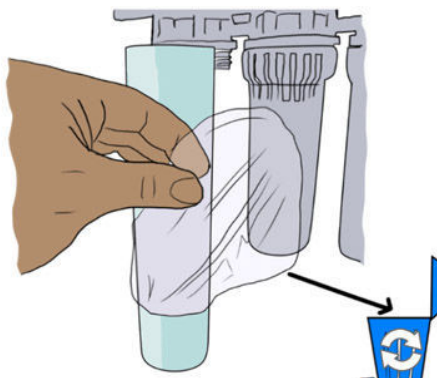

**C:** Coloque el sello de goma de la junta tórica en la parte superior de la carcassa..

Vuelva a enroscar con la mano la carcassa en la unidad de ósmosis inversa.

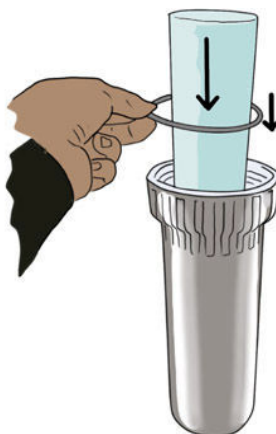

**D:** Apriete las carcassas de los filtros con la llave.

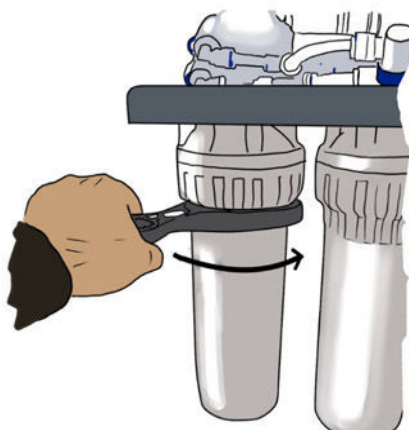

## Instrucciones de montaje:

**E:** Asegúrese de que se utilizan los filtros correctos en el soporte correspondiente

Los filtros Water2Buy tienen código de color. De **DERECHA a IZQUIERDA:**  
PP (Filtro de etiqueta azul)  
GAC (Filtro de etiqueta roja)  
CTO (Filtro de etiqueta verde)

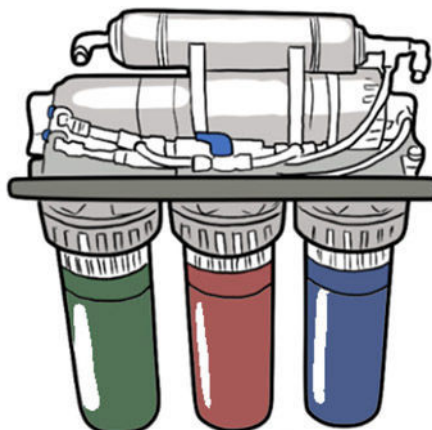

## Instrucciones de montaje:

### **Paso 2**

**A:** Desconecte la tubería de la cubierta de la membrana para el acceso.

Desenrosque la tapa con la llave proporcionada.

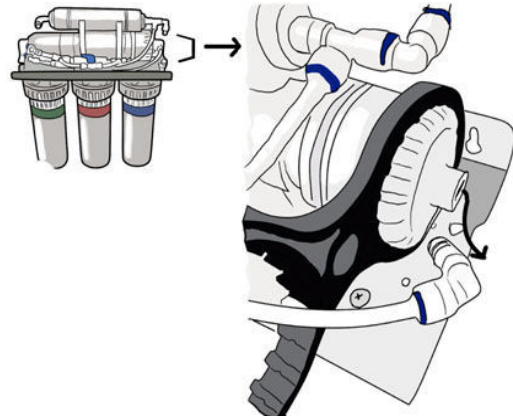

**B:** Retire la membrana del embalaje.

Saque todos los tapones negros de los extremos de la membrana.

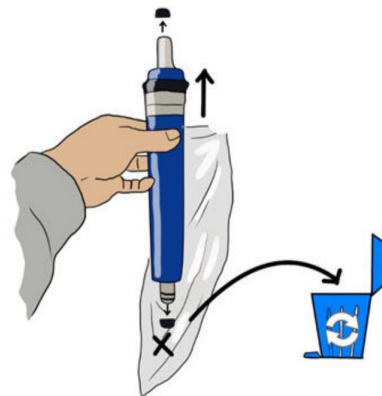

**C:** Inserte la membrana de la manera correcta, como se muestra.

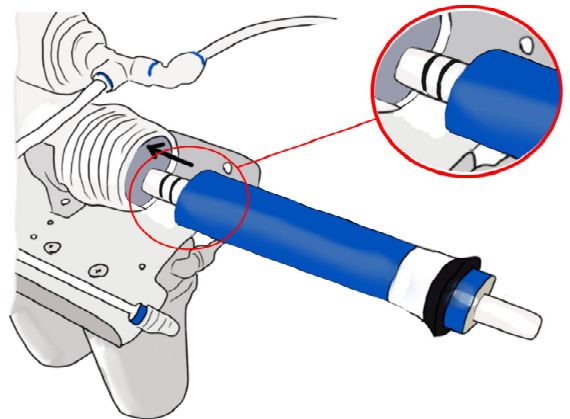

**D:** Vuelva a colocar la tapa de la carcasa y apriete con la llave. Vuelva a colocar la tubería.

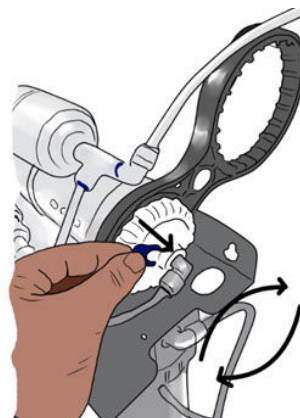

## Instrucciones de montaje:

### **Step 3**

**A:** Haga un agujero de 12 mm con el taladro de 12 mm, en un fregadero o encimera, para montar el grifo. Asegure el grifo al lavabo con las arandelas, como se muestra.

**B:** Presione el conector rápido sobre la base del grifo.

**C:** Conecte la tubería del filtro en línea al grifo, como se muestra, con la tubería azul (2) del diagrama de referencia.

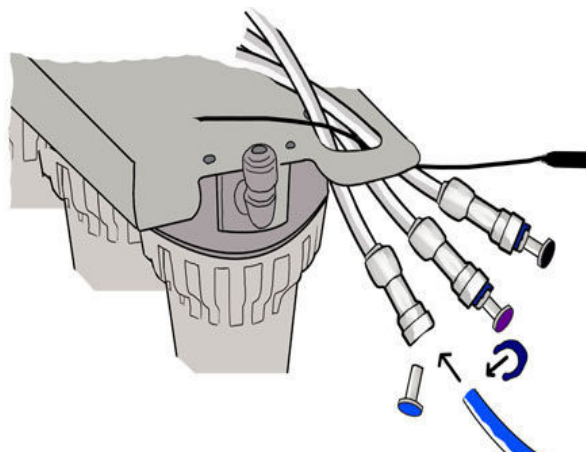
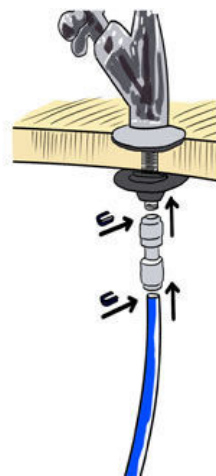

## Instrucciones de montaje:

**Se puede usar o bien el paso 4.1 o bien el 4.2. ¡No use ambos!**

### **Paso 4.1**

**A:** Localice el tubo de agua corriente debajo del fregadero de la cocina. Asegúrese de que ha apagado el suministro principal de agua de la casa.

**B:** Coloque la válvula de asiento en el tubo de cobre de la red de agua corriente, si instala la válvula de asiento en un tubo de plástico, debe hacer un agujero de 3 mm primero o la unidad puede que deje de funcionar.

**C:** Utilice la pieza de plástico y la aceituna de plástico en el tubería. Conecte la tubería de la válvula de asiento al primer filtro, como se muestra, con la tubería roja (3) del diagrama de referencia.

**D:** Gire la válvula de asiento a la derecha para perforar un agujero en la tubería, luego abra completamente (hacia la izquierda). Si está solo medio abierta pueden producirse fugas. Si tiene fugas, entonces apriete la tuerca de la válvula de asiento.

### **Step 4.1**

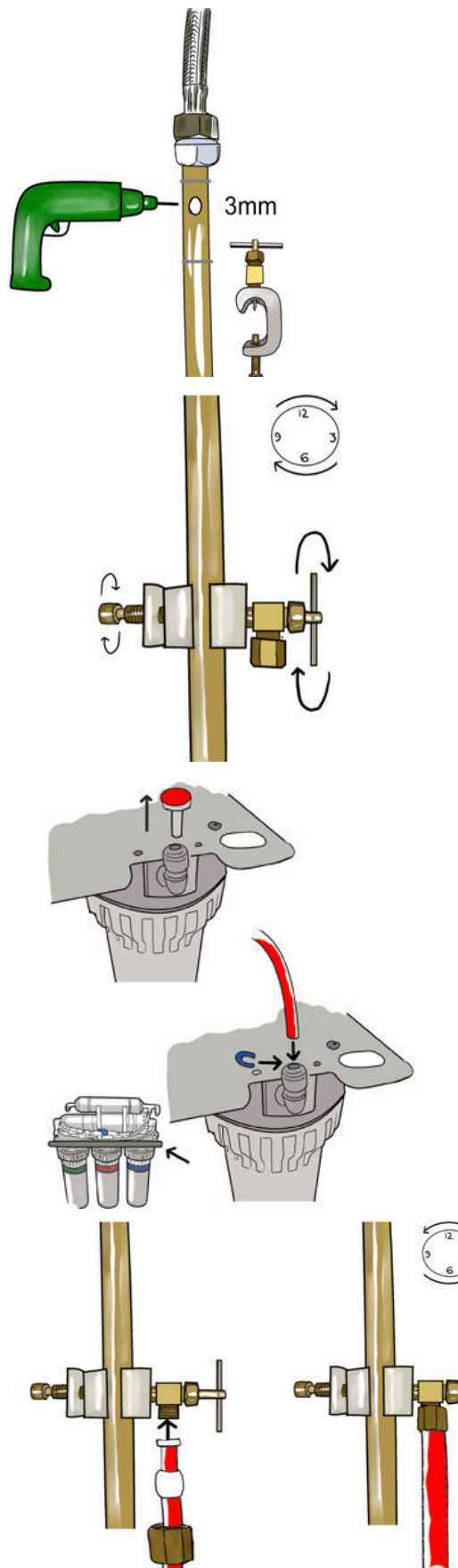

## Instrucciones de montaje:

### Paso 4.1

**A:** Aflojar la llave de agua fría de la tubería de agua corriente en la junta.

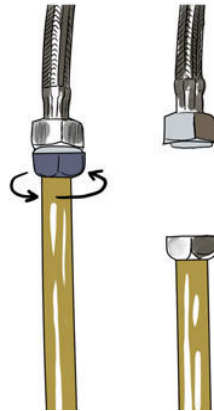

### Paso 4.2

**B:** Cubra el conector de entrada de agua y la válvula con cinta de teflón.



**C:** Inserte el conector de entrada de agua entre la llave y la junta de la red de agua corriente. Apriete hasta que quede estanco. Atornille la válvula al conector de entrada de agua.

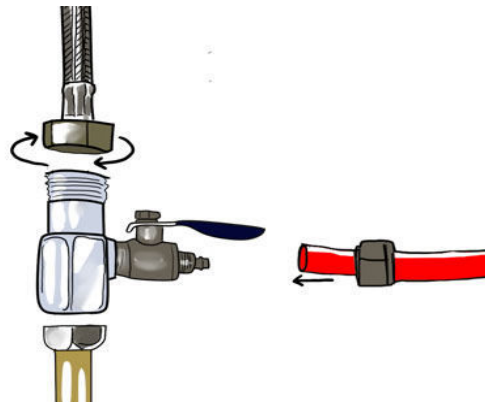

**D:** Conecte la tubería de la válvula al primer filtro, como se muestra con la tubería roja (3) del diagrama de referencia.

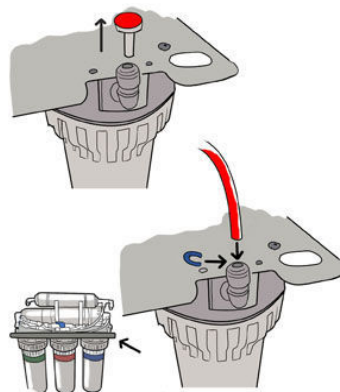



## Instrucciones de montaje:

### **Paso 5**

**A:** Haga un agujero de 5 mm con el taladro en la tubería de desagüe por encima del sifón y fije la abrazadera de drenaje.

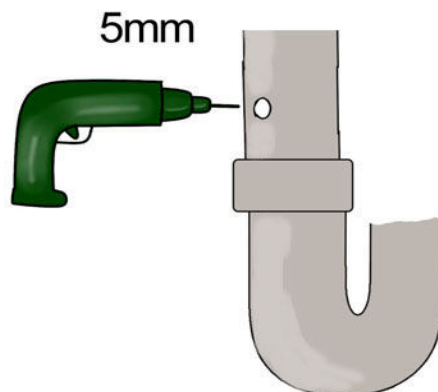

**B:** Asegúrese de que usa la arandela de sello.

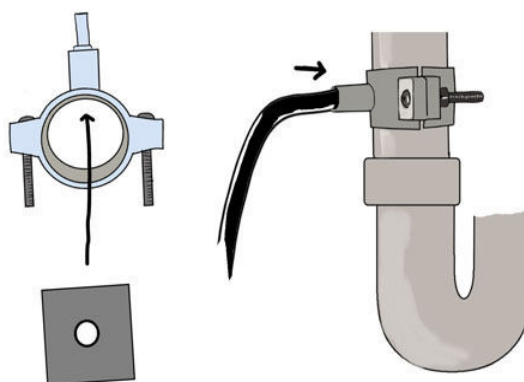

**C:** Conecte el tubo de drenaje de la unidad de ósmosis inversa a la abrazadera de drenaje, como se muestra, con la tubería negra (4) del diagrama.

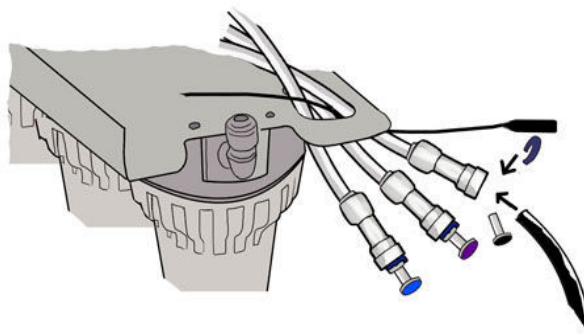

**Importante:** Se recomienda desinfectar el tanque de almacenamiento antes de su uso. Para ello, agregue 1-2 gotas de desinfectante al tanque de almacenamiento (Use el desinfectante de water2buy™, Milton™, o cualquier otro desinfectante que sea seguro usar con agua potable).

## Instrucciones de montaje:

### **Paso 6**

**A:** Atornille la válvula en la parte superior del tanque de ósmosis inversa. Asegúrese de poner la arandela para sellar la conexión.



**B:** Conectar el depósito al filtro, como se muestra, con la tubería morada (5) del diagrama de referencia.

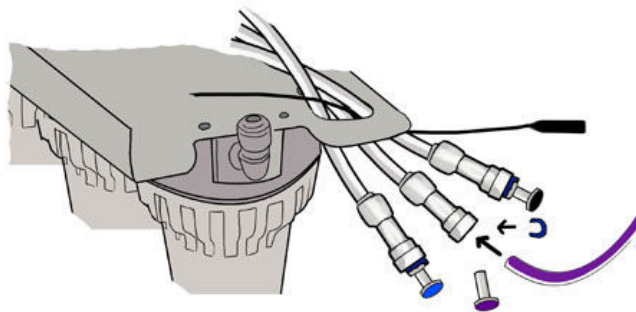

**C:** Abra la válvula de la parte superior del tanque.

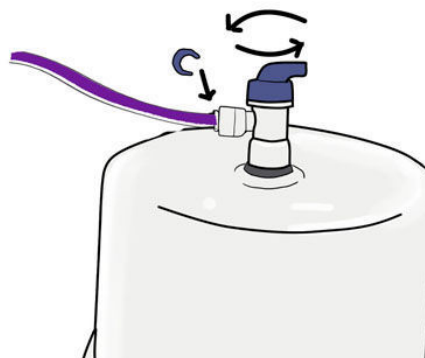

### **Realice comprobaciones del sistema después de la instalación**

Encienda el agua corriente.

Compruebe si hay fugas en todas las juntas y conexiones.

Espere hasta que todo el sistema esté presurizado.

Déjelo durante tres horas.

Compruebe si hay fugas en todas las juntas y conexiones de nuevo.

Abra el grifo de agua hasta que el agua se detenga y el tanque de presión esté vacío.

Es normal que aparezcan algunas partículas de carbón negro en el agua durante el vaciado de los dos primeros tanques de agua.

Los dos primeros tanques de agua no deben utilizarse.

Después de dos horas, vuelva a verificar que no haya fugas y después ya se puede usar el sistema.

**Para obtener más ayuda, vea el vídeo de instalación del sitio web [www.water2buy.com](http://www.water2buy.com)**

## **Cuidado de la unidad de ósmosis inversa**

Por lo menos cada 12 meses, sustituya los 3 prefiltros (12) y 1 cartucho de filtro posterior (2). Disponibles en [www.water2buy.com](http://www.water2buy.com) código de producto **YEAC7**, conjunto de reemplazo anual de filtro.

Sustituya el cartucho de membrana de ósmosis inversa (3) al menos cada dos años. Disponible en [www.water2buy.com](http://www.water2buy.com) código de producto **COMT7**, conjunto de reemplazo completo de filtro.

Revise la presión del tanque de almacenamiento todos los años, se debe cargar a 0,6 bares (9 psi) cuando el vaso esté vacío de agua. Para ello, agregue aire al tanque de almacenamiento con una bomba estándar.

Nota: Se recomienda desinfectar después de revisar las piezas internas de la unidad.

### Dimensiones y especificaciones métricas

Límites de la presión del agua de suministro . . . . . 2 - 6 bares (30 - 90 psi)( 280 - 600 kpa)  
Límites de la temperatura del agua de suministro. . . . . 30 - 100 ° f (5 - 40°c)  
Aguas residuales por galón (3,78 litros) de agua producto . . . . . 5 gal. (18.9 litros)  
Capacidad del depósito de almacenamiento (máx.) . . . . . 2,9 gal. (11 litros)

## **Consulte el gráfico 2, cuando trate de resolver problemas.**

diagram 2

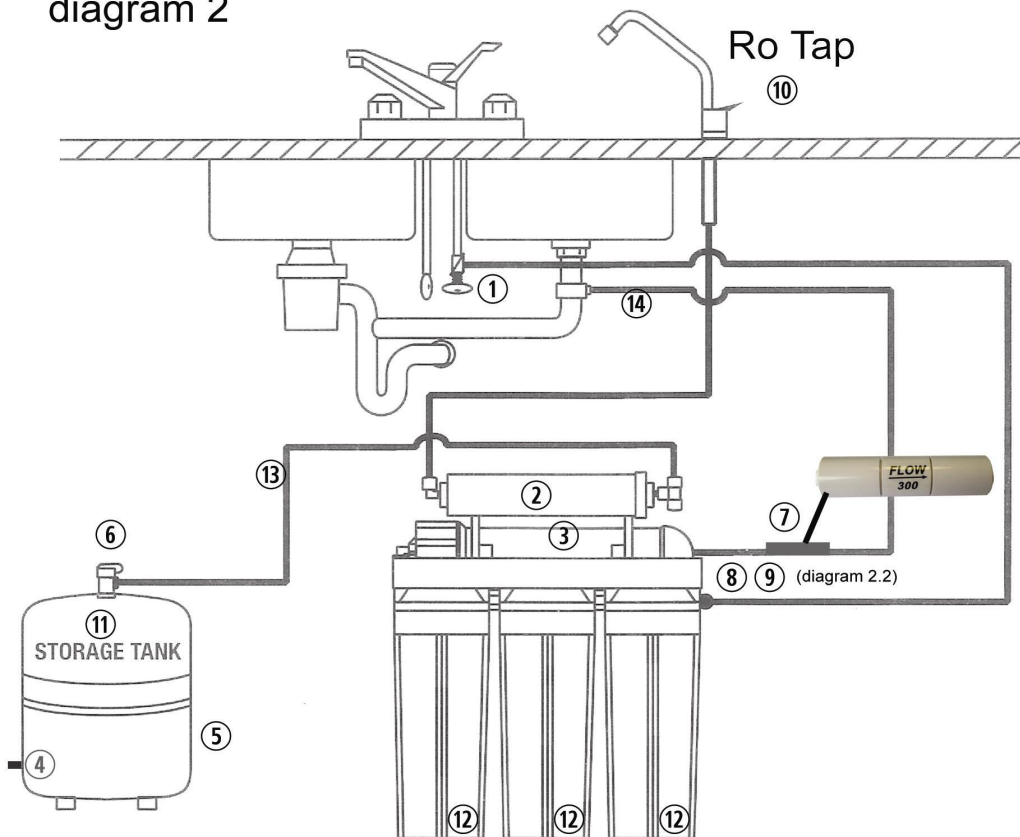
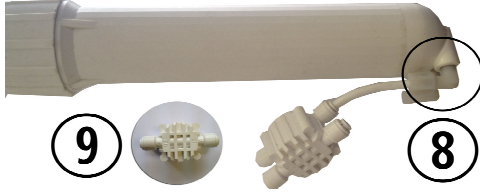

diagram 2.2



## Los números entre paréntesis corresponden al diagrama 2.

### Si ocurre cualquiera de lo siguiente

Causa	Solución
Elaboración lenta del agua producida	Sustituya el cartucho de filtro previo. Si la tasa de producción no aumenta, reemplace el cartucho del filtro posterior y revierta el cartucho de la membrana de ósmosis.
No se produce agua	Compruebe y asegúrese de que el limitador de flujo que va al tren no está bloqueado. (7)
Sabor y/u olor a cloro	Reemplace el filtro previo, el filtro posterior y revierta los cartuchos de la membrana de ósmosis.

### Not enough water from storage tank

Causa	Solución
La válvula de asiento (1) está taponada o cerrada (algo muy común en las tuberías de plástico).	Abra la válvula de asiento (1) o desatásquela. Para tuberías de plástico, perfora un agujero de 3 mm, ya que el agujero de la válvula tiende a cerrarse con tuberías de plástico.
El filtro previo de sedimentos/carbono o el posterior de carbono están obstruidos. (2)	Reemplace los filtros. (2)
Presión baja del agua de entrada.	La presión del agua entrante debe estar por encima de 2 bares (30 psi). Instale una bomba de refuerzo.
La membrana de ósmosis inversa está sucia. (3)	Asegúrese que la presión del agua entrante está dentro de los límites de funcionamiento. Asegúrese de que la línea de drenaje no esté obstruida. (ver tds alta) corrija la causa del ensuciamiento y reemplace la membrana ro.
La presión de aire del tanque de almacenamiento es incorrecta. (4) vea nuestro vídeo sobre cómo sobre cómo reparar el tanque de almacenamiento de ósmosis inversa. <a href="http://www.water2buy.com/help">www.water2buy.com/help</a>	Vacíe el agua del tanque de almacenamiento. La presión del aire del tanque de almacenamiento debe estar entre 0,6 bares (9 psi). (4)
La cámara de aire del tanque de almacenamiento está rota. (5)	Reemplace el tanque de almacenamiento. (5)
La válvula del tanque de almacenamiento está cerrada.(6)	Abra la válvula. (6)
No se drena el agua. El limitador de caudal de descarga está obstruido. (7)	Reemplace el limitador de caudal de descarga. (7)
No hay agua que drenar o caudal constante que drene. La válvula de retención está bloqueada o defectuosa (8) ver diagrama 2.2	Reemplace la válvula antirretorno. (8) ve diagrama 2.2
La válvula de cierre automático no funciona correctamente. (9) ver diagrama 2.2	Reemplace la válvula de cierre automático. (9) ver diagrama 2.2

### Baja presión de agua del grifo

Causa	Solución
La presión de aire del tanque de almacenamiento es incorrecta. (11) Esta es la razón número 1 de que haya bajo caudal del grifo de ósmosis inversa. Vea nuestro vídeo sobre cómo reparar el tanque de almacenamiento de ósmosis inversa. <a href="http://www.water2buy.com/help">www.water2buy.com/help</a>	Abra el grifo (10) y vacíe el agua de tanque de almacenamiento. Cierre el agua de alimentación a la unidad (1) y extraiga el tanque de almacenamiento (11) de debajo del fregadero. (Así es más fácil trabajar en el tanque). Localice el vástago de la válvula de aire (4) (al igual que en el neumático de un coche o de una bicicleta) y añada aire. siga añadiendo aire hasta que se haya eliminado todo el agua. Una vez que se haya eliminado todo el agua, siga añadiendo aire y presurice hasta 0,6 bares (9 psi). Vuelva a instalar el tanque debajo del fregadero, abra el suministro de alimentación a la unidad (1) y deje que el depósito se llene. (Si el tanque no presuriza, entonces tiene

	que cambiar el tanque)
El filtro posterior de carbono está obstruido. (2)	Reemplace el filtro posterior. (2)
La válvula del tanque de almacenamiento está parcialmente cerrada. (6)	Abra la válvula. (6)
El grifo está desajustado o defectuoso. (10)	Repáre o reemplace el grifo. (10)
Exceso de consumo de agua. El tanque de almacenamiento está vacío. (11)	Deje que el tanque de almacenamiento se vuelva a llenar.
Baja producción de agua.	Vea la sección anterior sobre baja cantidad de agua del tanque de almacenamiento.

#### Tastes and odours in water

Causa	Solución
Carbon post filter is exhausted. (2)	Replace filter. (2)
There is foreign matter in storage tank. (11)	Clean, flush and sanitize the storage tank. Replace filters. (11)
Product water and drain water lines are reversed.	Correct plumbing.
Dissolved gases in feed water.	Pretreat feed water to remove gasses.
Increase in product water tds. (total dissolved solids)	See high tds in product water section

#### Product water is high in total dissolved solids (tds)

Causa	Solución
Filtro previo obstruido. (12)	Reemplace los filtros. (12)
Baja presión de agua entrante.	La presión del agua entrante debe estar por encima de 2 bares (30 psi). Instale una bomba de refuerzo.
La membrana de ósmosis inversa no está sellada correctamente en la carcasa de la membrana. (3)	Compruebe que la membrana de ósmosis inversa (3) está instalada correctamente.
La membrana de ósmosis inversa está gastada. (3)	Si la vida de la membrana es inusualmente corta, busque y corrija el problema. (la vida media es de 2 - 3 años). Sustituya la membrana de ósmosis inversa.. (3)
El agua producida y las líneas de agua de drenaje están invertidas. (13) (14)	Fontanería correcta. (13) (14) 13 – agua producida 14 – drenar agua
No hay agua que drenar. El limitador de caudal de descarga está obstruido. (7)	Reemplace el limitador de flujo de drenaje. (7)
No hay agua que drenar. La válvula limitadora está obstruida. (7)	Despeje o reemplace la válvula limitadora. (7)
The automatic shut-off valve is not closing or diaphragm has ruptured. (9) see diagram 2.2	Repáre o reemplace la válvula de cierre automático. (9) ver diagrama 2.2
El nuevo filtro posterior de carbono no se ha limpiado por completo. (2)	Drene el tanque de almacenamiento dos veces para limpiar bien el nuevo filtro posterior de carbono. (2)
El tds del agua de alimentación entrante se ha incrementado.	Un aumento en el tds del agua de alimentación también producirá un aumento en el tds de agua producida.

#### El grifo tiene fugas o gotea

Causa	Solución
Fugas de agua en la boquilla del grifo. (10)	Repáre o reemplace el grifo. (10)
Fugas de debajo del tirador. (10)	Repáre o reemplace el grifo. (10)

Gracias por elegir Water2buy™, water filtration made easy.

© Aviso de Copyright. Water2buy™ es una marca registrada; todas las imágenes, logotipos, texto y diagramas pertenecen a water2buy. La copia de los materiales de water2buy™ está estrictamente prohibida sin el consentimiento previo por escrito.