

**ІНСТРУКЦІЯ ПО ЗБІРЦІ
БЕНЗИНОВОГО КУЛЬТИВАТОРА
KS 7HP-850A**

K&S | **Könner
&
Söhnen**

TRADITIONELLE DEUTSCHE QUALITÄT

TRADITIONELLE DEUTSCHE QUALITÄT

Обов'язково ознайомтеся
перед початком роботи

Інструкція



БЕНЗИНОВИЙ КУЛЬТИВАТОР

KS 7HP-850A

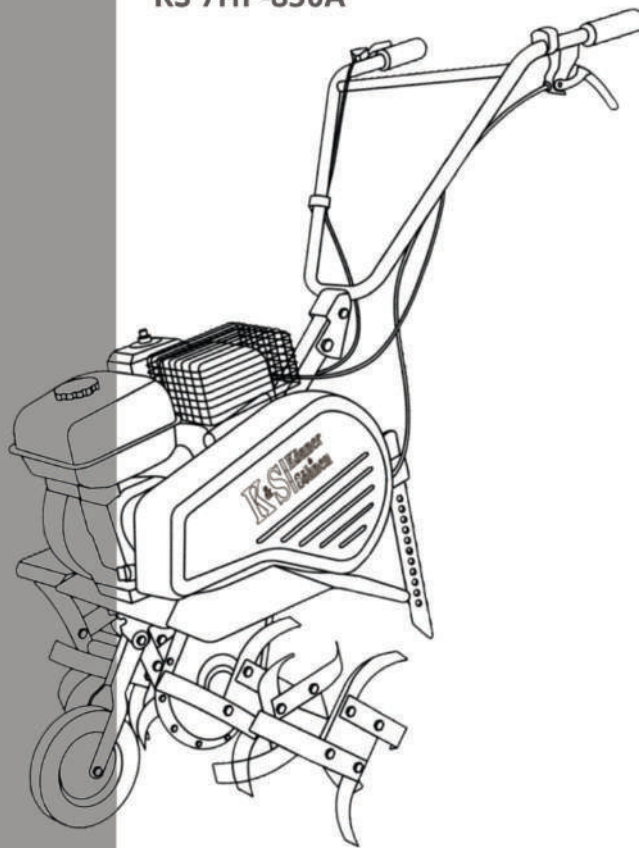

K&S | **Könner
&
Söhnen**

Обов'язково ознайомтеся з інструкцією по
експлуатації перед початком роботи!

TRADITIONELLE DEUTSCHE QUALITÄT

Мал.1. Загальний вигляд культиватора бензинового KS 7HP-850A при підготовці до його складання.

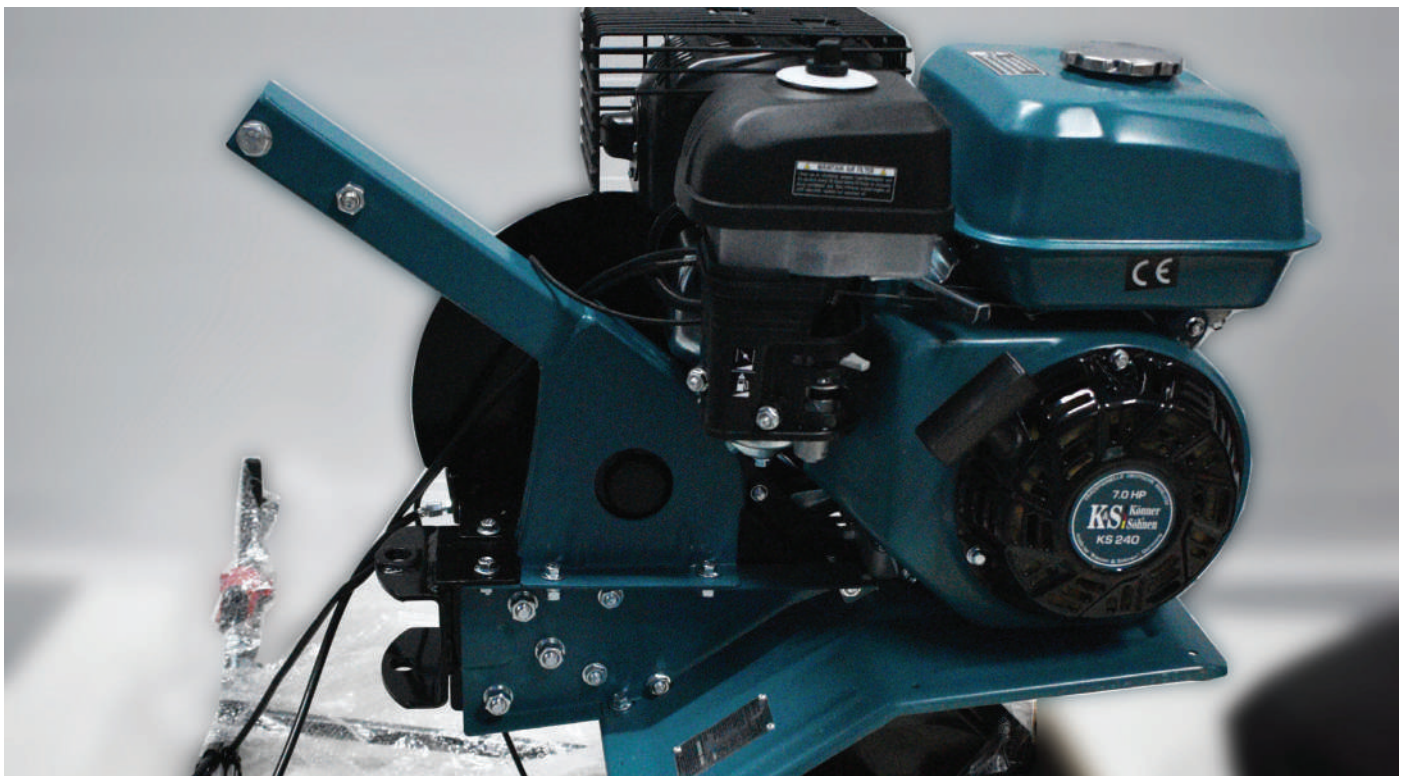

**ІНСТРУКЦІЯ ПО ЗБІРЦІ
БЕНЗИНОВОГО КУЛЬТИВАТОРА
KS 7HP-850A**

K&S | **Könner
&
Söhnen**

TRADITIONELLE DEUTSCHE QUALITÄT

Мал.2, мал.3. Фіксуємо ручку управління на рамі культиватора за допомогою гвинтів.

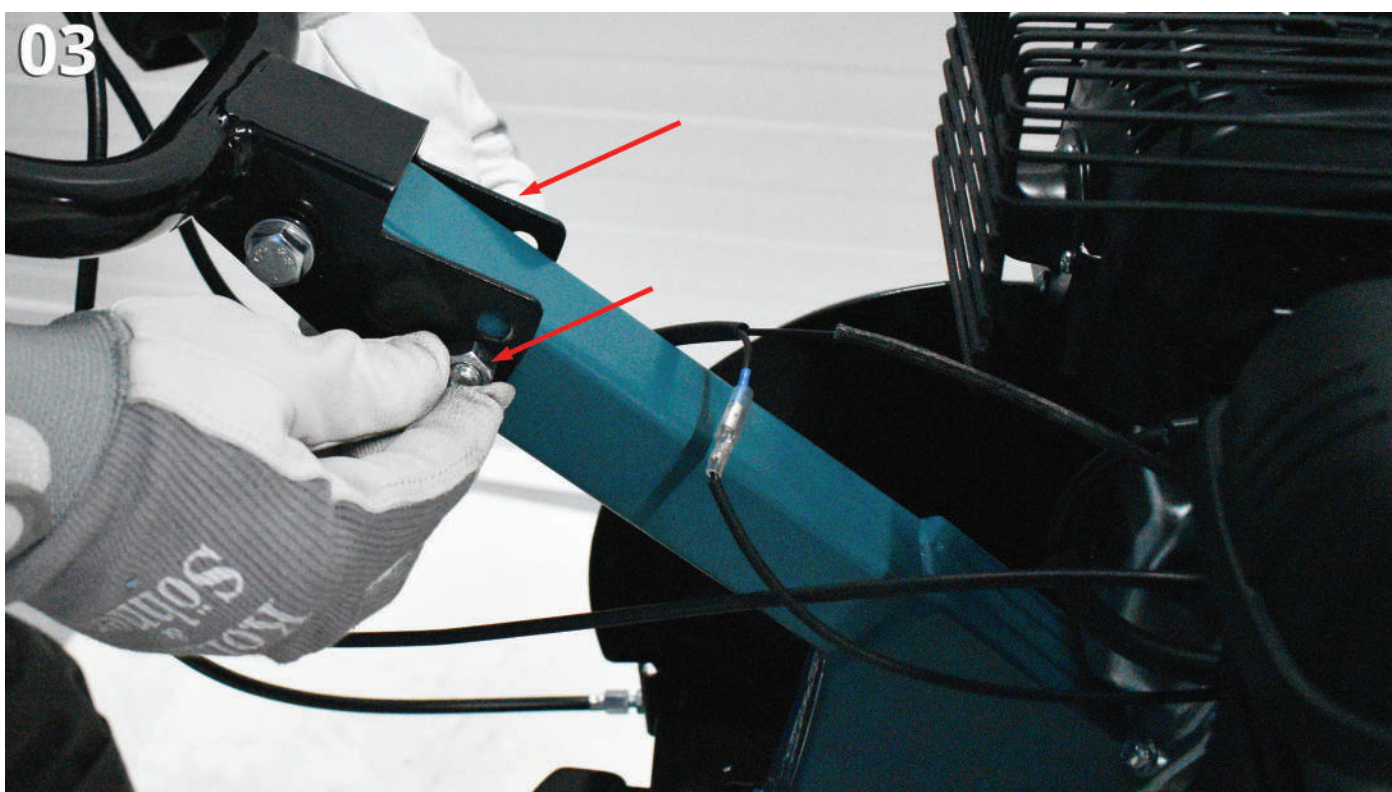
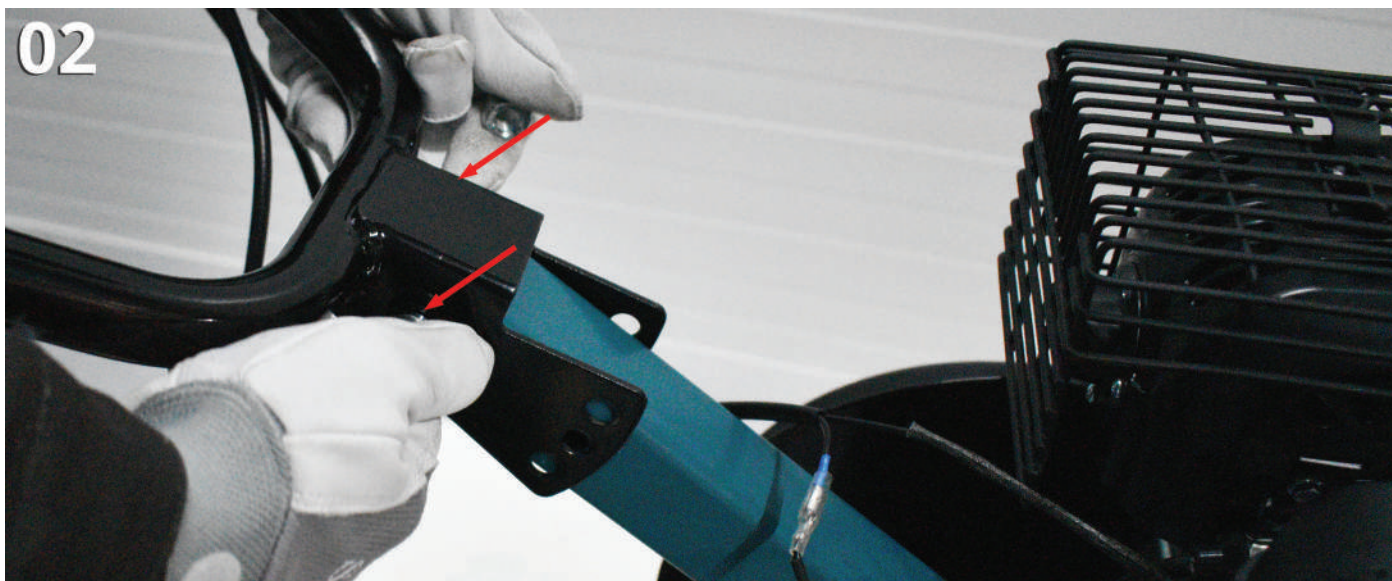

TRADITIONELLE DEUTSCHE QUALITÄT

Мал.4. Встановлюємо транспортувальне колесо. Для цього фіксуємо пружину на стопорному пальці, який пропускаємо через паз у рамі культиватора, отвір в опорній ніжці транспортувального колеса. Стопорний палець фіксуємо за допомогою шплінта.

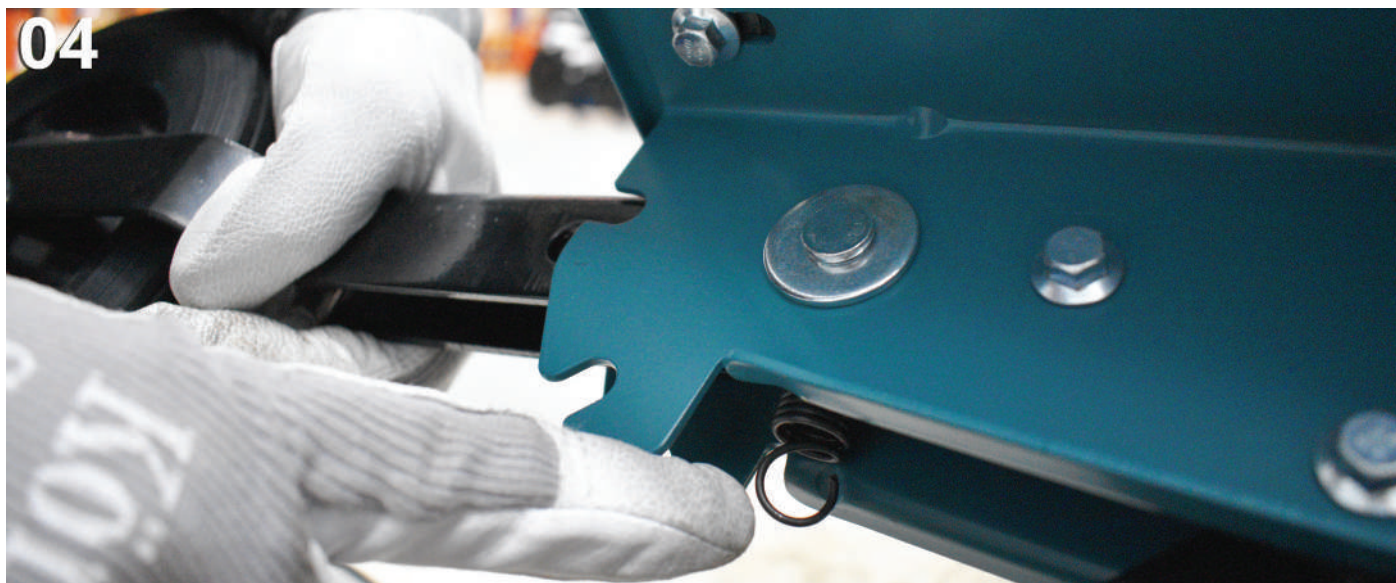

Мал.5. Інший кінець пружини за допомогою плоскогубців кріпимо до стопорного пальця, який проводимо через отвори в рамі культиватора та в опорній ніжці транспортувального колеса. Стопорний палець фіксуємо за допомогою шплінта.

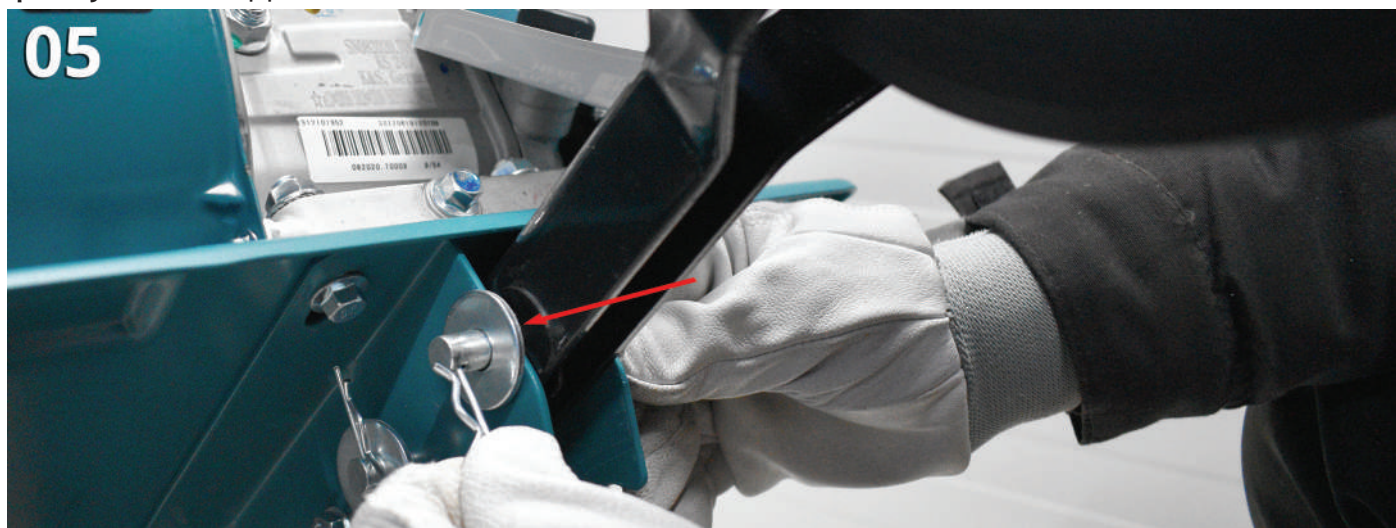

TRADITIONELLE DEUTSCHE QUALITÄT

Мал.6. Кінцевий результат фіксування пружини в рамі культиватора.

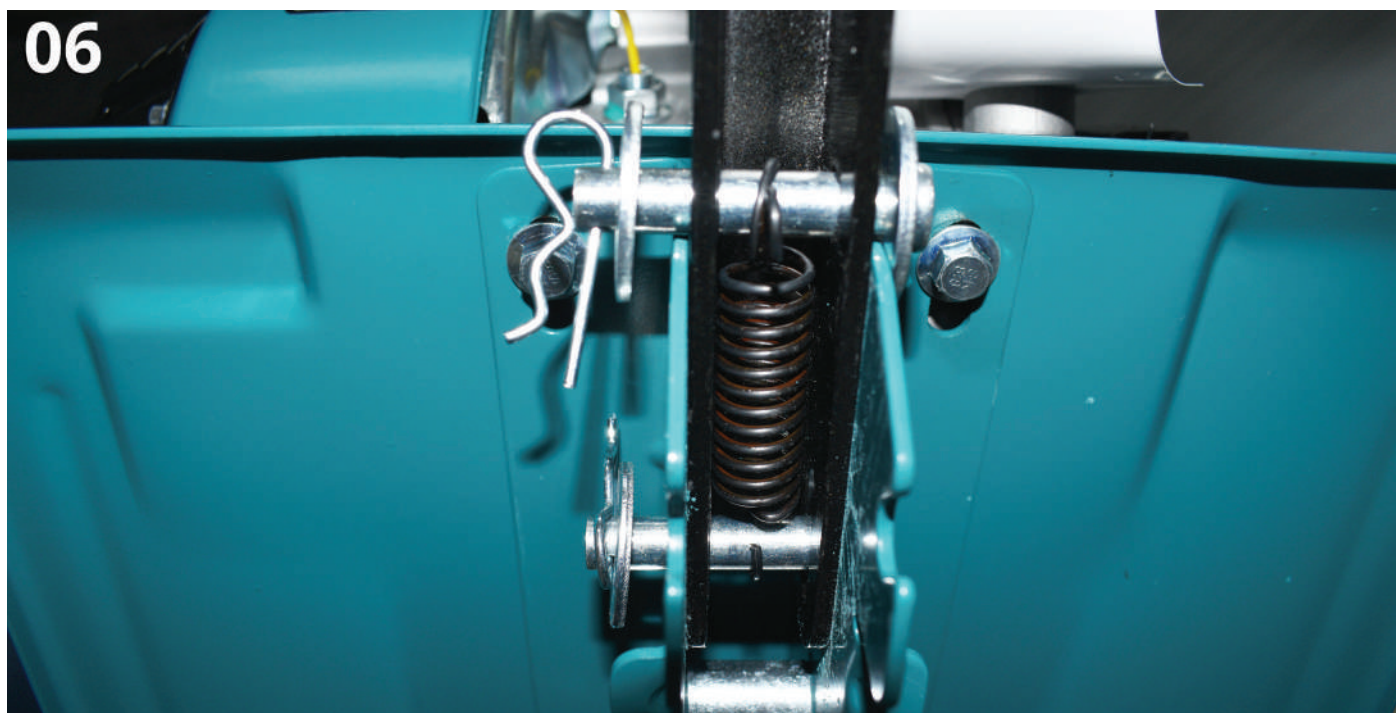

Мал.7. Загальний вигляд закріпленого транспортувального колеса.

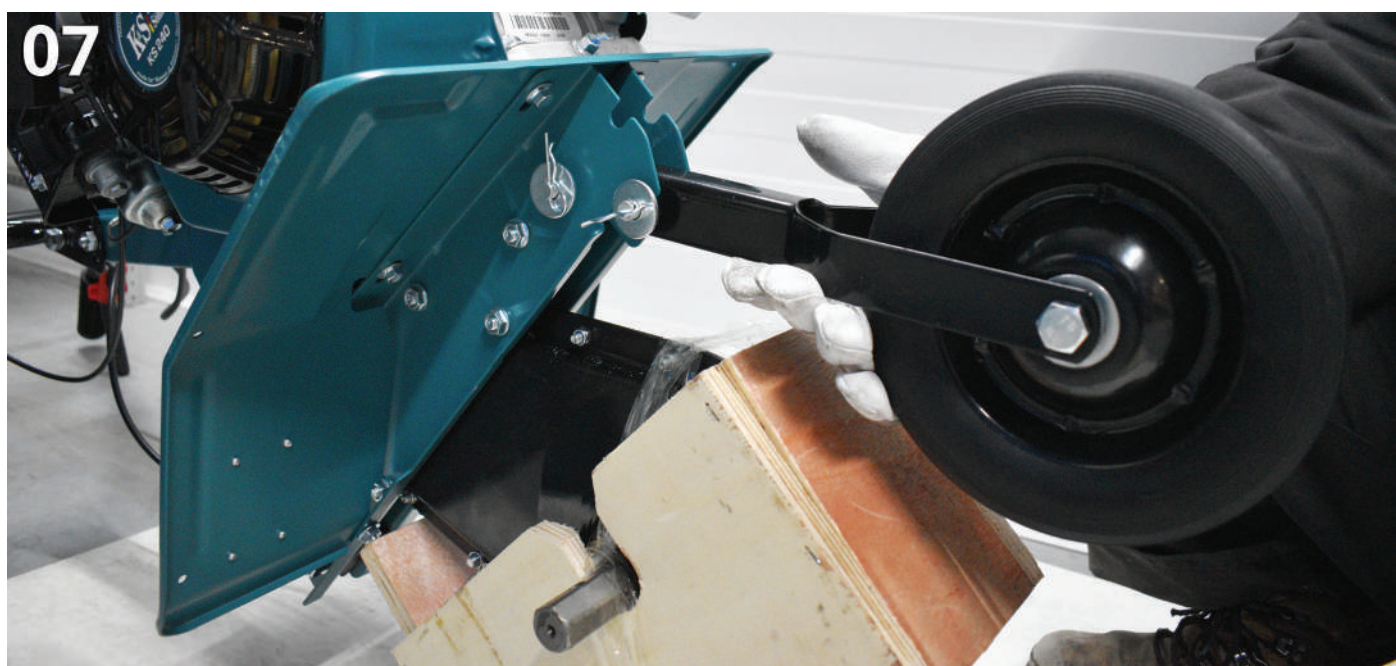

TRADITIONELLE DEUTSCHE QUALITÄT

Мал.8. Встановлення кріплення тримача плуга на раму культиватора за допомогою стопорного пальця.

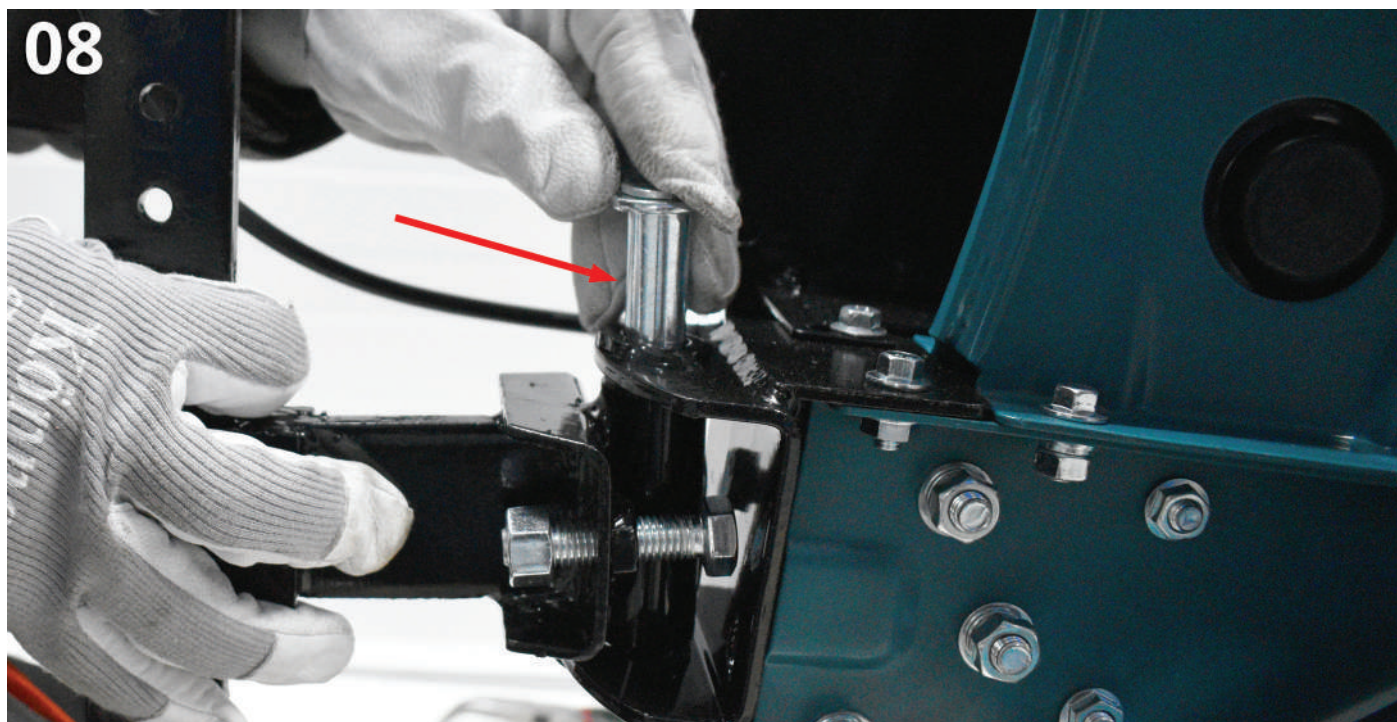

Мал.9. Фіксуємо стопорний палець за допомогою шплінта.

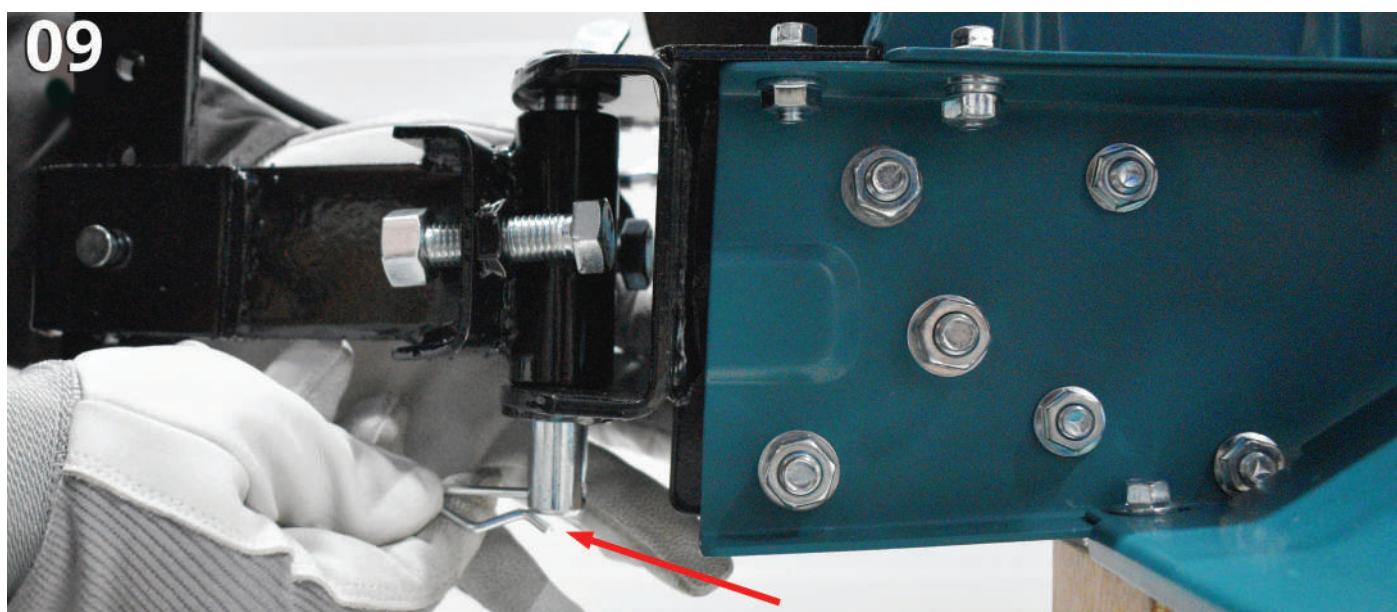

TRADITIONELLE DEUTSCHE QUALITÄT

Мал.10. Вибираємо кут повороту кріплення тримача плуга і фіксуємо його за допомогою гвинтів. Вибране положення закріплюємо контргайкою.

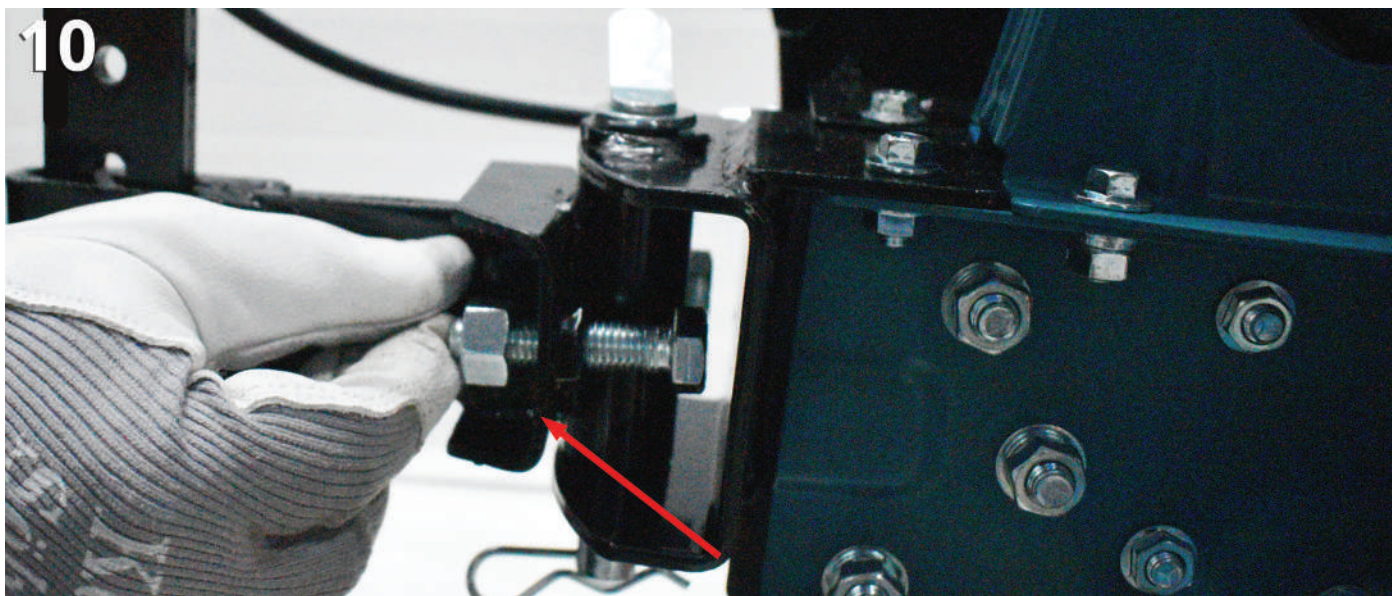

Мал.11. Встановлюємо тримач плуга на бажану глибину обробки землі. Фіксуємо його за допомогою стопорного пальця і шплінта.

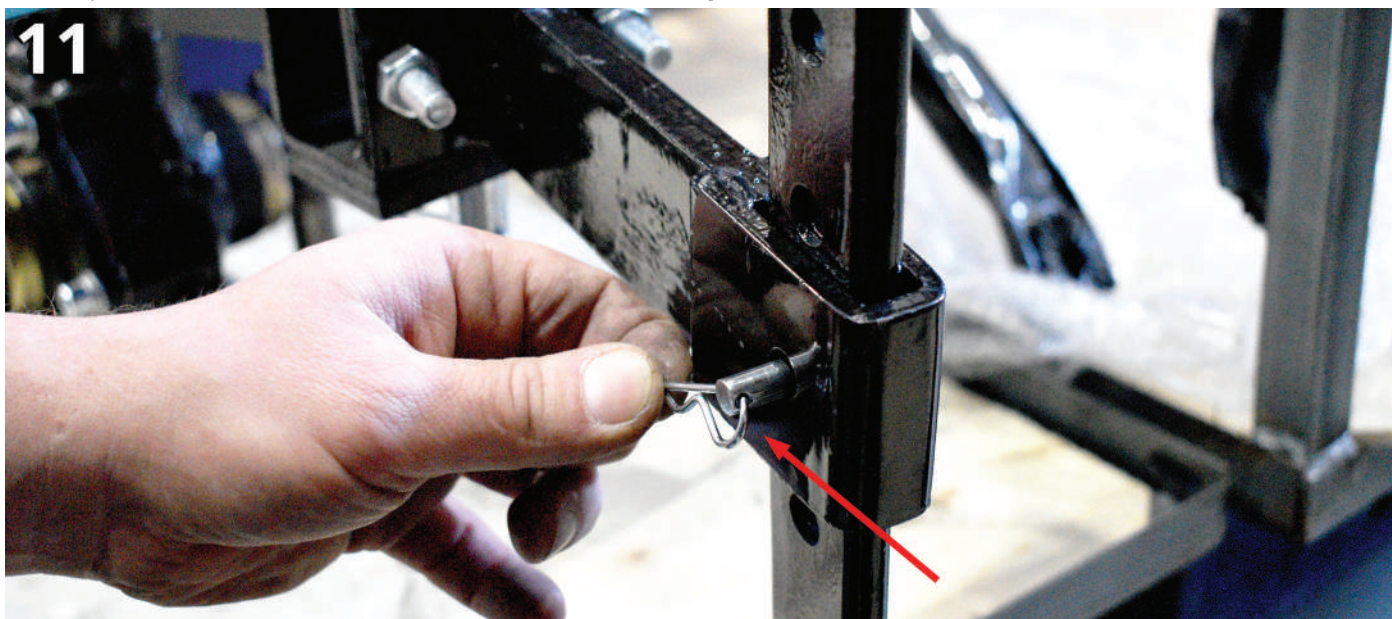

TRADITIONELLE DEUTSCHE QUALITÄT

Мал.12. Комплект зібраних фрез* насаджуємо на вісь культиватора.
Фрези фіксуємо стопорним пальцем.

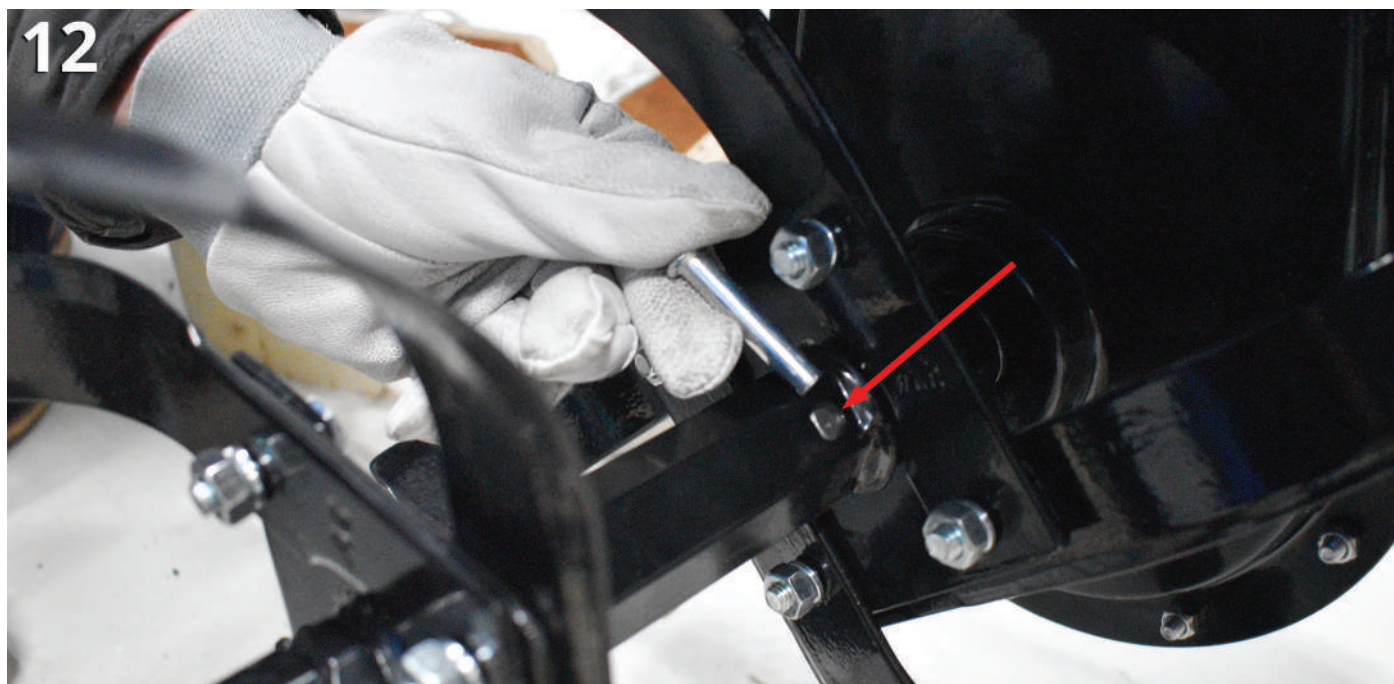

Мал.13. Кріпимо крило на культиватор за допомогою болтів та гайок.

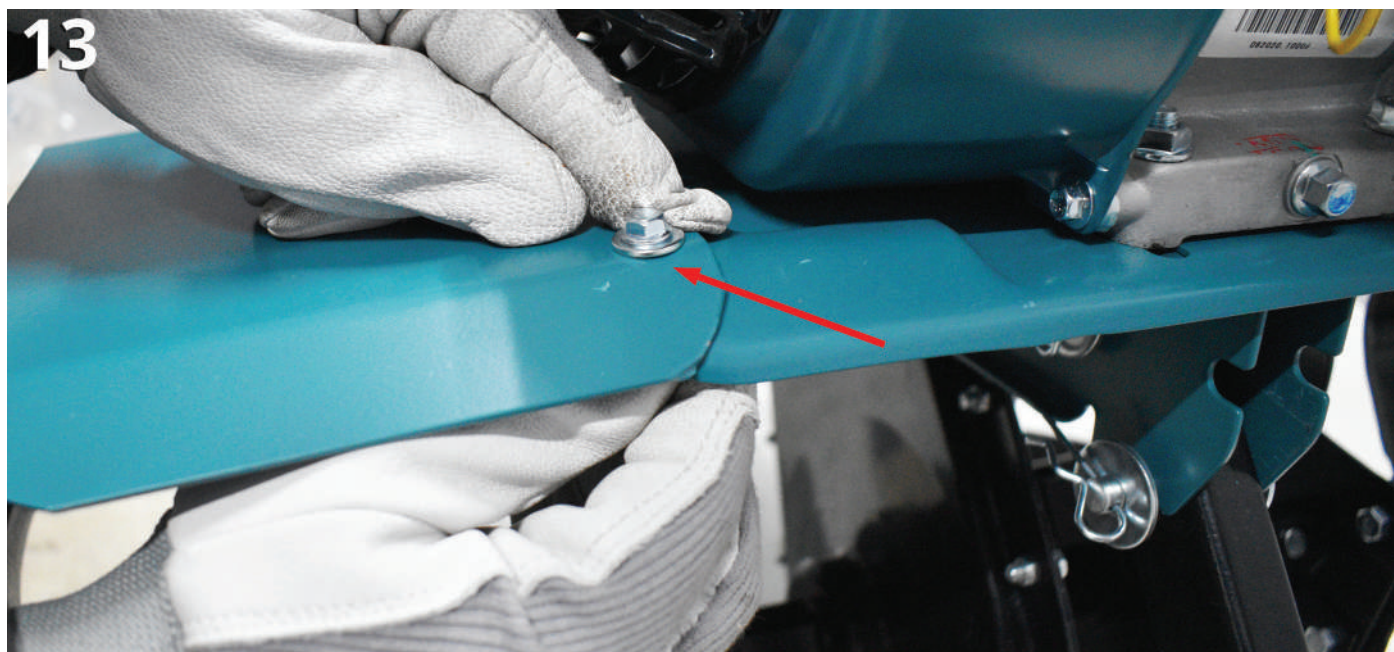

*Послідовність збірки фрез та QR-код на відео-ролик по збірці фрез Ви знайдете в кінці інструкції.

TRADITIONELLE DEUTSCHE QUALITÄT

Мал.14. Зображення ремінного приводу культиватора.

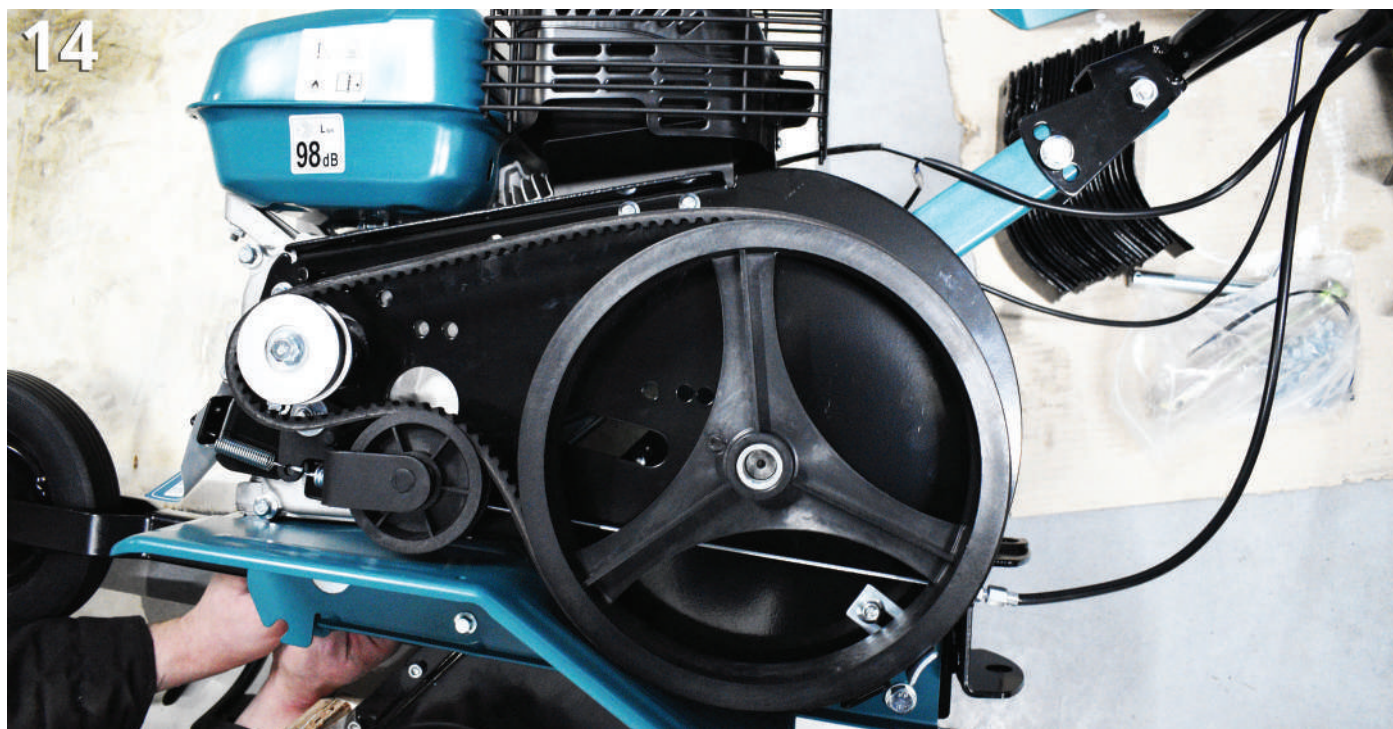

Мал.15. Встановлення захисного кожуха на корпус культиватора.



TRADITIONELLE DEUTSCHE QUALITÄT

Мал.16. Фіксуємо захисний кожух на корпус культиватора за допомогою гвинтів.

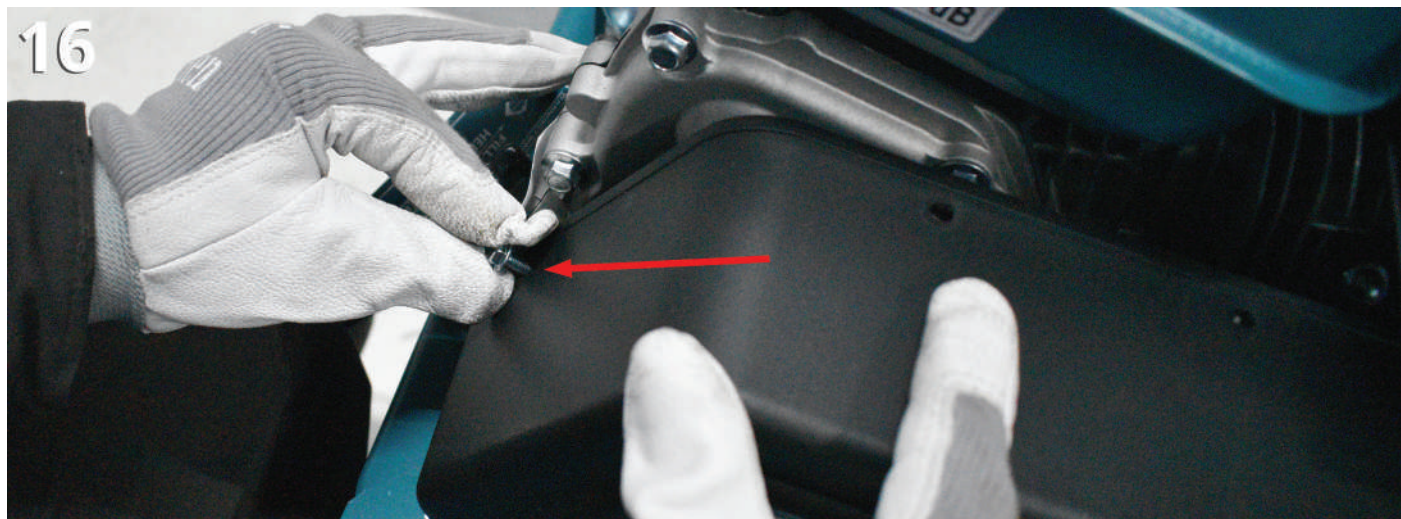

Мал.17. Загальний вигляд зібраного культиватора KS 7HP-850A.



TRADITIONELLE DEUTSCHE QUALITÄT

Перегляньте відео по збірці фрез за QR-кодом.



Мал.1. Загальний вигляд напіввісі для фрез у зібраному та розібраному вигляді.

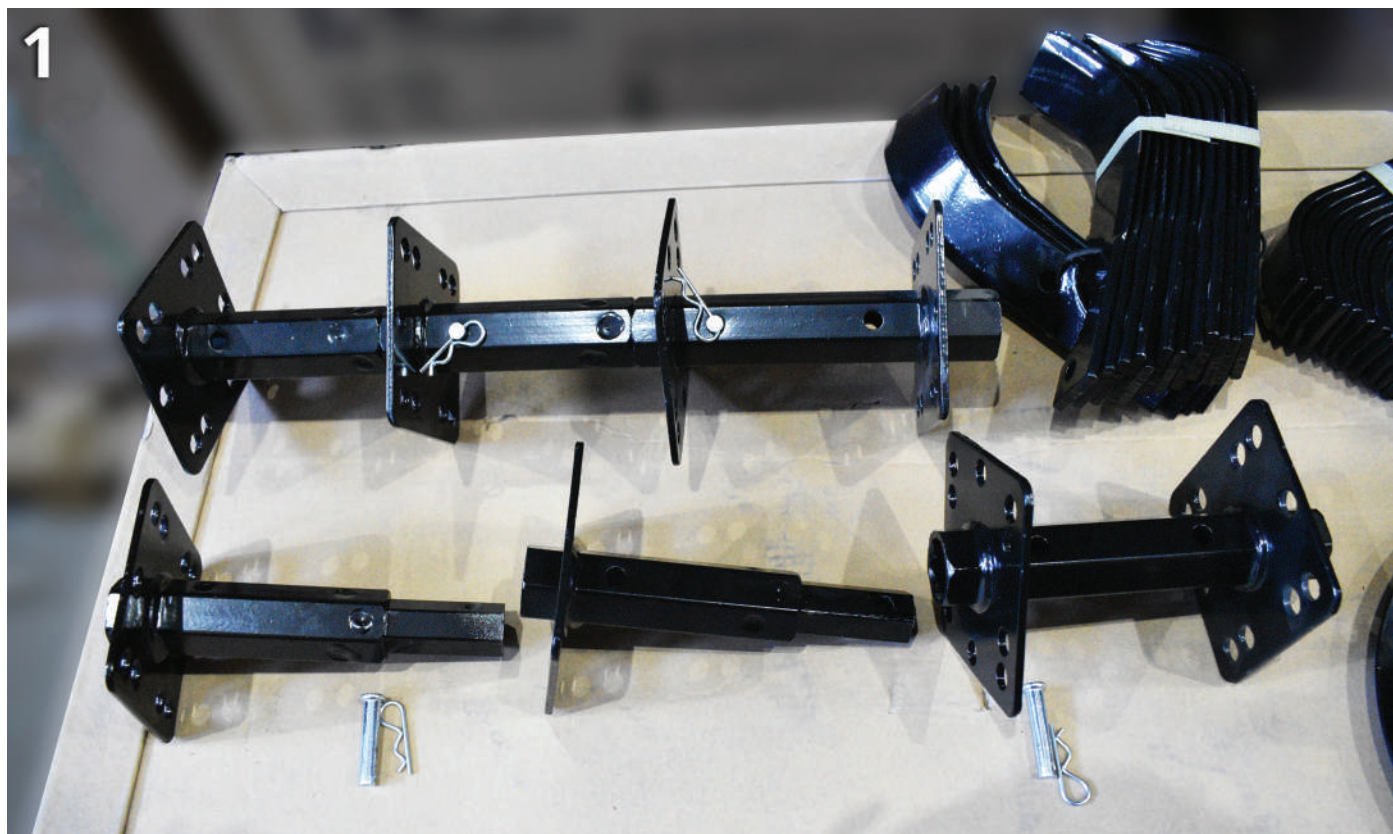

TRADITIONELLE DEUTSCHE QUALITÄT

Мал.2. Кожна фреза (ліва та права) - складається з декількох секцій. Ріжуча кромка ножів має бути попереду (за напрямком руху культиватора).



Мал.3. Збираємо ліві фрези культиватора. Ліві ножі ріжучою поверхнею від користувача повернуті наліво, праві ножі - ріжучою поверхнею від користувача повернуті направо.



TRADITIONELLE DEUTSCHE QUALITÄT

Мал.4. Кріплення ножів на прикладі однієї з секцій лівої фрези. Кріпимо 2 лівих ножі з зовнішньої сторони основи вигинами вліво один навпроти одного.



Мал.5. Кріпимо 2 правих ножі з внутрішньої сторони основи вигинами вправо один навпроти одного. Ріжуча поверхня всіх ножів має бути розташована попереду - за напрямком руху культиватора.



TRADITIONELLE DEUTSCHE QUALITÄT

Мал.6. Фіксуємо ножі за допомогою гвинтів та гайок.



Мал.7. З'єднуємо секції між собою за допомогою стопорних пальців, які фіксуємо шплінтами.

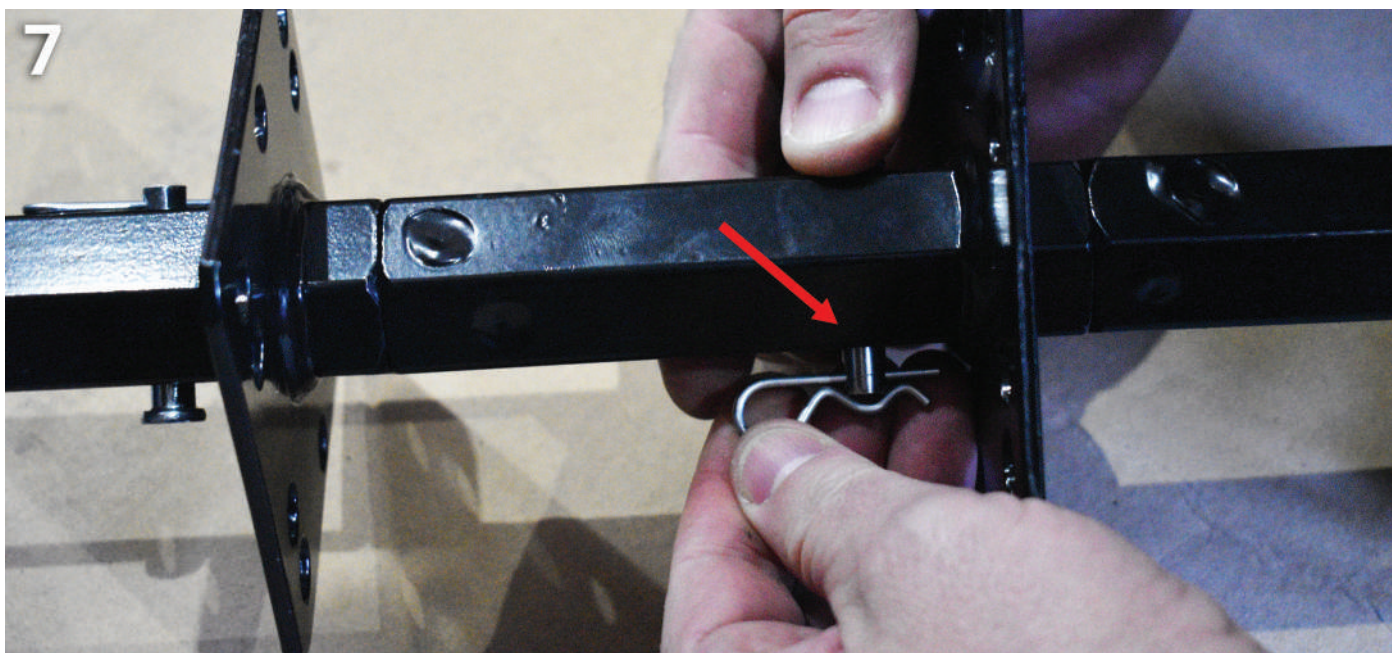

TRADITIONELLE DEUTSCHE QUALITÄT

Мал.8. Загальний вигляд лівої фрези у зібраному вигляді. Кожна секція має бути закріплена на осі зі зміщенням відносно попередньої на 45 градусів за годинниковою стрілкою.



Мал.9. Праві фрези культиватора монтуються дзеркально лівим. Ріжуча поверхня ножів має бути попереду за напрямком руху культиватора.

