

**WOLFBOX**

Drive on. Always on.

# D07 Pro Dash Cam User Manual

V01



## IC warning:

This device contains licence-exempt transmitter(s)/receiver(s)/ that comply with Innovation Science and Economic Development Canada's licence-exempt RSS(s). Operation is subject to the following two conditions:

1. This device not cause interference.
2. This device must accept any interference, including interference that may cause undesired operation of the device.

Radiation Exposure: This equipment complies with Canada radiation exposure limits set forth for an uncontrolled environment. To maintain compliance with IC's RF Exposure guidelines, this equipment should be installed and operated with minimum distance of 20cm the radiator your body. This device and its antenna(s) must not be co-located or operation in conjunction with any other antenna or transmitter.

## Déclaration de l'ISED Canada :

Cet appareil contient des tasmittre (s) / récepteur (s) sans licence / conformes à l'innovationRSS exemptes de licence de Sciences et Développement économique Canada. L'opération est sous réserve des deux conditions suivantes:







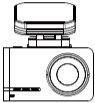

1. Cet appareil ne peut pas causer d'interférences et.
2. Cet dispositif doit accepter toute interférence, y compris peut provoquer le fonctionnement indésirable de l'appareil.

Exposition aux rayonnements: Cet équipement est conforme aux radiations du Canada limites d'exposition pour un environnement incontrôlé noncé d'exposition RF Pour maintenir le respect des guides d'exposition RF d'IC, cquipment doit être installé et actionné avec une distance minimale de 20cm le radiateur de votre corps. Cet appareil et ses antennes ne doivent pas être co-localisé ou en opération en conjonction avec toute autre antenne ou émetteur.

Package Contents .....	03
Appearance .....	04
Button Function .....	05
About the Micro SD Card .....	06
Installation .....	07
HOME SCREEN .....	14
Power ON/OFF .....	15
About Time settings .....	17
Video Mode .....	17
Playback Mode .....	18

About WIFI Function .....	22
Play on Computer .....	23
GPS Player .....	27
About the Camera Settings .....	28
Product Specifications .....	33
FAQ .....	34

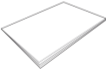
## Package Connects

 <p>Dash Cam</p>	 <p>in-car rear camera</p>	 <p>Built-in GPS</p>	 <p>11.5ft Car Cigar</p>	 <p>Car wire trim tool</p>
 <p>21ft Rear Camera Cable</p>	 <p>2* 3M Adhesive</p>	 <p>User Manual</p>	 <p>32GB SD Card</p>	 <p>5* Cable Clips</p>

Following items are included in the package, if any items are missing or damaged, contact WOLFBOX immediately.



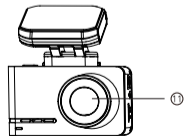
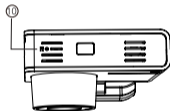
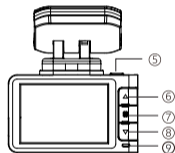
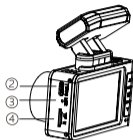
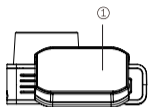

# Appearance

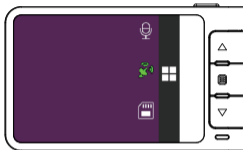

1	Built-in GPS bracket
2	Type-C
3	Sound collecting port
4	Micro SD card slot
5	Power  Press and hold the power button for 3 seconds to turn off the power. In various modes, you can check the displayed items by short press.
6	Up
7	Menu/Mode
8	Down
9	Power light
10	Reset button (*Reset the and restart the system.)
11	Lens: Please remove the lens protection film before use

## Button Function





	<b>Power Button</b>	Turn Screen OFF the Camera Switch Front and Rear Camera Screen when plug in rear camera Return LONG PRESS for 2-Seconds Turn OFF The Camera		<b>Menu/OK</b>	Enter Main Menu in Recording Mode Enter/Confirm Specific Settings Switch Front and Rear Camera Screen when plug in rear camera Play/Pause Current Video while in Play Mode
	<b>UP</b>	Lock the Current Loop Cycle Video File while Video is being Recorded. Scroll UP while In any Menu Setting Scroll to Previous Video Files while in Playback Fast Rewind while Video is being Played in Playback Mode LONG PRESS for 2-Seconds - to Turn ON/OFF WiFi		<b>Down</b>	Take a Snapshot in Video mode Scroll Down while in any Menu Settings Scroll to Next Video Files while in Play Mode Fast Forward while video is being played in Play Mode LONG PRESS for 2-Seconds Stop Recording



## About the Micro SD Card

When using a new MicroSD card, be sure to format it on the main body.

- ▶ Do not remove or insert a Micro SD card while the power is on.
- ▶ For stable use, it is recommended to format the micro SD card regularly. Recommend: Once a month.
- ▶ Please press the "  " button once to enter the menu settings, Then press the down button to scroll down until you see FORMAT, press the "  " button to confirm to format the SD card.
- ▶ This product will check the Micro SD card at startup and will announce if it is not inserted or damaged, that can prevent missed shots.
- ▶ Please format SD card on dash cam.

## How to insert and remove a card

### ► To install

Make sure the camera is turned OFF First. Then facing towards the front of the camera (Lens Side). Then insert the memory card half way in. Then use the finger nail or a paper clip to push the card all the way inward until it clicks and locks in place.

### ► To remove

To remove the Micro SD card, gently push its edge inward until it clicks, and then pops out, then simply pull it out of the slot.

## Installation

The camera comes with the default settings which allows you to start using your camera right out of the box without changing any settings. Make sure to format the memory card before first time use.

## How to install the main body

1. Installation Position-Most people will install D07 Pro next to the rear view mirror and opposite side from the drive. First, Stop the engine where there is some light and in a safe place.



2. Make sure to clean your windshield from the dust particles and attach the electrostatic sticker to the windshield.

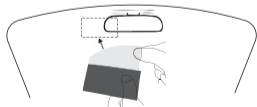

3. Peel off the 3M tape attached to the GPS built-in bracket and attach it on the electrostatic sticker on the windshield.

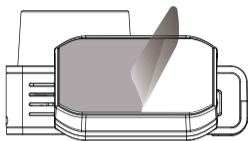

## About electrostatic Sticker

- ▶ Since the adhesive strength is strong on both sides and it is difficult to peel off once it is pasted, it will be troublesome if the pasting position is incorrect. Therefore, we design the electrostatic sticker to be attached to the windshield first, then stick the bracket with 3M Adhesive on the electrostatic sticker. You can easily readjust location by sticking the 3M Adhesive on the electrostatic sticker and peeling it off.
- ▶ To strengthen the fixing force, do not attach the main body and leave it for 24 hours or more.
- ▶ Re-sticking may weaken the adhesive strength of the tape and cause it to fall off. If you need more accessories, please CONTACT US.

4. Use the power cord to connect the Type-C Port of the product to car's cigarette lighter socket.

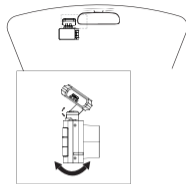

## How to install the in-car rear camera?

1. Prepare the rear camera to be installed, the cable of the rear camera, a spudger, electrostatic stickers, glasses cloth.



2. Before the official installation, please do a bench test. Make sure the product is OK before installing it.
3. Leave a distance for connecting the unit, and use a spudger to hide the rest of the power cables in the gap between the front windshield and the roof.
4. Insert the power cord along the gap between the car body and the ceiling on the side of the passenger seat, and between the rear seat and the ceiling, and tuck it into the welt.



5. Find the installation location on the rear windshield, and then stick the electrostatic sticker on the rear windshield. Then peel off the 3M glue on the rear camera and stick the rear camera on the electrostatic sticker.



6. Connect the rear camera and rear camera cable together.

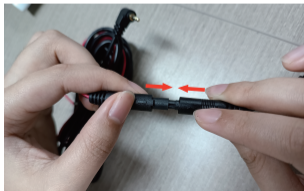

7. Start the generator and turn on the dash cam to see if the rear camera is working properly.







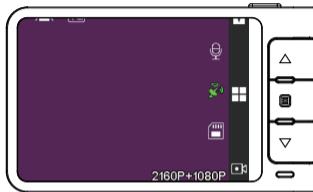



# HOME SCREEN



## Home Screen Status Icons

ICONS	WHAT DOES IT MEAN?	ICONS	WHAT DOES IT MEAN?
	Generates in 1 min/3 mins/5 mins per file		Show SD card status
	Indicates that the rear camera is not connected		Display GPS status
00:00	Displays the recording status and recording time. The red icon flashes during recording to show the current video recording time		Display voice recording status
2020/12/25 11:15:29	Display the date and time of the machine		Indicates that the rear camera is connected
2160P+1080P	Display recording resolution		G-Sensor sensitivity display

ICONS	WHAT DOES IT MEAN?	ICONS	WHAT DOES IT MEAN?
	Show video recording mode		Emergency Video Lock
	Red led blinking: Recording Video Red led: Not Recording Video		Stop Recording Video
	Power on		Enter the menu

## Power ON/OFF

### <Power ON>

- ▶ If you turn on the engine (ACC on) while the cigar power adapter is connected, the power will be turned on automatically and the opening screen will be displayed.
- ▶ Press and hold the power button to turn off the power during startup, and then briefly press the power button again to turn on the power of the unit and display the opening screen.

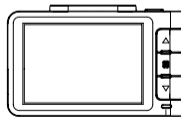

The lamp lights up in blue

## Micro SD card check function

This product will check the MicroSD card at startup and will announce if it is not inserted or damaged, that can prevent missed shots.

<Power off>

- ▶ When the engine is turned off the power is automatically turned off.
- ▶ If you press and hold the power button while the power is on, the power of this unit will be turned off.

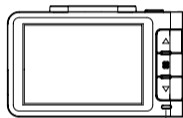

Blue lamp goes out

## Reset

- ▶ Press the RESET Button at the bottom of the camera once. If the camera is freezing or stuck where no buttons will respond, then please press the RESET button only ONCE at the bottom of the camera with a paper clip or tip of the pen while it is turned ON. This will restart the camera.

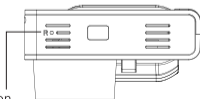

Reset Button

## About Time Settings

You can set the GMT time-zone value instead, so the camera will set the date and time based on the GMT value selection when it receives the GPS signal lock Automatically. You can set the daylight saving time by adjust the time-zone.

## 2-CAMERA MODES

D07 Pro has 2 different camera modes:



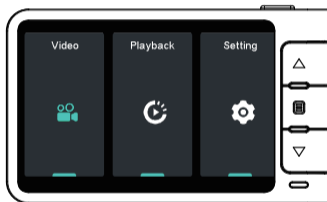



1. Video mode
2. Playback mode



### Video Mode

When the engine is turned on, the power is automatically turn on.

## Button function in video mode

Button	Icon	Function	Button	Icon	Function
		Long press to power on/ off Press once to switch the view display			Press once to enter the main menu
		Long press to turn on/off the WiFi function (If turned on, the password will be displayed. You can use the power button to check) You can manually lock the file by short press			Long press to stop recording Press once to take a snapshot

There are four resolutions:

\*Front only: 3840\*2160P

\*Front only: 2560\*1440P

\*Front2160P + Rear1080P

\*Front1440P + Rear1080P

## Playback Mode

Playback mode lets you play your Video file or photos. It can even let you delete or lock any videos while viewing it.

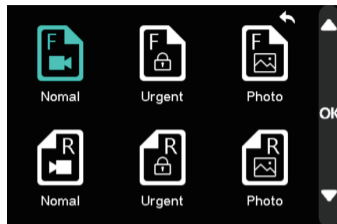

	Normal files of front camera		Locked files of rear camera
	Normal files of rear camera		Photos of front camera
	Locked files of front camera		Photos of rear camera

Short press "  " button to playback the file.



Long press "  " button to delete/lock/unlock the selected file.

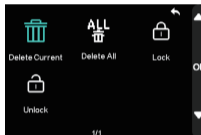

- ▶ [Delete Current]: Delete the displayed file
- ▶ [Delete All]: Delete all files
- ▶ \*Unable to delete locked file. You can manually unlock and then erase.
- ▶ [Lock]: Manually lock the display file
- ▶ [Unlock]: Manually unlock the displayed files

# Photo and Video Files Screen

<Still photo file>



File name  
"XXXXXX\_XXXXX F":Front camera photo  
"XXXXXX\_XXXXX R":Rear camera photo

<Video File>



File name  
"XXXXXX\_XXXXX F":Front camera video  
"XXXXXX\_XXXXX R":Rear camera video

Video playback icon

Date / Time / Speed Stamp



## How to connect wifi

### 1. Download the WOLFBOX app

You can download this app from the app store or scan the QR code below to download the Wolfbox App.



### 2. Turn on the wifi function

Press the "☰", select "setting", then select [WIFI] and turn the Wifi function on.

### 3. Connect WiFi

Open the phone WLAN page

and connect the D07 Pro WiFi. Then Enter the default password:12345678. To join the network.

### 4. Open the Wolfbox app

Once your dashcam is successfully connected to WIFI, enter the APP and you will see the page for adding devices.

## Play on computer

How to output data on computer:

The video recorded by this product can be displayed in conjunction with Google Maps by installing the dedicated viewer software on your computer.

\* An internet connection is required.

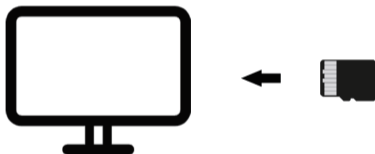

## For Android Phone

Please choose to allow when these prompts appear.

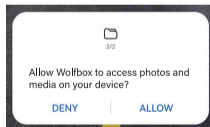
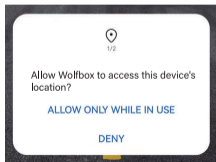

## For iPhone

If you get this pop up for your iPhone while using WiFi feature, make sure to tap on "ALLOW" or "OK"

Check/Play date with APP

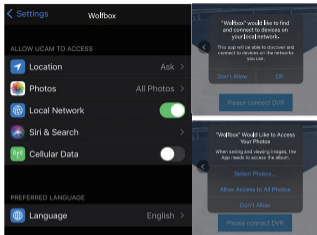

- ▶ You can check and play the data by pressing  on the recording screen to enter the data file.
- ▶ On the data file screen, press [Edit], select the file you want to download, and press [Download] to download the file and save it to the [local album] which you can find on the interface of APP, then you can download to the smartphone album.

You cannot delete the lock file unless unlocked the file manually.

You can select a local album, play the downloaded data, and view it in conjunction with Google Maps. (internet connection environment is required.)

## Edit and share with the APP

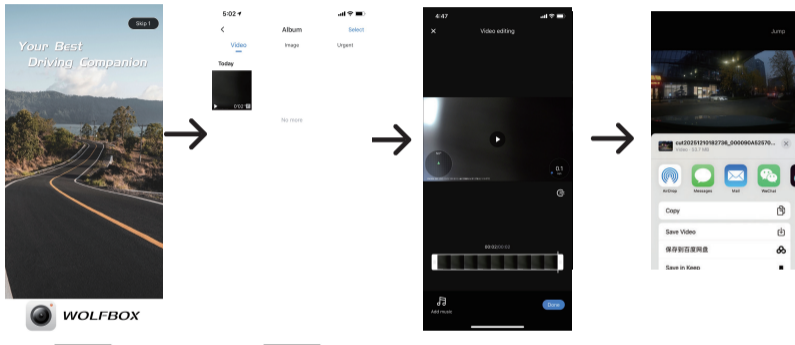

You can enter local albums, edit downloaded files and share them in the APP interface.

# GPS Player installation

## Correct Video Player to Play 4K Videos

We recommend GPS Media player which can view google maps. You can get it free at <https://wolfbox.com/pages/wolfbox-player>

1. TO see the Exact GPS route with the video on google maps
2. Play back your recorded videos
3. Check Driving Speed
4. Show longitude and latitude
5. Your video files (F represents the front camera video, R represents the rear camera video)

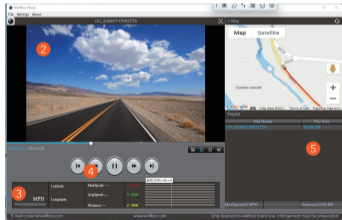

## About the Camera Settings

- ▶ Short press "☰" button to enter the setting interface after power on. In this case, the video recording will be stopped and you get the Settings Menu.

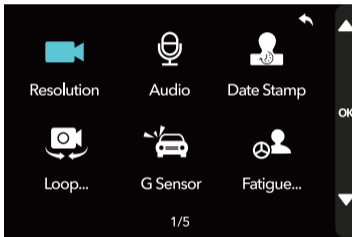

- ▶ [G-Sensor]: Off /low /medium/ high  
G-Sensor is a 3-axis impact gravitational accelerometer which is designed to detect physical and gravitational forces on the camera. The video will be locked-in the event when G-Sensor is triggered due to physical or gravitational impact force on the camera, the current loop cycle length of video file will be locked so it will NOT be deleted by loop cycle function.

- ▶ [Fatigue Driving]: Off/1H/2H/3H/4H  
A reminder will be made when drive for 1H/2H/3H/4H continuously.

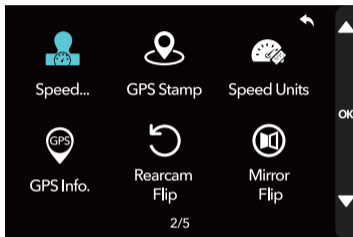

- ▶ [Speed Stamp]: Speed stamp on/off
- ▶ [GPS Stamp]: GPS stamp on/off
- ▶ [Speed Units]: KMH/MPH
- ▶ [GPS Info]: This feature allow you to see your current geographical location in Latitude & Longitude.



- ▶ [RearCam Flip]: You can flip the angle of the rear camera by 180°.
- ▶ [Mirror Flip]: You can Mirror image left and right.

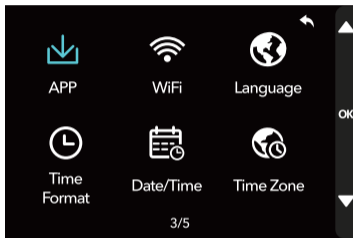

- ▶ [APP]: QR code to download the APP
- ▶ [WiFi]: WiFi on / off
- ▶ [Language]: This setting allows you to choose your language setting for camera's firmware.
- ▶ [Time Format]: 12H/24H

- ▶ [Date/Time]: You do not need to manually adjust the time because GPS will automatically update the time based on your location.
- ▶ [Time Zone]: Here you can choose your desired or local time zone setting based on GMT value.

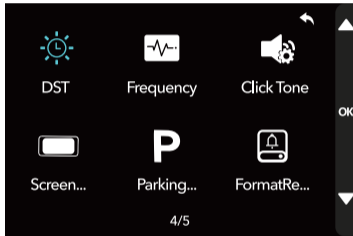

- ▶ [DST]: You can adjust the DAYLIGHT SAVING TIME ON/OFF.
- ▶ [Frequency]: Here you should choose the frequency accordingly to your power supply specification used in your country based on your geographical location.  
60 Hz (USA - North America)  
50 Hz (Europe - Most Asian Countries)

- ▶ [ClickTone]: This feature allows you to turn ON/OFF camera button's beep sound.
- ▶ [Screen Saver]: OFF-This will keep the video ON all the time.  
10S/30S/2Min-The screen will turn off, but the recording will remain.
- ▶ [Parking Monitoring]: Requires hardwire kit (sold separately)  
Does not work without hardwire kit
- ▶ [Format reminder]: This function is to select different time periods to prompt you to format  
Off/Each15 days/Each 25days.

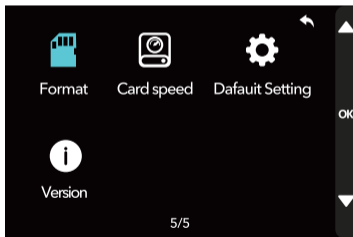

- ▶ [Format]: This feature will allow you to format inserted memory card, all the data will be deleted.

- ▶ [Card speed]: This function is to test whether the SD card can be used.
- ▶ [Default Setting]: Here you can restore all the settings to factory default settings.
- ▶ [Version]: Here you can check the current firmware version installed on your camera.
- ▶ We will notify you via Amazon if there is a new software version.

## Product Specifications

Model	D07 Pro	Resolution	Front 3840*2160P, Front 2560*1440P,Front 2160P+Rear 1080P, Front 1440 P+Rear1080P
Display	2.45 inch IPS	GPS	Yes
Power	12V/24V	G-sensor	3 Axis G-sensor
Aperture	1.5	Audio	Support sound recording and playback
Battery	Super capacitor	Micro SD card	Micro SD 8GB-128GB
Video Format	Video: MP4 image: JPG	Record Display Method	Main body display /Computer/ Smartphone
Loop Recording	1/3/5mins	Temperature	-20°C-70°C
Recording Method	Nomal recording / Emergency recording	Warranty period	1Year
Screen View	Front + Rear view / Front view / Rear view	SD Card	Included (32GB)

## Please READ ME Before Installation

When you encounter difficulties, please read this manual for a quick solution, if you still cannot solve it, please feel free to CONTACT us.

### Type-C D07 Pro:

- ▶ 1 APP: "WOLFBOX"
- ▶ 2 Hardwire kit Asin: B0B2JQ51CF
- ▶ 3 Extension Cord: B0B2K899H7
- ▶ 4 Rear view camera is connected to the type-c car charger cable  
(Details as the right picture)

Please reach us ASAP if professional help needed. 32GB TF SD card/ Hardware Kit/Extension Cable, you can choose one for free. (Shipping address needed)

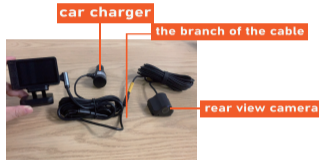

Rear view camera and type-c car charger are on the same cable



TYPE-C

## Type-C D07 Pro:

Q: How to download the app for the mini dash cam/Where could I get the app for the mini dash cam?

A: IOS / Android Devices: search "WOLFBOX" on App Store / Google Play store.

Q: Why can't my dash cam be turned on? /Why does my dash cam automatically turn on and off after using it for a period of time?

A:

▶ 1 Pls confirm whether you're using the original accessories first. If not, pls use the original accessory and check the problem.



▶ 2 It may be caused by the accessories, you can check as below: 3-1 Check whether the car charger cable is good. Pull out the SD Card & Rear view camera & Car charger, one side connect to the computer, another side connect to the power port. Then check whether the cam can be turned on. If yes, it may be the problem of car charger cable, you can tell us your address to get one new car charger.

If still don't work, pls connect the car charger cable only and then use a toothpick to press the "R" in the bottom of the dash cam for a while to check whether it can turned on. If still don't work, pls CONTACT US to get further help. 3-2 Check other accessories. If D07 Pro can work well when connected the original car charger cable, pls connect the other accessories one by one and check as former. If there is a problem after connected to a certain accessory, pls tell us, that might be the problem. Or you can tell us for any question.

### Q: How to connect WIFI?

A: You should download the app first, then connect the WIFI as below steps:

- ▶ 1 Turn the WiFi on: Long press the UP button to turn on
- ▶ 2 Find the WLAN on your phone and link it (password: 12345678 or check it on the screen on dash cam).

### Note

We have tested almost all common smartphones with Android, IOS system on the market. If there still has problems connecting to the app, please feel free to CONTACT US. We will give technical support.

**Q: Why the app keeps disconnecting. How can I fix this?**

A: The available distance of the WIFI connection is 9-15ft, and it will be automatically disconnected if out of the range. If still disconnect within this range, you can forget the WIFI in your phone and restart both the mini dash cam and your phone, then re-connect. Problem still exist, pls tell us to get further help.

**Q: SD Card error occurs/The SD card isn't compatible with the mini dash cam/  
After formatting card in device, it intermittently fails requiring to format again.**

A: Please format the SD card or replace the SD card. Recommended TF Card  
Asin: B09Q87X76V, B0B7KWW4CJ

#### Note

Class 10, U3 Speed Micro-SD Card for 4K Video is required. Please DON'T USE any "SanDisk Ultra" or "Generic Class 10 for HD Video" Cards from third party sellers. They are NOT made for 4K high-end dash cam. If you have any problems about SD card, please tell us and we will support you to solve. Avoid fake cards.



**Q: Won't loop recording/Loop recording doesn't work/Stop recording after recording a video.**

A: Please format the SD card first. If still doesn't work, you can replace the SD card.  
Or CONTACT US directly, we will help you solve it.

**Q: After connected to WiFi, phone shows no network.**

A: Because the main function of D07 Pro's WiFi is to play back video, it does not have the function of surfing the Internet, which means that after the WiFi is connected, it will show that there is no network. But the APP can be used normally.

**Q: The cord is too short for my car**

A: If the car is large ( such as trucks, RVs, etc.) the cable of the rear camera will be a little short. We have 33ft extension cable to solve this problem, if you want, please contact us! Type-C D07 Pro Extension Cord: B0B2K899H7

**Q: My date and time is constantly changing/I have to reset the date&time again and again.**

A: Please set [Timezone] before setting Date/Time.

**Q: How to connect the hardware kit.**

A: How to find the BATT, ACC correctly/Why the battery still drain out after connected to the hardware kit.

**Q: How to find the BATT, ACC correctly/Why the battery still drain out after connected to the hardware kit.**

A: BATT with electric all the time no matter the car is on or off, ACC only have electric when the car is on, you can use an voltage tester pen to check it accordingly. If you're still not sure about it, please provide your fuse box drawings to us, we will let our technical department to help you find it. If you connect both the yellow and red cable to the BATT, it will cause the battery drainout.

#### Note

When there is a "card error" or the loop recording function cannot be used normally, please download the latest firmware from the official website. If you still can't solve the problem, please feel free to contact us.

<https://wolfbox.com> → Download → Firmware

## Great Customer Service

If you have any problem about the function or installation, please feel free to TELL us.



Scan to Get DO7  
FAQ and Operation  
Videos



Installation of  
hardwire kit



WhatsApp



Line



WOLFBOX APP



YouTube







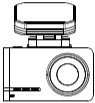

For more information: [WOLFBOX](#)  
E-mail: [service\\_us@wolfbox.com](mailto:service_us@wolfbox.com)  
Website: [www.wolfbox.com](http://www.wolfbox.com)

Europe: [Service\\_EU@wolfbox.com](mailto:Service_EU@wolfbox.com)  
Other Countries: [Service@wolfbox.com](mailto:Service@wolfbox.com)

Contenido del paquete .....	43
Aspecto .....	44
Botón Función .....	45
Acerca de la tarjeta Micro SD .....	46
Instalación .....	47
PANTALLA DE INICIO .....	54
Encendido/Apagado .....	55
Acerca de los ajustes de tiempo .....	57
Modo Vídeo .....	57
Modo Reproducción .....	58

Acerca de la función WIFI .....	62
Reproducir en el ordenador .....	63
Reproductor GPS .....	67
Acerca de los ajustes de la cámara .....	68
Especificaciones del producto .....	73
PREGUNTAS FRECUENTES .....	74

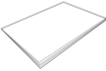
## Paquete Conecta

 <p>Dash Cam</p>	 <p>Cámara trasera en el coche</p>	 <p>GPS integrado</p>	 <p>Cigarros de coche de 11,5 pies</p>	 <p>Herramienta de corte de alambre para coches</p>
 <p>Cable de cámara trasera de 21 pies</p>	 <p>2* Adhesivo 3M</p>	 <p>Manual del usuario</p>	 <p>Tarjeta SD de 32 GB</p>	 <p>5* Pinzas para cables</p>

El paquete incluye los siguientes artículos. Si falta alguno o está dañado, póngase en contacto con WOLFBOX inmediatamente.



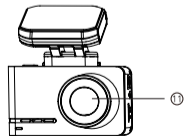
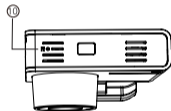
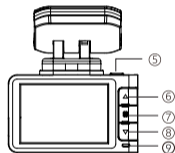
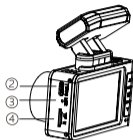
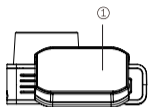

## Apariencia

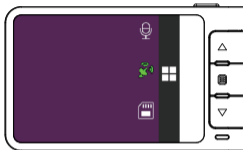

1	Soporte para GPS integrado
2	Tipo-C
3	Puerto de recogida de sonido
4	Ranura para tarjeta Micro SD
5	Potencia  Mantén pulsado el botón de encendido durante 3 segundos para apagar el aparato.
6	Arriba
7	Menú/Modo
8	Abajo
9	Luz de encendido
10	Botón Reset (*Reiniciar el y reiniciar el sistema.)
11	Lente: Por favor, retira la película protectora de la lente antes de usarla.

## Botón Función



	<p><b>Botón de encendido</b></p>	<p>Apagar la pantalla de la cámara</p> <p>Cambia la pantalla de la cámara delantera y trasera cuando conectas la cámara trasera</p> <p>Devolución</p> <p>Pulsación larga durante 2 segundos Apaga la cámara</p>		<p><b>Menú/OK</b></p>	<p>Acceder al menú principal en modo grabación</p> <p>Introducir/Confirmar ajustes específicos</p> <p>Cambia la pantalla de la cámara delantera y trasera cuando conectas la cámara trasera</p> <p>Reproducir/Pausar el video actual en modo de reproducción</p>
	<p><b>UP</b></p>	<p>Bloquea el Archivo de Video del Ciclo de Bucle Actual mientras se Graba el Video.</p> <p>Desplácese hacia arriba en cualquier menú</p> <p>Desplazarse a archivos de video anteriores durante la reproducción</p> <p>Rebobinado rápido mientras se reproduce un video en modo de reproducción</p> <p>PRESIÓN LARGA durante 2 segundos - para encender/apagar WiFi</p>		<p><b>Abajo</b></p>	<p>Tomar una instantánea en modo video</p> <p>Desplácese hacia abajo en cualquier menú Configuración</p> <p>Desplazarse a los siguientes archivos de video en el modo de reproducción</p> <p>Avance rápido mientras se reproduce el video en el modo de reproducción</p> <p>PRESIÓN LARGA durante 2 segundos Detener grabación</p>



## Acerca de la tarjeta Micro SD

Cuando utilice una tarjeta MicroSD nueva, asegúrese de formatearla en el cuerpo principal.

- ▶ No extraiga ni inserte una tarjeta Micro SD mientras la cámara esté encendida.
- ▶ Para un uso estable, se recomienda formatear la tarjeta Micro SD con regularidad. Se recomienda: Una vez al mes.
- ▶ Por favor, pulse el botón "☰" una vez para entrar en el menú de configuración, a continuación, pulse el botón abajo para desplazarse hacia abajo hasta que vea FORMATO, pulse el botón "☑" para confirmar para formatear la tarjeta SD.
- ▶ Este producto comprobará la tarjeta Micro SD en el arranque y anunciará si no está insertada o dañada, que puede prevenir disparos perdidos.
- ▶ Por favor, formatee la tarjeta SD en la dash cam.

## Cómo introducir y extraer una tarjeta

### ► Para instalar

Asegúrese primero de que la cámara está apagada. A continuación, mire hacia la parte frontal de la cámara (lado del objetivo). A continuación, inserte la tarjeta de memoria hasta la mitad. A continuación, utilice la uña del dedo o un clip para empujar la tarjeta hasta el fondo hasta que haga clic y se bloquee en su lugar.

### ► Para extraerla

Para extraer la tarjeta Micro SD, empuje suavemente su borde hacia dentro hasta que haga clic y salga, a continuación, simplemente tire de ella para sacarla de la ranura.

## Instalación

La cámara viene con la configuración predeterminada que le permite empezar a utilizar la cámara nada más sacarla de la caja sin cambiar ninguna configuración. Asegúrese de formatear la tarjeta de memoria antes de utilizarla por primera vez.

## Cómo instalar el cuerpo principal

1. Posición de instalación-La mayoría de la gente instalará el D07 Pro al lado del espejo retrovisor y en el lado opuesto a la conducción. En primer lugar, Pare el motor donde hay algo de luz y en un lugar seguro.



2. Asegúrese de limpiar el parabrisas de las partículas de polvo y ataque pegar el adhesivo electrostático en el parabrisas.

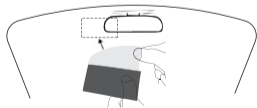

3. Despegue la cinta 3M adherida al soporte integrado del GPS y péguela en el adhesivo electrostático del parabrisas.

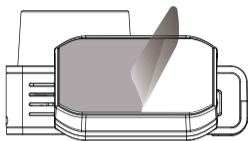

## Acerca del adhesivo electrostático

- ▶ Dado que la fuerza del adhesivo es fuerte en ambos lados y es difícil despegarlo una vez pegado, será problemático si la posición de pegado es incorrecta. Por lo tanto, diseñamos el adhesivo electrostático para que se adhiera primero al parabrisas y, a continuación, pegamos el soporte con adhesivo 3M sobre el adhesivo electrostático. Puede reajustar fácilmente la ubicación pegando el adhesivo 3M sobre el adhesivo electrostático y despegándolo.
- ▶ Para reforzar la fuerza de fijación, no pegue el cuerpo principal y déjelo durante 24 horas o más.
- ▶ Volver a pegar puede debilitar la fuerza adhesiva de la cinta y hacer que se caiga. Si necesita más accesorios, **PÓNGASE EN CONTACTO CON NOSOTROS.**

4. Utilice el cable de alimentación para conectar el puerto Type-C del producto a la toma del encendedor del coche.

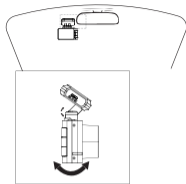

## ¿Cómo instalar la cámara trasera del coche?

1. Prepare la cámara trasera a instalar, el cable de la cámara trasera, un spudger, electrostática y un paño para gafas.



2. Antes de la instalación oficial, realice una prueba de banco. Asegúrese de que el producto está bien antes de de instalarlo.
3. Deje una distancia para conectar la unidad, y utilice un spudger para ocultar el resto de los cables de alimentación en el hueco entre el parabrisas delantero y el techo.
4. Inserte el cable de alimentación a lo largo del hueco entre la carrocería y el techo en el lado del asiento del pasajero, y entre el asiento trasero y el techo. lado del asiento del acompañante y entre el asiento trasero y el techo.



5. Busque el lugar de instalación en el parabrisas trasero y, a continuación, pegue el adhesivo electrostático en el parabrisas trasero. A continuación, despegue el pegamento 3M de la cámara trasera y pegue la cámara trasera en el adhesivo electrostático.



6. Conecte la cámara trasera y el cable de la cámara trasera.



7. Arranca el generador y enciende la dash cam para ver si la cámara trasera funciona correctamente.







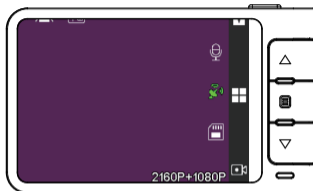









# PANTALLA DE INICIO



## Iconos de estado de la pantalla de inicio

ICONOS	¿QUÉ SIGNIFICA?	ICONOS	¿QUÉ SIGNIFICA?
	Genera en 1 min/3 min/5 min por archivo		Mostrar el estado de la tarjeta SD
	Indica que la cámara trasera no está conectada		Visualizar el estado del GPS
00:00	Muestra el estado y el tiempo de grabación. El icono rojo parpadea durante la grabación para mostrar el tiempo de grabación de vídeo actual.		Visualizar el estado de la grabación de voz
2020/12/25 11:15:29	Visualizar la fecha y la hora de la máquina		Indica que la cámara trasera está conectada
2160P+1080P	Resolución de grabación de la pantalla		Visualización de la sensibilidad del sensor G

ICONOS	¿QUÉ SIGNIFICA?	ICONOS	¿QUÉ SIGNIFICA?
	Mostrar modo de grabación de vídeo		Bloqueo de vídeo de emergencia
	Led rojo parpadeando: Grabando vídeo No Led rojo: No grabando vídeo		Detener la grabación de vídeo
	Encendido		Acceder al menú

## Encendido/Apagado

### <Encendido>

- ▶ Si enciende el motor (ACC encendido) mientras el adaptador de alimentación para puros está conectado, la alimentación se encenderá automáticamente y se mostrará la pantalla de apertura.
- ▶ Mantenga pulsado el botón de encendido para apagar la alimentación durante el arranque y, a continuación, vuelva a pulsar brevemente el botón de encendido para encender la alimentación de la unidad y mostrar la pantalla de apertura.

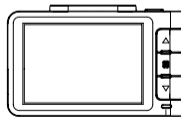

La lámpara se ilumina en azul

## Función de comprobación de la tarjeta Micro SD

Este producto comprobará la tarjeta MicroSD al iniciarse y anunciará si no está insertada o está dañada, lo que puede evitar disparos fallidos.

### <Apagado>

- ▶ Cuando se apaga el motor, la alimentación se desconecta automáticamente.
- ▶ Si mantiene pulsado el botón de encendido mientras el motor está encendido, la alimentación de esta unidad se apagará.

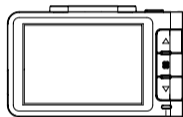

La lámpara azul se apaga

## Restablecer

- ▶ Pulse una vez el botón RESET situado en la parte inferior de la cámara. Si la cámara se congela o se atasca y no responde ningún botón, pulse el botón RESET sólo UNA VEZ en la parte inferior de la cámara con un clip o la punta del bolígrafo mientras está encendida. Esto reiniciará la cámara.

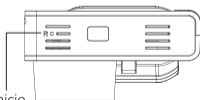

Botón de reinicio

## Acerca de los ajustes horarios

Puede establecer el valor de la zona horaria GMT en su lugar, de modo que la cámara establecerá la fecha y la hora basándose en la selección del valor GMT cuando reciba el bloqueo de señal GPS Automáticamente. Puede establecer el horario de verano ajustando la zona horaria.

## 2 MODOS DE CÁMARA

D07 Pro tiene 2 modos de cámara diferentes:



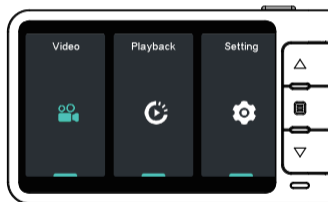



1. Modo vídeo
2. Modo reproducción



### Modo vídeo

Cuando se enciende el motor, la alimentación se conecta automáticamente.

## Función de los botones en modo vídeo

Botón	Icono	Función	Botón	Icono	Función
		Pulsación larga para encender/apagar Pulse una vez para cambiar la visualización			Pulse una vez para acceder al menú principal
		Pulsación larga para activar/desactivar la función WiFi (Si está activada, se mostrará la contraseña. Puede utilizar el botón de encendido para comprobarlo) Puede bloquear manualmente el archivo pulsando brevemente			Pulsación larga para detener la grabación Pulsa una vez para tomar una instantánea

Hay cuatro resoluciones:

\*Sólo frontal: 3840\*2160P

\*Sólo frontal: 2560\*1440P





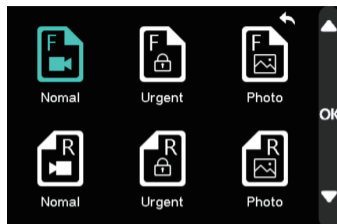

\*Delantera: 2160P + Trasera: 1080P

\*Delantera: 1440P + Trasera: 1080P

## Modo de reproducción

El modo de reproducción te permite reproducir tus archivos de vídeo o fotos. Incluso te permite borrar o bloquear cualquier vídeo mientras lo ves.



	Archivos normales de la cámara frontal		Archivos bloqueados de la cámara trasera
	Archivos normales de la cámara trasera		Fotos de la cámara frontal
	Archivos bloqueados de la cámara frontal		Fotos de la cámara trasera

Pulsa brevemente el botón "☰" para reproducir el archivo.

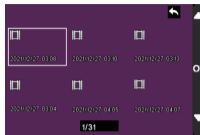

Pulse prolongadamente el botón "☰" para borrar/bloquear/desbloquear el archivo seleccionado.

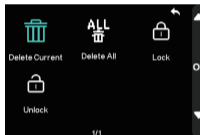

- ▶ [Borrar actual]: Borrar el archivo visualizado
- ▶ [Borrar todo]: Borrar todos los archivos
- ▶ \*No se puede borrar el archivo bloqueado. Puede desbloquearlo manualmente y luego borrarlo.
- ▶ [Bloquear]: Bloquea manualmente el archivo de visualización.
- ▶ [Desbloquear]: Desbloquear manualmente los archivos visualizados

# Pantalla de archivos de fotos y vídeo

<Archivo de foto fija>



File name  
"XXXXXX\_XXXXF":Front camera photo  
"XXXXXX\_XXXXR":Rear camera photo

<Archivo de vídeo>



File name  
"XXXXXX\_XXXXF":Front camera video  
"XXXXXX\_XXXXR":Rear camera video

Date / Time /  
Speed Stamp



## Cómo conectar el wifi

### 1. Descarga la aplicación WOLFBOX

Puede descargar esta aplicación desde la tienda de aplicaciones o escanear el código QR que aparece a continuación para descargar la aplicación Wolfbox.



### 2. Encienda la función wifi

Pulse el botón "☰", seleccione "configuración", luego seleccione [WIFI] y encienda la función Wifi.

### 3. Conectar WiFi

Abra la página WLAN del teléfono y conecte el D07 Pro WiFi. A continuación, introduzca la contraseña por defecto: 12345678. Para unirse a la red.

### 4. Abra la aplicación Wolfbox

Una vez que tu dashcam esté conectada con éxito al WIFI, entra en la APP y verás la página para añadir dispositivos.

## Jugar en el ordenador

Cómo dar salida a los datos en el ordenador:

El vídeo grabado por este producto puede visualizarse junto con Google Maps instalando el software de visualización específico en su ordenador.

\* Se requiere una conexión a Internet.

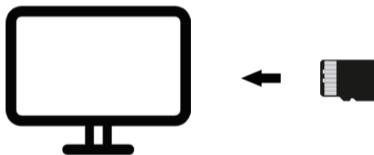

## Para teléfonos Android

Por favor, elija permitir cuando aparezcan estas indicaciones.

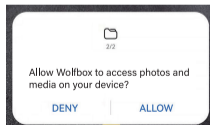
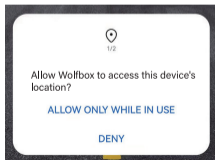

## Para iPhone

Si aparece esta ventana emergente en tu iPhone mientras utilizas la función WiFi, asegúrate de pulsar "PERMITIR" o "ACEPTAR".

Comprobar/Jugar fecha con APP

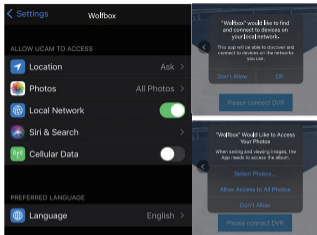

- ▶ Puede comprobar y reproducir los datos pulsando "  " en la pantalla de grabación para entrar en el archivo de datos.
- ▶ En la pantalla del archivo de datos, pulse [Editar], seleccione el archivo que desea descargar y pulse [Descargar] para descargar el archivo y guardarlo en el [álbum local] que encontrará en la interfaz de la APP.

No puede eliminar el archivo bloqueado a menos que lo desbloquee manualmente.

Puede seleccionar un álbum local, reproducir los datos descargados y visualizarlos junto con Google Maps. (Se requiere un entorno con conexión a Internet).

## Editar y compartir con la APP

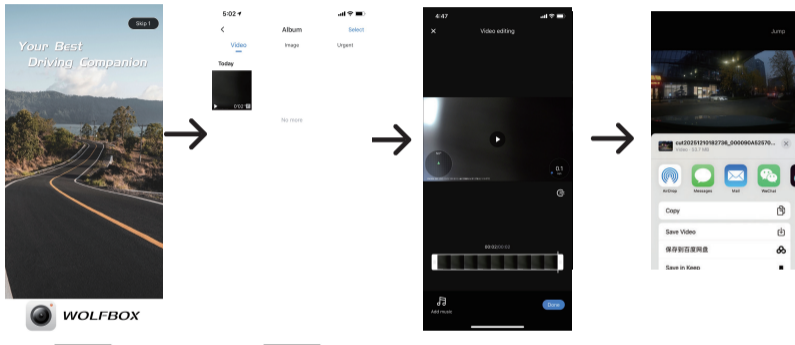

Puedes introducir álbumes locales, editar archivos descargados y compartirlos en la interfaz de la APP.

# Instalación del reproductor GPS

Reproductor de vídeo correcto para reproducir vídeos 4K

Recomendamos GPS Media player que puede ver google maps. Puede obtenerlo gratis en <https://wolfbox.com/pages/wolfbox-player>

1. Para ver la ruta GPS exacta con el vídeo en google maps
2. Reproducir los vídeos grabados
3. Comprobar la velocidad de conducción
4. Mostrar longitud y latitud
5. Sus archivos de vídeo (F representa el vídeo de la cámara frontal, R representa el vídeo de la cámara trasera)

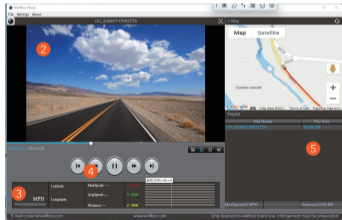

## Acerca de los ajustes de la cámara

- ▶ Pulse brevemente el botón "☰" para acceder a la interfaz de configuración tras el encendido. En este caso, la grabación de vídeo se detendrá y accederá al menú de configuración.

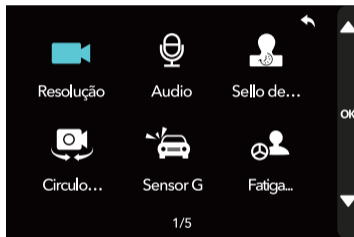

- ▶ [Sensor G]: Apagado /bajo /medio/ alto  
El G-Sensor es un acelerómetro gravitacional de 3 ejes diseñado para detectar fuerzas físicas y gravitacionales en la cámara. El vídeo se bloqueará en el caso de que el sensor G se active debido a una fuerza física o gravitacional sobre la cámara, la duración del ciclo de bucle actual del archivo de vídeo se bloqueará para que NO se borre mediante la función de ciclo de bucle.

- ▶ [Conducción fatigada]: Off/1H/2H/3H/4H  
Se emitirá un recordatorio cuando se conduzca durante 1H/2H/3H/4H de forma continuada.

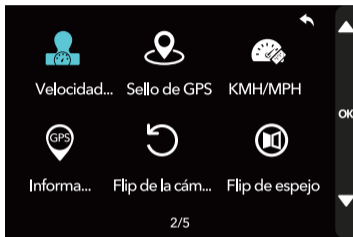

- ▶ [Sello de velocidad]: Sello de velocidad activado/desactivado
- ▶ [Sello GPS]: Sello GPS activado/desactivado
- ▶ [Unidades de velocidad]: KMH/MPH
- ▶ [Información GPS]: Esta función te permite ver tu ubicación geográfica actual en Latitud y Longitud.



- ▶ [Cámara trasera Flip]: Puedes girar el ángulo de la cámara trasera 180°.
- ▶ [Espejo]: Puede reflejar la imagen a izquierda y derecha.



- ▶ [APP]: Código QR para descargar la APP
- ▶ [WiFi]: WiFi activado / desactivado
- ▶ [Idioma]: Este ajuste le permite elegir la configuración de idioma para el firmware de la cámara.
- ▶ [Formato de hora]: 12H/24H

- ▶ [Fecha/Hora]: No necesitas ajustar manualmente la hora porque el GPS actualizará automáticamente la hora en función de tu ubicación.
- ▶ [Zona horaria]: Aquí puede elegir el ajuste de zona horaria deseado o local basado en el valor GMT.

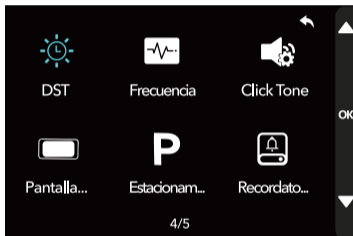

- ▶ [DST]: Puede ajustar el TIEMPO DE AHORRO DE LUZ ENCENDIDO/APAGADO.
- ▶ [Frecuencia]: Aquí debe elegir la frecuencia de acuerdo con la especificación de la fuente de alimentación utilizada en su país según su ubicación geográfica.  
60 Hz (EE.UU. - América del Norte)  
50 Hz (Europa - La mayoría de los países asiáticos)

- ▶ [ClickTone]: Esta función le permite activar/desactivar el sonido del botón de la cámara.
- ▶ [Protector de pantalla]: OFF-Esta opción mantendrá el vídeo encendido todo el tiempo. 10S/30S/2Min-La pantalla se apagará, pero la grabación permanecerá.
- ▶ [Control de aparcamiento]: Requiere kit de cableado (se vende por separado)  
No funciona sin el kit de cableado
- ▶ [Formato recordatorio]: Esta función permite seleccionar diferentes periodos de tiempo para darle formato Apagado/Cada15días/Cada25días.

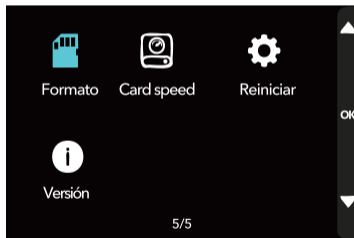

- ▶ [Formato]: Esta función le permitirá formatear la tarjeta de memoria insertada, todos los datos serán borrados.

- ▶ [Card speed]: Esta función sirve para comprobar si se puede utilizar la tarjeta SD.
- ▶ [Configuración por defecto]: Aquí puede restaurar todos los ajustes a los valores predeterminados de fábrica.
- ▶ [Versión]: Aquí puede comprobar la versión de firmware actual instalada en su cámara.

## Especificaciones del producto

Modelo	D07 Pro	Resolución	Delantera 3840*2160P, Delantera 2560*1440P, Delantera 2160P+Trasero 1080P, Delantera 1440P+Trasero 1080P
Pantalla	2,45 pulgadas IPS	GPS	Sí
Potencia	12V/24V	Sensor G	Sensor G de 3 ejes
Apertura	1.5	Audio	Soporta grabación y reproducción
Batería	Supercondensador	Tarjeta Micro SD	Micro SD 8GB-128GB
Formato de vídeo	Vídeo: MP4 imagen: JPG	Visualización de registros Método	Pantalla del cuerpo principal / Ordenador/ Teléfono inteligente
Grabación en bucle	1/3/5mins	Temperatura	-20°C-70°C
Método de grabación	Grabación nominal / Grabación de emergencia	Periodo de garantía	1 año
Vista de pantalla	Vista delantera + trasera / Vista delantera / Vista trasera	Tarjeta SD	Incluido (32 GB)

## Por favor, LÉAME antes de la instalación

Cuando encuentre dificultades, por favor lea este manual para una solución rápida, si usted todavía no puede resolverlo, no dude en CONTACTAR con nosotros.

### Tipo-C D07 Pro:

- ▶ 1 APLICACIÓN: "WOLFBOX"
- ▶ 2 Kit de cableado Asin: B0B2JQ51CF
- ▶ 3 Cable de extensión: B0B2K899H7
- ▶ 4 Cámara de visión trasera se conecta a el cable cargador de coche tipo-c (Detalles como en la imagen de la derecha)

Si necesita ayuda profesional profesional. 32GB TF tarjeta SD/ Hardware Kit/Cable de extensión puede elegir uno de forma gratuita. (Dirección dirección necesaria)



La cámara de visión trasera y el cargador de coche de tipo C están en el mismo cable



TIPO-C

## Tipo-C D07 Pro:

P: ¿Cómo puedo descargar la aplicación para la mini dash cam/dónde puedo conseguir la aplicación para la mini dash cam?

R: Dispositivos IOS / Android: busque "WOLFBOX" en App Store / Google Play store.

P: ¿Por qué no se enciende mi dash cam? /¿Por qué mi dash cam se enciende y se apaga automáticamente después de usarla durante un periodo de tiempo?

A:

► 1 Pls confirmar si está utilizando el accesorios originales. Si no es así, utilice el accesorio original y compruebe el problema.



► 2 Puede ser causado por los accesorios, puede comprobar como a continuación: 3-1 Compruebe si el cable del cargador del coche está en buen estado. Extraiga la tarjeta SD, la cámara de visión trasera y el cargador del coche. A continuación, compruebe si la cámara puede encenderse. Si es así, puede ser el problema del cable del cargador de coche, puede decirnos su dirección para obtener un nuevo cargador de coche.

Si aún así no funciona, conecte el cable del cargador del coche y utilice un palillo para presionar la "R" en la parte inferior de la cámara durante un rato para comprobar si se puede encender. Si aún así no funciona, póngase en CONTACTO con nosotros para obtener más ayuda. 3-2 Compruebe los otros accesorios. Si el D07 Pro funciona correctamente con el cable de carga original, conecte los demás accesorios uno a uno y compruebe que funcionan correctamente. Si hay un problema después de conectar a un determinado accesorio, por favor díganos, que podría ser el problema. O usted puede decirnos para cualquier pregunta.

### P: ¿Cómo se conecta el WIFI?

R: Primero debes descargar la aplicación y luego conectar el WIFI como se indica a continuación:

- ▶ 1 Enciende el WiFi: Pulsa prolongadamente el botón ARRIBA para encenderlo
- ▶ 2 Busca la WLAN en tu teléfono y enlázala (contraseña: 12345678 o compruébala en la pantalla de la dash cam).

### Note

Hemos probado casi todos los teléfonos inteligentes comunes con Android, IOS sistema en el mercado. Si todavía tiene problemas para conectarse a la aplicación, por favor no dude en ponerse en contacto con nosotros. Le daremos apoyo técnico.

**P: ¿Por qué la aplicación se desconecta continuamente? Cómo puedo solucionarlo?**

R: La distancia disponible de la conexión WIFI es de 9-15ft, y será automáticamente desconectado si fuera de la gama. Si todavía desconectar dentro de este rango, puede olvidarse de la WIFI en su teléfono y reiniciar tanto el mini dash cam y su teléfono, a continuación, volver a conectar. Si el problema persiste, por favor, díganoslo para obtener más ayuda.

**P: Se produce un error en la tarjeta SD/ La tarjeta SD no es compatible con la mini dash cam/ Después de formatear la tarjeta en el dispositivo, intermitentemente farls que requieren para formatear de nuevo.**

R: Por favor, formatea la tarjeta SD o cámbiala. Tarjeta TF recomendada  
Asin: B09Q87X76V, B0B7KWW4CJ

#### Note

Se requiere una tarjeta Micro-SD de clase 10, velocidad U3 para vídeo 4K. Por favor, NO UTILICE cualquier "SanDisk Ultra" o "Clase genérica 10 para HD Video" Tarjetas de terceros vendedores. Ellos no están hechos para 4K dash cam de gama alta. Si usted tiene algún problema acerca de la tarjeta SD, por favor díganos y le ayudaremos a resolver. Evite las tarjetas falsas.



**P: La grabación en bucle no funciona/Detener la grabación después de grabar un vídeo.**

R: Por favor, formatee la tarjeta SD primero. Si todavía no funciona, puede reemplazar la tarjeta SD. O póngase en contacto con nosotros directamente, le ayudaremos a resolverlo.

**P: Después de conectarse a WiFi, el teléfono muestra que no hay red.**

R: Debido a que la función principal del WiFi del D07 Pro es reproducir vídeo, no tiene la función de navegar por Internet, lo que significa que después de conectar el WiFi, mostrará que no hay red. Pero la APP se puede utilizar normalmente.

**P: El cable es demasiado corto para mi coche**

¡R: Si el coche es grande (como camiones, vehículos recreativos, etc) el cable de la cámara trasera será un poco corto. tenemos 33ft cable de extensión para resolver este problema, si lo desea, póngase en contacto con nosotros! Cable de extensión Tipo-C D07 Pro: B0B2K899H7

**P: La fecha y la hora cambian constantemente. Tengo que volver a ajustar la fecha y la hora una y otra vez.**

R: Por favor, ajuste la [Zona Horaria] antes de ajustar la Fecha/Hora.

### P: ¿Cómo se conecta el kit de cableado?

A: Cómo encontrar el BATT, ACC correctamente/por qué la batería todavía drena hacia fuera después de conectado con el kit del hardware.

### Q: ¿Cómo encontrar el BATT, ACC correctamente / ¿Por qué la batería todavía drenar después de conectado al kit de hardware.

R: BATT con eléctrico todo el tiempo no importa el coche está encendido o apagado, ACC sólo tienen eléctrico cuando el coche está encendido, puede utilizar un lápiz probador de voltaje para comprobar en consecuencia. Si usted todavía no está seguro de ello, por favor proporcione su caja de fusibles dibujos para nosotros, vamos a dejar que nuestro departamento técnico para ayudarle a encontrar. Si conecta los cables amarillo y rojo al BATT, se descargará la batería.

#### Note

Si se produce un "error de tarjeta" o la función de grabación en bucle no puede utilizarse con normalidad, descargue el firmware más reciente del sitio web oficial. Si sigue sin poder resolver el problema, no dude en ponerse en contacto con nosotros.

<https://wolfbox.com> → Descargar → Firmware

## Gran servicio de atención al cliente

Si tiene algún problema sobre el funcionamiento o la instalación, no dude en COMUNICARNOSLO.



Scan to Get DO7  
FAQ and Operation  
Videos



Installation of  
hardwire kit



WhatsApp



Line



WOLFBOX APP



YouTube

Para más información: [WOLFBOX](mailto:Service_EU@wolfbox.com)  
Correo electrónico: [service\\_us@wolfbox.com](mailto:service_us@wolfbox.com)  
Página web: [www.wolfbox.com](http://www.wolfbox.com)

Europa: [Service\\_EU@wolfbox.com](mailto:Service_EU@wolfbox.com)  
Otros países: [Service@wolfbox.com](mailto:Service@wolfbox.com)

Check us out here!  
We have professional customer service!



E-mail: [service@wolfbox.com](mailto:service@wolfbox.com)

Phone: +1 888 296 8399