



SMARTWINGS

Schnellinstallationsanleitung

Vorhang

INS-C034
A-03 Oct 2023

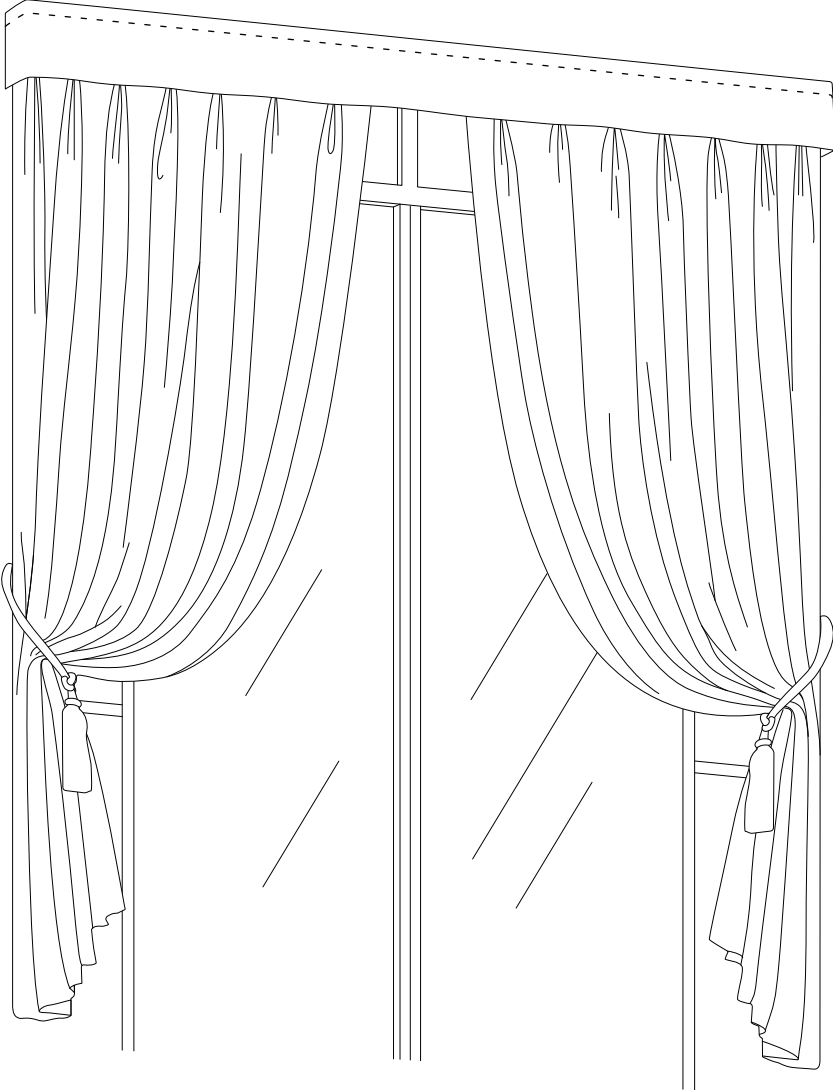

WERKZEUGE, DIE SIE BENÖTIGEN WERDEN

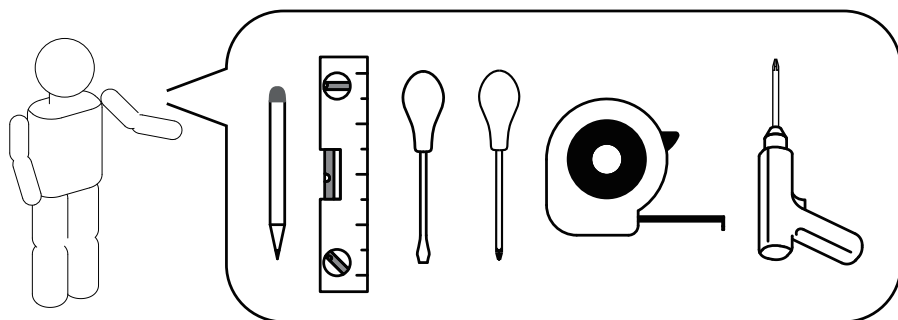

ENTHALTENE TEILE

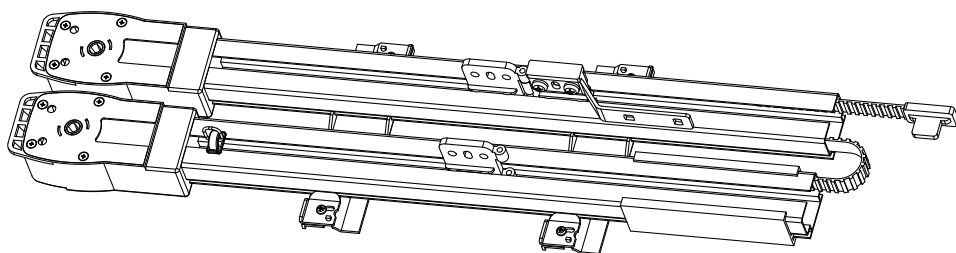

SCHIENE

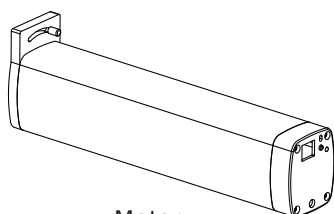

Motor

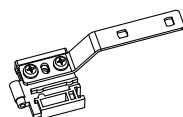

STOFFTRÄGER



SCHIENENSCHRAUBEN



STOFFHAKEN

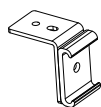

KASSETTE-BEFESTIGUNGSHALTERUNG



KASSETTE-BEFESTIGUNGSSTICKER

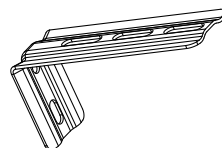

ERWEITERUNGSHALTER

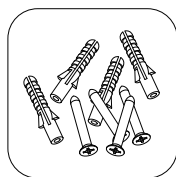

ZUBEHÖR

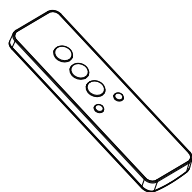

FERNBEDIENUNG



AAA-BATTERIE

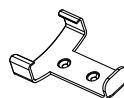

FERNBEDIENUNGSHALTER

Vorhanginstallation

Hinweis: Die Schiene muss eingepflanzt werden, wenn die Länge weniger als erforderlich ist.
Die Schiene muss eingepflanzt werden, wenn der Transport umständlich ist.

Die Verbindungsmontage der Schiene

1. Entfalten Sie die zusammengefaltete Schiene zur Installation.
Stellen Sie sicher, dass zwischen den beiden Enden der Schiene ausreichend Abstand eingehalten wird. Bei der Installation der Schiene legen Sie diese auf eine ausreichend ebene Fläche (auf einen großen Tisch oder auf einen sauberen Boden).

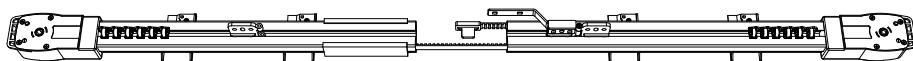
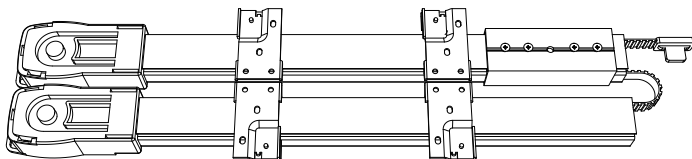

2. Bereiten Sie sich darauf vor, den Überlappungsarm (Abb. 2-a) zu installieren. Er sollte in entgegengesetzter Richtung zum vorinstallierten Überlappungsarm (Abb. 2-b) sein. Verwenden Sie die Gürtelschnalle (Abb. 2-c) am Ende des Gurtes, um den Überlappungsarm zu fädeln.



Abb. 2-a



Abb. 2-b

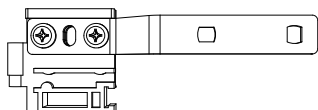

Abb. 2-c

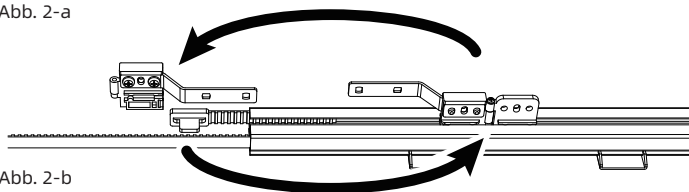

Abb. 2-d

3. Setzen Sie die Gürtelschnalle und die Überlappungsarme in die Schiene ein (Abb. 3-a). Achten Sie darauf, dass die kombinierte Gürtelschnalle und der Überlappungsarm mit der vorgesehenen Position auf der Schiene übereinstimmen (Abb. 3-c) und schieben Sie sie dann in die Schiene (Abb. 3-d).

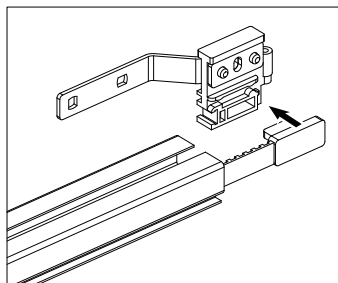

Abb. 3-a

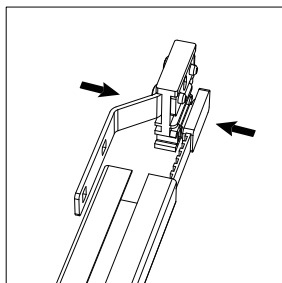

Abb. 3-b

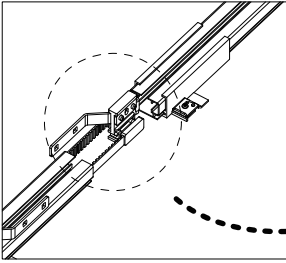

Abb. 3-c

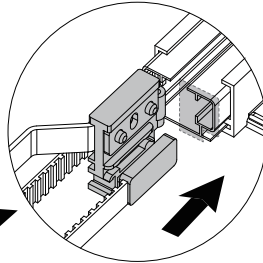

Abb. 3-d

4. Jetzt werden Sie den Überlappungsarm und den Gleitteil an der Schiene zusammenfügen. Ziehen Sie den Überlappungsarm und den Gleitteil mit der Hand zusammen (Abb. 4-a), und nachdem sie miteinander verbunden sind (Abb. 4-b), werden sich die beiden Teile der Schiene automatisch näher zueinander bewegen (Abb. 4-c).

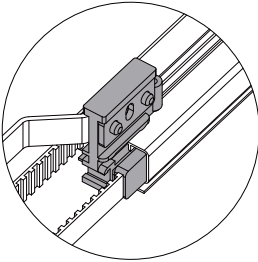

Abb. 4-a

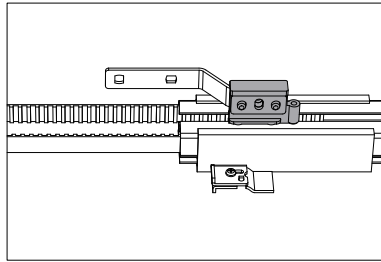

Abb. 4-b

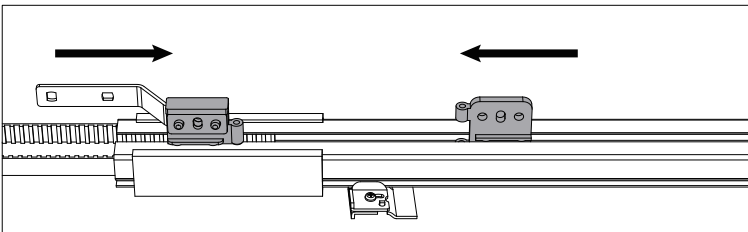

Abb. 4-c

5. Richten Sie die beiden runden Löcher des Überlappungsarms und des Gleitteils aus (Abb. 5-a), setzen Sie die Schrauben (Abb. 5-b) aus dem Kit in die überlappenden runden Löcher (Abb. 5-c) ein und ziehen Sie sie mit einem Schraubendreher fest (Abb. 5-d).

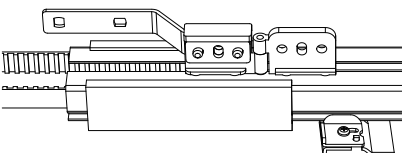

Abb. 5-a

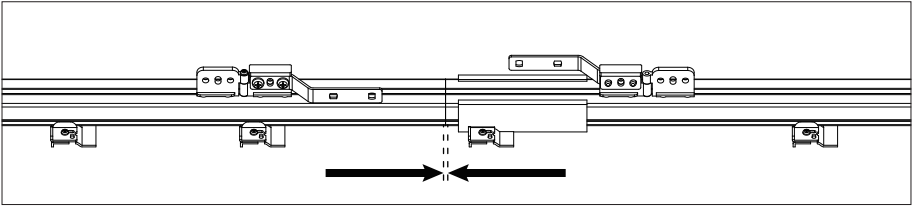

Abb. 5-b

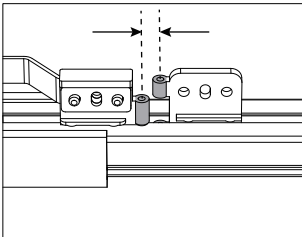

Abb. 5-c

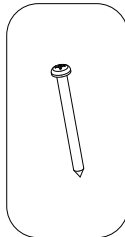

Abb. 5-d

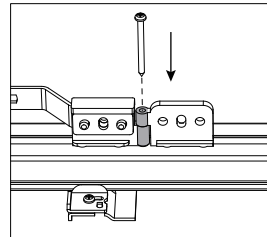

Abb. 5-e

6. Dann verbinden Sie die beiden Schienen miteinander. Drehen Sie zuerst die Schiene um (Abb. 6-a), drehen Sie die Schraube leicht mit einem Schraubendreher, um sicherzustellen, dass die Schraube vollständig gelöst ist (Abb. 6-a), und drehen Sie sie dann zurück.

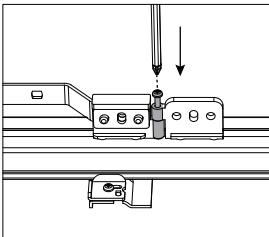

Abb. 6-a

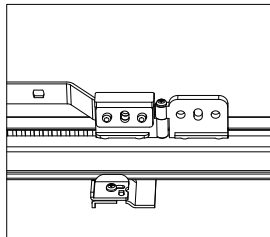

Abb. 6-b

7. Richten Sie die beiden Schienensektionen aus (Abb. 7-a), schieben Sie die Schienenadapterhalterung zur Schnittstelle, so dass sie die beiden Enden der Schiene umschließt (Abb. 7-b), und platzieren Sie dann die Schienenadapterhalterung in der Mitte (Abb. 7-c).

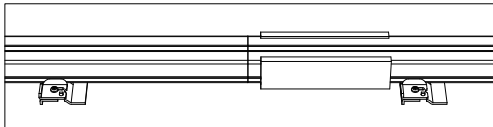

Abb. 7-a

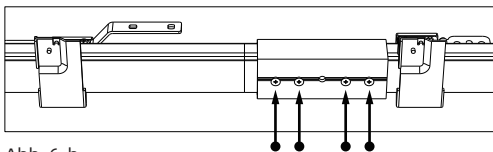

Abb. 7-b

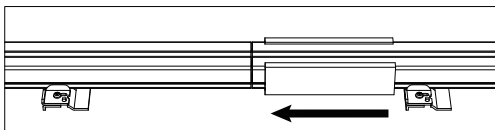

Abb. 7-c

8. Drehen Sie die Schiene erneut um (Abb. 8-a) und ziehen Sie die Schrauben auf der Rückseite mit einem Schraubendreher fest, um sicherzustellen, dass die beiden Schienensektionen nicht locker werden oder herausrutschen.

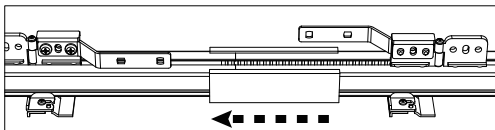

Abb. 8-a

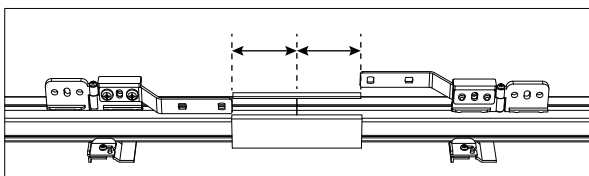
Zubehörmontage auf der Schiene

9. Das Zubehör umfasst Endhaken (Abb. 9-a), die am Ende der Schiene installiert werden können (Abb. 9-b). Dadurch kann Ihr Vorhang daran aufgehängt werden, um die Schiene und den Motor abzudecken. Sie können ihn vorne (Abb. 9-c) oder hinten (Abb. 9-d) installieren, um dem Vorhang zu ermöglichen, die Schiene und den Motor in einem größeren Bereich zu verdecken.

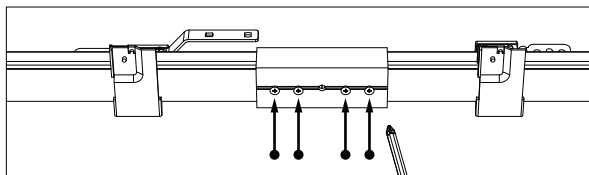

Abb. 9-a



Abb. 9-b



Abb. 9-c

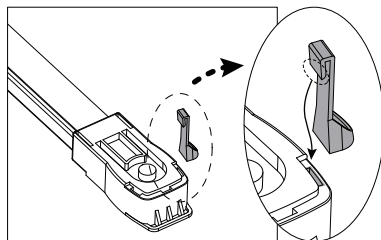

Abb. 9-d

Hinweis: Die Endhaken können nicht installiert werden, nachdem die Schiene an der Decke befestigt wurde (nächster Schritt).

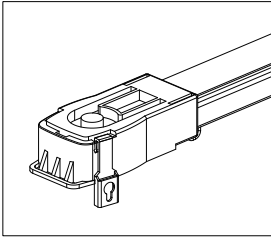
Wand zu Wand

Es stehen zwei Arten von Installationsmethoden zur Auswahl:
von Fensterrahmen zu Fensterrahmen oder von Wand zu Wand.

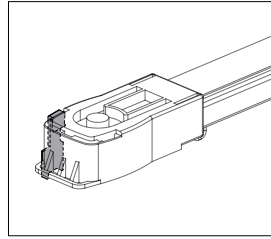
- * Wenn Sie sich für Wand zu Wand entscheiden, lesen Sie bitte weiter unten.
- * Wenn Sie sich für die Installation von Fensterrahmen zu Fensterrahmen entscheiden, blättern Sie bitte zur Seite 9.



10. Als Nächstes können Sie die Schiene am gewünschten Ort installieren. Stellen Sie sicher, dass die Schiene vor der Installation parallel zur Wand verläuft. Wenn der Vorhang das Werk verlässt, wird die Befestigungshalterung an einer geeigneten Stelle installiert (Abb. 10-a). Wenn Sie sie an der Wand oder Decke installieren, setzen Sie bitte Schrauben in die 3 für die Befestigungshalterung reservierten Schraubenlöcher ein (Abb. 10-b).



Abb. 10-a



Abb. 10-b

11. Folgen Sie der in der Abbildung angegebenen Richtung (Abb. 11-a) und verwenden Sie die Schrauben aus der Zubehörtasche, um die Schiene zu installieren (Abb. 11-b).

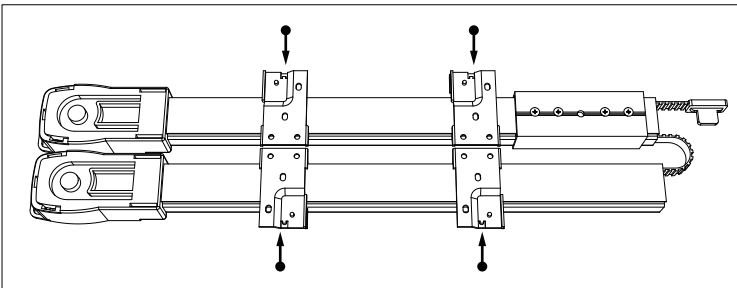

Abb. 11-a

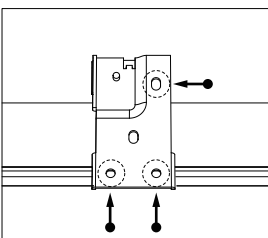

Abb. 11-b

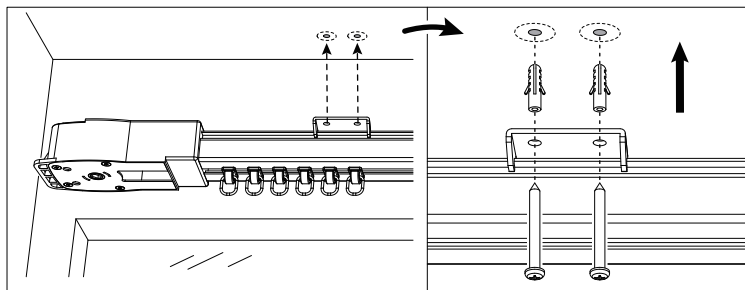

Abb. 11-c

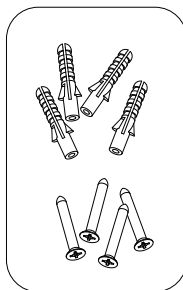

Abb. 11-d

Vom Fensterrahmen zum Fensterrahmen

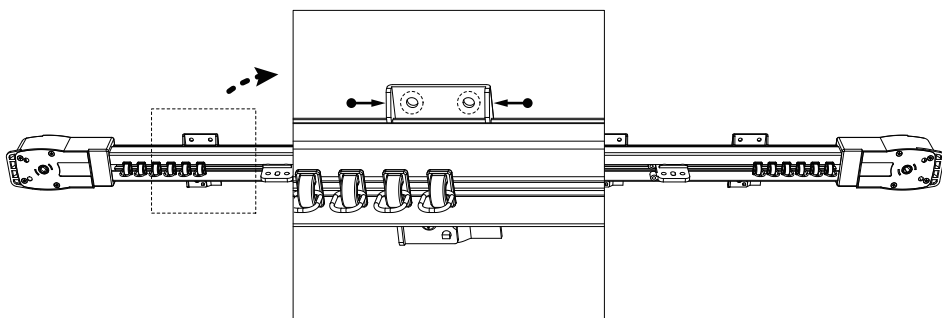
12. Installieren Sie die Jalousie am Fensterrahmen, hierbei sollten die Verlängerungsstützen verwendet werden (Abb. 12-a).

Markieren Sie eine gerade horizontale Position an der Wand, an der der Vorhang angebracht werden soll (Abb. 12-b). Verwenden Sie eine Wasserwaage, um sicherzustellen, dass die von Ihnen markierte Linie gerade ist.

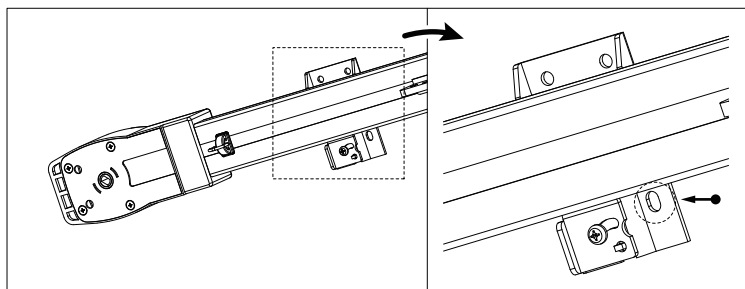
Die Schrauben sollten entlang dieser Linie installiert werden (Abb. 12-d).



Abb. 12-a



Abb. 12-b

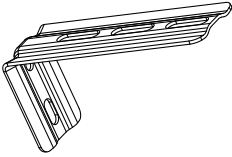

Abb. 12-b

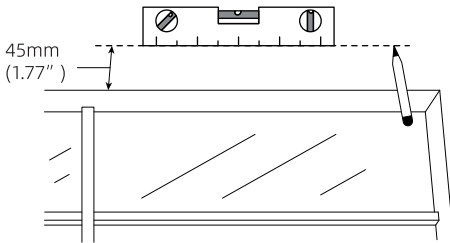

Abb. 12-c

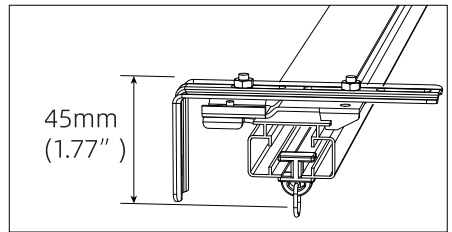

Abb. 12-d

13. Verwenden Sie Schrauben, um die Schiene an den Verlängerungsstützen zu befestigen (Abb. 13-a).

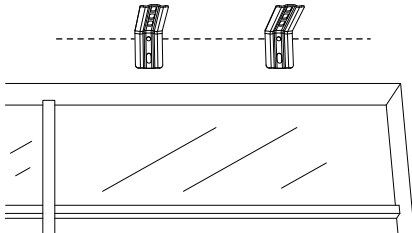

Abb. 13-a

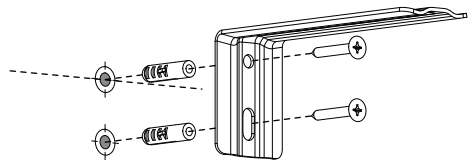

Abb. 13-b

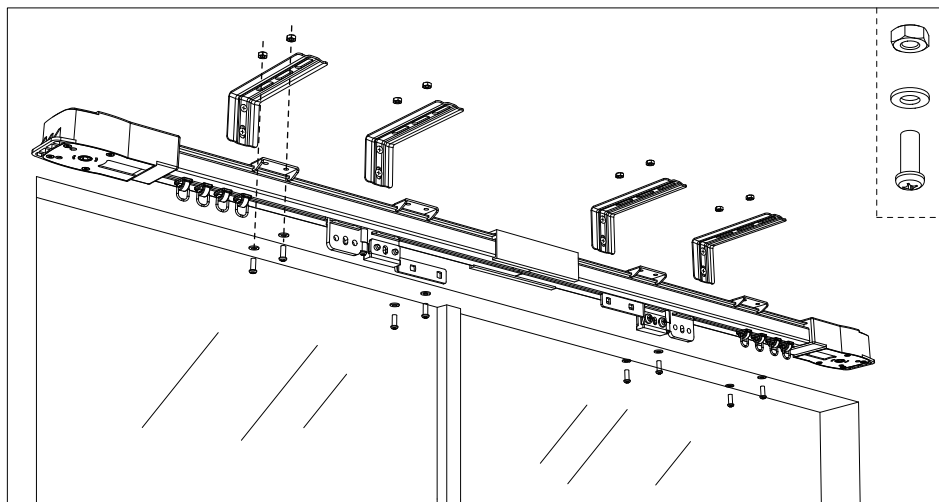

Abb. 13-c

Hinzufügen der Kassette zum Vorhang

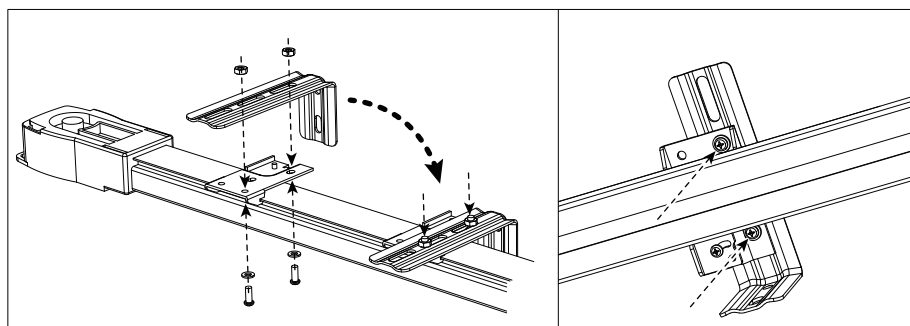
14. Installieren Sie die Kassette-Befestigungshalterung, indem Sie die Schraube in das Montageloch einführen und mit der Mutter (Bolzen) verriegeln (Abb. 14-a).

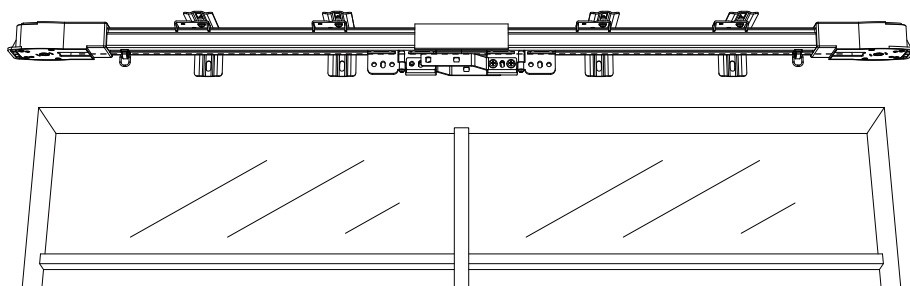

Abb. 14-a



Abb. 14-b

15. Kleben Sie das Kassette-Befestigungssticker in die Kassette-Befestigungshalterung. Sie können das Kassette-Befestigungssticker mithilfe eines harten Gegenstands biegen, damit es die Schiene besser abdecken kann (Abb. 15-a).

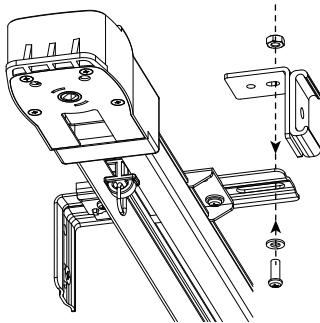

Abb. 15-a

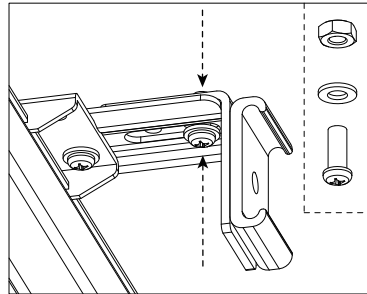

Abb. 15-b

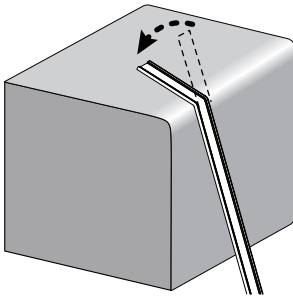

Abb. 15-c

16. Nach der Installation befestigen Sie die Kassette an der Kassette-Befestigungshalterung (Abbildung 16-b).

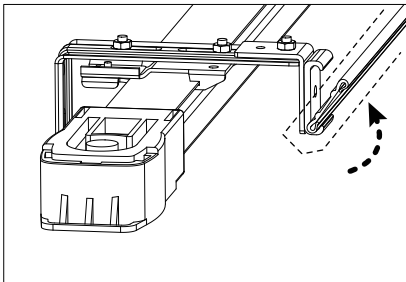

Abb. 16-a

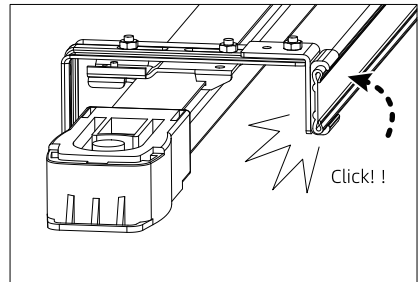

Abb. 16-b

Motorinstalltion

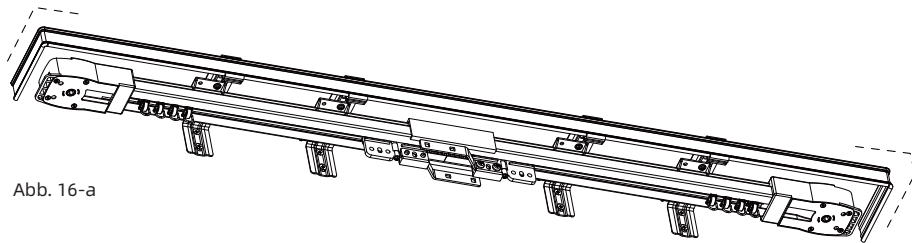
17. Der Motor kann auf jeder Seite der Schiene installiert werden.

Richten Sie die Metallwelle des Motors (Abb. 17-a) mit der Nut am Ende der Schiene (Abb. 17-b) aus und setzen Sie sie von Hand ein. Drehen Sie dann den Knopf am Motor auf die andere Seite (Abb. 17-d), wie in der Abbildung gezeigt, bis er einrastet.

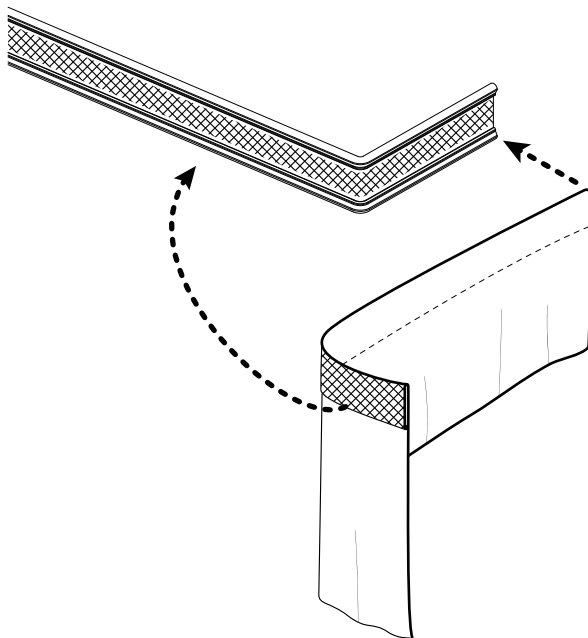

Abb. 17-a



Abb. 17-b

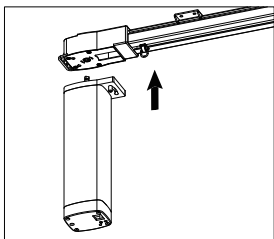

Abb. 17-c

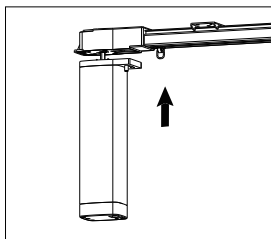

Abb. 17-d

18. Wenn Sie den Motor entfernen möchten, müssen Sie den Kippschalter von Hand herausziehen (Abb. 18-a) und dann in die ursprüngliche Richtung drehen (Abb. 18-b), um den Motor zu entfernen.

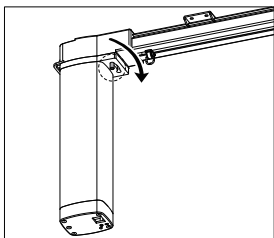

Abb. 18-a

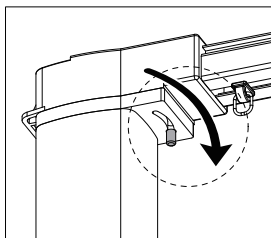

Abb. 18-b



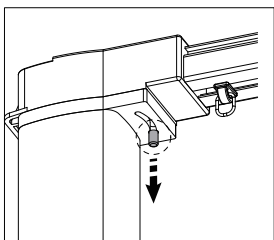

SMARTWINGS

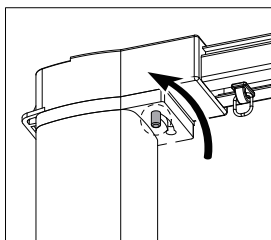
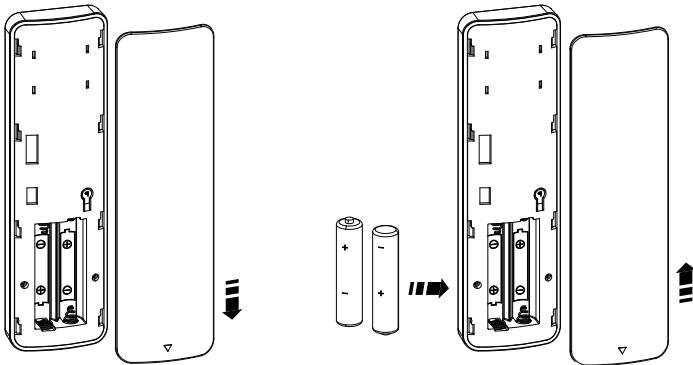
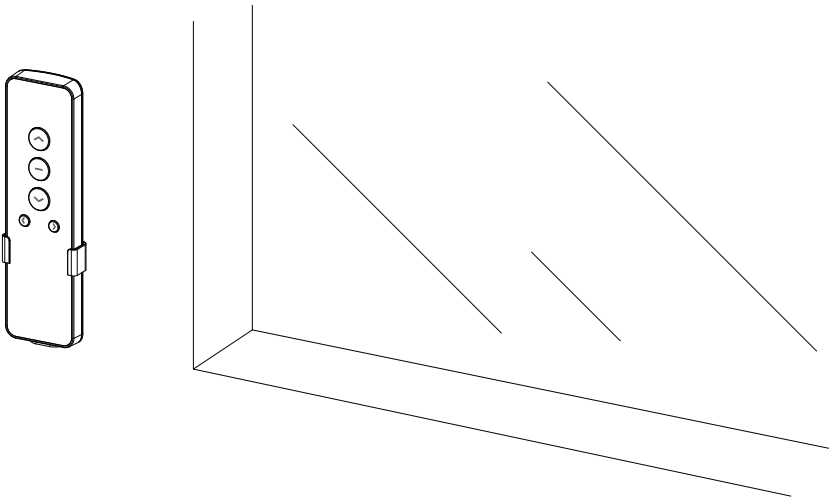
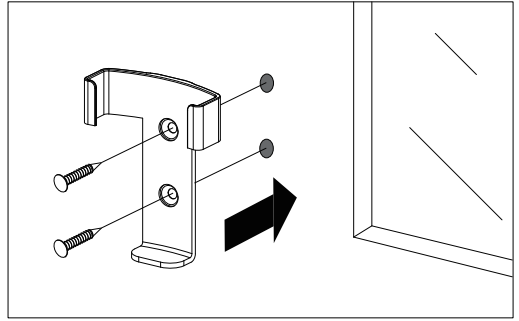
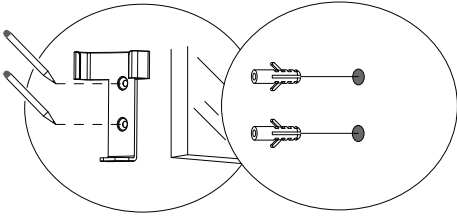