

DK



ASIN Aqua® NET

ASIN Aqua



BRUGER MANUAL

ASIN Aqua NETREDOX
12035

ASIN Aqua NETCLF
12036

ASIN Aqua NETDOSE
12034

DA

Hvad er der i kassen



ASIN Aqua

PE slange 1/4"



Sug vægt 2 stk



Kugleventil 2 stk



Doseringsnippel 2 stk



Skruer og rawplugs



Skarp kniv



Flowmeter



Filter

CLF Fri Klor sensor

or

Redox sensor

pH sensor



Indholdsfortegnelse

Hvad der er i kassen	4
Generel sikkerhedsinformation.	6
Om ASIN Aqua	8
Forståelse af ASIN Aqua	9
Installation af ASIN Aqua ASIN Aqua	10
Trin 1	
Installation af sensorerne	12
Trin 2	
Tilslutning af målevandet.	13
Trin 3	
Tilslutning af desinfektionsmiddel og pH-middel doseringsslange. . 14	
Trin 4	
Tilslutning af strømforsyningen.	15
Sprogindstillinger.	15
Test af ASIN Aqua installation	16
Manuel dosering.	17
Indstil parametrene for din swimmingpool.	17
pH-indstillinger.	18
pH-kalibrering.	18
Vælg en funktion til din ASIN Aqua.	20
1) Klor-sensor CLF.	20
2) Redox-sensor RX.	22
3) Tidsdosering ml / m pr. time eller pr. dag.	23
Sikkerhedsfunktioner.	24
Maksimal sikkerhedsdosis.	24
For hurtig pH-ændring.	24
PH-ændringen uden sensor-respons.	24
ASIN Aqua NETVÆRK.	25
Internetforbindelse.	25
Pool Live.	26
pool.aseko.com.	27
Ekstern berøringsskærm.	28
Tilslutning af termometer.	28
Termometer kalibrering (ASIN Aqua NET)	28
Vedligeholdelse af ASIN Aqua	29
Reservedelsliste	29
Udskiftning af pumpe-slange	29
ASIN Aqua-fejlmeddelelser	31

Generelle sikkerhedsoplysninger

Denne brugervejledning indeholder de grundlæggende oplysninger, der skal overholdes under montering, opstart, drift og vedligeholdelse. Brugervejledningen skal læses af installatører og operatører inden montering / opstart og skal være tilgængelig for alle brugere af enheden. Derudover skal alle yderligere sikkerhedsoplysninger i dette dokument overholdes. Læs og følg alle instruktioner. For at minimere faren for skader må børn ikke bruge produktet. Manglende overholdelse af sikkerhedsoplysninger kan medføre fare for personer, miljøet og udstyret. Manglende overholdelse af sikkerhedsoplysninger resultere i, at enhver potentiel ret til skadeerstatning er tabt.



Utilstrækkelig personalekvalifikation

Fare i tilfælde af utilstrækkeligt kvalificeret personale, mulige konsekvens: Skader, materielle skader.

- Systemoperatøren skal sikre overholdelse af det krævede kvalifikationsniveau.
- Arbejde må kun udføres af kvalificeret personale.
- Adgang til systemet skal forhindres for utilstrækkeligt kvalificerede personer, f.eks. via adgangskoder.

Potentiel overdosering af kemiske stoffer

På trods af ASIN Aqua® sikkerhedsfunktioner er det muligt, at en sensorfejl og andre fejl kan føre til overdosering af kemiske stoffer. Potentielle konsekvenser: Skader, tunge materielle skader.

- Design din installation, så ukontrolleret dosering ikke er muligt i tilfælde af sensorfejl eller andre fejl, og / eller sådan at ukontrolleret dosering genkendes og standses, før der opstår skader.
- Ukontrolleret overdosering af kemikalier kan skade helbredet og omgivelser.
Selvom enheden indeholder et antal sikkerhedselementer, kan det ikke udelukkes, at i tilfælde af svigt af sensorerne, eller hele enheden kan resultere i overdosering af kemiske stoffer.

Installer udstyret, så ukontrolleret overdosering af kemikalier ikke er muligt, og at ukontrolleret overdosering er blevet opdaget i tide, før du forårsager skader. Det er nødvendigt at bruge kemikalier i sådanne mængder, at en overdosis ikke medfører en farlig koncentration af kemiske stoffer. Brug ikke kemikalier i for store emballager eller med for høj koncentration.

Klorholdig Gas produceret ved dosering i stående vand, hvis doseringsudgange ikke lukkes via filterpumpen

Hvis flowkontakten sidder fast eller har en anden fejl, er der en risiko for at der bliver doseret ud i det stående vand. Giftig klorgasser kan dannes, når natriumhypochlorit og pH minus blandes.

Manglende overholdelse af informationstekst

Der er en hel del informationstekst, der angiver farer og hvordan man undgår dem. Manglende overholdelse af informationsteksten kan medføre farer. Potentielle konsekvenser: alvorlig personskade, tunge materielle skader.

- Læs al informationstekst nøje.
- Annuller processen, hvis du ikke er i stand til at udelukke alle potentielle farer.

Brug af nye funktioner

På grund af den fortsatte udvikling kan en ASIN Aqua®-enhed indeholde funktioner, som ikke er beskrevet fuldstændigt i denne version af brugervejledningen. Brug af sådanne nye eller udvidede funktioner uden en dyb og sikker forståelse fra operatørens side kan resultere i funktionsfejl og alvorlige problemer. Potentielle konsekvenser: Skader, tunge materielle skader.

- Sørg for at få en dyb og sikker forståelse af en funktion og eventuelle begrænsninger, inden du begynder at bruge den.
- Led efter en opdateret version af brugervejledningen eller yderligere dokumentation til rådighed for de relevante funktioner.
- Brug den integrerede hjælpefunktion i ASIN Aqua® for at få detaljeret information om funktioner og deres parameterindstillinger.
- Hvis det ikke skulle være muligt at få en dyb og sikker forståelse af en funktion baseret på den tilgængelige dokumentation, skal du ikke bruge denne funktion.

Overdosering, hvis pH-værdien er forkert

Hvis desinfektion er aktiveret, før pH-værdien er stabil, indenfor det ideelle interval fra 7,0 til 7,4, kan det føre til kraftig overdosering af klor eller brom. Potentielle konsekvenser: Skader, tunge materielle skader.

- Start ikke desinfektion med klor eller brom, før pH-værdien er stabil i det ideelle interval mellem 7,0 og 7,4.

Betingelser inden brug

Sørg for, at du har den nyeste og mest opdaterede version af brugervejledningen og anden dokumentation til alle enhedens funktioner. Brug og læs de integrerede hjælpefunktioner. Hvis du ikke forstår oplysningerne om bestemte funktioner i enheden, skal du ikke bruge disse funktioner.

Håndtering af kemikalier til behandling af vandet.

De kemikalier, der bruges sammen med ASIN Aqua, skal håndteres på en sikker måde for at forhindre skader eller personlig skade. Aseko anbefaler at du altid bruger personligt beskyttelsesudstyr, når du håndterer pH og klormidler. Se sikkerhedsdatabladet (MSDS).

ADVARSEL: Bland aldrig pH og klormidler. Når der udføres vedligeholdelse af de transparente slanger eller ventiler, skal du altid skylle med rent vand for at forhindre blanding af pH og klormidler.



Om ASIN Aqua

ASEKO's ASIN gør vandet i din pool rent og pænt, med den mindste mængde af kemikalier. Ved direkte at måle og kontrollere klorindhold eller redox-potentialet i poolvandet, med en avanceret CLF (klor) eller redox-sensor. ASIN Aqua balancere ir poolvand ved hjælp af den mindste mængde klor, hvilket gør det muligt at fjerne lugt og andre skader fra overbehandlede bassiner. Med en touchskærm har du fuld kontrol over måling og regulering af din pool. ASIN Aqua fungerer sammen med dit eksisterende pooludstyr.

ASIN Aqua fungerer også med et tidsdoseringssystem for klorfrit iltbaseret desinfektionsmiddel, som SANOSIL.

Power supply	230 V / 50 Hz
Strømforbrug	14VA
Sikring	T80 mA
Overspændingskategori	II
beskyttelse	IP50
Driftstemperatur og fugtighed	+5 to +40°C / 60%
Vægt	2,2 kg
Placering	Vægmonteret
Målt og reguleret værdi	Klor eller redox, pH
Pumpeeffekt	60 ml/min. / Maks 1 bar
Måling af vandtryk	Maks 1,5 bar

Forståelse af ASIN Aqua

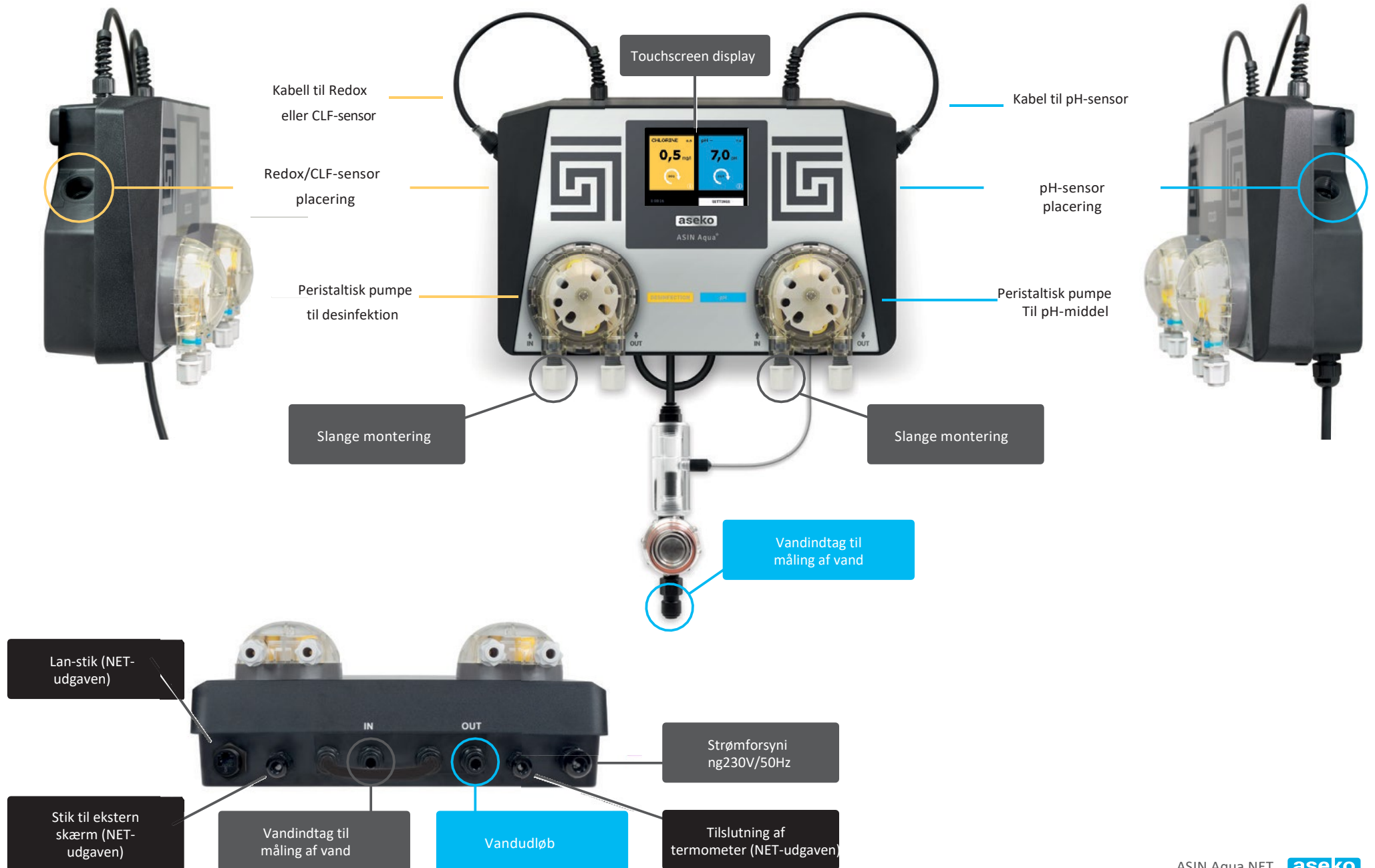

DA

Installation af ASIN Aqua

Installer din ASIN Aqua i et miljø uden støv og høj luftfugtighed. Monter din ASIN Aqua på en væg med mindst 30 cm ledig plads rundt om alle siderne.

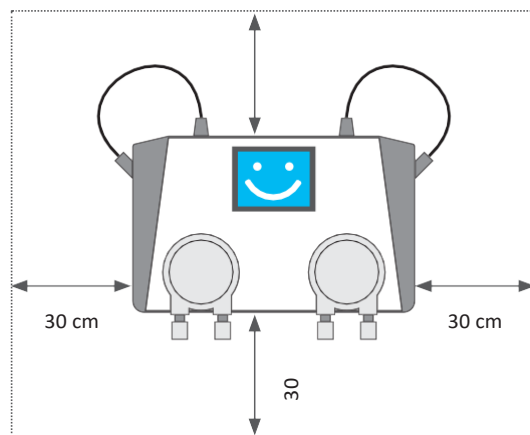
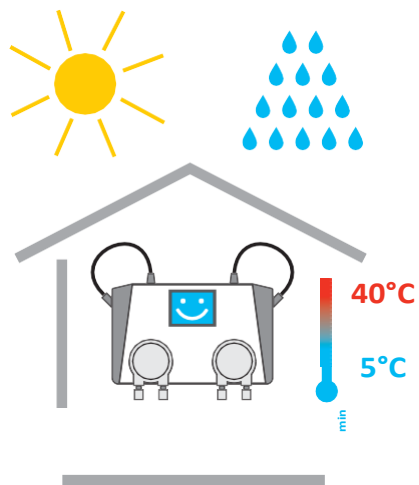

Mål, marker og bor to huller, 23 centimeter fra hinanden på din væg. Brug skruerne, der følger med ASIN Aqua.

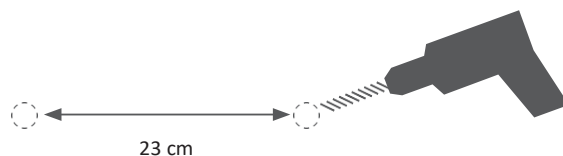

ADVARSEL: Udsæt ikke din ASIN Aqua for direkte sollys, fugt eller frost, da disse vejrforhold vil forårsage skader. De optimal temperaturområde er 5 - 40 ° C.

ADVARSEL:

- Sørg for, at poolvandet er kemisk rent og fri for snavs, inden du installerer din ASIN Aqua.
- Installer ikke din ASIN Aqua mere end 8 m væk fra de kemiske stoffer og din poolvandforsyning.
- Installer ikke din ASIN Aqua med mere end 2 m lodret forskel mellem den faste vægmonterede position og til de kemiske stoffer.

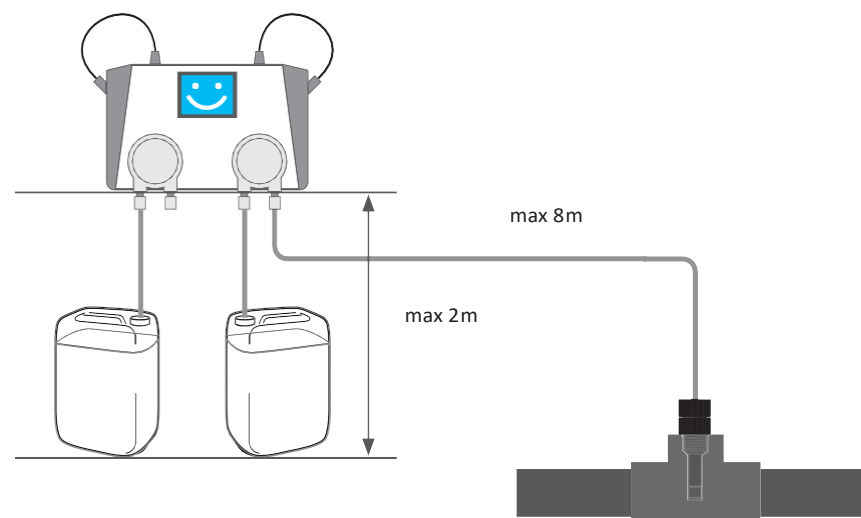

ANBEFALING:

Skift vandet i din pool til frisk vand.



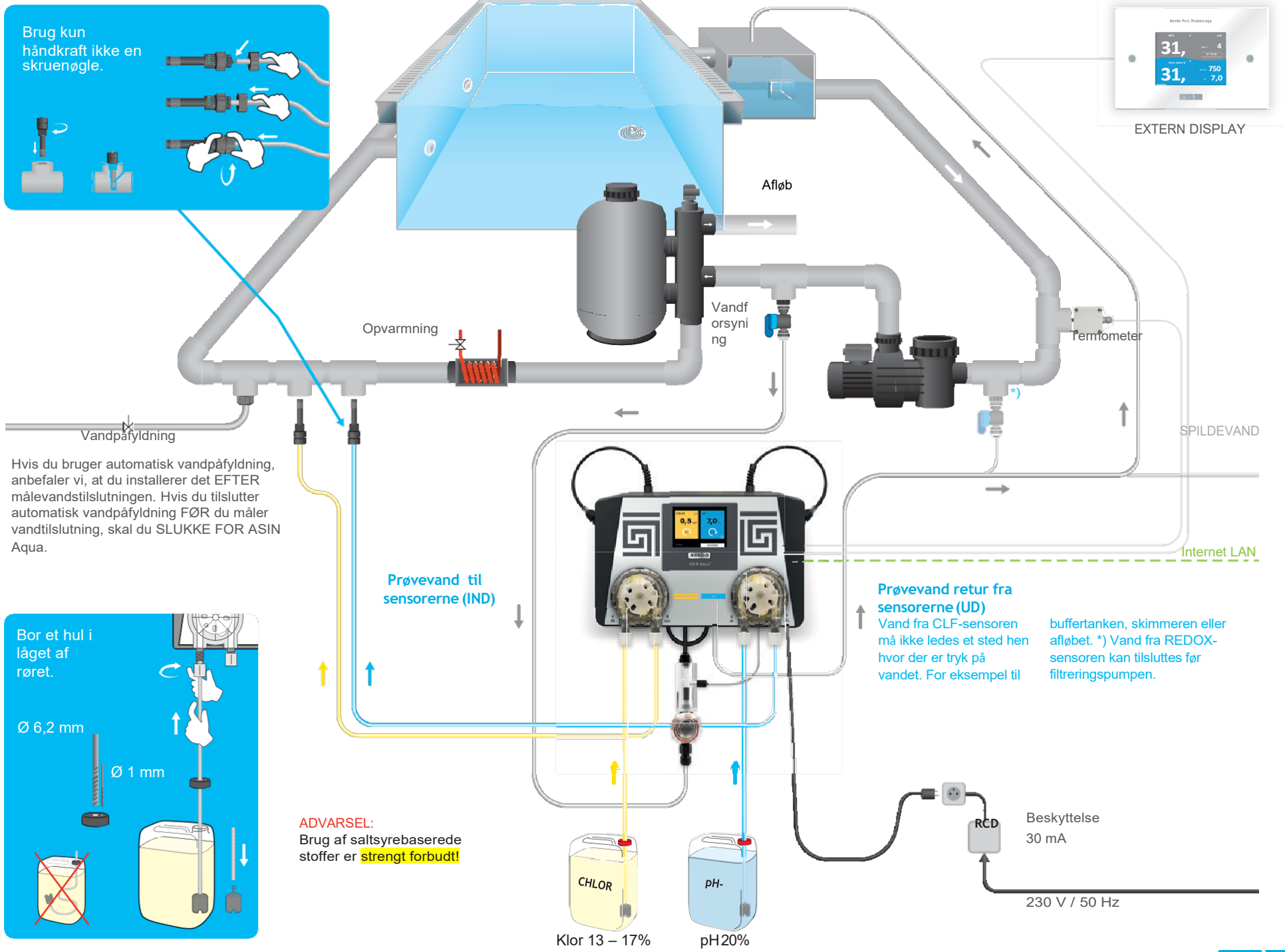

Brug kun håndkraft ikke en skruenøgle.

Hvis du bruger automatisk vandpåfyldning, anbefaler vi, at du installerer det EFTER målevandstilslutningen. Hvis du tilslutter automatisk vandpåfyldning FØR du måler vandtilslutning, skal du SLUKKE FOR ASIN Aqua.

Bor et hul i låget af røret.
 Ø 6,2 mm
 Ø 1 mm

ADVARSEL:
 Brug af saltsyrebaserede stoffer er **strengt forbudt!**

Prøvevand retur fra sensorerne (UD)
 Vand fra CLF-sensoren må ikke ledes et sted hen hvor der er tryk på vandet. For eksempel til buffertanken, skimmeren eller afløbet. *) Vand fra REDOX-sensoren kan tilsluttes før filtreringspumpen.

Klor 13 – 17%
 pH20%

RCD
 Beskyttelse
 30 mA
 230 V / 50 Hz

Trin 1

Installation af sensorerne

CLF- eller Redox-sensor placeringen er til venstre. PH-sensoren placeringen er til højre. Disse sensorer anvendes til analyse af vandets indhold i din pool. Sensorerne giver en nøjagtig måling af surhedsniveauer og den potentielle spænding i dit poolvand.

1. Indsæt din CLF- eller Redox-sensor i venstre side af din ASIN Aqua, og fastgør kablet ved hjælp af holderen.
2. Indsæt din pH-sensor i højre side af din ASIN Aqua, og fastgør kablet ved hjælp af holderen.

Efter indsættelse af sensorerne er din ASIN Aqua klar til at blive tilsluttet til vandsystemet i din pool.

ADVARSEL:

Spænd kun med hånden. Brug ikke en skruenøgle.

CLF klorfri sensor

Redox-sensor

pH

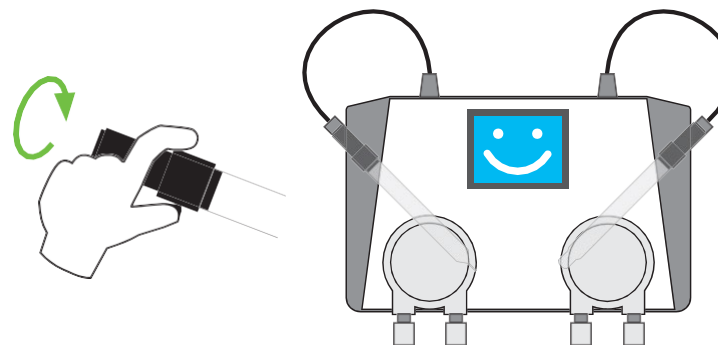
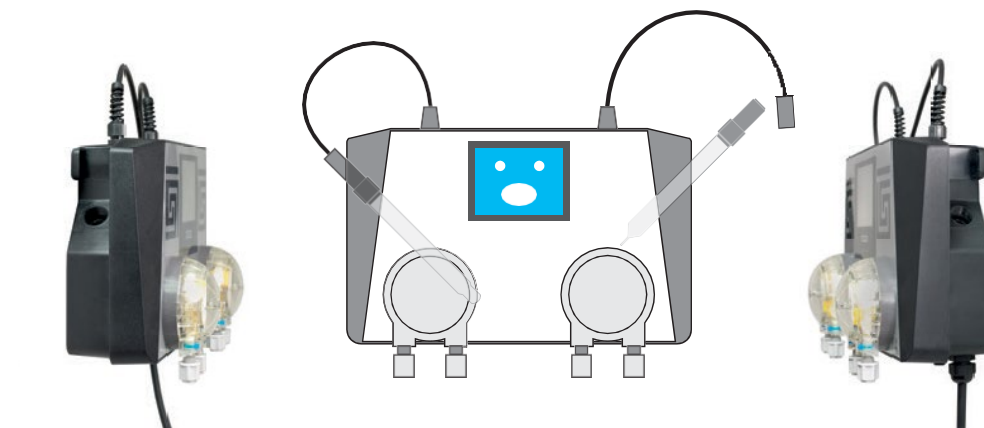
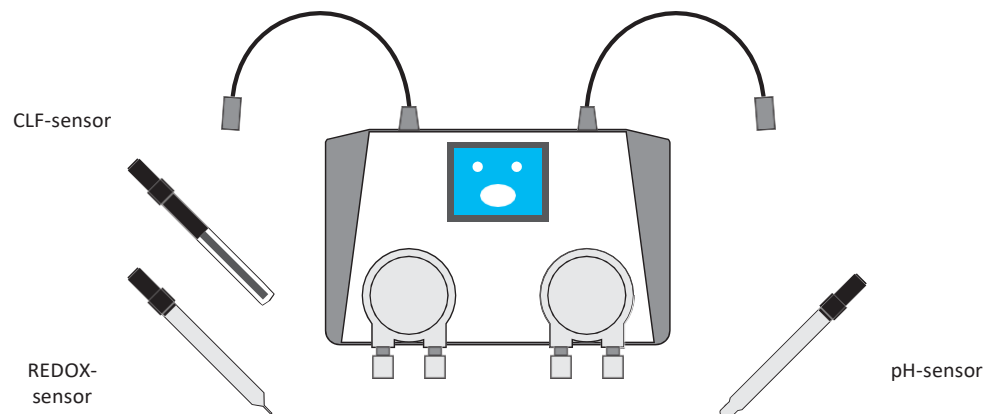

Trin 2

Tilslutning af målevand

ASIN Aqua kræver forbindelse til vandet i din pool. Tilslut vandet til din ASIN Aqua efter pumpen og efter filteret.

- Ventiler = G 1/4".

Til vandtilslutningen af din ASIN Aqua, har Aseko forsynet ventilerne med en unik quickkobling. For at montere skal du skubbe den transparente slange ind i quickkoblingen. For at fjerne slangen fra ventilen skal du skubbe spændetangen ind og trække i slangen.

ADVARSEL: Brug af værktøj eller skarpe genstande kan skade slangen og resultere i en dårlig montering.

1. Skær den transparente slange i en 90 graders vinkel, for at sikre korrekt montering.

- Brug en skarp kniv eller et barberblad til at skære slangerne lige.



2. Tilslut målevand ind til venstre og målevand ud til højre. Sørg for, at vandtrykket ikke er mere end 1,5 bar.
3. Målevand ud fra din ASIN Aqua kan tilsluttes sugesiden af pumpen eller til skimmeren, buffertanken eller til et afløb.

Efter tilslutning af målevands slangerne er din ASIN Aqua indstillet til at tage prøver af vandet fra din pool og analysere dem. Analysen muliggør overvågning af klorniveauer og pH-niveauer, der sikrer din poolhygiejne.

ADVARSEL:

Tilslut kun med hånden. Brug ikke en skruenøgle.

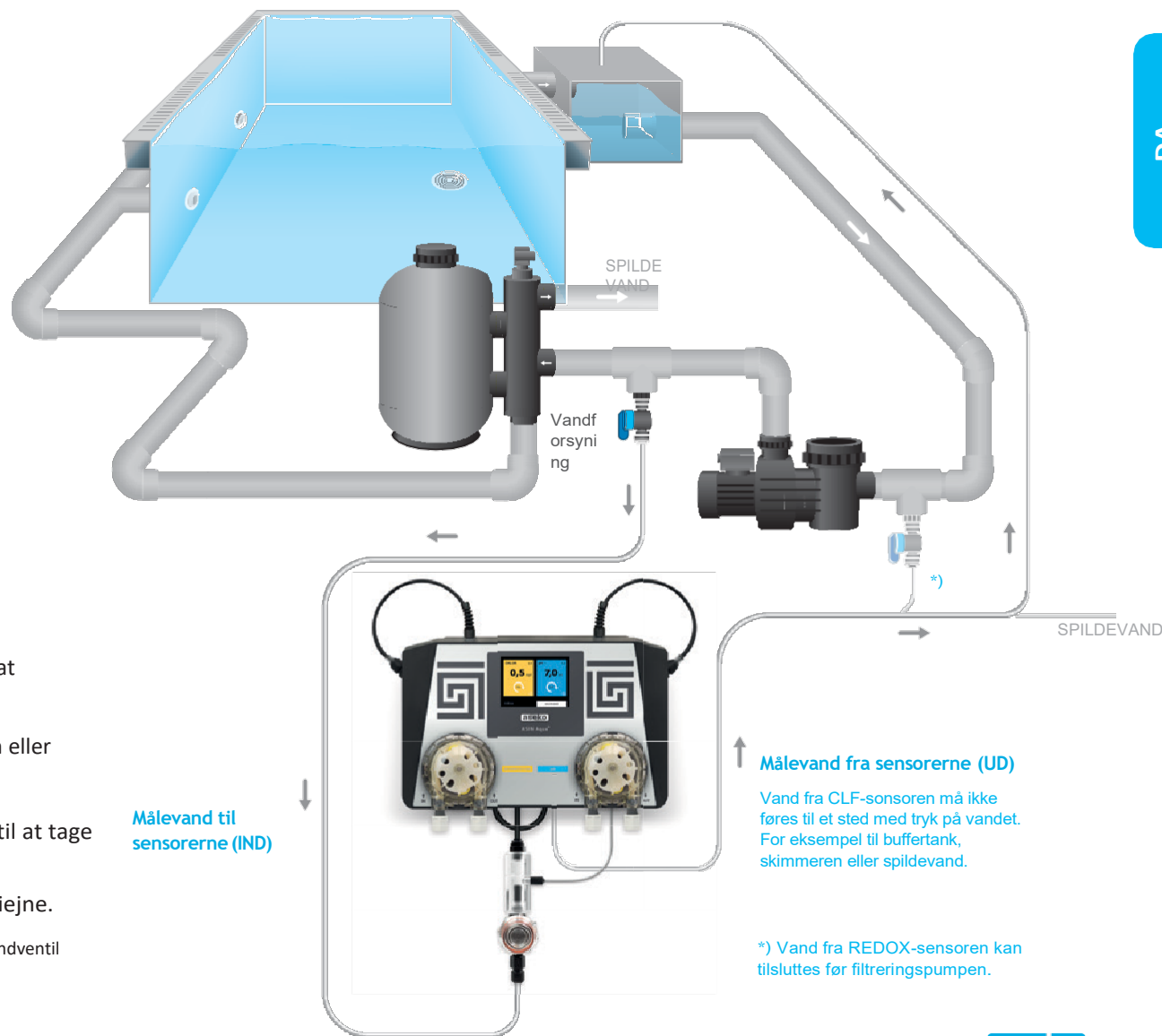
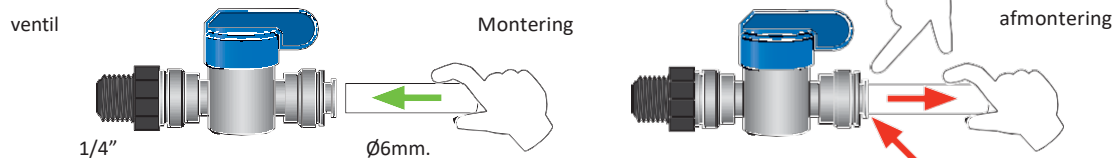
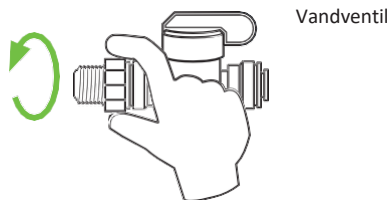

Trin 3

Tilslutning af desinfektionsmiddel og doseringslangen med pH-middel

Tilslut pH-doseringsniplen lige inden klor-doseringsniplen på det reducerer kalkopbygningen.

1. Skær din transparente slange i en 90 graders vinkel for at sikre korrekt montering.
 - Brug en skarp kniv eller et barberblad til at skære rørene lige.
2. Lav et 6 mm hul i låget på din klorbeholder og skub nok af den transparente slange igennem til at nå bunden af beholderen.
 - For meget slange i din beholder bøjes og risikerer luftbobler i systemet.
3. Fastgør sugvægten til enden af din transparente slange.
4. Tilslut din transparente slange fra klor på venstre side af klorpumpen af din ASIN Aqua.
5. Tilslut din transparente slange fra højre side af din klorpumpe til din klor doseringsnippel
 - Doseringsnippel = G 1/4".
6. Sørg for, at dine doseringsnipler ikke er blokeret eller beskadiget, og monter dem efter filteret på indløbsrøret til poolen
7. Gentag trinene for din pH-doseringsnippel, ved hjælp af pumpen på højre side.

ADVARSEL: Spænd kun med hånden. Brug ikke en skruenøgle. ASIN Aqua bruger en reguleret mængde af kemiske stoffer til desinfektion og pH-regulering, der sikrer optimal effektivitet og forbrug.

ADVARSEL: Tilslut IKKE pH til klorpumpen eller klor til pH-pumpen. I tilfælde af en krydset forbindelse viser din ASIN Aqua efter ti doser en FEJL-advarsel. Tryk på den røde FEJL-knap for at se en liste af fejl. Ret rørinstallationen, og genoptag derefter din ASIN Aqua-drift.

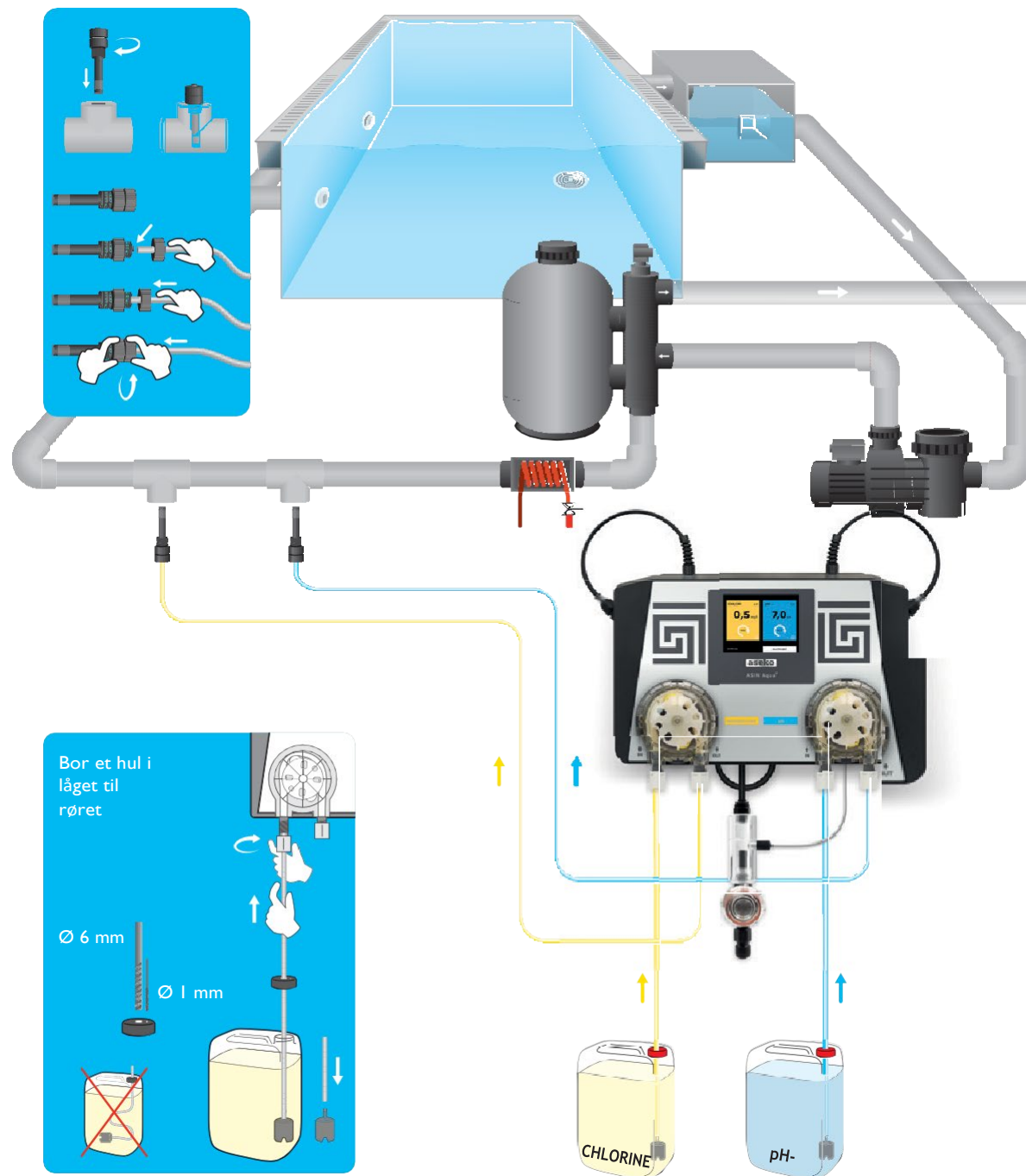

Trin 4

Tilslutning af strømforsyningen

Først start med:

Tilslut ASIN Aqua til strømforsyning 230 V / 50Hz beskyttet af RCD.

ASIN Aqua har ingen tænd / sluk-knap, efter tilslutning til strømforsyningen tænder den automatisk. Vælg sprog, og test installationen.

Sluk den:

Fjern ASIN Aqua fra strømforsyningen 230 V / 50 Hz.

ADVARSEL:

Hvis ASIN Aqua bruges på en anden måde, som ikke er specificeret af producenten, giver apparatet muligvis ikke den fulde beskyttelse, det er designet til.

ANBEFALET:

At hyppigt tænde / slukke (mere 4x om dagen) kan forårsage skade.

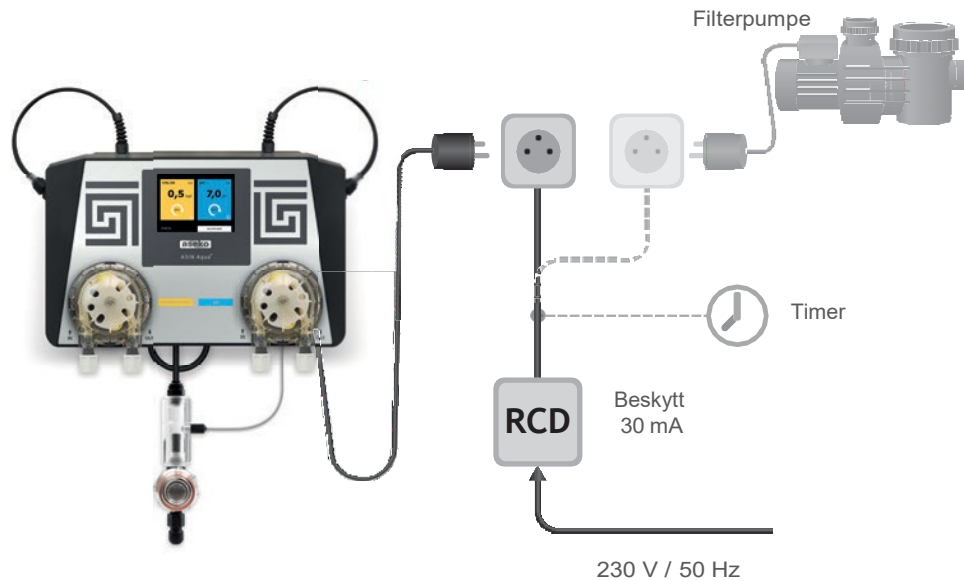

Sprogindstillinger

I ASIN Aqua kan du vælge mellem forskellige sprog:

- Tjekkisk
- Engelsk
- Tysk
- Russisk
- Kroatisk

Opsætning

1. I menuen skal du trykke på **INDSTILLINGER** og vælge **SPROG**
Eller ved opstart skal du trykke på **SPROG**
2. I pop op-menuen skal du vælge det ønskede sprog og derefter trykke på **TILBAGE TIL START**

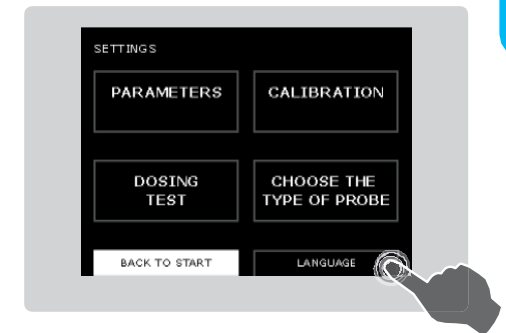

Test af ASIN Aqua Installationen

ADVARSEL: Eventuelle blokeringer, bobler eller lækager i slangerne forhindrer ASIN Aqua i at fungere. De transparente slanger giver dig mulighed for at se strømmen af vand til og fra din ASIN Aqua.

Test din ASIN Aqua-installation, før du begynder at søge hjælp, til at undgå skader af systemet og spild af tid og penge. De fleste problemer er grundet dårlige forbindelser til pH- og klorpumperne.

Brug den funktion med MANUEL DOSIS AF DESINFektionsMIDDEL der giver dig mulighed for at teste begge pumper.

1. Vælg INDSTILLINGER på startskærmen.



2. Vælg DOSERINGSTEST

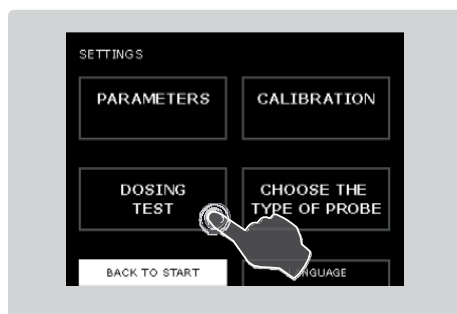

3. Vælg START i det gule felt til venstre på skærmen. Dette starter klorpumpen til venstre på din ASIN Aqua.

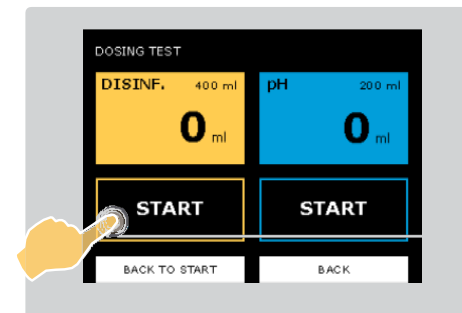

4. Mens pumpen kører, skal du kontrollere alle forbindelser mellem dine slanger og klorpumpen. Kontroller, at ventilerne ikke er tilstoppede eller utætte, og at der ikke er luftbobler.

ADVARSLER: Sørg for, at væske bevæger sig gennem de transparente slanger, gennem pumperne og ud til poolvandet.

5. Vælg STOP

Kontrollering af installationen og kontrol af pumperne sikrer at din ASIN Aqua er integreret i dit pool-system.

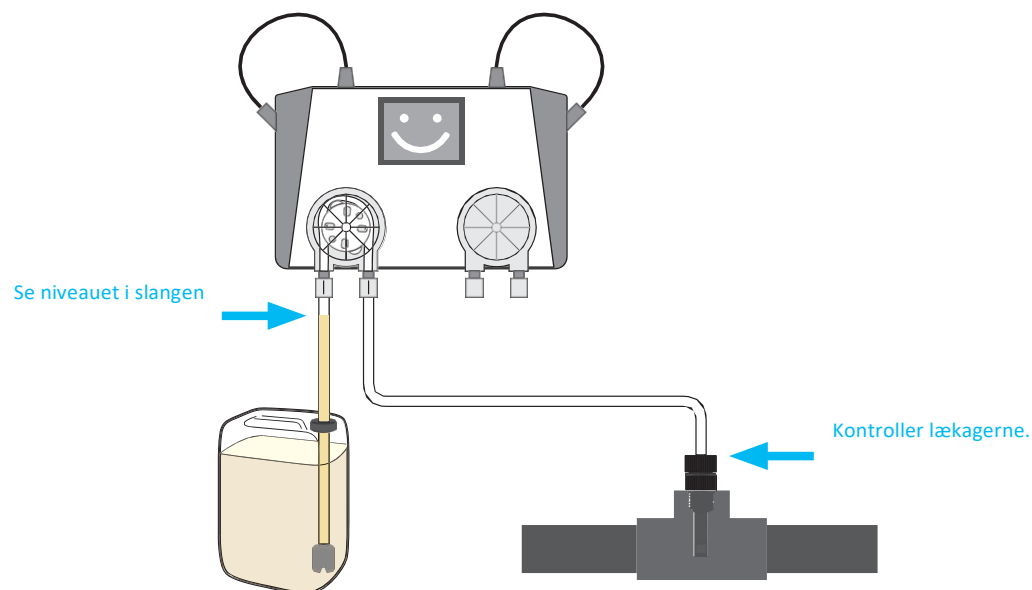
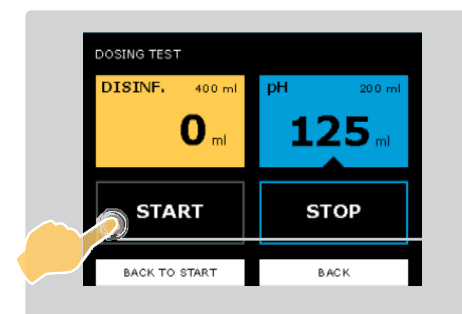

6. Vælg START i det blå felt til højre på skærmen. Dette starter pH-pumpen til højre på din ASIN Aqua.

7. Mens pumpen kører, skal du kontrollere alle forbindelser mellem slangen og pH-pumpen. Kontroller, at ventilerne ikke er tilstoppede eller utætte, og at der ikke er luftbobler.

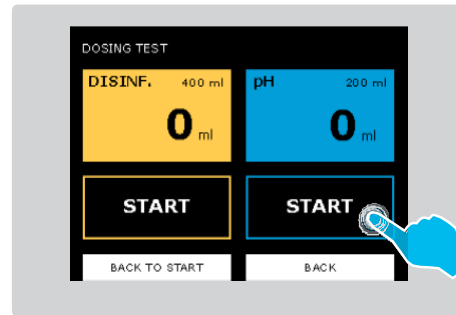

ADVARSEL: Sørg for, at væske bevæger sig gennem slangerne, gennem pumperne og ud til poolvandet.

8. Vælg STOP

Kontrol af installation og pumper sikrer, at din ASIN Aqua er integreret i dit poolsystem.

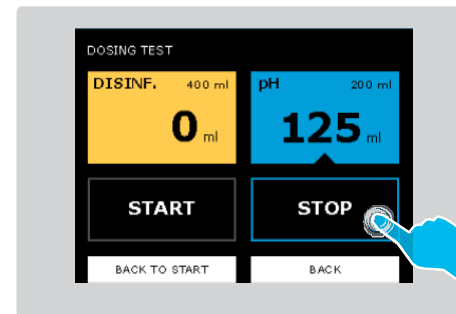

Når alt er indstillet uden problemer, skal du kalibrere og indstille parametrene på din ASIN Aqua.

Manuel dosering

Brug manuel dosering til at hæve koncentrationen af klor eller pH-værdien i din pool. Dette er påkrævet, hvis koncentrationen er væsentligt under de anbefalede niveauer. Du kan også bruge manuel dosering til at teste forbindelserne mellem de klare plastrør og pH- og klorpumperne.

1. I menuen skal du vælge INDSTILLINGER og derefter MANUEL DOSERING pH eller desinfektion
2. I menuen til manuel dosering er dit valg fremhævet med en sort trekant i bunden.

Indstil parametrene for din swimmingpool

Hver pool er unik. Temperatur, størrelse, placering og vandhårdhed påvirker, hvordan ASIN Aqua styrer dit poolvand og finjusterer det. For at sikre optimal ydeevne skal du indstille værdierne for din pool i ASIN Aqua.

1. Pool volume

2. Pool type

Vælg typen på din swimmingpool ved at klikke på de relevante afkrydsningsfelter.

3. Vandhårdhed

Indstil hårdheden af poolvandet. Dette måles d i dH, 0-9 er blødt, 9-21 er hårdt 21+ er meget hårdt.

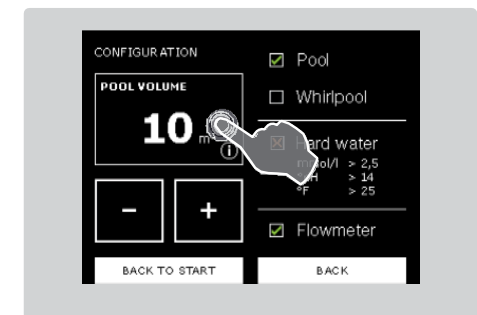
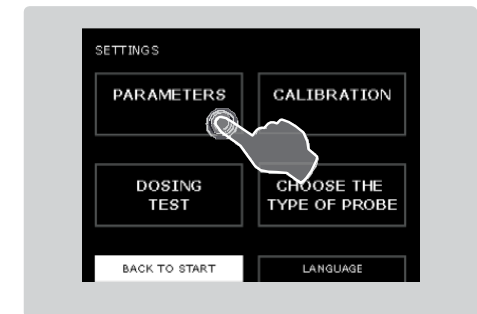

pH-indstillinger

Opsætning af de krævede værdier:

1. Vælg INDSTILLINGER og derefter PARAMETRE på startskærmen.
2. Vælg den blå pH-knap til højre.
3. Juster pH-værdien ved hjælp af knapperne - og +

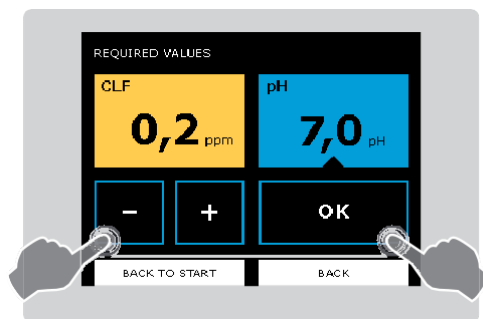
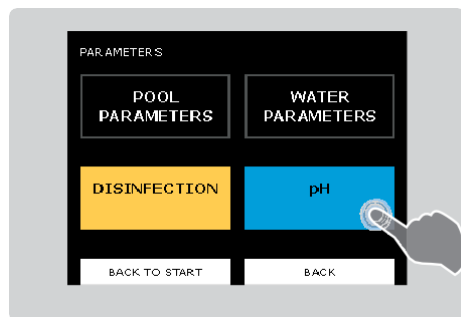
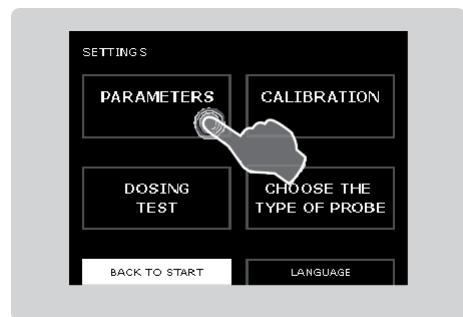

ANBEFALING:

Aseko anbefalet pH 6,5 - 7,6.

Brug lav pH til en pool, der er desinficeret med aktivt oxidmiddel.

Brug høj pH til en pool, der er desinficeret med saltelektrolysesystemer. Til en pool der er desinficeret med klor kan du bruge pH 7,0.

pH-kalibrering

ADVARSEL: Under de fleste omstændigheder kræver sensorerne IKKE kalibrering. ASEKO kalibrerer ASIN Aqua pH-sensorerne fra fabrikken.

Hvis du ikke tillader sensorerne at stabilisere sig selv i vandet inden kalibrering og brug af dit system, kan ASEKO ikke sikre nøjagtigheden af ASIN Aqua. Kontroller pH-kalibreringen igen en gang om året, og udskift om nødvendigt sensoren.

Kalibrering af ASIN Aqua pH-sonde:

1. Kontroller pH-niveauet i din pool manuelt

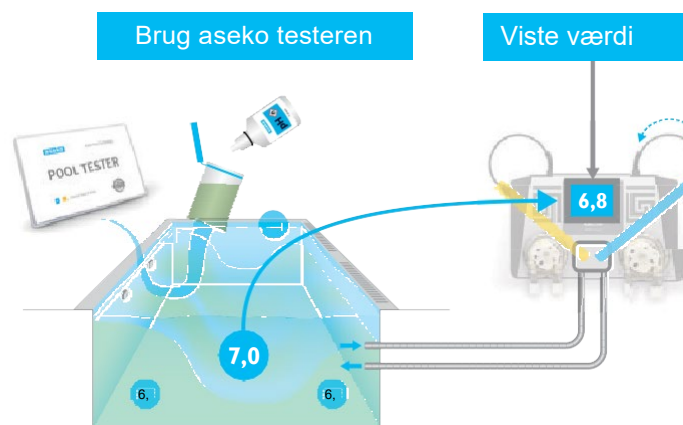

Pool Tester #12170



2. Vælg INDSTILLINGER og derefter KALIBRERING på startskærmen af din ASIN Aqua.
3. Vælg den blå pH-knap til højre på skærmen.
4. Sammenlign læsningen på din ASIN Aqua med læsningen taget manuelt. Hvis det er anderledes, justeres aflæsningen på ASIN Aqua efter ved at trykke på + og - knapperne, så de passer, og tryk på OK for at gemme.

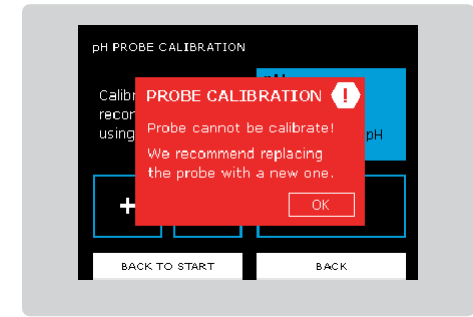
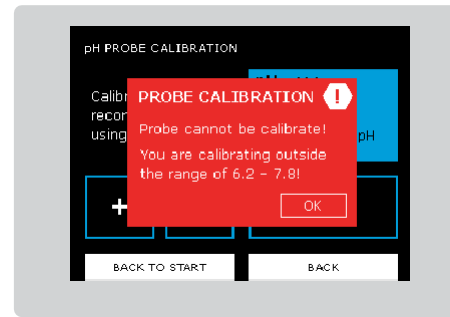
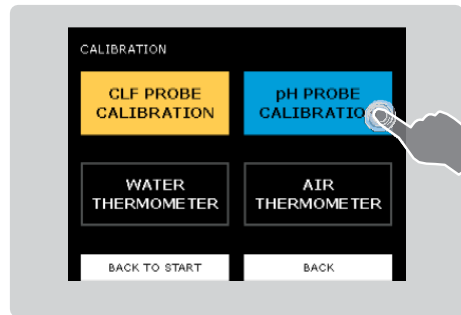
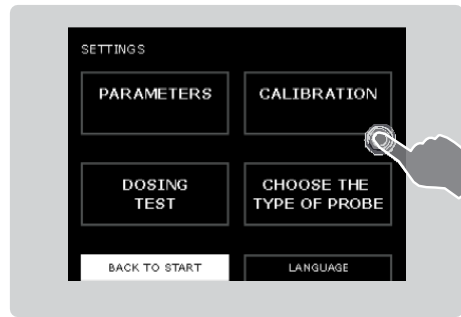

Hvis den manuelle testværdi er uden for pH-området 6,0 - 8,0 Gives følgende meddelelse.

Hvis forskellen mellem den manuelt udførte test og den aktuelle viste pH-værdi er større, gives den følgende meddelelse gives.

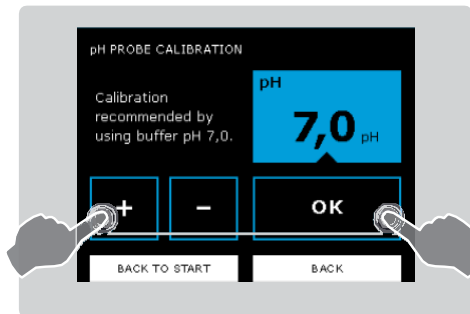
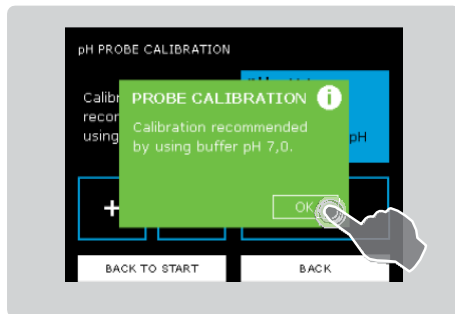

pH buffer 7,00 #12065



ANBEFALINGER:

For præcisionskalibrering skal du bruge testbufferen pH 7,00.

Vælg en funktion til din ASIN Aqua

- 1) Klor-sensor CLF
- 2) Redox-sensor RX
- 3) Tidsdosering ml / m pr. time eller pr. dag

- Vælg indstillinger på startskærmen

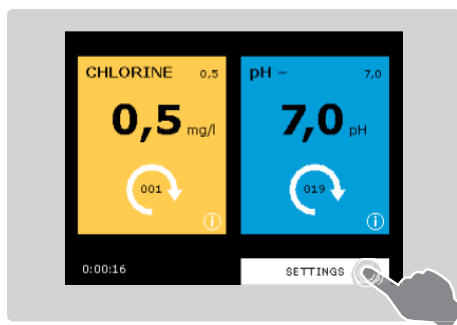

- VÆLG derefter SENSOR TYPEN for at komme til følgende skærbillede

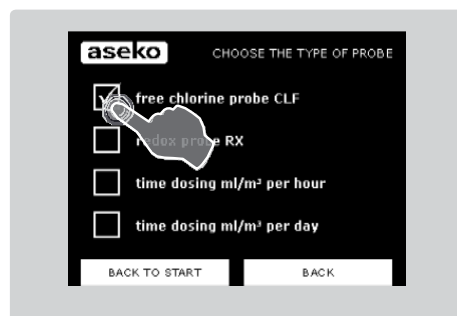
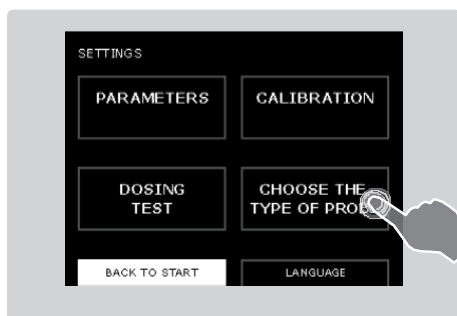

1) Hvis du bruger klor-sensor

Din Asin Aqua er allerede installeret, forbundet med poolvandet og de kemiske midler.

- Indstil klorniveauet til 0,0 mg / l
- Indstil pH-værdien til 7,0



- Juster klorniveauet manuelt i din pool til 0,5 - 1,2 mg / l med manuel dosering fra ASIN Aqua eller hånddosering af et superklor middel, direkte i poolen.

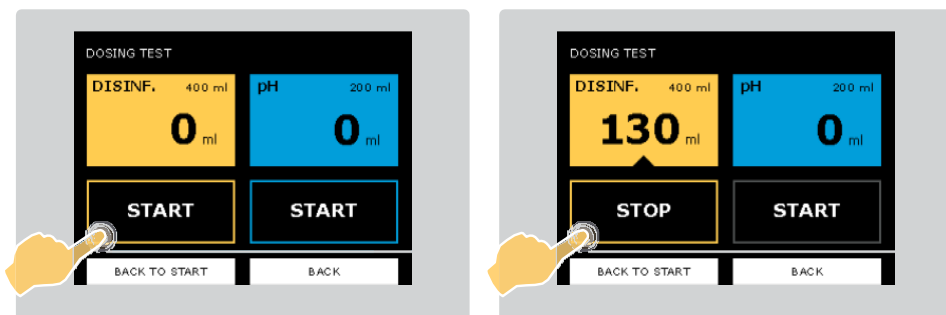

Vent 24 timer på stabilisering af sensoren.

Den første CLF-kalibrering

1. Brug Aseko-testkittet, der medgives, til manuelt at kontrollere klorindholdet i din pool, ved at tage en prøve fra vandløbet af poolvandet.
2. Vælg INDSTILLINGER på startskærmen på din ASIN Aqua og derefter KALIBRERING.

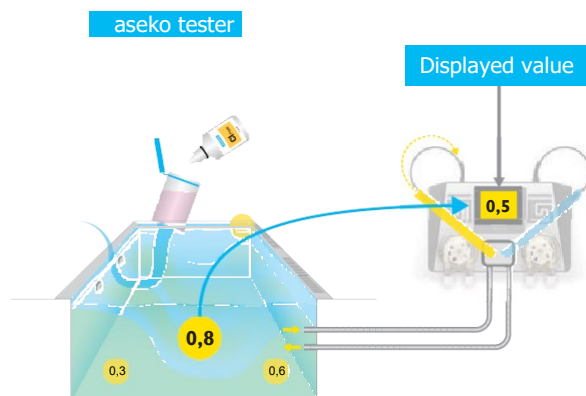

3. Vælg den gule klorboks til venstre på skærmen. Hvis sensoren er brudt eller har en anden funktionsfejl, gives følgende meddelelse.
4. Sammenlign læsningen på din ASIN Aqua med læsningen taget manuelt. Hvis de er forskellige, justeres aflæsningen på ASIN Aqua ved at trykke på knapperne + og -, så de stemmer overens, og tryk på OK for at gemme.

Når dine manuelle klormålinger matcher ASIN AQUA-målingerne, læser din sensor nøjagtige klorniveauer.

ANBEFALING:

Kontroller dit klorniveau i din pool en gang om ugen.

Nedenstående tabel viser de anbefalede niveauer af klor til din pool. Dette varierer med temperaturen i din pool og bør aldrig være mindre end 0,3 mg / l.

Klorniveau mg/l	Vandtemperatur
0.3 – 0.	24 – 26 °C
0.5 – 0.8	26 – 32 °C
0.8 -	Over 32 °C

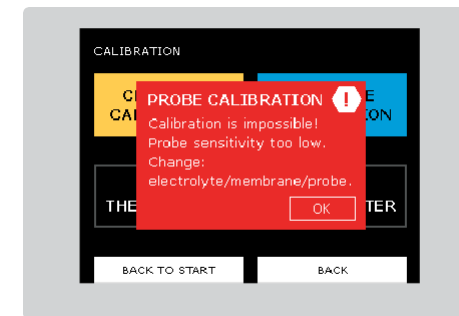
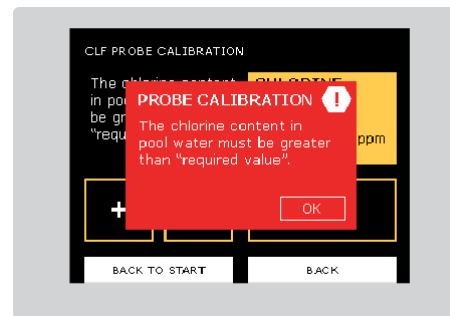
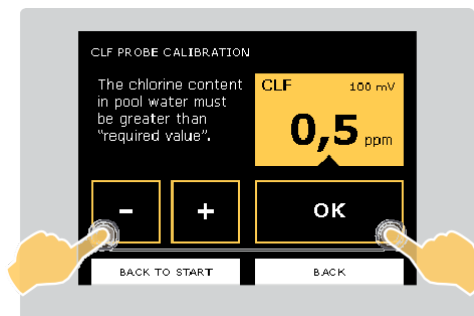
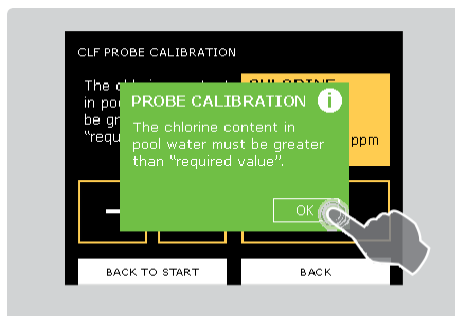
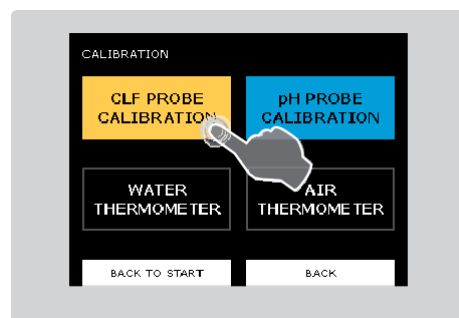

2) Hvis du bruger redox-sensor

Din Asin Aqua er allerede installeret, forbundet med poolvandet og de kemiske midler.

- Indstil sanitetsniveauet på 650 mV
- Indstil pH-værdien til 7,0

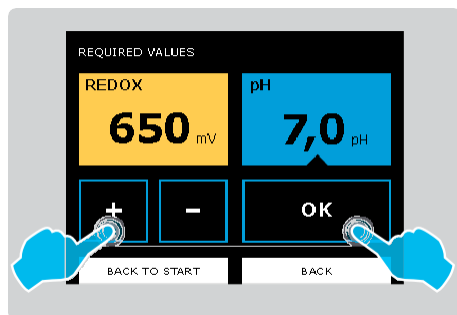
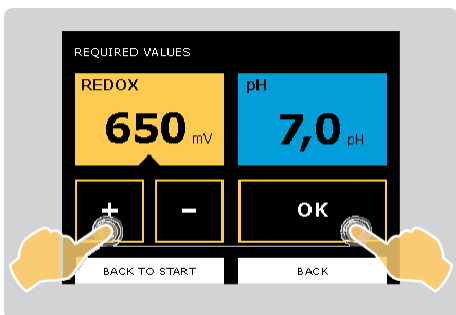

- Juster klorniveauet manuelt i din pool til 0,5 - 1,2 mg / l, ved hjælp af manuel dosering fra ASIN Aqua eller hånddosering af super klormiddel direkte i poolen.

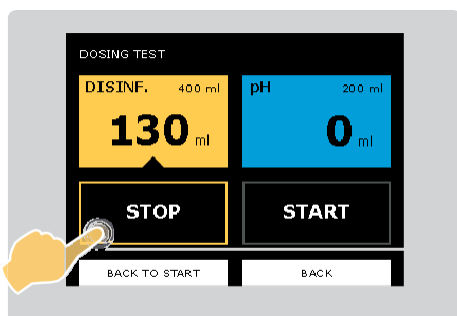
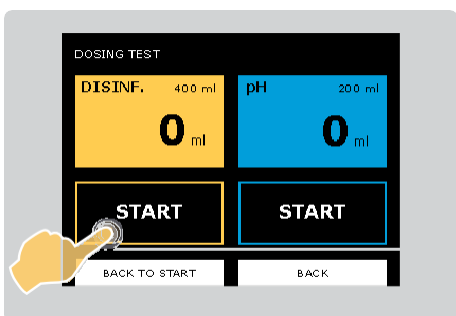

 **24** Vent 24 timer på stabilisering af sensoren.

Finjuster

- Kontroller klorniveauet i poolvandet manuelt.
- Hvis poolens klorniveau er for lavt eller højt, skal du justere mV-redoxindstillingerne for at finjustere dit system.

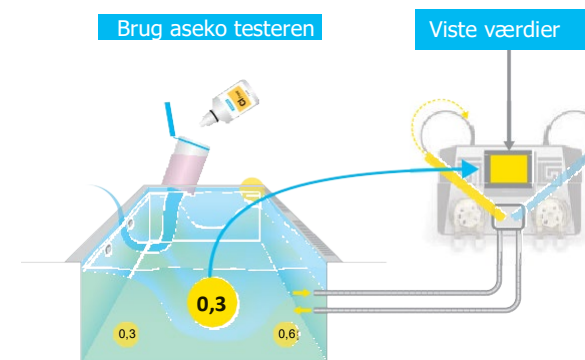

Hver 0,1 mg / l matcher 10 mV redox.

EKSEMPEL:

Vand klor niveau

er **0,3 mg / l** = vist værdi s **650 mV**.

Du vil have **0,5 mg / l**.

Du er nødt til at øge opsætningsværdien af redox fra **650 mV til 670 mV**.

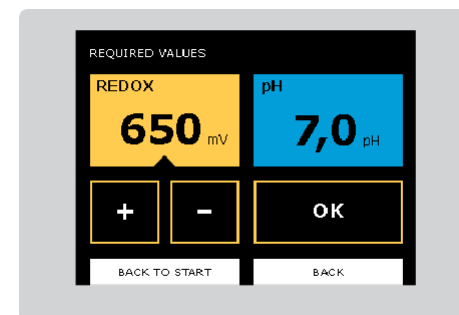

3) Hvis du bruger tidsdosering uden en sensor

Din Asin Aqua er allerede installeret, forbundet til poolvandet og de kemiske midler.

- Indstil doseringsvolumen til hygiejne på 5 ml / m pr. Time, hvis du bruger klor.
- Indstil doseringsvolumen på 10 ml / m pr. dag, hvis du bruger det aktive iltrensningsmiddel.
- Indstil pH-værdien til 6,8

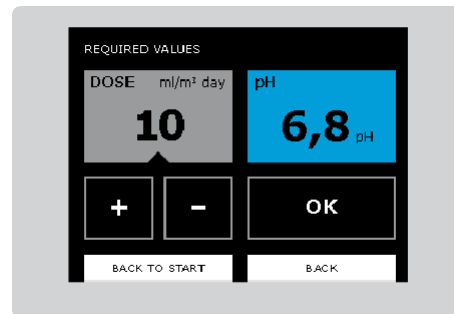
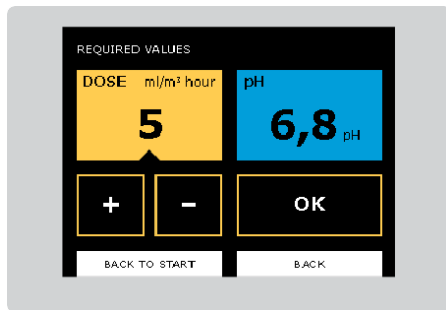

Finjuster

- Kontroller manuelt klor- eller aktivt iltniveau i poolvandet.
- Så kan du øge eller mindske doseringsvolumen.

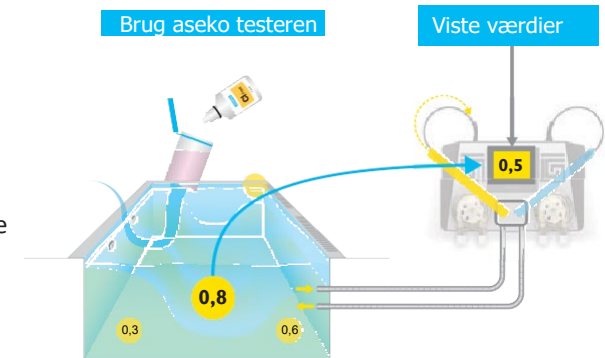

Sikkerhedsfunktioner

ASIN Aqua er udstyret med sikkerhedsfunktioner, der beskytter swimmingpoolen mod overdosering.

ASIN Aqua bruger følgende sikkerhedsfunktioner:

- Klordosering uden reaktion fra sensoren
- pH-ændringer sker for hurtigt
- pH-dosering uden reaktion fra sensoren

Klording uden reaktion fra sensoren

Til et SPABAD

Hvis sensor-udgangssignalet ikke ændres efter **60 doser** holder ASIN Aqua op med at dosere.

Til en pool

Hvis sensor-udgangssignalet ikke ændres efter **30 doser** holder ASIN Aqua op med at dosere.

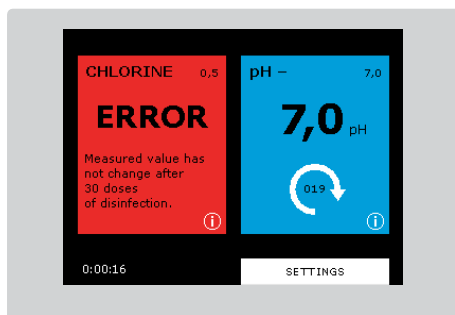

pH-ændringer sker for hurtigt

Dette kan gøres ved at fylde vand direkte i skimmeren. I dette tilfælde stopper ASIN Aqua dens dosering af pH-middel i 2 timer, og når pH-værdien er blevet stabil, starter ASIN Aqua igen med regulering.

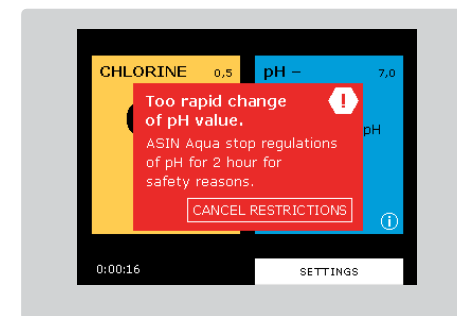

pH-dosering uden reaktion fra sensoren

Hårdt vand $dH > 9$

Hvis sensor-udgangssignalet ikke ændres efter **30 doser**, stopper ASIN Aqua doseringen.

Normalt vand $dH < 9$

Hvis sensor-udgangssignalet ikke ændres efter **15 doser**, stopper ASIN Aqua doseringen.

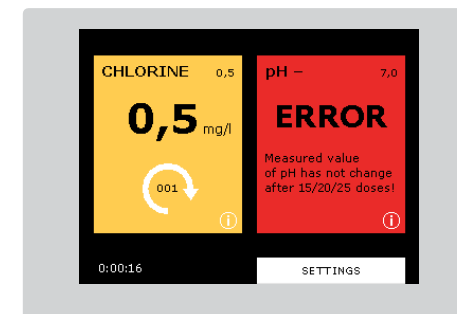

ASIN Aqua NET

LAN-stikket skal tilsluttes den router der hører til jeres hjem, data sendes i intervaller på 10 sekunder til adressen pool.aseko.com, PORT 47524 og den må ikke blokeres af en firewall.

At få forbindelse mellem ASIN AQUA Net til dit LAN er ikke kompliceret. Du har kun brug for nogle grundlæggende it-færdigheder. Hvis du ikke er dygtig nok til at konfigurere forbindelsen alene, så spørg din it-specialist om hjælp.

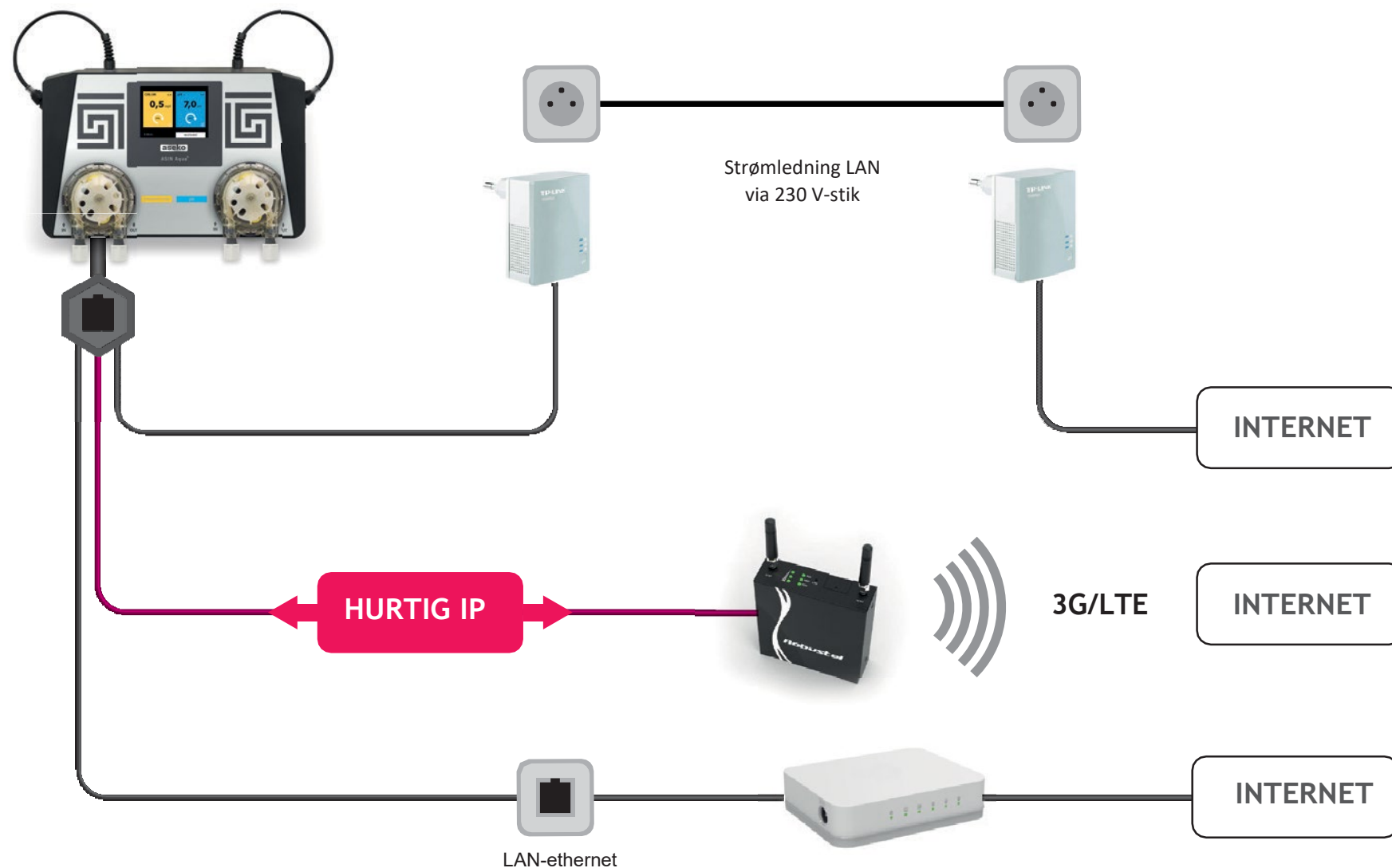

DA

Pool Live

Appen Pool Live viser data fra din pool i realtid på skærmen af din iOS- eller Android-enhed.

Man kan tillade og indstille den til at give besked, når de indstillede parametre overskrides. Viser faktiske parametre og også historie.

Appen er tilgængelig til iOS og Android



Pool LIVE

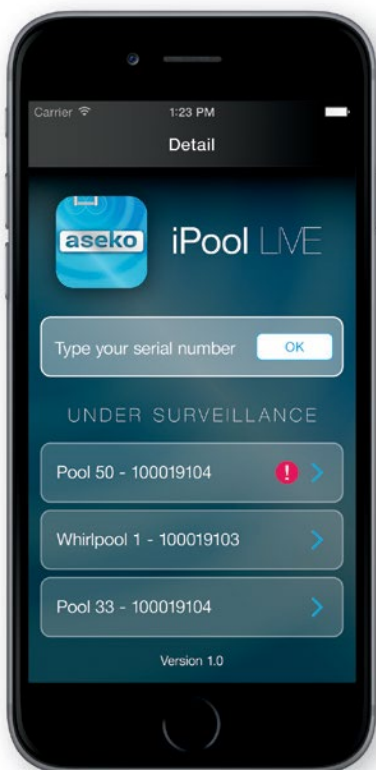

Indtast serienummeret på den enhed, du vil overvåge.



Du kan indstille underretninger til, når de installerede værdier overskrides.



Tidslinjen viser alle interaktioner med enheden.



Viser indstillet tid for filtrering, realtid for filtrering og opsatte værdier.

Webapplikation viser en detaljeret overvågning af vandkvaliteten ved hjælp af velordnede grafer. Viser alle målte dataer og handlinger op til 30 dage tilbage. Alle operationer overvåges i realtid.

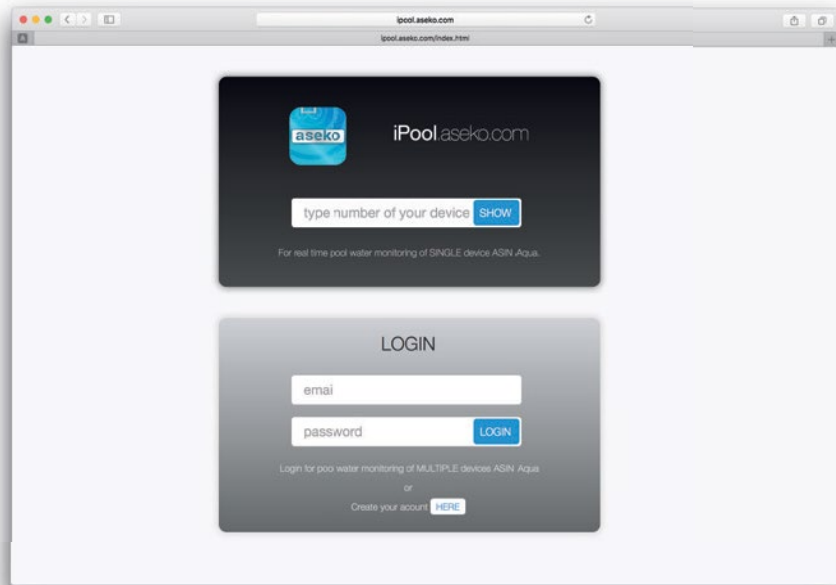

Login / registreringskærm

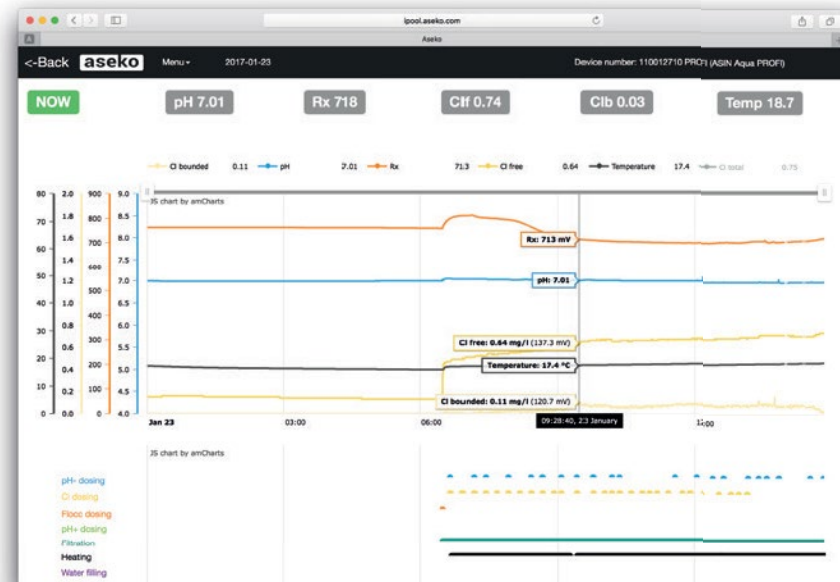
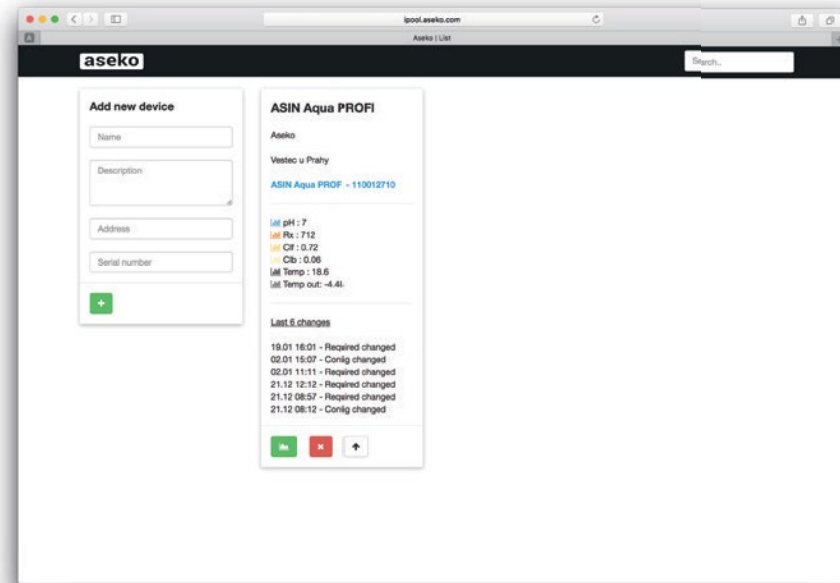

Ekstern touchskærm

Viser målte værdier for poolvandet, fugtigheden og temperaturen i det rum hvor skærmen er installeret, og du kan også ændre opsætningsværdien af pH og klor. Du kan også vælge, hvilke parametre du vil se på displayet.

12048

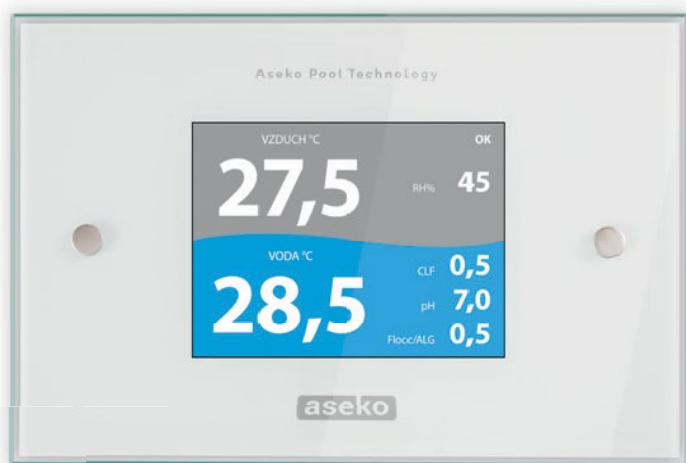

Tilslutning af termometer

- Installer temperaturholderen på rørsystemet, og sæt derefter termometeret i.
- Tilslut kablet (2 m som standard, andre længder efter anmodning) i stikket i bunden af enheden.

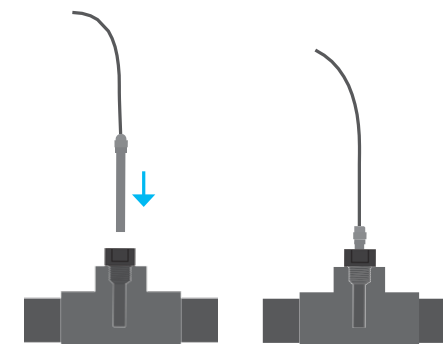

Termometer kalibrering (ASIN Aqua NET)

1. Vælg INDSTILLINGER og derefter KALIBRERING i menuen.
2. Tryk på TERMOMETER KALIBRERING.
3. Forskellen kan indstilles ved hjælp af knappen - og + knapperne.



Vedligeholdelse af ASIN Aqua

ASIN Aqua kræver regelmæssig visuel inspektion og vedligeholdelse for at sikre optimal ydelse. Tabellen nedenfor giver en liste over områder, der skal kontrolleres regelmæssigt, og anbefalinger til udskiftningstider.

Reservedelsliste

12005 Injektionsventil



13087 Udskiftningsgummi
Til doseringsventil



12073 Pumpeplange
sæt



12071 CLF-elektrolyt



12029 CLF-membran



12065 Buffer pH 7,00



12052 CLF-sensor



12015 Redox-sensor



12014 pH-sensor



Pump Tube replacement

It is recommended to change the tube once a year in order to prevent the possible failure. The tube change is made in the following way:

- Turn the pump counterclockwise and remove it
- Loosen both ends of the tube and remove the tube
- Cut the tie strips and release the tube
- Use a new tube and secure it with new tie strips
- Insert the tube back to the pump and grease it with supplied grease
- Place the pump back

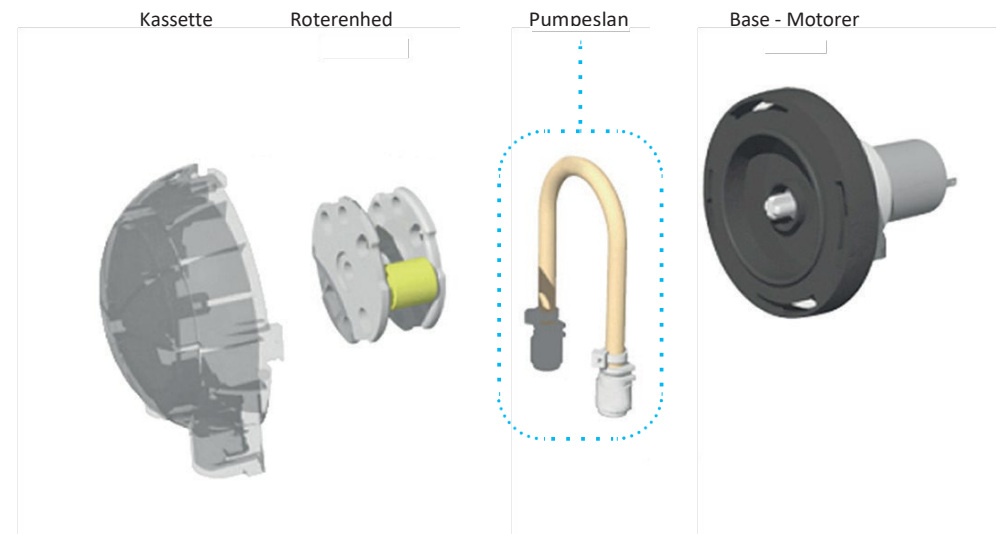

Genstand	Vedligeholdelsesprocedure	Anbefaling
pH og klordoseringsventiler	<p>Kontroller dine ventiler regelmæssigt for blokeringer, beskadiget gummipakninger og kalkaflejring.</p> <p>Kontroller for beskadigelse af slangerne.</p> <p>I tilfælde af meget hårdt vand skal du skifte slangerne, der forbinder pH og klor til ventilerne hver anden uge. Dette forhindrer opbygningen af kalk.</p> <p>ADVARSEL: Blanding af pH og klormidler er yderst farligt. Bær altid personligt beskyttelsesudstyr, handsker og maske. Efter afmontering af rør skylles de i rent vand inden de tilsluttes igen.</p>	<p>Skift dine doseringsnipler hvert andet år hvis det er en privat pool eller hvert 1. år hvis det er en offentlig pool. # 1200</p>

Klor og pH-middel

Kontroller regelmæssigt niveauet.

Klormiddeler nedbrydes med tiden. Udskift hver 6. måned.

PH og klorpumper	Kontroller pumperne på indersiden for skader. slangerne slides under drift.	Udskift rørene hver anden måned. # 12073
------------------	---	--

Genstand	Vedligeholdelsesprocedure	Anbefaling
CLF-sensor	<p>Fjern din CLF-sensor fra din ASIN Aqua, og rengør den for støv og snavs.</p> <p>Rengør din sensor med frisk og rent vand og tør den af med et rent blødt viskestykke.</p> <p>Kontroller følsomheden i mV n KALIBRERINGSMENU.</p> <p>Hvis dette er 0,5 mg / l under 10 mV, så skift elektrolyt- eller membranmodulet.</p>	<p>Udskift elektrolytten hver 6. måned. # 12071</p> <p>Skift membranmodulet hvert 1. år. # 12029</p>
Redox-sensor	<p>Fjern din Redox-sensor fra din ASIN Aqua og rengør den for støv og snavs.</p> <p>Rengør din sensor med frisk vand og tør den af med et rent og blødt viskestykke.</p>	<p>Skift din Redox-sensor hvert 1 – 2 år. # 12015</p>
pH-sensor	<p>Fjern din pH-sensor fra din ASIN Aqua og rengør den for støv og snavs</p> <p>Rengør din sensor med ferskfrisk vand og tør den af med et rent og blødt viskestykke.</p>	<p>Skift din pH-sensor hvert 1 – 2 år. # 12014</p>

ASIN Aqua fejlmeddelelser

Efter 30/60 doser af klormidlet uden sensor-respons vises denne fejlmeddelelse.

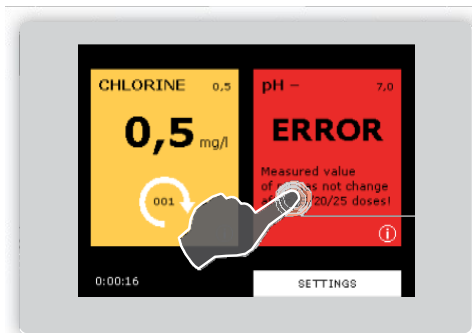
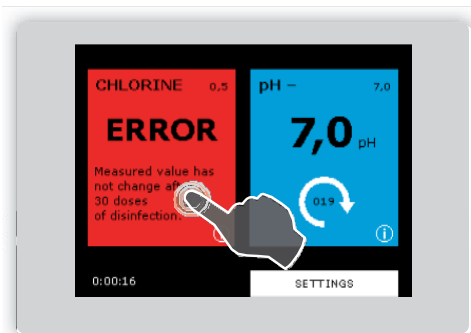

Efter 5/30 doser af pH-midlet uden sensor-respons vises denne fejlmeddelelse.

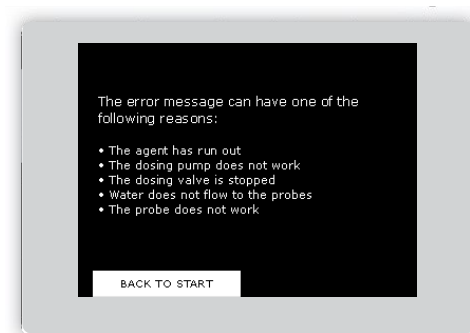

Løbet tør for det gældende middel.

- Kontroller klor- og pH-midlerne regelmæssigt, så de ikke løber tør. Koncentrationen af klormiddel er 15-20%. Det nedbrydes over tid, og endnu mere hvis det udsættes for direkte sollys.

Doseringspumpen virker ikke.

- Kontroller, at dine doseringspumper er korrekt monteret og ikke sidder løse.
- Kontroller, at forbindelserne til dine doseringspumper er sikre og ikke er utætte.
- Kontroller, at de klare plastrør inde i doseringspumpen ikke er beskadigede eller ødelagte.
- For at fjerne dine doseringspumper fra din ASIN Aqua skal du fjerne de klare plastrør, dreje din doseringspumpe mod uret og trække væk fra din ASIN Aqua.

Doseringsniplen virker ikke.

- Kontroller regelmæssigt dine doseringsnipler for kalkaflejring.
- Sørg for, at der ikke kommer støv og snavs ind i beholderne med klor og pH-middel, for at undgå tilstopning og beskadigelse af ventilerne.
- Kontroller gummipakningerne på dine ventiler regelmæssigt for at forhindre utætheder.

Vand strømmer ikke ud til sensorerne.

- Kontroller den klare plastrørsforbindelse til din ASIN Aqua Redox for skader og utætheder.
- Kontroller tilslutningen af de klare plastrør til ventilerne for skader og utætheder.
- Kontroller, at ventilerne er korrekt forbundet med vandforsyningen, og at de ikke er beskadiget, blokeret eller i lukket position.

Sensorerne virker ikke.

- Udskift pH-sensoren hvert år.
- Sørg for, at dine sensorer er rene og fri for snavs.
- Eksponering af under 0 ° C beskadiger sensorerne.
- Regelmæssig rengøring af sensorerne opretholder systemets nøjagtighed.

pH og klor viser FEJL-meddelelser

- Tryk på den røde FEJL-boks for at se fejlene.
- Sørg for, at klorpumpen er forbundet med klormidlet og pH-pumpen til pH-middel.

aseko

Aseko Pool Technology

welldana[®]
● ● ●



DA

ASIN Aqua[®] NET

asekopool.com