

Руководство по эксплуатации робота-пылесоса с функцией самоочистки W2 Lydsto

Перед использованием изделия внимательно ознакомьтесь с настоящим руководством и сохраните его для последующего использования

Каталог

Правила техники безопасности



Предупреждение! -----	2
Внимание! -----	3
Общие сведения об устройстве	
Основное устройство -----	4
Мусоросборный контейнер -----	5
Многофункциональная базовая станция -----	5
Использование устройства -----	5
Установка приложения и его использование	
Подключение приложения -----	7
Инструкции по эксплуатации для включения, выключения и очистки -----	8
Описание дисплея базовой станции -----	9
Индикатор состояния очистки базовой станции -----	9
Очистка устройства	
Установка и разборка главной щетки -----	10
Установка и разборка боковой щетки -----	10
Установка и снятие мусоросборного контейнера и фильтра -----	11
Установка и разборка моющих дисков -----	12
Очистка основных деталей устройства -----	12
Очистка многофункциональной базовой станции -----	13
Очистка принадлежностей базовой станции -----	14
Устранение неисправностей -----	14
Часто задаваемые вопросы -----	16

Параметры устройства	17
Декларация об опасных веществах, содержащихся в устройстве	18
Гарантия	18
Содержание гарантии	18
Эксплуатационные дефекты робота для влажной и сухой уборки	19
Гарантийный талон для роботов сухой уборки	19
Ведомость технического обслуживания для роботов сухой уборки	19

Правила техники безопасности

Перед использованием внимательно ознакомьтесь с настоящим руководством

Предупреждение! Чтобы не допустить травм и причинения ущерба имуществу, внимательно прочитайте и соблюдайте следующие «меры предосторожности» перед использованием. В этом разделе приведены меры предосторожности в двух аспектах: «Предупреждение!» и «Внимание!». «Предупреждение!» и «Внимание!» содержат важные сведения по безопасности использования устройства и должны соблюдаться пользователем.

-  Предупреждение! Меры предосторожности, принимаемые при угрозе жизни или серьезной травме из-за неправильной эксплуатации
-  Внимание! Меры предосторожности по предотвращению угроз, которые могут привести к легкой травме или повреждению устройства.
-  Предупреждение! (основное устройство)

-
1. Запрещается использовать это устройство во влажных местах, например рядом с водой или рядом с ванной комнатой.
 2. Запрещается использовать робот-пылесос для сбора жидкостей, спичек и мокрого мусора.
 3. Запрещается использовать устройство для сбора керосина, бензина и других легковоспламеняющихся жидкостей, предметов с марсом, тонером и другой горючей пылью, а также использовать рядом с вышеперечисленными предметами и легковоспламеняющимися и взрывоопасными газами во избежание возгорания.
 4. Кроме замены расходных материалов в соответствии с данным руководством, устройство запрещается разбирать, ремонтировать и самостоятельно переделывать во избежание возгорания, получения травм или неправильной эксплуатации.
 5. Если в процессе эксплуатации работа главной щетки ухудшилась, выключите устройство, нажав кнопку переключателя, и немедленно проверьте, не намотаны ли на вращающуюся щетку нити или другие чрезмерно длинные волокна, и почистите ее.
 6. Аккумулятор представляет собой герметичное устройство, и в нормальных условиях потенциальной угрозы безопасности не представляет. Если при экстремальных условиях жидкость вытечет из аккумулятора, она может вызвать раздражение или ожоги. При попадании в глаза сразу промойте их проточной водой в течение минимум 15 минут и немедленно обратитесь за медицинской помощью.
 7. Устройство не подходит для детей или людей с плохими физическими, органолептическими и психическими возможностями и отсутствием опыта и знаний. Они должны использовать устройство под наблюдением.
 8. Держите робота подальше от электромагнитного оборудования больницы; следите за тем, чтобы дети не играли с устройством. Робот для сухой уборки и башенный робот могут использоваться только с предоставленной базовой станцией.
 9. Перед утилизацией устройства аккумулятор необходимо извлечь из устройства. При извлечении аккумулятора устройство должно быть выключено. Открутите винты нижней крышки, откройте ее и снимите клеммы подключения аккумулятора. Извлеките аккумулятор из батарейного отсека. Передайте аккумулятор на переработку.
 10. Аккумулятор рекомендуется заряжать раз в месяц, если он не используется длительное время.

Предупреждение! (базовая станция)

1. Не тяните за вилку, не вставляйте ее мокрыми руками.
2. Запрещается пользоваться поврежденными вилками или незакрепленными розетками.
3. При очистке базовой станции используйте источник переменного тока с номинальным напряжением, не используйте генератор или источник постоянного тока и т. д., чтобы избежать возгорания и поражения электрическим током.
4. Регулярно очищайте вилку от пыли сухой тканью, чтобы не допустить возгорания из-за ухудшения изоляции.
5. Обязательно вставляйте вилку до упора, чтобы избежать поражения электрическим током, короткого замыкания и возгорания.
6. При возникновении неизвестной неисправности немедленно отключите питание и прекратите использование устройства, чтобы не допустить задымления, пожара и поражения электрическим током.
7. Если при зарядке или использовании устройства наблюдается ненормальный нагрев и деформация корпуса, запах гари и ненормальный звук при работе. Немедленно отключите питание и отсоедините штепсельную вилку. Вынесите устройство на открытый воздух, чтобы рядом с ним не было горючих материалов. Это обеспечит безопасность, а также позволит заменить и отремонтировать устройство производителем или его профессиональным обслуживающим персоналом, чтобы избежать опасности.

Предупреждение! (базовая станция)

8. Перед очисткой и техническим обслуживанием обязательно извлекайте вилку из розетки, чтобы не допустить поражения электрическим током и травм.
9. Не наливайте воду в устройство и в вилку, не погружайте корпус и вилку в воду.
10. Запрещается пользоваться другими кабелями питания для зарядки устройства.
12. При отключении электрической вилки обязательно поддерживайте изолированную часть вилки чистой.
13. Если корпус базовой станции поврежден, не используйте ее, чтобы не допустить поражения электрическим током.
14. Эта базовая станция используется только с роботом для сухой уборки, указанным продавцом.
15. Перед зарядкой проверьте, соответствуют ли характеристики базовой станции требуемому напряжению питания.

Внимание! (основное устройство / базовая станция)

1. Не используйте это устройство на открытом воздухе, без заземления, в коммерческих или промышленных условиях.
2. Не используйте устройство в подвешенном состоянии без ограждения.
3. Не закрывайте выпускное отверстие (чтобы не допустить деформацию, выход из строя или возгорание из-за перегрева).
4. Не тяните устройство (чтобы не поцарапать пол).
5. Не размахивайте устройством и не позволяйте детям играть с ним (во избежание травм или повреждения устройства).
6. Не падайте с устройства, не ударяйте по другим предметам и не прикладывайте давление к устройству (чтобы не допустить возгорания и поражения электрическим током из-за неисправности).

7. Обязательно установите главную щетку и фильтрующий элемент перед использованием (чтобы не повлиять на эффективность уборки устройством).
8. Перед зарядкой проверьте исправность линии зарядки базовой станции.
9. Перед использованием устройства аккуратно расставьте мебель, а также предметы на полу, расположите шнур питания и мелкие предметы на полу так, чтобы избежать зацепления их роботом в процессе уборки.
10. Во время работы устройства проследите за тем, чтобы ковер был ровным и не мешал работающему устройству.
11. Не стойте перед роботом во время его работы. В противном случае робот не сможет определить зону, которую необходимо убрать.
12. Не используйте и не храните устройство в экстремальных неблагоприятных условиях, таких как предельная температура и т. д. Рекомендуется использовать устройство внутри помещения при температуре окружающей среды, а хранить в прохладном и сухом месте.

Общие сведения об устройстве

Основное устройство

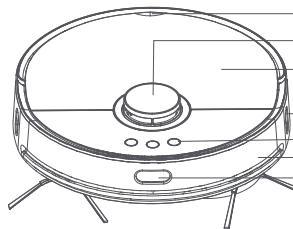

- Положение защелки крышки
- Датчик давления лазерного радара
- Панель
- Датчик ИК-приема
- Функциональная кнопка
- Бампер
- Датчик ИК-окна

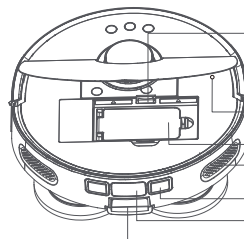

- Кнопка извлечения мусоросборного контейнера
- Датчик стены
- Кнопка сброса
- Мусоросборный контейнер
- Выходное воздушное отверстие
- Зарядный контакт, 2 шт.
- Датчик ИК-приема
- Всасывающий вход

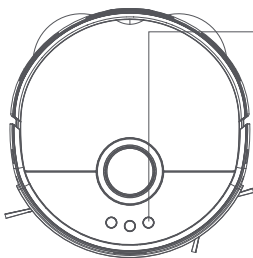

- Функциональная кнопка
- ⊙ Кнопка частичной уборки
- Нажмите, чтобы выполнить уборку определенной зоны и автоматически подзарядить аккумулятор после уборки
- Кратковременное нажатие на паузу во время работы
- ⊙ Длительное нажатие на переключатель
- Кратковременное нажатие для общей уборки и автоматической подзарядки аккумулятора после уборки
- КНОПКА ВКЛ./ВЫКЛ
- Нажатие на паузу во время работы

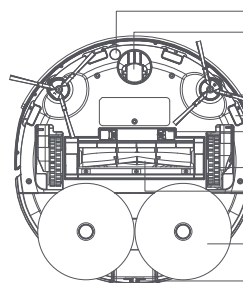

- Датчик обнаружения ковра
- Универсальное колесо
- Боковая щетка
- Датчик перепада высоты, 4 шт.
- Основная кнопка щеточной коробки
- Ведущее колесо, 2 шт.
- Главная щетка
- Моющий диск, 2 шт.
- Направленное колесо

Мусоросборный контейнер

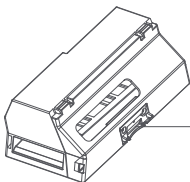

- Защелка мусоросборного контейнера

- ⊙ Кнопка подзарядки
- Кратковременное нажатие для подзарядки

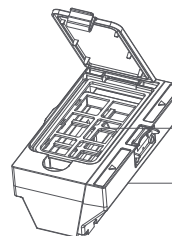

- Фильтр мусоросборного контейнера
- Пылесборник

Многофункциональная базовая станция

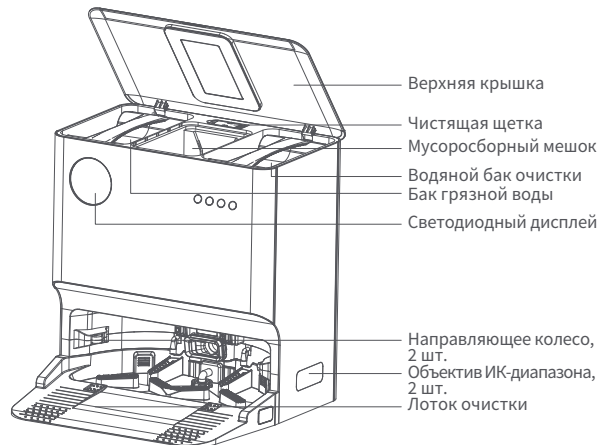
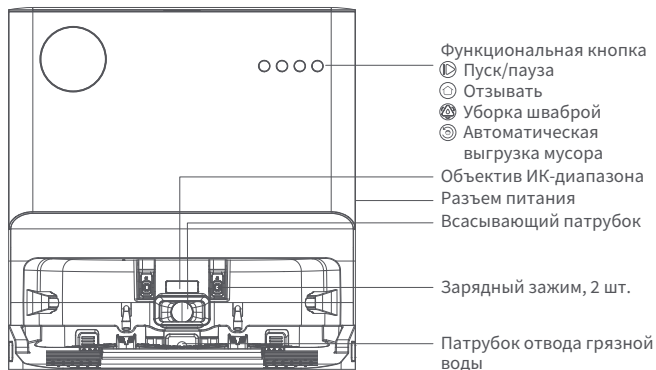

Использование устройства

Шаг 1. Снимите ограничительные планки с обеих сторон бампера.

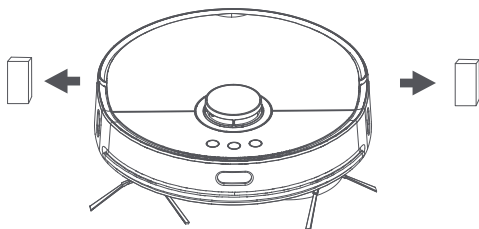

Шаг 2. Вставьте моющий диск в зону вставки опоры диска, узел опоры диска ограничивается нижней канавкой.

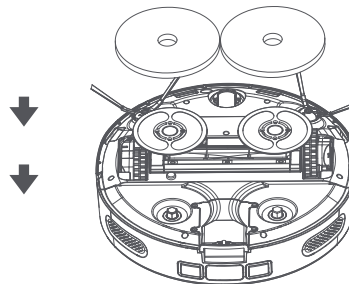

Шаг 3. Найдите подходящее место для размещения базовой станции и убедитесь, что станция расположена горизонтально.

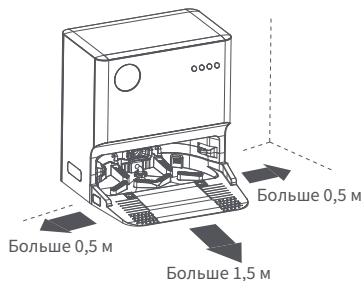

Шаг 4. Извлеките бак чистой воды, снимите с него крышку, установите его после заливки водой (количество воды ниже линии MAX) обратно в базовую станцию и закройте верхнюю крышку станции.

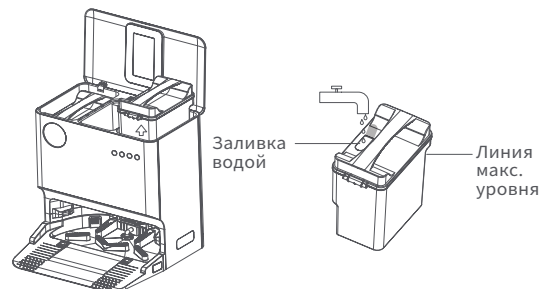

Шаг 5. Почистите базовую станцию, как показано на рисунке ниже. Подключите питание и выполните сопряжение робота с базовой станцией. Нажмите на роботе кнопки «кнопка вкл./выкл. + кнопка частичной очистки» в течение 5 секунд, а на базовой станции — кнопку «кнопка вкл./выкл. + кнопка подзарядки» в течение 5 секунд. Сопряжение произойдет в течение 1 минуты. После успешного сопряжения устройство помещается на базовую станцию для зарядки.

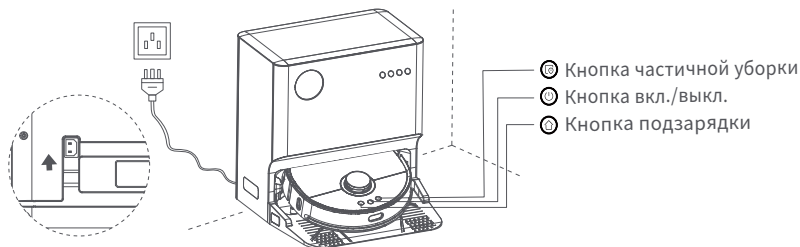

Внимание!

1. Избегайте использования этого устройства в детских помещениях и в помещениях для домашних животных, чтобы избежать опасности.
2. Чтобы облегчить возврат робота к базовой станции после уборки, рекомендуется, чтобы робот начинал движение с базовой станции, а базовая станция не перемещалась во время уборки.
3. Базовая станция имеет функции сбора пыли, зарядки, очистки моющих дисков и сушки дисков воздухом. Перед упаковкой был установлен новый мусоросборный мешок.
4. Не используйте влажную уборку на ковре.



Установка приложения и его использование

Подключиться к приложению MIJIA

Прибор подключен к MIJIA. Им можно управлять с помощью приложения MIJIA и сопрягать с другими приборами. Отсканируйте QR-код, загрузите и установите приложение MIJIA. Пользователи с уже установленным приложением MIJIA напрямую переходят на страницу подключения устройства. Вы также можете выполнить поиск «MIJIA» в APP store, загрузить и установить приложение MIJIA. Откройте домашнюю страницу MIJIA, нажмите «+» в правом верхнем углу и добавьте устройство, следуя подсказкам в приложении. Примечание: фактически операция может немного отличаться от описанной выше, это связано с обновлением приложения MIJIA. Следуйте текущему руководству в приложении MIJIA.



Сброс Wi-Fi

Нажмите и удерживайте кнопки  и  в течение 3 секунд. Вы услышите голосовую подсказку «Wi-Fi перезагружен». Индикатор питания будет гореть синим. В это время удерживайте кнопки в течение 2 секунд. Вы услышите голосовую подсказку «Вход в режим подключения к сети MIJIA», затем произойдет вход в режим подключения к сети MIJIA. После этого используйте приложение MIJIA для работы в сети.



Подключиться к приложению Lydsto

Приложение Lydsto можно загрузить в магазине приложений Apple или Google.

Или отсканируйте следующий QR-код, загрузите и установите приложение Lydsto.



Сброс Wi-Fi

Нажмите и удерживайте кнопки  и  в течение 3 секунд. Вы услышите голосовую подсказку «Wi-Fi перезагружен». Индикатор питания будет мигать синим, а робот-пылесос перейдет в состояние ожидания подключения. Полезная информация: поддерживаются только Wi-Fi сети с частотой 2,4 ГГц.

Инструкции по эксплуатации для включения, выключения и очистки

1. Питание вкл./выкл.

Питание вкл. Нажмите и удерживайте кнопку переключателя, загорится ее индикатор, робот перейдет в режим ожидания.

Завершение работы. Нажмите и удерживайте кнопку переключателя, ее индикатор станет медленно гаснуть, устройство завершит работу.

2. Зарядка

После уборки робот автоматически вернется на базовую станцию и подзарядит аккумулятор.

Если робот не начнет уборку с базовой станции, функция подзарядки может выйти из строя. Необходимо вручную переместить робот на базовую станцию. В процессе зарядки робота индикатор зарядки медленно мигает. После завершения зарядки индикатор вкл./выкл. станет гореть постоянно.

3. Общая уборка

После первой уборки робот будет сканировать и составлять интеллектуальную карту. Сначала уборка выполняется вдоль стен, а затем зигзагообразно, после уборки робот автоматически вернется на базовую станцию.



4. Частичная уборка

Если робот находится в режиме ожидания или на паузе, нажмите кнопку частичной уборки, чтобы начать частичную уборку. Зона уборки представляет собой квадрат площадью 1,6 x 1,6 м с роботом в центре. После уборки робот автоматически возвращается в исходное положение и выключается.



Внимание!

1. Рекомендуется установить робота в базовую станцию в положение для зарядки, чтобы начать уборку.

2. Если во время процесса уборки заряд аккумулятора существенно падает, робот автоматически возвращается на базовую станцию для подзарядки, а затем возобновляет уборку.

3. Перед использованием устройства аккуратно расставьте мебель и предметы на полу, расположите шнур питания и мелкие предметы на полу так, чтобы избежать зацепления их роботом в процессе уборки.

4. Не стойте перед работающим роботом, если он не может определить зону уборки.

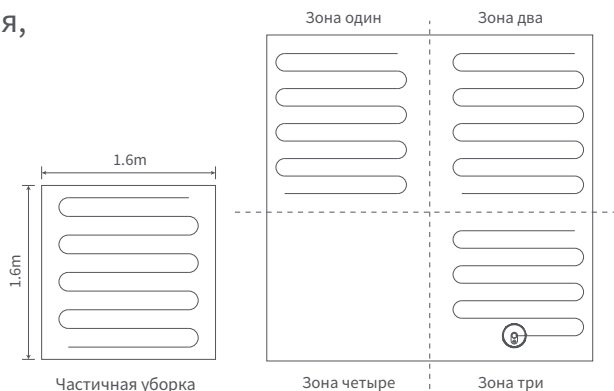

5. неполадки при эксплуатации

Если рабочее состояние робота ненормальное, индикатор кнопки переключателя будет мигать красным цветом и воспроизводится голосовое напоминание. Информация об устранении проблем содержится в разделе поиска и устранения неисправностей настоящего руководства.

6. Спящий режим

Если рабочее состояние робота неправильное, индикатор кнопки переключателя будет мигать красным цветом и воспроизводится голосовое напоминание. Информация о решении проблем содержится в разделе поиска и устранения неисправностей настоящего руководства.

7. Автоматическая выгрузка мусора

После уборки робот автоматически вернется на базовую станцию для выгрузки мусора.

8. Кнопка сброса

Если кнопка не реагирует или ее невозможно нажать, попробуйте выполнить сброс системы. Для этого нажмите кнопку сброса (см. стр. 6), робот автоматически перезагрузится. Сброс очистит настройки периодической уборки робота и настройки режима уборки, а также сбросит Wi-Fi.

Описание многофункционального дисплея базовой станции

Включите чистящую базу, экран дисплея горит постоянно, если нет операций с базой или 60 секунд, и экран гаснет.

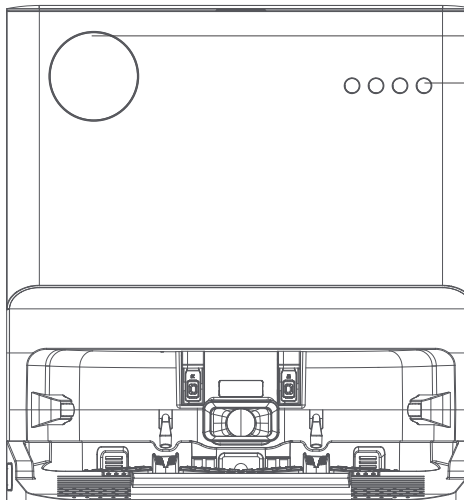
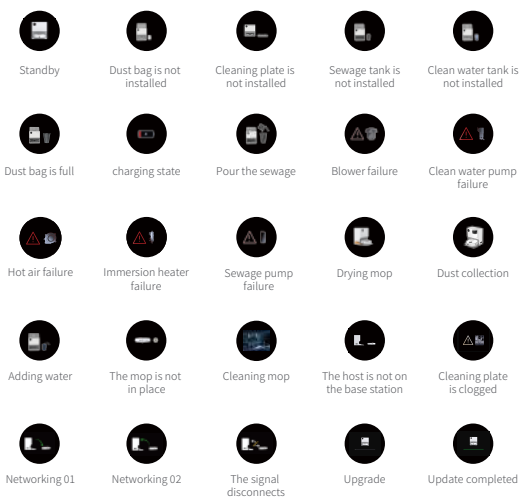

Светодиодный дисплей
Функциональная кнопка

Пуск/пауза

Возврат робота

Влажная уборка

Автоматическая выгрузка мусора

Пуск/пауза	Пуск: выполнение задачи. Пауза: приостановка задачи.
Возврат робота	Сухая и влажная уборка / одна влажная уборка: когда робот находится на базовой станции, кратковременно нажмите кнопку для сохранения текущего состояния зарядки. Если робота нет на базовой станции, кратковременно нажмите кнопку, чтобы вернуть его на базовую станцию, выгрузите мусор (более 1 минуты), очистите моющие диски, высушите их и зарядите аккумулятор. Одна сухая уборка: когда робот находится на базовой станции, нажмите, чтобы сохранить текущее состояние зарядки. Если робот не на базовой станции, нажмите, чтобы вернуть его на станцию, выгрузить мусор (более 1 минуты), зарядить аккумулятор.
Влажная уборка	Сухая уборка и одна влажная уборка: когда робот находится на базовой станции, кратковременно нажмите кнопку для очистки и сушки моющих дисков, зарядки аккумулятора. Если робот находится не на базовой станции, кратковременное нажатие кнопки покажет, что робот отсутствует на базовой станции. Сухая уборка: когда робот находится на базовой станции, кратковременное нажатие кнопки ни на что не влияет. Если робот находится не на базовой станции, кратковременное нажатие кнопки ни на что не влияет, робот отсутствует на базовой станции.
Автоматическая выгрузка мусора	Кратковременное нажатие кнопки приводит к выгрузке мусора в течение 12 секунд

* Совет: Сенсорная кнопка для пуска

Разборка и очистка устройства

В случае отключения питания выполните следующие действия по очистке!

Разборка и установка узла главной щетки

Шаг 1. Разборка главной щетки

Переверните устройство, удерживайте кнопку отсоединения коробки роликовых щеток и переместите коробку соответственно в центр, снимите внешнюю крышку основного корпуса. Снимите главную щетку, очистите контактную поверхность.

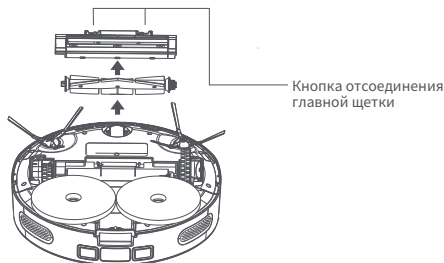

Шаг 2. Очистка главной щетки

Используйте чистящую щетку, чтобы поднять и отрезать волосы и волокнистый материал, прицепившийся к главной щетке. Рекомендуется заменять главную щетку каждые 3-6 месяцев.

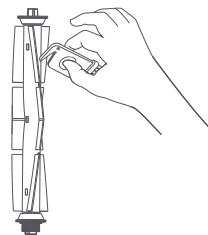

Разборка и установка боковой щетки

Шаг 1. Снимите боковую щетку

Переверните устройство, открутите винт отверткой и снимите боковую щетку.

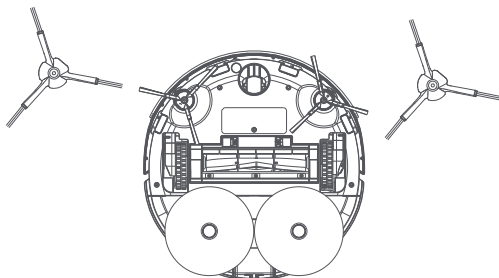

Шаг 2. Очистка боковой щетки

С помощью чистящей щетки удалите с боковой стороны зацепившиеся волосы и волокнистый материал, встряхните и отрежьте его. Для эффективности уборки рекомендуется заменять боковую щетку каждые 3-6 месяцев.

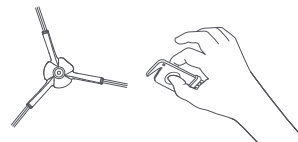

Внимание!

1. Для эффективности уборки замените боковую щетку, настроенную на исходном заводе.
2. Замените краевую щетку с помощью отвертки, чтобы избежать царапин.
3. Из-за наличия острого лезвия в ноже держите его подальше от детей.

Разборка и установка узла мусоросборного контейнера и фильтра

Шаг 1. Разборка мусоросборного контейнера

Откройте верхнюю крышку вверх, нажмите кнопку мусоросборного контейнера, извлеките его.

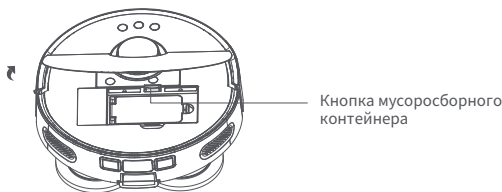

Шаг 2. Извлеките мусор из мусоросборного контейнера

Откройте защелку мусоросборного контейнера, направьте его на мусорное ведро, вытряхните мусор, щеткой удалите труднодоступный мусор.



Шаг 3. Разборка фильтрующего элемента

Пользователи на свое усмотрение чистят фильтрующий элемент в зависимости от интенсивности собственного использования. Если требуется очистка, снимите опору фильтрующего элемента в порядке, показанном на рисунке, извлеките фильтрующий элемент, почистите его с помощью чистящих средств, а затем установите обратно или замените элемент на новый.

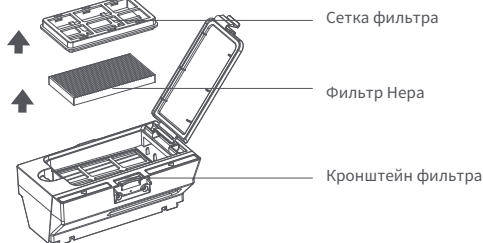

Шаг 4. Очистка мусоросборного контейнера

Промойте мусоросборный контейнер / фильтрующий элемент чистой водой и высушите, чтобы не было комков пыли и неприятного запаха.

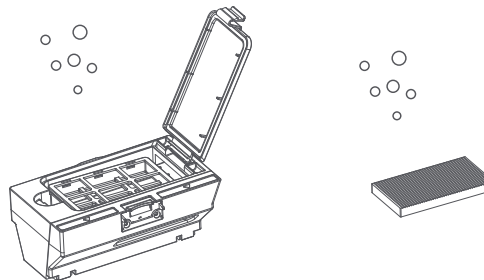

Установка и разборка моющих дисков

Шаг 1. Снятие моющего диска

Снимите модуль моющих дисков с шасси и ткань дисков с их кронштейна.

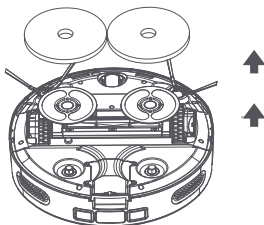

Внимание!

1. Обязательно замените моющую ткань, установленную на заводе-изготовителе, это повысит эффективность работы основного механизма из-за различных продуктов.
2. Обязательно снимите моющие диски и очистите их до тех пор, пока не польется чистая вода.
3. Для эффективности уборки рекомендуется заменять оригинальную моющую ткань каждые 3–6 месяцев.

Очистка основных деталей механизма

Шаг 1. Чистка датчика робота

Мягкой и чистой тканью почистите зарядный контакт, датчик перепада высоты, датчик давления лазерного радара, инфракрасный датчик и датчик стены на задней панели робота.

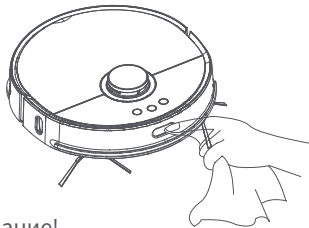

Внимание!

1. Используйте сухие тряпки для очистки датчика робота, инфракрасного датчика и зарядного контакта, чтобы предотвратить повреждение, вызванное воздействием воды.
2. Заменяйте детали, используя отвертку, чтобы избежать повреждений.

Шаг 2. Чистка моющего диска

Промойте моющий диск чистой водой и высушите его, чтобы не допустить скопления мусора и появления неприятного запаха при повторном использовании.

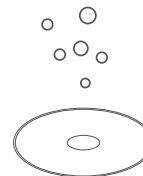

Шаг 2. Чистка универсального колеса

Извлеките универсальное колесо вверх, почистите корпус колеса и ось от нитей и загрязнений. Универсальное колесо можно мыть и использовать повторно после сушки.

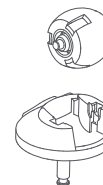

Очистка многофункциональной базовой станции

Шаг 1. Замена мусоросборного мешка

Если мусоросборный мешок заполнится, замените его в соответствии с указаниями на экране дисплея базовой станции. Рекомендуется заменять мусоросборный мешок каждые 4 недели.

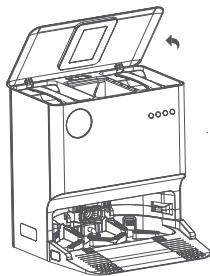

Откройте крышку базовой станции

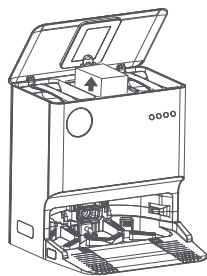

Поднимите и извлеките мусоросборный мешок

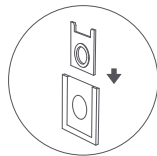

Мусоросборный мешок вставляется в ограничительный слот базовой станции

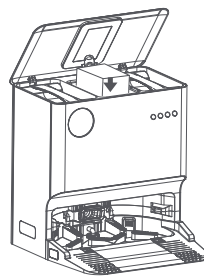

Установите новый мусоросборный мешок

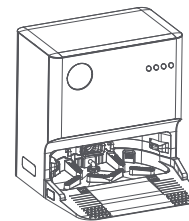

Закройте крышку базовой станции

Шаг 2. Очистка мусоросборных каналов

В выключенном состоянии проверьте отсутствие закупорки между прозрачным мусоросборным каналом и входным отверстием для сбора мусора. При наличии необходимо вовремя выполнить чистку.

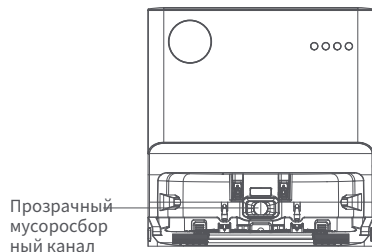

Входное отверстие для сбора мусора

Шаг 3. Очистка объектива ИК-диапазона и зарядный выступ

Мягкой и чистой тканью очистите объектив ИК-диапазона и зарядный выступ от мусора.

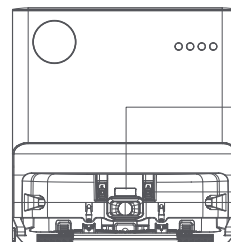

Объектив ИК-диапазона

Зарядный выступ, 2 шт.

Детали многофункциональной базовой станции

Шаг 1. Чистка бака для грязной воды

Откройте верхнюю крышку базовой станции, извлеките бак для грязной воды, откройте его, чтобы снять защелку, очистите бак от загрязнений с помощью длинной чистящей щетки и поместите его обратно в базовую станцию.

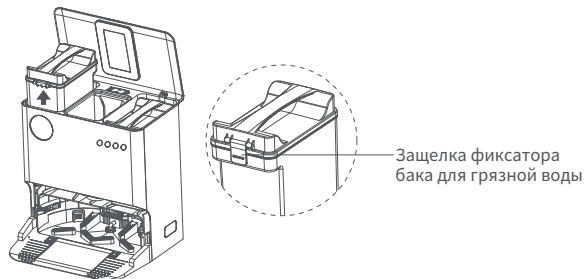

Шаг 2. Чистка основания лотка

Извлеките основание лотка и с помощью щетки очистите его от загрязнений, затем установите обратно на базовую станцию.

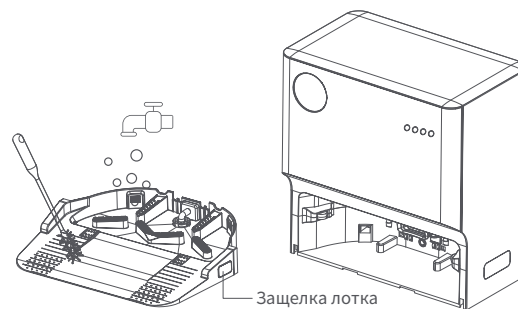

Устранение неисправностей

Если робот работает не нормально, основной индикатор будет быстро мигать и будет выдана голосовая подсказка. Ниже приведены способы поиска и устранения неисправностей. Если неисправность устранить невозможно, обратитесь в сервисную службу.

Проявление неисправности (робот)	Способ устранения
Ошибка 1. Проверьте, не заблокирован ли радар, и переместитесь в новое положение для начала работы или проверьте, не завис ли радар.	Проверьте, не заблокирован ли радар каким-либо посторонним предметом. Удалите любой засор или посторонний предмет.
	Не используйте при ярком свете.
	Если вышеуказанные методы не дали результата, переместите робота в новое место для начала работы.
Ошибка 2. Проверка заклинивания бампера	Проверьте, не застрял ли бампер в мусоре, удалите мусор и несколько раз постучите по бамперу, проверив его гибкость.
	Проверьте, не заблокировано ли устройство из-за того, что рабочее пространство слишком мало, переместите робота в новое положение для начала работы.
Ошибка 3. Протрите датчик перепада высоты и начните уборку подальше от опасной зоны.	Проверьте, подвешен ли робот, и переместите его в новое положение для начала работы.
	Проверьте, не загрязнен ли датчик перепада высоты, и не засорен ли он пылью и другим мусором. Датчик перепада высоты рекомендуется периодически очищать.

Ошибка 4. Проверка заклинивания главной щетки	Проверьте, не запуталась ли главная щетка в шерсти, проволоке и волокнах. Снимите главную щетку и очистите ее.
	Проверьте, нет ли на полу в помещении спутанных предметов, таких как шерсть и электрические провода, и уберите их.
	Главная щетка — это липкая деталь, которую необходимо регулярно чистить.
Ошибка 5. Проверка заклинивания боковой щетки	Проверьте, не запуталась ли боковая щетка в шерсти, проволоке и волокнах. Снимите нижнюю щетку и очистите ее.
	Проверьте, нет ли на полу в помещении спутанных предметов, таких как шерсть и электрические провода, и уберите их.
	Боковые щетки являются плетеными деталями, которые необходимо регулярно чистить.
Ошибка 6. Проверка заклинивания основного колеса	Проверьте, не застрял ли какой-либо мусор в колесе, и удалите его.
Ошибка 7. Установка мусоросборного контейнера на место	Установите мусоросборный контейнер и убедитесь, что сетчатый фильтр и сам контейнер установлены правильно.
	Если после установки появляются сообщения об ошибках, попробуйте заменить фильтр.
Ошибка 8. Низкий заряд аккумулятора, выполните подзарядку.	Батарея разряжена, подзарядите ее и используйте снова.
Ошибка 9. Ошибка зарядки. Проверьте, правильность подключения робота к базовой станции.	Протрите сухой тканью зарядный контакт основного механизма и зарядный выступ базовой станции.
Ошибка 10. Температура аккумулятора ненормальная. Повторите попытку.	Если температура аккумулятора слишком высокая или слишком низкая, подождите, пока она не станет нормальной.
Ошибка 11. Проверьте датчик стены справа.	Датчик стены забит пылью. Протрите датчик стены справа.
Ошибка 12. Запустите робота на ровной поверхности.	Обнаружен наклон устройства во время запуска, повторите запуск устройства на ровной поверхности.
Ошибка 13. Подувочный вентилятор работает ненормально.	Всасывающий вентилятор работает неправильно, выполните сброс системы.
Ошибка 14. Почистите фильтр.	Снимите узел фильтра с устройства, чтобы почистить.

Проявление неисправности (базовая станция)	Способ устранения
Ошибка 1. Ошибка подзарядки. Устраните препятствие рядом с базовой станцией.	Устраните препятствия рядом с базовой станцией и убедитесь, что на расстоянии 1,5 метра от базовой станции они отсутствуют.
Ошибка 2. Выполните перезапуск вдали от зоны ограниченного доступа.	Отодвиньте устройство от виртуальной стены в программном обеспечении или зоны ограниченного доступа и перезапустите программу.
Ошибка 3. Проверьте, не застрял ли узел моющих дисков.	Проверьте, не накручены ли волокна, нити и мелкие предметы на моющий узел, и удалите их.
Ошибка 4. Переустановите бак для чистой воды.	Проверьте правильность и место установки бака для чистой воды.
Ошибка 5. Отсутствует вода в баке для чистой воды	Проверьте бак и заполните его чистой водой до линии MAX (макс. уровня).
Ошибка 6. Переустановите бак для грязной воды.	Проверьте правильность и место установки бака для грязной воды.
Ошибка 7. Бак для грязной воды заполнен	Очистите бак для грязной воды и установите его на свое место.
Ошибка 8. Проблемы с баком для грязной воды	Проверьте правильность закрытия крышкой бака для грязной воды.
	Проверьте правильность установки бака для грязной воды.
	Проверьте, не заблокировано ли дренажное отверстие, и регулярно очищайте его.

Ошибка 9. Загрузите лоток очистки.	Проверьте правильность и место установки лотка очистки, переустановите его.
Ошибка 10. Мусоросборный мешок не на месте, проверьте.	Проверьте, правильно ли установлены мусоросборные мешки.
	Если были установлены мусоросборные мешки, проверьте, вставлены ли они до дна.
Ошибка 11. Давление ветра на базовой станции ненормальное	Убедитесь, что крыша базовой станции закрыта правильно.
	Проверьте, полностью ли заполнен мусоросборный мешок, и вовремя замените его.
Ошибка 12. Мусоросборный мешок заполнен	Если мусоросборный мешок заполнен не полностью, проверьте, не засорен ли мусоросборный канал базовой станции. Если мусоросборный канал базовой станции засорен, попробуйте почистить его вручную.
Ошибка 13. Состояние пылесборника ненормальное	Проверьте отсутствие посторонних предметов в патрубке выгрузки мусора в мусоросборный мешок базовой станции и очистите этот патрубок.
	Проверьте, не засорен ли мусоросборный контейнер, и очистите его.
Ошибка 14. Режим ожидания	При возвращении на базовую станцию в режиме влажной уборки бак для чистой воды находится не на своем месте, или выполняется переход в режим ожидания без воды.
	Если бак для грязной воды не на своем месте или заполнен водой и базовая станция возвращается в состояние ожидания, бак для грязной воды не заменяется.
	При возврате на базовую станцию в состоянии влажной уборки лоток очистки находится не на своем месте и выполняется переход в режим ожидания.
	При возвращении на базовую станцию очистительный бак заполнен водой и выполняется переход в режим ожидания.

Совет: Сброс системы позволит устранить некоторые неисправности.

Часто задаваемые вопросы

Типы проблем	Способ устранения
Запуск невозможен	Низкий уровень заряда аккумулятора, перед использованием поместите робот на базовую станцию. Если температура аккумулятора слишком низкая или слишком высокая, используйте его при температуре окружающей среды от 0 до 40 °C.
Зарядка невозможна	Базовая станция не находится под напряжением, убедитесь, что оба конца кабеля питания базовой станции подключены. Плохой контакт, очистите зарядный выступ базовой станции и контакт зарядки робота. Убедитесь, что экран дисплея базовой станции светится.
Медленная зарядка	В условиях высокой или низкой температуры, чтобы продлить срок службы аккумулятора, основное устройство автоматически снижает скорость зарядки. Возможно, загрязнена контактная площадка для зарядки. Протрите площадку сухой тканью.
Подзарядка невозможна	Рядом с базовой станцией слишком много препятствий. Установите базовую станцию на открытом участке. Робот находится слишком далеко от базовой станции, попробуйте поместить робота рядом с базовой станцией.
В процессе уборки слышен посторонний звук	Главная щетка, боковая щетка или главное колесо могут быть засорены. Остановите устройство и очистите ее. С помощью отвертки снимите и очистите универсальное колесо, если оно загрязнено или на нем намотаны нити мусора.
Невозможно подключиться к сети Wi-Fi	Wi-Fi не включен, перезагрузите Wi-Fi и повторите попытку.
	Сигнал Wi-Fi неудовлетворительный, убедитесь, что робот находится в зоне покрытия с хорошим сигналом Wi-Fi.
	Если отсутствует стабильное подключение к сети Wi-Fi, перезагрузите Wi-Fi и загрузите последнюю версию мобильного приложения, повторите попытку подключения.
	Приложение не поддерживает текущую модель устройства. Выберите поддерживаемую модель из предложенных.
	Сеть Wi-Fi внезапно стала не доступна. Возможно, домашний роутер настроен неправильно. Свяжитесь с сервисной службой.

Типы проблем	Способ устранения
Требуется ли подзарядка в течение 166 часов для первых трех использований?	Литиевая батарея не имеет эффекта памяти, используйте ее, когда она полностью заряжена.
Если во время уборки заряда аккумулятора недостаточно, уборка прекращается.	Убедитесь, что робот не находится в режиме «Не беспокоить», при котором сканирование прекращается. Ручная зарядка или возвращение робота на базовую станцию не приводит к продолжению сканирования.
Невозможно вернуться на базовую станцию после частичной уборки или смены местоположения	Робот будет снова составлять карту после частичной уборки или дальнего перемещения. Если базовая станция находится далеко, автоматическая подзарядка может быть невозможна. Вручную верните робота на базовую станцию для зарядки.
Сканирующий робот пропустил сканирование	Датчик стены или перепада высоты загрязнен. Используйте мягкую сухую ткань для очистки датчика.
Снижение чистящей способности	Мусоросборный контейнер заполнен, освободите его. Фильтр был засорен, почистите сетчатый экран фильтра. На главную щетку наматался мусор. Почистите главную щетку.
Регулярная уборка не влияет на работу	Запланированная уборка будет запущена только при оставшемся заряде более 15 %.
Постоянно ли базовая станция потребляет энергию	Если робот находится на базовой станции, энергопотребление очень низкое, что помогает поддерживать максимальную производительность аккумулятора.

Основные параметры

Название устройства	Робот-пылесос с функцией самоочистки W2 Lydsto	Модель	YM-W2-B03, YM-W2-W03
Рабочее напряжение	DC24V	Номинальная мощность	50 Вт
Предельный ток зарядки	1A	Емкость батареи	5200mAh
Масса нетто	4.15kg	Размеры устройства	354*354*98,5mm
Время зарядки	Около 250 мин	Уровень шума	<70dB(A)
Емкость пылесборника	350мл		

Название устройства	Многофункциональная базовая станция	Модель	JCB-W2-B03, JCB-W2-W03
Номинальная мощность	1000W	Номинальные входные параметры	230V~ 50Hz
Номинальные выходные параметры	24V~3A	Размеры устройства	430*430*455mm
Масса нетто	10.55kg	Уровень шума	<80dB(A)
Время выгрузки мусора	12S	Объем мусоросборного мешка	3L

Требования к устройствам: устройства поддерживают Android 5.0 или iOS 10 или более поздних версий (iPhone 5 или старше)

Manufacturer: Guangdong Yimu Technology Co., Ltd.
Service number: +86-400-077-8387

Address: Room 201, Building 1, No.1, Dongsan Lane, Hengjiang, Fushan, Liaobu Town, Dongguan, Guangdong, China