

## Lydsto 로봇청소기 W2 사용설명서

제품을 사용하기 전에 본 설명서를 자세히 읽고 잘 보관하세요



# 목차

## 안전 주의사항

경고	2
주의	3

## 제품 소개

본체	4
먼지통	5
클린스테이션	5

제품 사용	5
-------	---

## APP설치 및 사용

APP연결	7
제품 ON/OFF 및 청소 방식 조작설명	8
클린스테이션 디스플레이 기능 소개	9
클린스테이션 상태 표시등	9

## 제품 세척

롤러 분해 및 설치	10
사이드 브러쉬 분해 및 설치	10
먼지통 및 필터 분해 및 설치	11
걸레 분해 및 설치	12
본체 부품 청소	12
클린스테이션 청소	13
클린스테이션부품 청소	14

고장 배제	14
-------	----

자주 묻는 질문	16
----------	----

스펙	17
제품 유해물질 설명	18
제품 보증	18
유지보수 내용	18
로봇청소기 성능고장표	19
제품보증서	19
제품수리기록	19

## 안전주의사항

사용하시기 전에 매뉴얼을 읽어주세요.

경고: 안전주의 사항을 반드시 잘 읽어보시고 경고, 주의 는 안전한 사용에 관한 중요한 내용으로 반드시 지켜주시기 바랍니다.

 **경고** 제품을 임의대로 조작 시 다치거나 고장의 원인이 됩니다.

 **주의** 유아의 손이 닿지 않도록 관리해주세요.

 **경고 (본체)**

- 
- 본 제품은 물 근처 욕실 등 습한 장소에서는 사용하지 마십시오.
  - 축축한 노폐물을 청소하는 데 사용하지 마십시오.
  - 본체를 이용하여 등유, 휘발유 등 가연성 액체 및 불꽃을 필수 물질을 청소하지 마십시오. 셀레늄 탄소분말 등의 가연성 분진이나 위 물품의 근처 및 폭발하기 쉬운 가스에는 청소기를 사용하지 마십시오. 화재를 초래할 수 있습니다.
  - 화재, 부상, 기기고장이 발생하지 않도록 스스로 해체, 수리, 개조를 하지 마십시오.( 본 설명서에 따른 소모품 교환 제외)
  - 사용중 롤러가 정상적으로 동작안하면 전원을 먼저 끈 후 즉시 점검하십시오.롤러 브러시에 모발이나 긴 선유가 감기지 않았는지 확인하고 제거 해주십시오.
  - 배터리는 밀폐장치입니다. 정상적인 상황에서는 안전상 문제가 없습니다.만약 극단적인 상황에서 배터리에서 액체가 흘러나오서 접촉하면 피부자극이나 화상을 초래할 수 있습니다.①피부 접촉-비눗물로 세척, ②눈 접촉-최소 15분 이상 즉시 물로 행구고 병원으로 가주세요.
  - 이 장비는 어린이,심신노약자,제품 조작법에 지식이 결핍한 고객들은 감독하에 사용해주시기 바랍니다.
  - 청소기는 병원 의료기기로부터 멀리 해주세요.어린이가 갖고 놀지않도록 해주세요.로봇청소기는 클린스테이션과 함께만 사용가능합니다.
  - 기기를 폐기하기 전에 반드시 배터리를 꺼내야 합니다. 기기를 해체하기전에는반드시 전원을 꺼야 합니다. 배터리를 꺼내려면 정확한 공구를 사용해야 합니다.바닥 하우징 나사를 풀후 하우징을 열고 배터리 연결단자를 뽑아 배터리케이스에서 배터리를 꺼냅니다. 폐배터리 팩은 안전하게 회수 처리를 해야 하며 함부로 버리지 마십시오.
  - 본 기기를 사용하지 않고 장시간 보관할 경우 월 1회 충전을 권장합니다.

 **경고 (클린스테이션)**

- 
- 젖은 손으로 플러그를 꽂지 마십시오.
  - 파손된 전원 플러그 및 콘센트는 사용하지 마십시오.
  - 규격에 맞는 정격전압 교류전원에서 사용해주세요.발전기 직류전원은 사용하지 말아주세요.화재의 원인이 될 수 있습니다.

- 정기적으로 마른걸레로 플러그의 먼지를 제거해주세요. 쇼트, 절연 불량 등으로 인한 화재 발생의 원인이 될 수 있습니다.
- 플러그를 확실하게 꽂아주세요. 감전, 합선 및 화재를 초래하지 않도록 하십시오.
- 이상 장애 발생 시 즉시연기, 발화 및 감전의 원인이 되지 않도록 전원을 차단하고 사용을 중지하세요.
- 제품사용중에 본체 변형 이상 발열, 타는 냄새, 운행 중 이상한 소리가 난다면 즉시 전원을 차단하여 플러그를 뽑고, 제품을 가연성 물질이 없는 위치에 두어 안전을 확보하고 고객센터에 연락하여 주십시오.
- 플러그를 반드시 전원 콘센트에서 제거한 후 기기 청소를 해주시기 바랍니다.
- 본체와 플러그를 물기에 접촉하게 하지 마십시오.
- 다른 전원 코드를 사용하여 본 기기를 충전하지 마십시오.
- 플러그를 뽑 때는 반드시 절연부를 잡고 빼주세요. 전원선을 당기지 말아주세요.
- 기기가 파손시 클린스테이션 사용을 중지해주세요. 감전의 위험이 있습니다.
- 해당 클린스테이션은 지정된 로봇청소기만 사용 가능합니다.
- 충전전에 반드시 규격에 전원과 전압이 규격에 맞는지 확인해 주세요.
- 충전기는 로봇 청소기만 충전 가능합니다. 별도로 전지에 충전 불가능합니다.
- 주의: 본 기기를 통해 세척한 물걸레만 건조 가능합니다.



### 주의 (본체/클린스테이션)

- 실외, 상업 또는 산업환경에서는 본 제품을 사용하지 마십시오.
- 공중에 떠 있는 환경에서는 보호장치가 없는 상태에서 사용하지 마십시오.
- 배기구는 막지 마십시오.(과열에 의한 본체의 변형, 고장, 일어날 수 있습니다.)
- 기계를 끌어당기지 마십시오.(바닥면이 긁힐 수 있습니다.)
- 기기를 흔들거나 유아동의 장난감으로 사용하지 마세요.(다치거나 기기가 손상될 수 있습니다.)
- 기기를 떨어뜨리거나 다른 물체에 충돌하지 마십시오.(고장으로 인한 화재 및 감전 사고가 일어날 수 있습니다.)
- 본 기기의 청결에 지장이 없도록 반드시 롤러 및 필터를 장착한 후 사용하십시오.(청결 성능에 영향을 줄 수 있습니다.)
- 충전하기 전에 클린스테이션전원선이 정상인지 확인하십시오.
- 제품 사용 전 테이블과 의자등을 가지런히 정돈하여 사용하십시오.바닥의 케이블 및 미세한 물건을 정리하여, 제품의 청결에 방해가 되지 않도록 합니다.
- 기계가 작동할 때, 카펫을 평평하게 유지하여 제품이 작동중에 방해받지 않도록 해주세요.
- 청소기가 동작할 때 청소기가 인식하지 못하도록 청소기 앞에 서지 마십시오.
- 극단적인 환경에서 본체를 사용 및 보관하지 마십시오. 실내 환경 온도에서 사용할 것을 권장하며, 건조하고 그늘진곳에보관하여 주십시오.

# 제품소개

## 본체

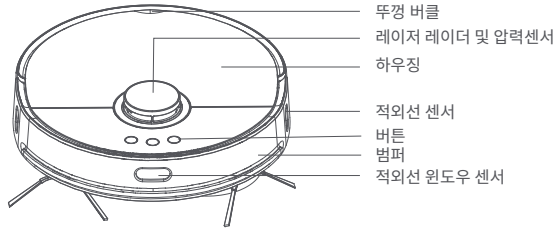

- 뚜껑 버클
- 레이저 레이더 및 압력센서
- 하우징
- 적외선 센서
- 버튼
- 범퍼
- 적외선 원도우 센서

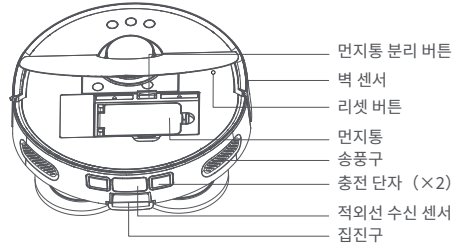

- 먼지통 분리 버튼
- 벽 센서
- 리셋 버튼
- 먼지통
- 송풍구
- 충전 단자 (×2)
- 적외선 수신 센서
- 집진구

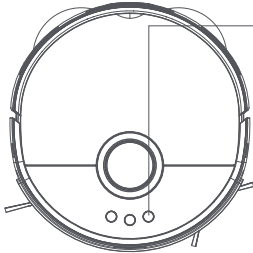

- 버튼 설명
- ◎ 구역 청소 버튼
  - 짧게 누르면 구역청소 및 청소 완료 후 자동 충전
  - 청소중 버튼 클릭시 일시 정지.
- ◎ ON/OFF 버튼
  - 짧게 누르면 전체 청소 및 청소완료 후 자동 충전.
  - 청소중 버튼 클릭시 일시 정지.
- ◎ 충전버튼
  - 짧게 누르면 클린스테이션으로 돌아와서 충전

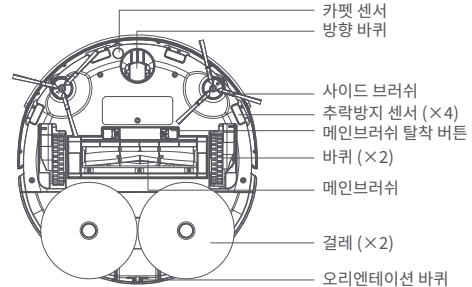

- 카펫 센서
- 방향 바퀴
- 사이드 브러쉬
- 추락방지 센서 (×4)
- 메인브러쉬 탈착 버튼
- 바퀴 (×2)
- 메인브러쉬
- 결레 (×2)
- 오리엔테이션 바퀴

## 먼지통

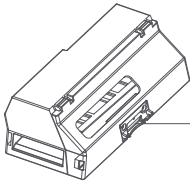

먼지통 버클

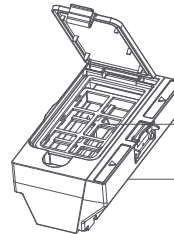

- 필터
- 먼지 흡입구

## 클린스테이션

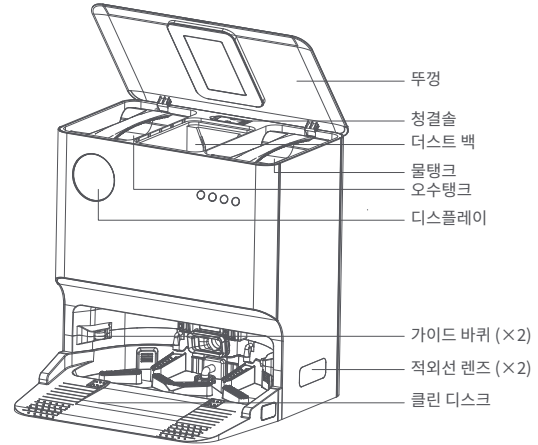
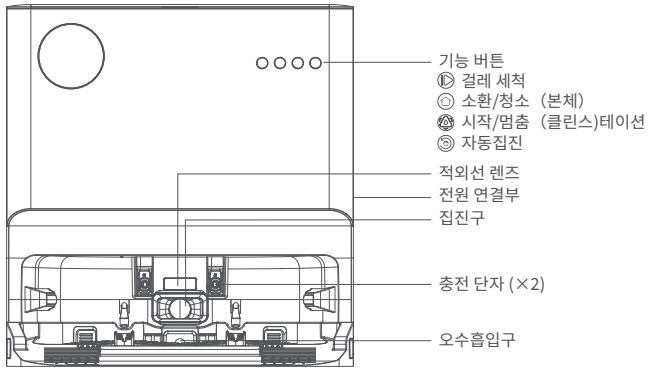

## 제품사용

1. 범퍼 양쪽의 범퍼스펀지를 제거 합니다

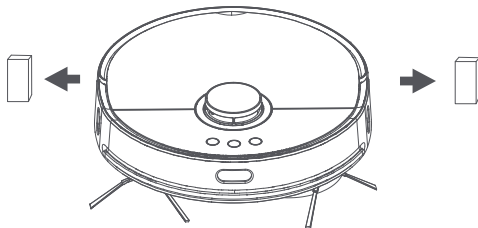

2. 걸레를 걸레홀더에 부착하고, 걸레 홀더를 본체에 장착합니다

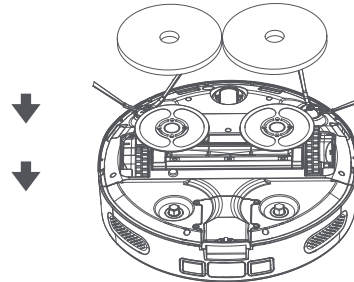



3. 적절한 위치에 클린스테이션을 수평으로 놓습니다.

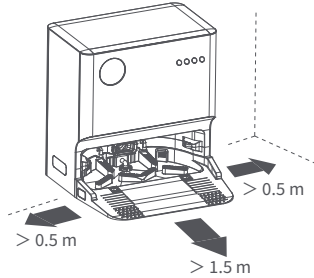

4. 물탱크를 꺼내서 물을 넣어줍니다(MAX선을 넘지마세요). 다시 클린스테이션에 물탱크를 장착하고 뚜껑을 닫습니다.

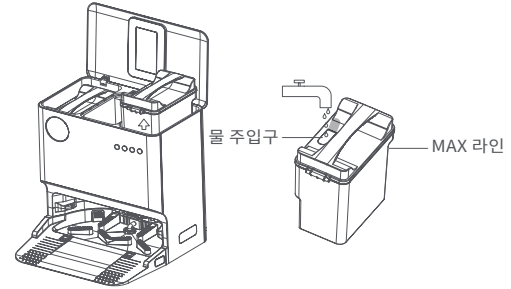

5. 아래 도안과 같이 눌러서 페어링시요. 전원을 연결해주고 청소기와 클린스테이션을 페어링 합니다. 본체: 전원버튼+구역청소버튼 5초 클린스테이션: 전원버튼 5초 해줍니다. 페어링 시간은 1분이며, 1분이 지나면 페어링 모드가 종료합니다. 페어링이 완료되면 본체를 클린스테이션에 넣어 충전해주시요.

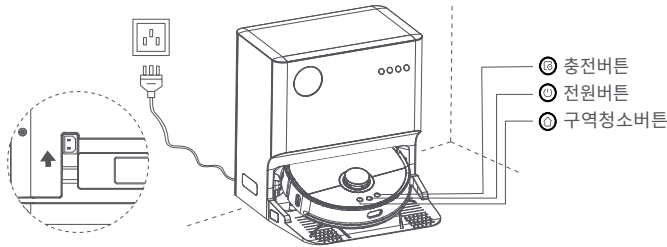

### ⚠ 주의

1. 이 제품은 영유아나 반려동물이 있는 방에서 사용하지 않도록 하고, 영유아, 반려동물을 멀리하여 위험하지 않도록 합니다.
2. 청소기가 청소를 완료한 후 원활하게 클린스테이션으로 복귀할 수 있도록 청소기가 클린스테이션에서 출발하여 청소할 것을 권장합니다. 청소 중에 클린스테이션을 옮기지 마십시오.
3. 청정 기지국은 집진, 충전, 걸레, 걸레 건조 기능을 가지고 있으며 출하 시 이미 새로운 더스트백을 설치하였습니다.
4. 가넷 위에서는 물걸레 청소 기능을 사용하지 마세요.

## APP연결

### Mi Home APP 연결

미홈에 연결되어 있는 이 제품은 MiHome APP을 통해 제어 할 수 있고, 다른 제품과 서로 연결할 수 있습니다.

QR코드를 스캔해서 MiHome APP을 다운로드 설치하고, MiHome APP을 설치한 사용자는 직접 장치 연결 페이지로 이동합니다. 또는 앱 스토어에서 "MiHome"를 검색해 MiHome APP을 다운로드 설치합니다. MiHome APP 홈을 열고 페이지 우측 상단에서 "+"를 클릭한 후, APP 안내 방식에 따라 장치를 추가합니다. **팁** : MiHome APP의 업그레이드 및 업데이트로 인해 실제 조작은 위의 설명과 약간 다를 수 있으므로, 현재 MiHome APP의 지침에 따라 조작하십시오.



### Wi-Fi 재설정

⏻ 버튼과 🏠 버튼을 동시에 3초 동안 길게 누르면 “Wi-Fi가 재설정되었습니다”라는 음성 안내가 들리고 전원 표시등과 재충전 표시등이 주황색으로 깜박입니다. 이때 버튼을 풀지 말고 2초 동안 계속 길게 누르면 “MiHome 네트워크 구성 모드로 진입합니다”라는 음성 안내가 들리고 장치가 MiHome APP의 네트워크 구성 모드로 진입하여 MiHome APP을 사용해 네트워크 구성을 조작할 수 있습니다.

### Lydsto APP에 연결

이 제품은 APP을 사용합니다. Lydsto 는 Apple App Market 또는 Google App Market 에서다운로드 할 수 있습니다.

또는 코드를 스캔하여 다운로드 페이지로 들어갑니다.



### Wi-Fi 재설정

⏻ 버튼과 🏠 버튼을 3초 동안 동시에 길게 누르면 “Wi-Fi가 재설정되었습니다”라는 음성 안내가 들리고,전원 표시등과 재충전 표시등이 오렌지색으로 깜박이 며 로봇 청소기가 연결 대기 상태로 진입합니다. **팁** : 2.4HGz대역의 Wi-Fi네트워크만 지원합니다.

# 제품 ON/OFF 및 조작 설명

## 1.ON/OFF

ON: 전원 버튼을 길게 누름, 전원 버튼 표시등이 켜짐, 본체가 대기 상태에 들어감.  
 OFF: 전원을 길게 누르면 표시등이 천천히 꺼지면서 본체가 꺼짐.

## 2. 충전

정소가 끝난 후, 본체는 자동적으로 클린스테이션으로 돌아가 충전합니다.  
 본체가 클린스테이션에서 정소를 시작하지 않으면 재충전 기능이 실패했으므로 수동으로 클린 스테이션에 놓아야 합니다. 본체가 충전할 때, 충전 표시등은 천천히 깜박이는 상태고 충전완료 후 항시 점등합니다.

## 3. 전체 청소

처음 청소후 스캔하여 스마트맵을 생성하고 벽면을 먼저 청소하고 ㄱ자 모양으로 청소합니다.청 소가 끝난뒤 자동으로 클린스테이션으로 돌아가 충전합니다.

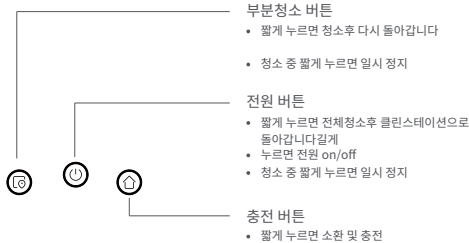

## 4. 부분 청소

청소기가 대기 중이거나 일시 정지 중일 때 부분 청소 버튼을 눌러 부분 청소를 시작합니다.  
 청소영역은 청소기를 중심으로 1.6m × 1.6m의 영역입니다.  
 정소가 끝나면 자동으로 시작 지점으로 돌아가서 정지합니다.

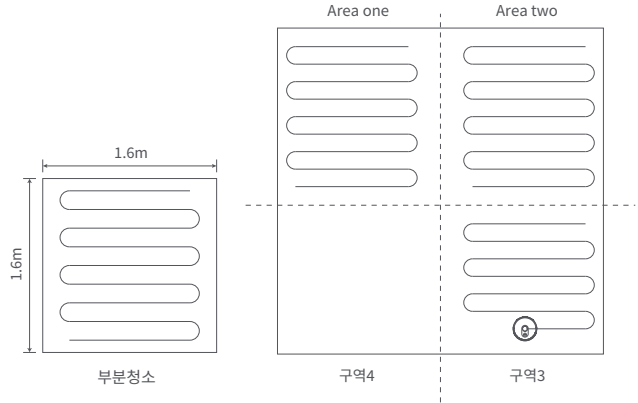

## 5. 고장 현상

청소기 실행 중일 때 이상발생 시, 전원 버튼 표시등이 빨간등이 깜빡이면서 및 음성 안내가 나옵니다.이때 본 설명서의 고장 제거를 참고하여 이상 문제를 해결하십시오.

## 6. 휴면

10분 경과 후 동작이 없으면 자동으로 휴면상태로 들어갑니다. 이때 임의의 버튼을 눌러서 다시 시작합니다.

## 7. 자동 집진

청소가 완료되면 자동으로 클린스테이션으로 돌아가서 집진을 시작합니다.

## 8. 리셋버튼

모든 버튼이 반응이 없거나 기기를 켤 수 없을때 리셋을 시도합니다.  
 (6페이지 참고) 리셋후 청소기는 모든 설정이 초기화 되고 다시 켜집니다.

## ⚠ 주의

1. 청소기 본체를 클린스테이션 충전위치에 놓고 청소를 시작해주세요.
2. 청소 중 본체 전력이 부족할 경우 본체는 자동으로 클린스테이션으로 돌아가 충전후 다시 기존 청소위치부터 청소합니다.
3. 청소 전 테이블과 의자 등을 가지런히 놓아주시시오.바닥에 케이블 및 불필요한 물품들이 청소에 방해가 되지않도록 합니다.
4. 본체가 정상 작동하도록 본체의 정면에 서지 마십시오.청소구역을 식별 못할 수 있습니다.

# 클린스테이션 디스플레이 기능 소개

전원 연결후 디스플레이 화면이 항상 작동하고 클린스테이션이 60s 동작하지 않으면 화면이 꺼집니다.

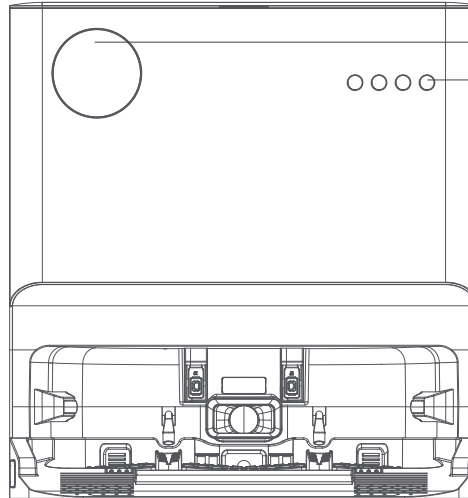

디스플레이

기능 버튼

▶ 걸레 세척

🏠 소환/청소 (본체)

⚠️ 시작/멈춤 (클린스테이션)

🔄 자동집진

▶ 시작/정지	시작:동작 시작 정지:동작 멈춤
🏠 소환	물걸레 청소모드 : 청소기가 클린스테이션에 있을시 짧게 터치하면 충전상태유지, 청소기가 클린스테이션에 없을시 복귀, 집진(청소1분이상시), 물 걸레 세척, 건조, 충전 일반 청소기모드 : 청소기가 클린스테이션에 있을시 짧게 터치하면 충전상태유지, 청소기가 클린스테이션에 없을시 복귀, 집진, 충전
⚠️ 걸레세척	물걸레 청소모드 : 청소기가 클린스테이션에 있을시 짧게 터치하면 걸레세척, 건조, 충전. 청소기가 클린스테이션에 없을시에는 터치 하면 청 소기가 클린스테이션에 없다고 알림 표시, 일반 청소기모드 : 청소기가 클린스테이션에 있을시 터치해도 동작 실시 안함. 청소기가 클린스테이션에 없을시 터치해도 동작 실시안하고 청소기가 클린스테이션에 없다고 알림 표시. 3초~5초 길게 클릭시 오수 흡입 실행
🔄 자동집진	짧게 터치시 집진 실행

\* 알림:버튼을 터치시 클린스테이션 켜짐.

## 제품 탈착 및 클리닝

아래 클리닝 단계는 전원이 끊긴 상태에서 진행하십시오

### 브러쉬 탈착

1. 본체를 뒤집고 메인브러쉬 탈착 버튼을 누르고 커버를 위로 열고 메인 브러쉬를 꺼내 줍니다.

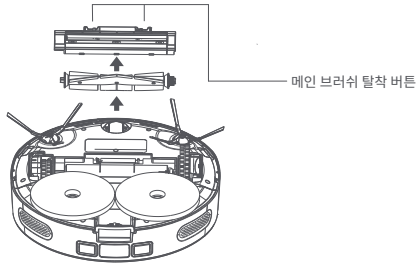

2. 메인브러쉬 세척  
정소용커터를 이용하여 롤러브러쉬에 묻어있는 모발 및 섬유 물질을 제거해줍니다.  
3-6개월마다 메인브러쉬를 교환하는 것을 권장합니다.

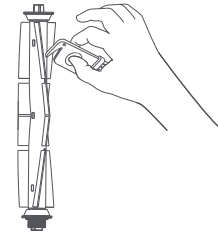

### 사이드 브러쉬 탈착 및 클리닝

1. 본체를 뒤집고 드라이버로 나사를 풀어 사이드 브러쉬를 분리해줍니다.

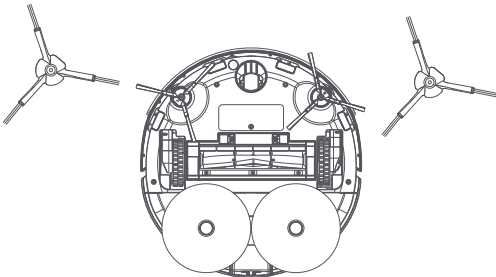

2. 사이드 브러쉬 세척  
정소용커터를 이용하여 사이드 브러쉬에 묻어있는 모발 및 섬유물질을 제거해줍니다. 3-6개월마다 사이드 브러쉬를 교환하는 것을 권장합니다.

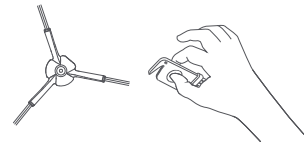

## ⚠ 주의

1. 청결 효과에 영향을 미치지 않도록 고객센터에 연락해서 브러시를 구매해주시기 바랍니다.
2. 드라이버를 다치지 않게 조심해서 사용해주시기 바랍니다.
3. 청소칼에는 날카로운 칼날이 내장되어 있습니다. 어린이가 접촉 못하게 하십시오.

## 먼지통 및 필터 분리 및 설치

### 1. 먼지통 분리

윗면 하우징을 열고 먼지통 분리 버튼을 눌러서 먼지통을 분리해줍니다.

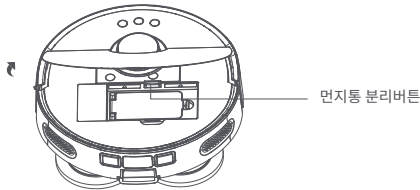

### 2. 먼지 버리기

쓰레기통을 향해 먼지통 열림 버클을 눌러 먼지를 버려줍니다. 구석쪽에있는 먼지는 청결칼을 이용하여 청소할수 있습니다.



### 3. 필터 분리

자신의 사용환경에 따라 필터를 청소 할것인지 판단합니다. 필터 청소가 필요하다면 아래의 순서에 따라 필터 거치대를 열고 필터를 꺼내서세척 후 다시 장착 혹은 필터를 교환해주기바랍니다.

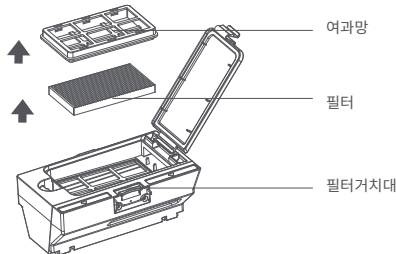

### 4. 먼지통 세척

깨끗한 물로 먼지통/필터를 세척후 완전히 말린후 사용해주시기 바랍니다. (불완전 건조시 악취의 원인이 될수있습니다)

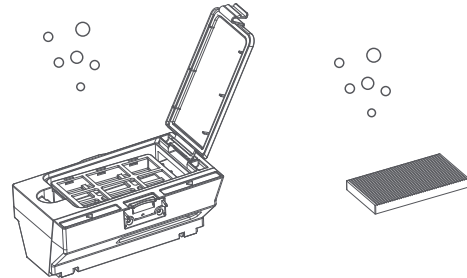

## 걸레 장착 및 분리

### 1. 걸레 분리

걸레판을 본체에서 분리하고 걸레판에서 걸레를 분리해줍니다.

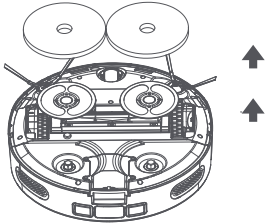

주의

1. 청결효과에 영향을 미치지 않도록 정품 걸레를 사용해주시기 바랍니다.
2. 오수탱크의 물이 역류 하지않게 필히 걸레를 분리후 세척해주시시오.
3. 청결효과를 보장하기 위하여 3-6개월마다 걸레를 교환해주시시오.

### 본체부품 청소

#### 1. 본체 센서 청소

부드럽고 깨끗한 천으로 본체 뒷면 충전접점부, 질벽 센서, 레이저 레이다, 압력센서, 적외선센서, 벽면센서를 닦아 줍니다.

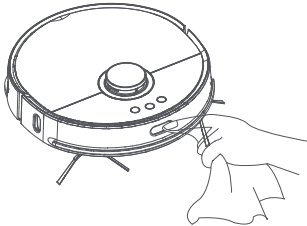

주의

1. 본체 센서, 적외선 센서, 충전 접점을 청소할때는 물이 들어가 기기가 손상되지 않도록 마른걸레로 닦아 주십시오.
2. 다른 부품이 고장이 안나도록 드라이버를 사용할때는 조심해서 사용해 주십시오.

### 2. 걸레 세척

깨끗한 물로 걸레를 세척해주고 건조 해줍니다.

다음번 사용시 악취가 나지 않도록 완전히 건조 후 사용해주십시오.

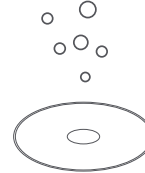

#### 2. 메인 바퀴 청소

기계를 뒤집어서 휠을 위로 들어 뽑아줍니다. 휠에 있는 모발 및 섬유등을 제거해 주고 물로 세척해줍니다. 완전히 건조 후 다시 장착합니다.

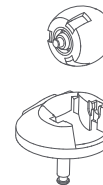

## 클린스테이션 청소

### 단계1: 더스트백교체

먼지가 꽉 찼을 때, 클린스테이션 디스플레이에서 먼지 주머니 교환을 안내합니다. 4주마다 교환을 권장합니다.

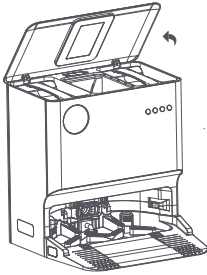

클린스테이션의 뚜껑을 엽니다.

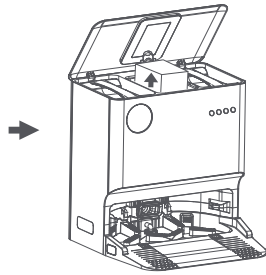

더스트백을 위로 끌어 올려 꺼내 줍니다.

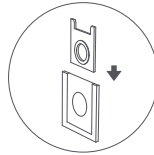

더스트백을 클린스테이션 홈에 장착합니다.

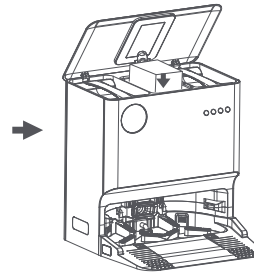

새 더스트백을 갈아 줍니다.

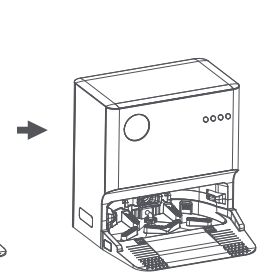

클린 스테이션 커버를 닫습니다.

### 2단계: 먼지 통로 청소

전원이 꺼진 상태에서 먼지유입구 및 먼지통로가 막힘이 있는지 검사합니다.막힘이 있다면즉시 이물질질을 제거해 주십시오.

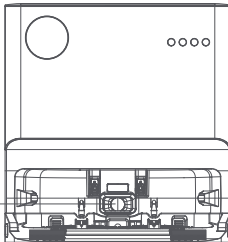

먼지 통로



먼지 유입구

단계 3: 적외선 렌즈 청소, 충전 단자 청소 부드럽고 깨끗한 천으로 적외선 렌즈및 충전 단자를 닦아 줍니다.

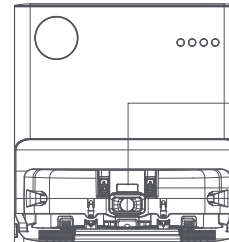

적외선렌즈

충전 단자 (× 2)



## 클린스테이션 부품 청소

### 단계 1: 오수탱크 청소

클린 스테이션 커버를 열고, 오수탱크 탈착버클을 눌러서 오수탱크를 꺼냅니다. 긴 청소용 브러시로 오수탱크 때를 청소하고, 세척이 완료되면 건조하고 클린스테이션에 다시 넣습니다.

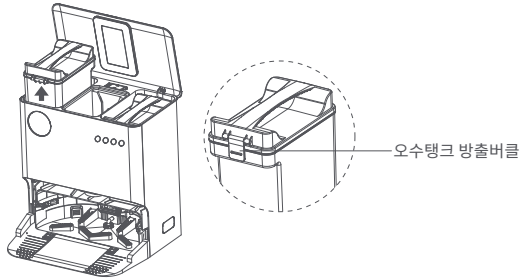

### 단계2: 클리닝 디스크 청소

클린스테이션 걸레세척 버튼을 1회 누르면 18초간 출수하고, 5초간 클린 스테이션 집 진버튼을 누르면 오수가 자동으로 회수되며, 트롤클리닝 브러쉬로 청소하거나, 클리닝 디스크청소 혹은 클리닝 디스크를 꺼내 세척한 후 다시 넣는다.

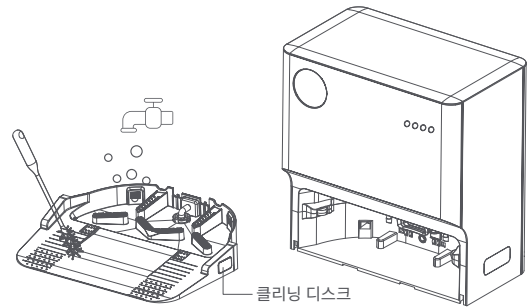

## 고장 해제

로봇 청소기 작동 중 이상이 있을 경우 전원버튼이 빠른 속도로 깜빡이며 음성 안내를 시작합니다. 다음과 같은 방법으로 스스로 고장 해제를 시도하고 고장 해제가 불가능한 경우 고객센터에 연락하도록 합니다.

고장현상(본체)	해결 방법
오류 1: 레이더가 가려져 있는지 확인하고 새로운 위치로 이동하여 작동하거나 레이더가 걸리지 않는지 확인해 주십시오	레이더가 가려지거나 이물질에 걸리지 않았는지 확인하시고, 가림막이나 이물질을 제거해주시요.
	강한 빛이 있는 장소에서는 사용하지 마십시오.
	위 방법이 소용없다면, 본체를 새로운 위치로 이동하여 시작하십시오.
오류 2: 충돌방지범퍼가 끼여 있는지 확인해 주십시오	충돌방지범퍼가 잡동사니에 걸리지 않는지 확인하고 잡동사니를 제거하고 충돌방지 범퍼를 여러 번 가볍게 두드려 유동적인지 점검하십시오.
	기계가 작동 공간이 너무 작아서 감하지 않았는지 확인하시고, 새로운 위치로 이동하여 작동하십시오.
오류 3: 절벽센서를 닦고 위험지역에서 멀리 떨어져 작동해 주십시오	본체가 공중에 떠 있는지 확인하고 새 위치로 이동하여 시작하십시오.
	절벽센서가 너무 더럽지 않은지, 먼지 등 잡동사니에 가려져 있는지 점검하시고 절벽센서를 정기적으로 닦아주셔야 합니다.

오류 4: 메인 브러시가 이물질이 끼었는지 확인하십시오	메인브러시의 모발, 전선 등의 이물질이 감겼는지 확인하시고, 메인브러시를 떼어내서 이물질을 제거해 주십시오.
	실내 바닥에 탈실, 전선 등 물체가 있는지 점검하고 청소하십시오.
	메인 브러시는 이물질 감김에 약한 부품이므로 정기적으로 청소해야 합니다.
오류 5: 사이드 브러시가 이물질이 끼지 않았는지 확인하십시오	탈실, 전선 등 이물질이 감겼는지 확인하시고, 떼어내서 치워 주십시오.
	실내 바닥에 탈실, 전선 등 물체가 있는지 점검하고 청소하십시오.
	사이드 브러시는 이물질 감김에 약한 부품이므로 정기적으로 청소해야 합니다.
오류 6: 메인 휠이 이물질이 끼여 있는지 확인하십시오	바퀴에 이물질이 끼지 않았는지 검사하고, 제거하십시오.
오류 7: 더스트 백을 넣어 주십시오	더스트백을 장착하고 필터 및 더스트백이 제대로 장착되었음을 확인하십시오.
	I만약 이미 설치했는데도 오류가 뜬다면 필터를 교환해 보십시오.
오류 8: 배터리가 없습니다. 충전하십시오	배터리 부족, 충전 후 사용하세요.
오류 9: 재충전에 실패했습니다. 본체와 클린스테이션이 정상적으로 연결되었는지 확인하십시오	본체 충전 점점 및 클린 스테이션 충전 점점을 마른 천으로 닦아주세요.
오류 10: 배터리 온도 이상, 나중에 다시 시도하십시오	I배터리 온도가 너무 높거나 낮으면 배터리 온도가 정상화될 때까지 기다렸다가 사용하십시오.
오류 11: 오른쪽 벡 센서를 점검하십시오	벡센서가 먼지로 가려져 있으니, 우측 벡센서를 닦아 주십시오.
오류 12: 기계를 수평으로 놓고 시작하십시오	작동 시 기계의 기울기를 감지하면 기계를 수평 지면에 놓고 다시 작동시켜 주십시오.
오류 13: 청소기 송풍기 이상	흡진기가 정상적으로 작동하지 않습니다. 시스템 리셋을 시도해 보십시오.
오류 14: 필터를 점검하십시오	본체의 필터를 꺼내서 청소하세요.

고장현상 (클린 스테이션)	해결방법
오류 1: 재충전에 실패했습니다. 클린 스테이션 근처 장애물을 치워 주십시오.	클린 스테이션 부근 장애물을 치워 클린 스테이션 전방 1.5m에 장애물이 없도록 하십시오.
오류 2: 금지구역에서 벗어나서 다시 시작하십시오	본체를 소프트웨어의 가상 벽이나 금지 구역에서 이동후 다시 시작하십시오.
오류 3: 걸레 부품들이 이물질이 끼여 있는지 확인하십시오	걸레 부품에 이물질이 감겨 있는지 확인하고 제거하십시오.
오류4: 정수탱크를 다시 넣어주세요	정수함이 제대로 설치되었는지 확인하십시오.
오류 5: 정수탱크에 물이 없습니다	정수탱크를 점검하시고 정수탱크를 최대 MAX라인까지 물을 가득 채워주세요.
오류 6: 오수탱크를 다시 넣어주세요	오수 탱크의 설치가 제대로 되었는지 점검하십시오.
오류 7: 오수 탱크가 가득 찼습니다	오수탱크를 치우고, 오수탱크를 다시 채워 주십시오.
오류 8: 오수탱크 이상	오수탱크 뚜껑이 잘 닫혀 있는지 검사해 주십시오.
	오수탱크가 제대로 설치되었는지 점검하십시오.
	오수흡입구가 막혔는지 검사하시고, 정기적으로 오수흡입구를 청소해 주십시오.

오류 9: 세척 트레이를 조립 설치하십시오	세척 트레이가 제자리에 있거나 설치되었는지 확인하시고 세척 트레이를 재설치 하십시오.
오류 10: 더스트백이 없습니다. 확인하시기 바랍니다	더스트백 설치 여부를 점검하십시오.
	이미 더스트백을 설치했다면 더스트백을 끝까지 못았는지 확인하십시오.
오류 11: 클린 스테이션 바람 압력 이상	클린 스테이션 커버가 잘 닫혀 있는지 확인하십시오.
	더스트백이 꽉 찼는지 확인하고, 제때에 교체해 주십시오.
오류 12: 먼지 주머니가 가득 찼습니다	먼지 주머니가 꽉 차지 않았으면 클린 스테이션의 먼지통로가 막혔는지 확인하시고, 클린스테이션의 먼지통로가 막히면 수동으로 먼지를 청소해 주십시오.
오류 13: 집진 이상	클린스케이션의 더스트백 집진구의 이물질 유무를 검사하여 집진구의 이물질을 청소하여 주십시오.
	먼지통이 막혔는지 확인하시고, 먼지통을 청소해 주십시오.
오류 14: 대기 중	물걸레 청소중 클린스테이션으로 복귀 시 정수탱크 미 장착 또는 정수탱크 물부족.
	물걸레 청소중 오수탱크 미장착 또는 오수탱크 넘침.
	물걸레 청소시 물걸레 클리닝 디스크 미장착.
	클린스테이션으로 복귀시 오수탱크 넘침.

알림: 초기화 시스템은 일부 이상 현상을 해결할 수 있습니다.

## 자주 묻는 질문

문제 유형	해결방법
작동 불가	배터리가 부족하면 클린 스테이션에서먼저 충전한 후 사용하십시오. 0-40°C 환경에서 사용을 권장.
충전 불가	클린스테이션 전선 연결확인및전원선이양쪽모두꽂혀있는지확인해야한다,접촉불량임으로클린스테이션충전단자및본체충전단자를 닦아주십시오.
청소 속도 느림	클린스테이션의디스플레이가켜져있는지확인해주시시오. 고온 또는 저온 환경에서 사용할 경우 배터리 수명을 연장하기 위해 충전 속도를 자동으로 감소시킵니다 .충전 접촉 부위를 마른걸레로 닦아 주십시오.
재충전 불가	클린 스테이션 부근에 장애물이 너무 많으므로 개방된 곳에 놓아 주십시오. 본체는 클린스테이션 에서 너무 멀리 떨어져 있으므로 본체를 클린 스테이션 근처에 놓아야 합니다.
청소시 소음 발생	메인브러시, 사이드브러시 또는 메인휠이 이물질을 감을 수 있으므로 제거후 사용해주세요.드라이버로 분리후 청소해주는것을 권장 합니다.
WiFi 연결 불가	WiFi 기능이 비활성화되어 있으니 WiFi를 리셋 후 다시 시도해주시시오.
	WiFi 신호가 좋지 않으니 본체가 양호한 WiFi 신호 내에 위치하도록 해주십시오.
	WiFi 접속 이상, WiFi 재설정 및 최신 APP을 다운로드 및 재접속 해주십시오.
	APP은 현재 모델의 장치를 지원하지 않으므로, APP 안내에 따라 구체적인 지원 모델을 확인해주시시오.
	WiFi가 갑자기 연결되지 않을 경우 공유기의 설정오류가 의심되니 A/S로 연락주시기 바람.

문제 유형	해결방법
첫 3회 사용시 16시간 충전 필요 여부	리튬배터리는 충전에 따른 기억 성능이 없으므로, 충전이 다 되면 기다릴 필요 없이 사용해주시면 됩니다.
청소 중 배터리 부족으로 재충전 하였지만 청소중지 위치부터 청소 안함	본체가 방해금지모드에서는 청소가 지속 되지 않습니다.또는 수동으로 재충전하거나 본체를 클린스테이션에 옮길시 청소 멈춤 위치부터 청소를 하지 않습니다.
부분청소 혹은 위치 이동후 클린스테이션으로 복귀 불가	부분청소 또는 원거리 이동 후 본체가 지도를 재생성 합니다 .클린스테이션의 거리가 멀어 자동 재충전이 불가능한 경우, 본체 를 수동으로 클린스테이션으로 옮겨 충전 해주십시오.
로봇청소기 청소 부위 누락 현상	벽센서나 절벽센서가 더러워졌으므로 부드러운 마른 천으로 닦아내 주십시오.
청결 성능 저하	먼지통이 꽂 찼으므로 비워 주십시오 ; 필터가 막혔으므로 청소해 주십시오 ; 메인 브러쉬가 이물질에 감겨있으므로 청소해 주십시오.
예약청소 작동 불가	배터리 부족,배터리잔여량이 15% 이상 이어야지 예약 청소 기능이 작동이 가능합니다.
클린스테이션에서 전력 소모 여부	본체가 계속 클린스테이션에 있을 때의 전력 소모량이 극히 낮아, 배터리를 최적의 성능으로 유지하는 데 유리합니다.

## 제품 정보

제품 명칭	물걸레 일체형 로봇청소기	제품 모델	YM-W2-B06、YM-W2-W06
정격 전압	DC24V	정격출력	50W
충전제한전류	1.2A	배터리 용량	5200mAh
무게	4.15kg	제품 사이즈	354*354*98.5mm
충전 시간	약 250분	소음	<70dB(A)
먼지통 용량	약 300ml		

제품명칭	울인원 클린 스테이션	제품 모델	JCB-W2-B06、JCB-W2-W06
집진 전력	1000W	정격입력	220-240V~ 50/60Hz
가열 전력	2000W	제품 사이즈	430*430*455mm
건조전력	200W	소음	<80dB(A)
정격전압	24V~1.2A	더스트백 용량	4L
무게	10.55kg	집진 시간	12S

시스템 요구사항: Android5.0 또는 iOS10 및 이상 버전(아이폰5 및 그 이상 모델)을 지원하는 장치 본 장치에는 WiFi 모듈 802.11 b/g/n 전송 규약 지원

제조사: Guangdong Yimu Technology Co., Ltd.  
서비스 라인: +86-400-077-8387

주소: Room 201,Building 1,No.1,Dongsan Lane,Hengjiang,Fushan,Liaobu Town,Dongguan,Guangdong,China