

Lydsto 핸드 무선청소기 클린스테이션 H4 사용설명서

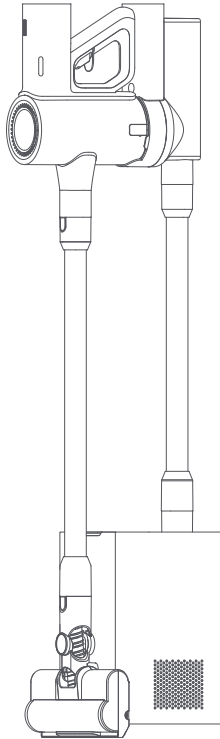

저희 제품을 구매해 주셔서 감사합니다! 처음 본 제품을 사용하신다면,
설명서를 자세히 읽어 주시면 제품을 올바르게 이용하실 수 있으며, 주의사항을 아실 수 있습니다.
이미지는 참고용 이며, 제품은 실제 제품을 기준으로 합니다.

제품 소개

- | | | |
|--------------|-----------|------------------|
| 1. 진드기제거 브러쉬 | 2. 투인원브러쉬 | 3. 흡입브러쉬 |
| 4. 제모솔 | 5. 본체 | 6. 본체연결파이프(인쇄표시) |
| 7. 바닥브러쉬 | 8. 충전고정대 | 9. 클린스테이션 연결파이프 |
| 10. 클린스테이션 | 11. 벽고정대 | |

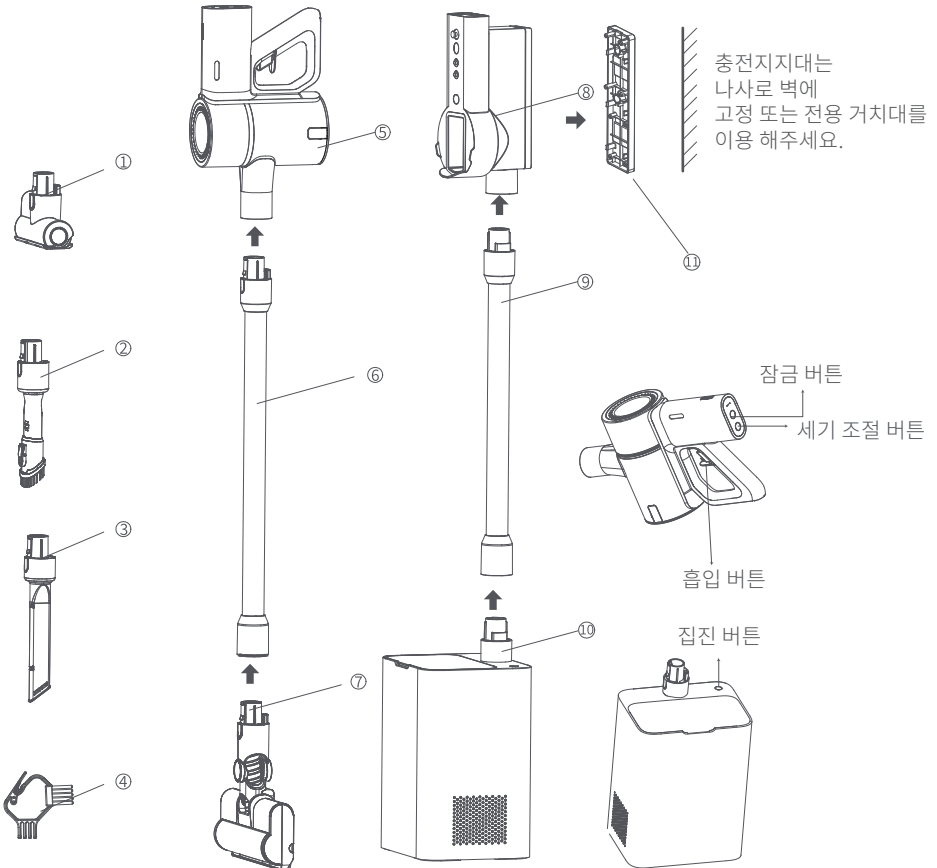

전원 버튼

- 흡입버튼 : 압력식 전원이며, 누를 시 흡입하며 손을 떼면 멈춥니다.
- 잠금모드 일시 한 번 누를 시 흡입하며, 다시 한번 누르면 멈춥니다.
- 세기조절버튼 : 터치식 버튼이며, 제품이 켜진 상태에서 세기를 조절할 수 있습니다.
약함 ->중간 -> 강함 으로 순환식으로 변경됩니다.
- 잠금버튼 : 터치식 버튼이며, 한번 터치로 작동 상태를 유지할 수 있으며,
흡입버튼을 계속 누르고 있을 필요가 없습니다. 다시 터치 시 잠금이 해제됩니다.
잠금모드 시 세기 조절이 가능하며, 작동이 멈추면 지시등이 꺼지며, 대기모드로
변경됩니다.

충전 및 클린

충전지대대를 벽에 고정 후 , 제품을 지지대에 고정하면 자동으로 충전 및 집진 작업이 진행됩니다.

- 집진 : 제품을 사용 후 지지대에 고정하면 자동으로 집진되며, 집진 버튼을 누르면 수동으로도 가능합니다. 자동 집진은 제품을 지지대에 고정 후 1분 이상의 시간이 소요됩니다.
- 감지 : 스마트감지로 먼지 봉투가 먼지봉투가 꽉 찼을 시, 스마트 LED를 통해알 수 있습니다.

클린스테이션 전원 연결 후 하얀 불이 약하게 들어오며, 클린스테이션 작동 시하얀 불이 밝아집니다.먼지봉투가 꽉 차서나, 파이프가 막힘 등의 고장 시 빨간 불이 반짝이며, 먼지봉투가 제대로 설치 되지 않을 시 빨간 불이 들어옵니다.

- 충전: 스마트감지로 제품이 충전기에 고정되면 자동으로 충전되며, 완충전 후 자동으로 단전됩니다.
- 배터리잔량표시 : 하얀불 3개 : 65%이상
하얀불 2개 : 30%<잔량<65%
하얀불 1개 : 10%>잔량<30%
하얀불 1개 깜박임 : 잔량 <10%이하
하얀불 3개 깜박임 : 배터리 부족

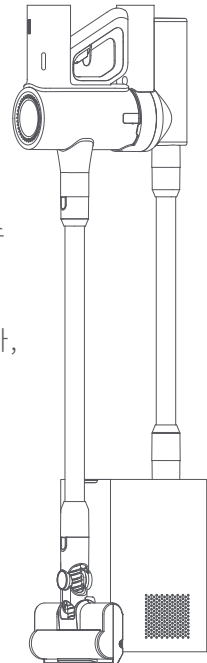

사용 환경

1. 흡입파이프로
창문 및 계단 사각지대 등 틈새

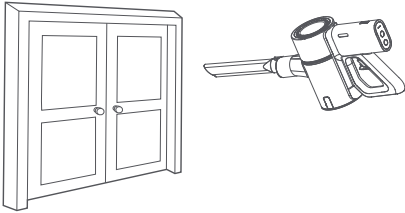

2. 투인원브러쉬로 쇼파 또는 침구 등

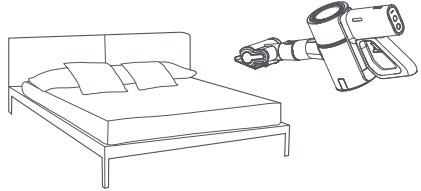

3. 진드기제거 브러쉬로 침대와 커튼
등 방직물 표면의 먼지와 진드기 제거

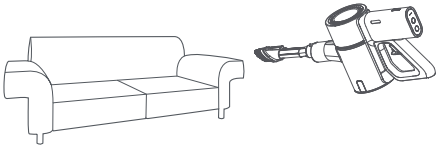

4. 바닥브러쉬로 바닥 청소

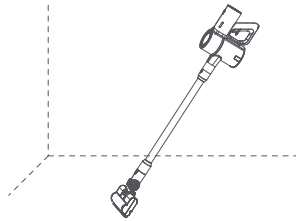

※주의 :
투인원 브러쉬로 본체 혹은 기타 브러쉬의 먼지 제거가 가능합니다.

충전지대 설치

1. 전원 연결이 가능하고 건조한 자리에 지지대를 설치하며, 벽면에전기선 등이 없는 안전한 곳에 설치합니다.
2. 벽면에 나사로 고정 시 높이는 각 108/116.5cm로 합니다.
3. 적당한 위치를 선정 후 나사 고정자리를 표시합니다.
4. 나사 구멍을 뚫을 시 8mm 나사를 사용하고, 깊이는 45mm 이상이어야 하며, 나사 고정 파이프를 사용하여 고정합니다.
5. 벽면에 몰딩이 있을 시 :

받침대와 지지대를 끼운 후 지지대 뒷면에 3M 스티커를 부착한 후 나사 구멍에 맞추어 자공 나사를 사용해 충전지대를 고정하고, 나사 구멍을 구멍덮개로 막아줍니다.

6. 벽면에 몰딩이 없을 시:

받침대를 사용할 필요 없이 지지대 뒷면에 3M 스티커 부착합니다.

이후 과정은 5번의 과정과 같습니다.

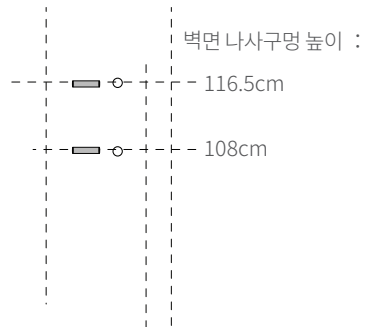
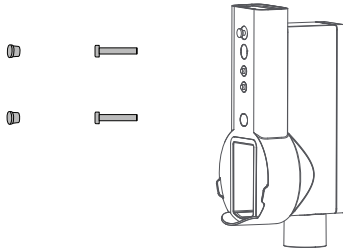
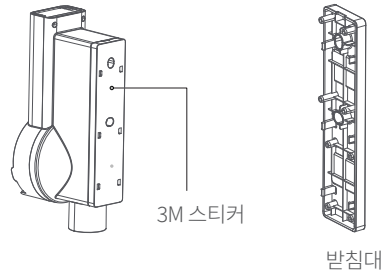

주의 :

본 제품은 꼭 벽면에 나사로 고정하여 사용해야 하며, 스티커는 보조 부품입니다. 장시간 부착 시 기름페인트 벽면이 벗겨질 수 있으니 주의하여 사용하세요. (페인트칠 없으면 이상 없음)

유지 보수

제품 관리

1. 제품을 임의로 분해 시 A/S를 받을 수 없습니다.
2. 필터, 흡입헤드 등이 막혀 간헐적으로 몇 차례 작동하다가 멈추면 필터, 흡입헤드 등을 즉시 청소합니다.
3. 본 제품을 장시간 사용하지 않을 경우 : 충전 후 전원 플러그를 뽑아서 그늘진 건조한 곳에 두시고, 직사광선이나 습기가 많은 환경에서는 절대 방치하지 마십시오. 적어도 3 개월 마다 충전이 되니까 2차적으로 배터리 과방출을 방지합니다.

클린스테이션 청

1. 클린스테이션 청소 전 먼저 전원을 차단하고 청소기 전원도 꺼주세요. 먼지가 “MAX”(최고) 표시에 달하면 사용에 영향이 있으니 빠른 시간내 청소 후 사용하세요.
2. 청소기 내부 먼지 청소가 필요시, 제품을 지지대에 놓으면 자동으로 먼지가 클린스테이션으로 흡입됩니다.
3. 먼지통과 충전 스테이션의 집진 접촉부분에 간혹 머리카락이 걸려있는 경우 집진흡입력이 약해지거나 집진구가 막힐수 있으니 반드시 제거하여 주십시오.

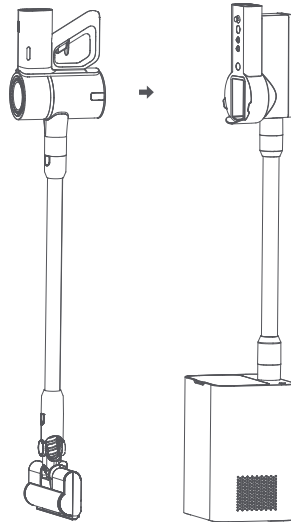

HEPA 부품 청소

1. 뚜껑버튼을 눌러 연 후, 시계 반대방향으로 돌려 스테인리스 필터를 분리 합니다.

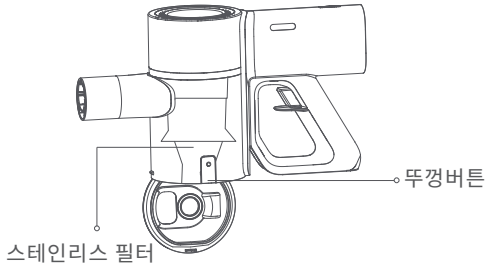

3. 흐르는 물에 HEPA필터와 스펀지를 씻어 주며, 틈새도 다 씻겨졌는지 확인하고. HEPA 모듈 필터에 긴 머리카락이 감겨 있을때 에는 수동으로 제거한 후 필터를 여러번 두드려 내부 오염물질을 털어내고 수돗물로 세척하여 반드시 건조하여 장착하십시오.

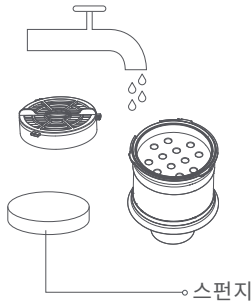

2. 필터에 HEPA 필터와 스펀지를 분리합니다.



4. HEPA필터와 스테린리스 필터를 최소 24시간 햇볕을 쬐어 건조 후 다시 조립합니다.

도움말:

1. 최상의 흡입력을 유지하려면 매월 HEPA 필터를 청소하십시오. 자주 사용하는 경우 7일에 한번 청소를 권장 드립니다 사용 과정에서 빨간불이 깜박이면 HEPA 필터가 먼지에 쌓였는지 확인하시고 청소해야 합니다.

필터 부품 조립

1. HEPA 부품을 위쪽으로 향하게 한다.

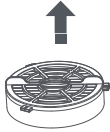

2. 스펀지와 HEPA 부품 스테인리스 필터에 끼운다.



3. 이미지에 보이는 위치로 스테인리스필터와 본체에 끼운 후 시계 방향으로 돌려 조립한다.

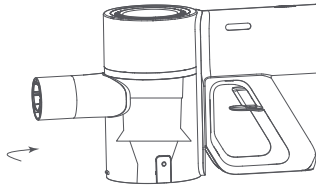

브러쉬 및 파이프 청소

설명서 내용대로 일정 기간에 검사 및 청소를 하여 기능을 유지해줍니다. 기기 오작동으로 인한 피해가 없도록 파이프를 분리 시 브러쉬가 본체와 분리되었는지 확인하세요.

※주의 :

브러쉬를 분리한 파이프는 반드시 따로 청소해야 합니다. 진드기 제거 브러쉬, 바닥브러쉬의 본체에 포함된 전기부품 및 기타 파이프에 포함된 베어링 부분 등은 물로 세척하지 마세요.

바닥브러쉬 청소

1. 바닥 브러시를 그림과 같은 방향으로 향하게 놓습니다.

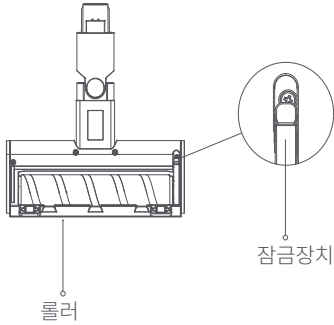

3. 롤러와 덮개 부분의 이물질을 청소합니다.

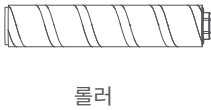

2. 끝덮개를 열림위치 까지 돌린 후 쉽게 롤러를 분리할 수 있습니다.

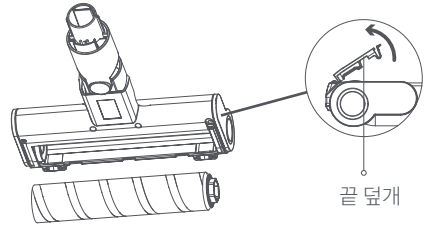

4. 이미지 처럼 롤러를 다시 원위치로 조립 후 끝덮개를 닫아줍니다.

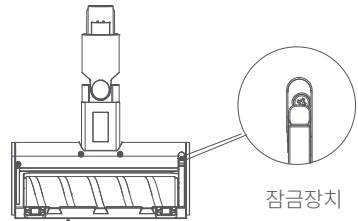
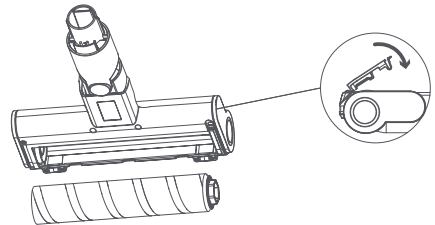

진드기제거 브러쉬

1. 측면에 잠금 장치를 정면에 두고, 동전을 사용해 시계 반대방향으로 돌려 분리합니다.

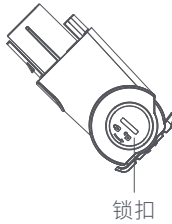

2. 잠금장치를 분리 후 롤러를 분리 합니다.

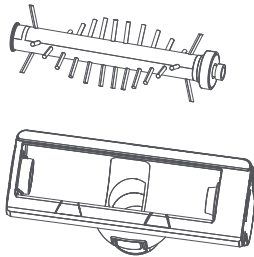

↑
위로 올리세요

3. 흐르는 물로 롤러를 세척합니다.

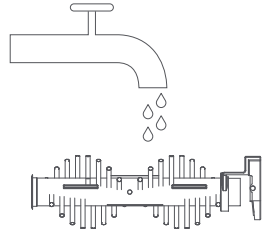

4. 롤러를 세로로 두고 최소 24시간 햇볕에서 완전히 건조 시켜줍니다.

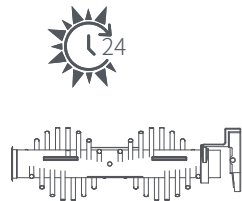

5. 롤러가 건조 된 것을 확인 후 다시 조립합니다.

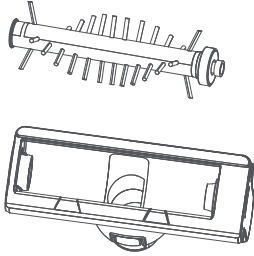

↓
아래로 향하게 조립

6. 청소기 측면을 정면으로 두고 동전을 사용해 시계 방향으로 돌려 잠금장치를 조립합니다.

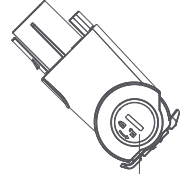

잠금장치

기본 규격

청소기

명칭	Lydsto셀프 집진 무선핸디청소기H4
모델	YM-H4-W06、YM-H4-G06
외관사이즈	1197*248*323mm
리튬배터리	DC25.2V INR 18650 2500mAh
제품무게	약7.75kg(부품 및 클린스테이션 포함)
작동전압	25.2V===
정격출력	400W
사용시간	≤3H

클린스테이션

모터출력	1000W
작동소음	≤85dB
클린스테이션 용량	2.5L

주의사항

1. 유리 등 날카로운 물품 시 다치지 않게 주의하세요.
2. 본체 내부는 물로 씻을 수 없습니다.
3. 제품 청소 후 완전히 건조 시킨 후 사용하세요.
4. 필터 스펀지 부분은 물 세척 이외의 다른 외부 압력으로 변형을 주의하세요.
5. 조립 시 각 부품들이 정확한 자리인지 꼭 확인하세요.
6. 스펀지 훼손 혹은 청결이 제대로 되지 않을 시 사용을 중지해주세요.
7. 사용 전, 청소할 위치에 큰 종이, 종이 더미, 플라스틱 및 날카로운 물품 혹은 막힘을 유발할 수 있는 제품을 먼저 치운 후 사용해주세요.
8. 사용 시, 누전, 모터 발열 혹은 비정상적인 소리가 이상한 냄새 및 흡입력이 약해졌다 면 사용을 중지 해주세요.
9. 일정 시간에 먼지통을 비워주시고, 바람구멍 부분이 막히지 않게 하여 흡입력이 약해 지지 않도록 유지하여 모터 과열 혹은 제품 사용시간이 줄어들지 않도록 합니다.
10. 먼지통의 여러 이물질 이동 시, 큰 이물질은 이동이 힘들어 수동으로 정리를 해주셔야 합니다
11. 제품 사용 전, 클린스테이션 내부 테이프를 제거하였는지 확인 후 사용합니다.
12. 제품 및 지지대를 정확한 방법으로 조립합니다. 그렇지 않다면 정상 사용에 영향을 있을 수 있습니다.

이상추리

이상현상		예상원인	해결방안
청소기	작동시간단축	사용 환경의 온도가 너무 높거나 낮아서 배터리가 완벽히 충전이 안됨	적합한 환경에서만 충전
	흡입력 하락	먼지통 이물질이 많음 먼지통 필터 막힘 바닥브러쉬 혹은 기타 흡입구 막힘 물 세척 후 완벽히 건조하지 않음	이물질제거 필터 청소 파이프청소 물세척 후 완벽히 건조

청소기	빨간불 깜빡임 혹은 밝음	충전 이상 혹은 제품에 막힘 이상	충전이나 설비의 이상 확인
클린스테이션	빨간불 깜빡임 혹은 밝음	쓰레기가 가득차거나 파이트 막힘, 뚜껑이 제대로 닫히지 않은 문제	먼지주머니, 위 덮개 확인
	꺼지지 않음	청소기가 제대로 안 놓여짐 먼지 봉투, 파이프, 뚜껑 이상	청소기를 다시 걸어 이상 제거

안전 설명

1. 청소기를 끄거나 충전기, 방사성 및 꺼지지 않은 담뱃불 등을 가까이 하지 마시고 아래 이 물질들이 흡입되지 않도록 하세요.
 - (1) 물 혹은 모든 액체 ;
 - (2) 시멘트, 페인트 등 건축 자재 및 쓰레기;
 - (3) 발열물질, 담뱃재 ;
 - (4) 날카로운 조각, 유리 등 ;
 - (5) 기름 혹은 알코올 등 쉽게 타거나 터지는 물질;
2. 본 제품은 신체 및 감각기관 및 지능이 낮은 사람 혹은 경험이 부족하거나 상식이 부족한 사람(아이 포함)은 사용에 적합하지 않으며, 보호자의 지도 아래 사용하여 충분히 안전한 상황에서 사용합니다.
3. 청소기는 전자 제품입니다. 꼭 정상적인 사용 조건에 따라 사용하고, 제품이 혼자 작동하지 않도록 합니다.
4. 청소 및 수리 혹은 사용하지 않을 때는 전원을 꺼줍니다
5. 충전 전압이 청소기 충전 전압과 일치하는지 확인하세요.
6. 클린스테이션 충전선이 날카로운 물품에 손상되지 않도록 주의합니다.
7. 만약 전원코드가 훼손되었을 시, 안전을 위해 꼭 제조사 혹은 기타 A/s 센터에 연락합니다.
8. 제품에 물이 들어가지 않게 하시고, 뜨거운 기기 혹은 직사광선을 피하여 화재가 발생하지 않도록 주의합니다.
9. 제품이 떨어져 명확한 고장 및 정상적인 작동이 되지 않을 시, 사용을 중지하시고 본사 A/s 센터로 연락해 주세요.

10. 막힘 현상이 있을 때 사용을 멈추어 모터 손상 및 제품 과열을 방지합니다.

11. 본 제품은 내부에 리튬배터리를 포함하여 사용하며, 어떠한 개조 및 기타 리튬배터리를 이용하여 사용하지 마세요. 제품 손상 혹은 화재가 발생할 수 있습니다.

12. 본 제품은 리튬배터리를 사용하고 있으며, 아래 주의사항을 주의하세요.

A.제품은 0-40도 온도 환경에서 사용하세요.

B.장시간 사용하지 않을 시 , 매 3개월에 한번씩 충전하여 배터리 손상을 방지하세요.

C.제품이 영상 40도 혹은 영하 10도 환경에서는 충전 속도가 느려질 수 있으나, 정상적인 현상입니다.

D.배터리 잔량 부족 시 바로 충전을 해주세요.

제조사 : Guangdong Yimu Technology Co., Ltd.

주소 : Room 201, Building 1, No. 1, Dongsan Lane, Hengjiang, Fushan,
Liaobu Town, Dongguan, Guangdong, China

고객센터 : 86 400-077-8387

합격증
인증됨

品番：

品名：VC0201 手持吸尘器

工艺：105克哑粉，骑马钉

颜色：80K

尺寸：150x180mm

制图： 审核：