

COSORI®



User Manual

Lite 3.8-Litre Smart Air Fryer



EN

DE

Questions or Concerns?

support.eu@cosori.com

EN • ENGLISH

Table of Contents

Package Contents	4
Specifications	4
Important Safeguards	5
VeSync App Setup	9
VeSync App Features	9
Getting To Know Your Smart Air Fryer	10
Before First Use	12
Using Your Smart Air Fryer	13
Care & Maintenance	19
Accessories	19
Troubleshooting	20
Warranty Information	21
Customer Support	22

DE • DEUTSCH

Inhaltsverzeichnis

Lieferumfang	25
Technische Daten	25
Wichtige Sicherheitshinweise	26
Einrichten der VeSync-App	31
VeSync-App Funktionen	32
Ihre intelligente Heißluftfritteuse	33
Vor dem ersten Gebrauch	35
Der Gebrauch Ihrer intelligenten Heißluftfritteuse	37
Pflege & Wartung	43
Zubehör	43
Problemlösung	44
Informationen zur Garantie	45
Kundendienst	46

ES • ESPAÑOL

Índice

Contenido de la caja	49
Especificaciones	49
Precauciones importantes	50
Configuración de la aplicación VeSync	55
Funciones de la aplicación VeSync	56
Componentes de la freidora por aire inteligente	57
Antes del primer uso	59

Usar la freidora por aire inteligente	61
Cuidado y mantenimiento	67
Accesorios	67
Solución de problemas	68
Información sobre la garantía	69
Atención al Cliente	70

FR • FRANÇAIS

Table des matières

Contenu de l'emballage	73
Caractéristiques techniques	73
Consignes de sécurité importantes	74
Configuration de l'application VeSync	79
Caractéristiques de l'application VeSync	80
Prise en main de votre friteuse sans huile intelligente	81
Avant la première utilisation	83
Utilisation de votre friteuse sans huile intelligente	85
Nettoyage et maintenance	91
Accessoires	91
Dépannage	92
Informations relatives à la garantie	93
Service client	94

IT • ITALIANO

Indice

Contenuto della confezione	97
Specifiche	97
Importanti misure di sicurezza	98
Configurazione dell'app VeSync	103
Caratteristiche dell'app VeSync	103
Componenti della friggitrice ad aria smart	104
Prima del primo utilizzo	106
Uso della friggitrice ad aria smart	108
Cura e manutenzione	114
Accessori	114
Risoluzione dei problemi	115
Informazioni sulla garanzia	116
Assistenza Clienti	117

 Thank you for
your purchase! 

(We hope you love your new smart air fryer as much as we do)



join

the Cosori Cooks Community on Facebook
[facebook.com/groups/cosoricooks](https://www.facebook.com/groups/cosoricooks)



explore

our recipe gallery
www.cosori.com/recipes



enjoy

weekly, featured recipes
made exclusively by our in-house chefs



CONTACT OUR CHEFS

Our helpful, in-house chefs are ready to assist you with any questions you might have!

Email: recipes@cosori.com

On behalf of all of us at Cosori,

Happy cooking!

Package Contents

- 1 x Lite 3.8-Litre Smart Air Fryer
- 1 x Crisper Plate
- 1 x Quick Reference Guide
- 1 x User Manual

Specifications

Model	CAF-LI401S
Power Supply	AC 220–240V, 50/60Hz
Rated Power	1500W
Capacity	3.8 L / 4.0 qt (serves 2–4 people)
Temperature Range	75–230°C
Time Range	1–60 min
Dimensions (not including handle and air outlet spacer)	27.0D x 27.0W x 32.5H cm / 10.6D x 10.6W x 12.8H in
Dimensions (including handle and air outlet spacer)	37.5D x 27.0W x 32.5H cm / 14.8D x 10.6W x 12.8H in
Weight	4.52 kg / 9.97 lb
Wi-Fi® Frequency Range	2412–2472MHz <20dBm (E.I.R.P.)
Bluetooth® Frequency Range	2402–2480MHz <10dBm (E.I.R.P.)
Network Standby Power	<2 W

Download the free VeSync app to discover smart functions, original recipes from the Cosori chefs, and more!



READ AND SAVE THESE INSTRUCTIONS

IMPORTANT SAFEGUARDS

Follow basic safety precautions when using your smart air fryer.

Read all instructions.



Key Safety Points

- **Do not** touch hot surfaces. Use handle.
- Use caution when turning the basket over after cooking, as the hot crisper plate may fall out and create a safety hazard.
- **Do not** block any ventilation openings. Hot steam is released through openings. Keep your hands and face clear of openings.
- Be extremely cautious when moving your air fryer (or removing the basket) if it contains hot oil or other hot liquids.
- **Always** place the crisper plate on a heat-resistant surface after removing it from the basket.
- **Do not** clean with metal scouring pads. Metal fragments can break off the pad and touch electrical parts, creating a risk of electric shock.
- This air fryer can be used by children 8 years and older as well as persons with reduced physical, sensory, or mental capabilities or lack of experience and knowledge if they have been given supervision or instruction concerning use of the air fryer in a safe way and understand the hazards involved.

General Safety

- To protect against electric shock, **do not** immerse the air fryer cord, plug, or housing in water or other liquids.
- Close supervision is necessary when the air fryer is used by or near children.
- Unplug when not in use and before cleaning. Allow to cool before putting on or taking off parts.
- **Do not** use your air fryer if it has a damaged cord or plug, if it malfunctions, or if it has been damaged in any way. Contact **Customer Support** (see page 22).
- Using accessory attachments not recommended by Cosori may cause injuries.
- **Do not** use outdoors.
- **Do not** place the air fryer or any of its parts on a stove, near gas or electric burners, or in a heated oven.
- **Do not** allow children to clean or perform maintenance on the air fryer unless they are older than 8 and supervised.
- Children should be supervised to ensure that they do not play with the air fryer.
- This air fryer is not intended to be operated by means of an external timer or separate remote-control system.
- **Do not** use the air fryer for any purpose other than its intended use.
- Not for commercial use. Household use **only**.

While Air Frying

- Use on a flat, stable, heat-resistant surface away from heat sources or liquids.
- An air fryer works with hot air **only**. **Never** fill the basket with oil or fat.
- **CAUTION:** To avoid risk of electric shock, cook **only** in the removable basket.
- To avoid risk of fire or electric shock, **do not** place oversized foods or metal utensils into the air fryer.
- **Do not** overfill the air fryer basket. Heaping amounts of food may touch the heating coils and cause a fire hazard.
- **Do not** touch the basket or crisper plate during or immediately after air frying.
- **Do not** place paper, cardboard, non-heat-resistant plastic, or similar materials, into your air fryer.
- **Never** put baking or parchment paper into the air fryer without food on top. Air circulation can cause paper to lift and touch heating coils.
- **Always** use heat-safe containers. Be extremely cautious if using containers that aren't metal or glass.
- To avoid risk of fire, **do not** cover or allow the air fryer to touch flammable materials (curtains, draperies, walls, etc.) when it is turned on.
- **Do not** place items on top of the air fryer when it is turned on.
- **Do not** store any materials other than Cosori's recommended accessories in the air fryer when not in use.
- To turn the air fryer off, press  once. The air fryer will beep,  will turn orange, and other buttons will turn off.
- Immediately turn off and unplug your air fryer if you see dark smoke coming out. White smoke is normal, caused by heating fat or food

splashing, but dark smoke means that food is burning or there is a circuit problem. Wait for smoke to clear before pulling the basket out. If the cause was not burnt food, contact **Customer Support** (page 22).

- **Do not** leave your air fryer unattended while in use.
- If lining the basket with foil, make sure it did not contact the heating elements, that can cause overheating and risk of fire.

Power & Cord

- Turn off the air fryer before removing the plug from the outlet.
- **Do not** let the power cord (or any extension cord) hang over the edge of a table or counter, or touch hot surfaces.
- Remove and discard the protective cover fitted over the power plug of the air fryer to prevent choking hazards.
- **Never** use an outlet below the counter when plugging in your air fryer.
- If the power supply cord is damaged, it must be replaced by Arovast Corporation or similarly qualified persons in order to avoid an electric or fire hazard. Please contact **Customer Support** (page 22).
- Keep the air fryer and its cord out of reach of children less than 8 years old.
- Your fryer should only be used with **220–240V, 50/60Hz** electrical systems. **Do not** plug into another type of outlet.

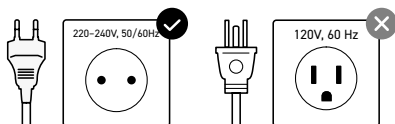

Extension Cords

- A short power-supply cord is provided to reduce the risk resulting from becoming entangled in or tripping over a longer cord.
- Longer extension cords are available and may be used if care is exercised in their use. If a longer extension cord is used:
 - The marked electrical rating of the cord set or extension cord should be at least as great as the electrical rating of the air fryer.
 - The cord should be arranged so that it will not drape over the countertop or tabletop where it can be pulled on by children or tripped over unintentionally.
 - If the appliance is of the grounded type, the cord set or extension cord should be a grounding-type 3-wire cord.



This symbol means the product must not be discarded as household waste, and should be delivered to an appropriate collection facility for recycling. Proper disposal and recycling helps protect natural resources, human health and the environment.

For more information on disposal and recycling of this product, contact your local municipality, disposal service, or the shop where you bought this product.

This product is RoHS compliant.

This product is in compliance with Directive 2011/65/EU, and its amendments, on the restriction of the use of certain hazardous substances in electrical and electronic equipment.

Electromagnetic Fields (EMF)

The Cosori Smart Air Fryer complies with all standards regarding electromagnetic fields (EMF). If handled properly and according to the instructions in this user manual, the appliance is safe to use based on scientific evidence available today.

Note: Items marked with the following symbol may reach high temperatures and should be handled carefully.





CAUTION: Hot surface.

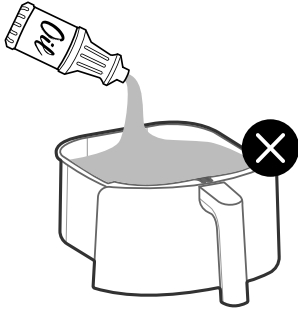

DO NOT fill with oil.
This is not a deep fryer.

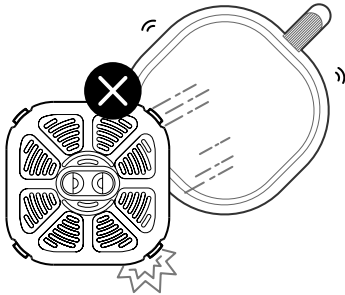

CAUTION: The hot crisper plate may fall out when turning the basket over.

Note: Firmly insert the crisper plate into the basket to reduce the chance of it falling out.

SAVE THESE INSTRUCTIONS

VeSync App Setup

Note: The VeSync app is continually being improved and may change over time. If there are any differences, follow the in-app instructions.

1. To download the VeSync app, scan the QR code or search "VeSync" in the Apple App Store® or Google Play Store.

Note: For Android™ users, choose "Allow" to use VeSync.



2. Open the VeSync app. If you already have an account, tap **Log In**. To create a new account, tap **Sign Up**.

Note: You must create your own VeSync account to use third-party services and products. These will not work with a guest account. With a VeSync account, you can also allow your family and friends to control your smart air fryer.

3. After air fryer is plug-in, WIFI Searching of air fryer have opened, and then Air fryer can be connected by Vesync App directly.
4. Tap + and select your smart air fryer.
5. Follow the in-app instructions to set up your smart air fryer.

Note:

- You can change the name and icon at any time by going to the smart air fryer screen and tapping .
- You can use the VeSync app to connect your smart air fryer to **Google Assistant™**.

Disconnecting From WiFi®:

- To disconnect Wi-Fi®, press and hold the  for 15 seconds until the Wi-Fi indicator blinks. This will restore the smart air fryer's default settings and disconnect it from the VeSync app.
- To reconnect, please follow the instructions in the VeSync app for adding a device.

VeSync App Features

The VeSync app allows you to access additional smart air fryer functions, including those listed below.

Remote Control

- All smart air fryer functions can be controlled remotely, except for starting cooking (to comply with UL safety regulations).
- Cooking progress can be monitored from a distance.

In-App Recipes

- Pre-programmed recipes made by Cosori's in-house chefs are available on the app. These recipes automatically set the recommended time and temperature.
- Create and save custom recipes.

Third-Party Voice Control

- Compatible with Google Assistant™ for voice commands.

Note: The VeSync app is continually updated and app features will expand.

GETTING TO KNOW YOUR SMART AIR FRYER

Your Cosori Smart Air Fryer uses rapid 360° air circulation technology to cook with little to no oil for quick, crispy, delicious food. With a nonstick basket and an easy-to-use, safe design, the Cosori Smart Air Fryer is the star of your kitchen.

Note:

- **Do not** try to open the top of the air fryer. This is not a lid.
- The basket and crisper plate are made of aluminium metal with nonstick coating. They are BPA-free.

Air Fryer Diagram

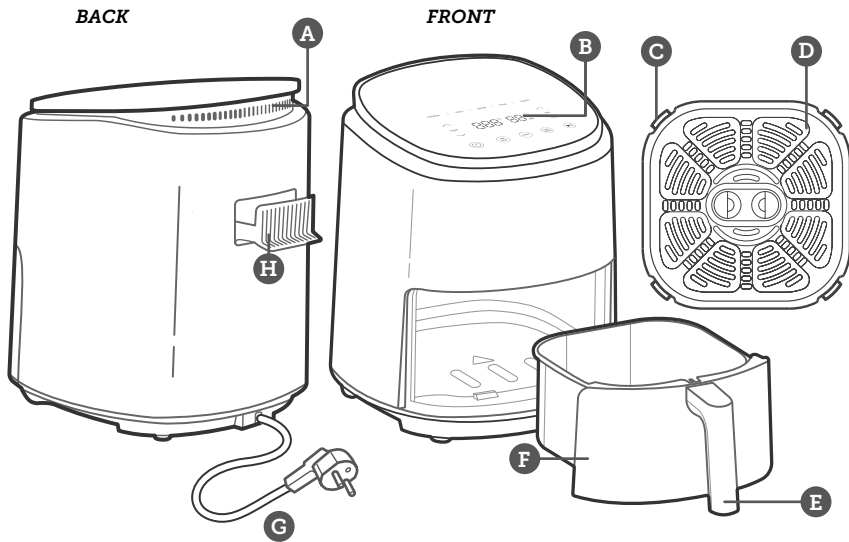

- | | | |
|----------------------|------------------|---------------|
| A. Air Inlet | D. Crisper Plate | G. Power Cord |
| B. Control Screen | E. Basket Handle | H. Air Outlet |
| C. Silicone Stoppers | F. Basket | |

Display Diagram

Note: When you press a button to use a function or program, it will turn white to show that it's active.

Control Panel



Note:

- To save or reset presets, see **Cooking Functions** (see page 14).
- Press and hold  for 5 seconds to configure your air fryer. See the VeSync in-app instructions for more information.

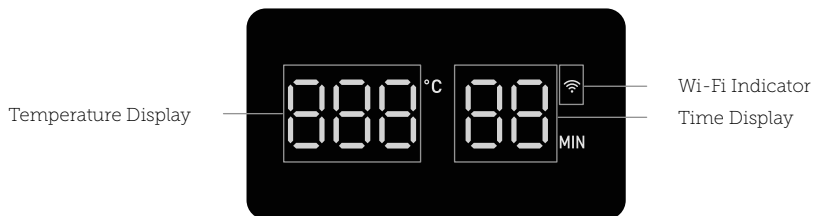

Note: The Wi-Fi indicator tells you your VeSync configuration status. See the VeSync in-app instructions for more information.

BEFORE FIRST USE

Setting Up

1. Remove all packaging from the air fryer, including any temporary stickers and the protective cover fitted over the power plug.
2. Place the air fryer on a stable, level, heat-resistant surface. Keep away from areas that can be damaged by steam (such as walls or cupboards).

Note: Leave 13 cm / 5 inches of space behind and above the air fryer. [Figure 1.1] Leave enough room to remove the basket.

3. Pull the handle to remove the basket. Remove all plastic from the basket.
4. Wash the basket and crisper plate thoroughly, using either a dishwasher or a non-abrasive sponge.
5. Wipe the inside and outside of the air fryer with a slightly moist cloth. Dry with a towel.
6. Insert the crisper plate back into the basket, and place the basket inside the air fryer.

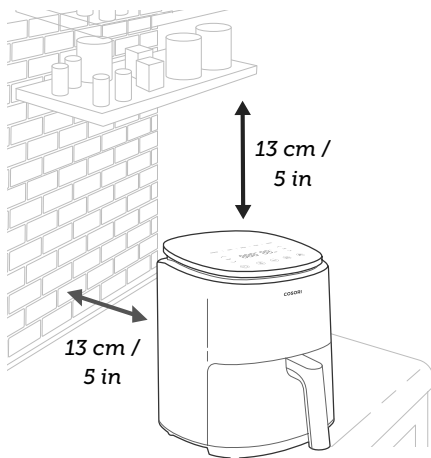

Figure 1.1

Test Run

A test run will help you become familiar with your air fryer, make sure it's working correctly, and clean it of possible residues in the process.

1. Make sure the air fryer basket is empty and plug in the air fryer.
2. Press . The display will show "205°C" and "4 MIN".
3. Press to begin preheating. When preheating is done, the air fryer will beep.
4. Pull out the basket and let it cool for 4 minutes. Then place the empty basket back in the air fryer.
5. Press **BACON** to select the Bacon function. The display will show "160°C" and "8 MIN".
6. Press button to change the time to 5 minutes.
7. Press to begin. When finished, the air fryer will beep.
8. Remove the basket. This time, let the basket cool completely for 10–30 minutes.

Note:

- Any air fryer may have a plastic smell from the manufacturing process. This is normal. If a plastic smell does not decrease after a test run, contact **Customer Support** (see page 22).
- Use caution when turning the basket over after cooking, as the hot crisper plate may fall out and create a safety hazard.
- **Do not** unscrew the basket handle from the basket.

Silicone Stoppers

- The crisper plate contains 4 silicone stoppers made of safe material compliant with U.S. FDA regulation **[Figure 1.2]**.
- These stoppers keep the crisper plate fitted to the bottom of the basket, preventing the crisper plate from directly touching the basket, and in rare cases, damaging the nonstick coating on the basket.

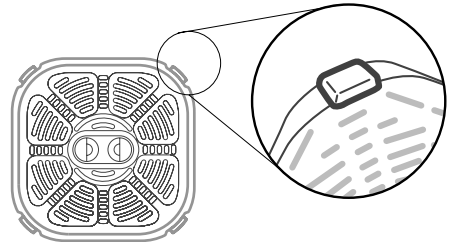





Figure 1.2

USING YOUR SMART AIR FRYER

Note: You can use the VeSync app to monitor cooking, follow in-app recipes, and access additional features. For a list of smart features, see **VeSync App Features** (see page 9).

Preheating

We recommend preheating before placing food into the air fryer, unless your air fryer is already hot. Food will not cook thoroughly without preheating.

1. Plug in. Press  to turn on the air fryer display.
2. Press . The display will show "205°C" and "4 MIN".
3. Optionally, press the  or  buttons to change the temperature. The time will adjust automatically.

Temperature	Time
210–230°C	5 minutes
195–205°C	4 minutes
75–190°C	3 minutes

4. Press  to begin preheating.
5. When preheating is done, the air fryer will beep 3 times. The display will show "End".

Note: If no buttons are pressed for 5 minutes, the air fryer will clear all settings and go into standby.

Air Frying

Note:

- **Do not** place anything on top of your air fryer. The objects may fall off and damage your air fryer. **[Figure 2.1]**
- An air fryer is not a deep fryer. **Do not** fill the basket with oil, frying fat, or any liquid.
- When taking the basket out of the air fryer, be careful of hot steam.

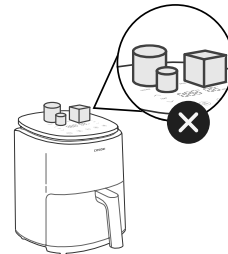



Figure 2.1



Cooking Functions

Using a cooking function is the easiest way to air fry. Cooking functions are programmed with an ideal time and temperature for cooking certain foods.

1. Press the function's button to select the function. The air fryer will automatically change to the function's default settings.

Note: The Chicken function and Fries function have 2-phase cooking. The temperature will automatically adjust once during the cooking time to provide optimal results (see chart below).

2. You can change a function's time (1–60 minutes) and temperature (75–230°C) by pressing the  or  buttons to increase or decrease the temperature/time. To return to a function's default settings, press the function's button again.

Note: Press and hold the  or  buttons to rapidly increase or decrease the time or temperature.

- To modify a cooking function:
 - a. Choose a function and adjust the time and temperature.
 - b. Press and hold the cooking function icon for 3 seconds.

Note: If you modify a function with 2-phase cooking, the function **cannot** be reset back to 2-phase. The modified function will cook with just one temperature and time.

- To reset all cooking functions:

- a. Press and hold  for 5 seconds.

Note:

- Certain functions have an automatic Shake Reminder. Halfway through the cooking time, the air fryer will beep 5 times and  will blink on the display (see **Shaking Food**, page 16).

Function	Default Temperature	Default Time (Minutes)	Shake Reminder?*
Chicken	210°C / 225°C	10 (210°C) / 3 (225°C)	/
Fries**	200°C / 220°C	12 (200°C) / 5 (220°C)	Shake
Bacon	160°C	8	/
Steak	230°C	6	Shake
Veggies	200°C	8	Shake
Keep Warm	75°C	5	/
Preheat	205°C	4	/



*See **Shaking Food** (page 16).



See **Cooking Guide (page 17) for tips on air frying french fries.





Air Frying

1. Place the crisper plate into the basket. The crisper plate allows excess oil to drip down to the bottom of the basket.

Note: The crisper plate may not be used for certain recipes, such as muffins and breads.

2. **Preheat your air fryer** (see page 13).
3. When the air fryer beeps and the display shows **"End"**, add food to the basket.
4. Select a cooking function (see page 14).
 - a. If no cooking function is selected, the air fryer will default to previously used settings.
 - b. Optionally, you can set a custom time and temperature without choosing a cooking function.
 - c. Press the  or  buttons to increase or decrease the temperature (75–230°C) or time (1–60 minutes).
5. Press  to begin air frying.

Note: You can change the temperature and time anytime during cooking. Press the  or  buttons to change the settings.

6. Certain functions have an automatic Shake Reminder. Halfway through the cooking time, the air fryer will beep 5 times and  will blink on the display (see **Shaking Food**, page 16).
 - a. Take the basket out of the air fryer (be careful of hot steam). The air fryer will pause cooking automatically and the display will turn off until the basket is replaced.
 - b. Shake or flip the food.
 - c. Put the basket back into the air fryer to continue cooking.
7. The air fryer will beep 3 times when finished. The display will show **"End"**.
 - a. Optionally, press . Press the  or  buttons to change the time (1–60 minutes).
8. Take the basket out of the air fryer, being careful of hot steam. Use tongs or heat-safe utensils to remove the food from the basket.
9. Allow to cool before cleaning.

Shaking Food

How to Shake

During cooking, take the basket out of the air fryer and shake, mix, or flip the food.

- a. To shake food:
 1. For safety purposes, hold the basket just above a heat-resistant surface.
 2. Shake the basket.

Note: **Do not** use this method if there is a risk of hot liquids splashing.

- b. If the basket is too heavy to shake or there are hot liquids present:
 1. Place the basket on a heat-resistant holder or surface.
 2. Use tongs to mix or flip the food.
- When you remove the basket, the air fryer will pause cooking automatically, and the display will show [- - -] until the basket is replaced.
 - When you replace the basket, cooking will automatically resume.
 - Avoid shaking longer than 30 seconds, as the air fryer may start to cool down.

What to Shake

- Small foods that are stacked will usually need shaking, such as fries or nuggets.
- Without shaking, foods may not be crispy or evenly cooked.
- You can flip other foods, such as steak, to ensure even browning.

When to Shake

- Shake or flip food once halfway through cooking, or more if desired.
- The Shake Reminder is designed to remind you to check on your food. Certain cooking functions use the Shake Reminder automatically (see **Cooking Functions**, page 14).

Shake Reminder

- The Shake Reminder will alert you with 5 beeps, and  will blink on the display.
- If you do not remove the basket, the Shake Reminder will beep again after 1 minute.
- The Shake Reminder will go away once you remove the basket.

Cooking Guide

Overfilling

- If the basket is overfilled, food will cook unevenly. **Do not** pack in food.

Using Oil

- Adding a small amount of oil to your food will make it crispier. Use no more than 30 mL / 2 US tbsp of oil.
- Oil sprays are excellent for applying small amounts of oil evenly to all food items.

Food Tips

- You can air fry any frozen foods or goods that can be baked in an oven.
- To make cakes, hand pies, or any food with filling or batter, place food in a heat-safe container before placing in the basket.
- Air frying high-fat foods will cause fat to drip to the bottom of the basket. To avoid excess smoke while cooking, pour out fat drippings after cooking.
- Liquid-marinated foods create splatter and excess smoke. Pat these foods dry before air frying.

French Fries

- Add 8–15 mL / ½–1 US tbsp oil for crispiness.
- When making fries from raw potatoes, soak uncooked fries in water for 15 minutes to remove starch prior to air frying. Pat dry with a towel before adding oil.
- Cut uncooked fries smaller for crispier results.
- Try cutting fries into 0.6-cm by 7.6-cm / ¼-inch by 3-inch strips.

Note: For more tips and recipes, check out the VeSync app and Cosori website.

More Functions

Pausing

- Press ►|| to pause cooking. The air fryer will stop heating, and ►|| will blink until you press ►|| again to resume cooking.
- After 30 minutes of inactivity, the air fryer will turn off.
- This function allows you to pause the cooking program without removing the basket from the air fryer.

Automatically Resume Cooking

- If you pull out the basket, the air fryer will pause cooking automatically and the display will show [- - -].
- When you return the basket, the air fryer will automatically resume cooking based on your previous settings.

Off mode

- Press and hold time ^ and v for 3 seconds until the display turn off, air fryer will be in off mode , and WIFI will also turn off
- To restart the air fryer,after disconnect power for 5 seconds replug in , the air fryer is restart.

Automatic Shutoff

- If the air fryer has no active cooking programs, it will clear all settings and turn off after 5 minutes of inactivity.
- If the basket is removed, the air fryer will clear all settings and turn off after 30 minutes of inactivity.

Overheat Protection

- If the air fryer overheats, it will automatically shut down as a safety feature.
- Let the air fryer cool down completely before using it again.

CARE & MAINTENANCE

Note:

- **Always** clean the air fryer basket and crisper plate after every use.
 - Lining the basket with foil (except the crisper plate) may make cleanup easier.
1. Turn off and unplug the air fryer. Allow it to cool completely before cleaning. Pull out the basket for faster cooling.
 2. Wipe the outside of the air fryer with a moist cloth, if necessary.
 3. The basket and crisper plate are dishwasher safe. You can also wash the basket and crisper plate with hot, soapy water and a non-abrasive sponge. Soak if necessary.

Note: The basket and crisper plate have a nonstick coating. Avoid using metal utensils and abrasive cleaning materials.

4. For stubborn grease:
 - a. In a small bowl, mix 30 g / 2 US tbsp of baking soda and 15 mL / 1 US tbsp of water to form a spreadable paste.

- b. Use a sponge to spread the paste on the basket and crisper plate and scrub. Let the basket and crisper plate sit for 15 minutes before rinsing.
 - c. Wash basket with soap and water before using.
5. Clean the inside of the air fryer with a slightly moist, non-abrasive sponge or cloth. **Do not** immerse in water. If needed, clean the heating coil to remove food debris. [Figure 3.1]
 6. Dry before using.

Note: Make sure the heating coil is completely dry before turning on the air fryer.

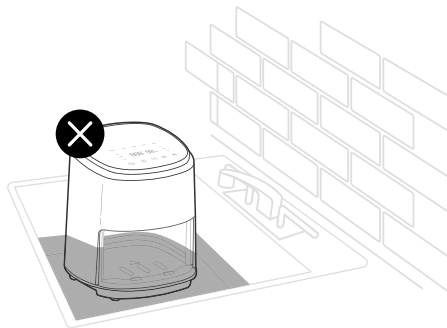

Figure 3.1

ACCESSORIES

Additional and replacement accessories are available for your air fryer. For more information, contact **Customer Support** (see page 22).

TROUBLESHOOTING

Problem	Possible Solution
The air fryer will not turn on.	Make sure the air fryer is plugged in.
	Push the basket securely into the air fryer.
Food is not completely cooked.	Place smaller batches of food into the basket. If the basket is overstuffed, then food will be undercooked.
	Increase cooking temperature or time.
Food is cooked unevenly.	Foods that are stacked on top of each other or close to each other need to be shaken or flipped during cooking (see Shaking Food , page 16).
Food is not crispy after air frying.	Spraying or brushing a small amount of oil can increase crispiness (see Cooking Guide , page 17).
French fries are not cooked correctly.	See French Fries , page 17.
Basket will not slide into the air fryer securely.	Make sure the basket is not overfilled with food.
White smoke is coming out of the air fryer.	The air fryer may produce some white smoke when you use it for the first time. This is normal.
	Make sure the basket and the inside of the air fryer are properly cleaned and not greasy.
	Cooking greasy foods will cause oil to collect beneath the crisper plate. This oil will produce white smoke, and the basket may be hotter than usual. This is normal, and should not affect cooking. Handle the basket with care.
Dark smoke is coming out of the air fryer.	Immediately unplug your air fryer. Dark smoke means that food is burning or there is a circuit problem. Wait for smoke to clear before pulling the basket out. If the cause was not burnt food, contact Customer Support (see page 22).
The air fryer has a plastic smell.	Any air fryer may have a plastic smell from the manufacturing process. This is normal. Follow the instructions for a Test Run (page 12) to decrease the plastic smell. If the plastic smell does not decrease, contact Customer Support (see page 22).
Display shows Error Code "E1".	There is an open circuit in the temperature monitor. Contact Customer Support (see page 22).
Display shows Error Code "E2".	There is a short circuit in the temperature monitor. Contact Customer Support (see page 22).
Display shows Error Code "E3".	The air fryer's overheat protection has activated. Turn off and unplug the air fryer and allow it to cool completely. If the display continues to show "E3", contact Customer Support (see page 22).

If your problem is not listed, please contact **Customer Support** (see page 22).

DECLARATION OF CONFORMITY

Arovast Corporation hereby declares that this product is in compliance with the essential requirements and other relevant provisions of Directive 2014/53/EU, UK Radio Equipment Regulations 2017 and all other applicable EU and UK directive requirements. The complete declaration of conformity can be found at: <https://cosori.com/euro/compliance>

WARRANTY INFORMATION

Product Name	Lite 3.8-Litre Smart Air Fryer
Model	CAF-LI401S
<i>For your own reference, we strongly recommend that you record your order ID and date of purchase.</i>	
Date of Purchase	
Order ID	

TERMS & POLICY

Arovast Corporation warrants all products to be of the highest quality in material, craftsmanship, and service, effective from the date of purchase to the end of the 2-year warranty period.

This warranty does not limit your rights under the applicable local consumer protection laws. If the applicable local consumer protection laws requires the manufacturer to provide a longer warranty period, the warranty period shall be extended to the shortest period required by the laws.

If you have any questions or concerns about your new product, please contact our helpful Customer Support Team.

CUSTOMER SUPPORT

If you have any questions or concerns about your new product, please contact our helpful Customer Support Team.

Arovast Corporation

1202 N. Miller St., Suite A
Anaheim, CA 92806
USA

Email: support.eu@cosori.com

**Please have your invoice and order ID ready before contacting Customer Support.*

Attributions

Apple App Store® is a trademark of Apple Inc.

Google, Android, and Google Play are trademarks of Google LLC.

Wi-Fi® is a registered trademark of Wi-Fi Alliance®.

The Bluetooth® word mark and logos are registered trademarks owned by Bluetooth SIG, Inc. and any use of such marks by Arovast Corporation is under license. Other trademarks and trade names are those of their respective owners.

SHOW US WHAT YOU'RE MAKING

We hope this has been helpful to you. We can't wait to see your beautiful results, and we think you'll want to share glam shots! Our community awaits your uploads—just pick your platform of choice below. Snap, tag, and hashtag away, Cosori chef!

#LiveLifeTastefully #iCookCosori

@CosoriCooks



@Cosori



MORE COSORI RECIPES

Considering *what* to cook? Many recipe ideas are available, both from us, the Cosori community, and through the VeSync app.



Scan the QR code
to get the app.



**Vielen Dank für
Ihren Kauf!**



(Wir hoffen, dass Ihnen Ihre neue intelligente Heißluftfritteuse
genauso viel Freude bereitet wie uns)



**Werden Sie
Mitglied**

der Cosori Cooks Community auf Facebook
facebook.com/groups/cosoricooks



**Lassen Sie
sich verführen**

in unserer Rezeptgalerie
www.cosori.com/recipes



Genießen Sie

wöchentlich neue Rezepte
*exklusiv vorbereitet von unseren
hauseigenen Küchenchefs*



KONTAKTIEREN SIE UNSERE KÖCHE

Unsere hilfsbereiten hauseigenen Köche sind
gerne bereit, alle Ihre Fragen zu beantworten!

E-Mail: recipes@cosori.com

Im Namen aller Mitarbeiter von Cosori

Fröhliches Kochen!

Lieferumfang

- 1 x Intelligente Heißluftfritteuse Lite 3,8 Liter
- 1 x Knusperblech
- 1 x Kurzanleitung
- 1 x Bedienungsanleitung

Technische Daten

Modelle	CAF-LI401S
Stromversorgung	AC 220–240 V, 50/60 Hz
Leistung	1500 W
Fassungsvermögen	3,8 l / 4,0 Quart (für 2–4 Personen)
Temperaturbereich	75 – 230 °C
Zeitspanne	1–60 Minuten
Abmessungen (ohne Griff und Luftauslass- Distanzstück)	27,0D x 27,0W x 32,5H cm / 10,6D x 10,6W x 12,8H Zoll
Abmessungen (inklusive Griff und Luftauslass- Distanzstück)	37,5D x 27,0W x 32,5H cm / 14,8D x 10,6W x 12,8H Zoll
Gewicht	4,52 Kilogramm / 9,97 Pfund
Wi-Fi® Frequenzbereich	2412–2472 MHz <20 dBm (E.I.R.P.)
Bluetooth® Frequenzbereich	2402–2480 MHz <10 dBm (E.I.R.P.)
Standby-Netzwerk stromverbrauch	<2 W



Laden Sie die kostenlose VeSync-App herunter, um intelligente Funktionen, Originalrezepte der Cosori-Köche und vieles mehr zu entdecken!

LESEN SIE DIESE ANLEITUNG BITTE SORGFÄLTIG UND BEWAHREN SIE SIE AUF WICHTIGE SICHERHEITSHINWEISE

Befolgen Sie beim Gebrauch der intelligenten Heißluftfritteuse stets unsere Sicherheitshinweise. Lesen Sie sämtliche Anweisungen.

Wesentliche Sicherheitshinweise

- Berühren Sie heiße Oberflächen **nicht**. Benutzen Sie den Griff.
- Seien Sie vorsichtig, wenn Sie den Korb nach der Verwendung drehen, da das heiße Knusperblech herausfallen und eine Gefahrenquelle darstellen könnte.
- Blockieren Sie **keine** der Lüftungsöffnungen. Aus den Öffnungen tritt heißer Dampf aus. Halten Sie Ihre Hände und Ihr Gesicht von den Öffnungen fern.

Allgemeine Sicherheit

- Zum Schutz vor Stromschlägen dürfen Sie das Kabel, den Stecker oder das Gehäuse der Heißluftfritteuse **nicht** in Wasser oder andere Flüssigkeiten tauchen.
- Wenn die Heißluftfritteuse von oder in der Nähe von Kindern benutzt wird, ist eine sorgfältige Beaufsichtigung erforderlich.
- Ziehen Sie den Stecker ab, bevor Sie das Gerät reinigen und wenn es nicht benutzt wird. Lassen Sie das Gerät abkühlen, bevor Sie Teile anbringen oder entfernen.
- Benutzen Sie Ihre Heißluftfritteuse **nicht**, wenn das Kabel oder der Stecker beschädigt ist, wenn sie nicht richtig funktioniert oder wenn



sie in irgendeiner Weise beschädigt wurde. Kontaktieren Sie unseren **Kundendienst** (siehe Seite 46).

- Der Gebrauch von Zubehörteilen, die nicht von Cosori empfohlen werden, kann zu Schäden führen.
- Benutzen Sie das Gerät **nicht** im Freien.
- Stellen Sie die Heißluftfritteuse **nicht** auf eine Herdplatte, in die Nähe von Gas- oder Elektrobrennern oder in einen erhitzten Ofen.
- Gehen Sie beim Bewegen der Heißluftfritteuse (oder Herausnehmen des Korbs) besonders vorsichtig vor, wenn sie heißes Öl oder andere heiße Flüssigkeiten enthält.
- Stellen Sie das Knusperblech **stets** auf eine hitzebeständige Fläche, nachdem Sie es aus dem Korb genommen haben.
- Reinigen Sie die Fritteuse **nicht** mit Metallschwämmchen. Metallfragmente können sich vom Schwamm lösen und mit elektrischen Teilen in Berührung kommen, wodurch Stromschlaggefahr entsteht.
- Diese Heißluftfritteuse kann von Kindern ab 8 Jahren sowie von Personen mit eingeschränkten körperlichen, sensorischen oder geistigen Fähigkeiten oder mangelnder Erfahrung und Wissen verwendet werden, wenn sie beaufsichtigt werden oder Anweisungen über die sichere Verwendung der Heißluftfritteuse

erhalten haben und die damit verbundenen Gefahren verstehen.

- Gestatten Sie Kindern **nicht**, die Heißluftfritteuse zu reinigen oder Pflege- und Wartungsarbeiten durchzuführen, es sei denn, sie sind älter als 8 Jahre und werden beaufsichtigt.
- Kinder müssen beaufsichtigt werden, um sicherzustellen, dass sie nicht mit der Heißluftfritteuse spielen.
- Diese Heißluftfritteuse darf nicht über einen externen Timer oder ein separates Fernsteuerungssystem betrieben werden.
- Verwenden Sie die Heißluftfritteuse **nicht** für andere Zwecke als den vorgesehenen.
- Nicht für den gewerblichen Gebrauch. **Nur** für den Haushaltsgebrauch.
- Berühren Sie den Korb oder das Knusperblech **nicht** während des Frittierens oder unmittelbar nach dem Frittieren mit Heißluft.
- Geben Sie **niemals** Papier, Pappe, hitzeunbeständige Kunststoffteile oder ähnliche Materialien in Ihre Heißluftfritteuse.
- Geben Sie **niemals** Back- oder Pergamentpapier ohne Kochgut in Ihre Heißluftfritteuse. Andernfalls könnte sich das Papier durch die Luftzirkulation bewegen und mit den Heizspulen in Berührung kommen.
- Verwenden Sie **ausschließlich** hitzebeständige Behälter. Besondere Vorsicht ist bei der Verwendung von Behältern geboten, die nicht aus Metall oder Glas bestehen.
- Um Brandgefahr zu vermeiden, decken Sie die Heißluftfritteuse **nicht** ab und lassen Sie sie nicht mit brennbaren Materialien in Berührung kommen (Vorhänge, Gardinen, Wände usw.), wenn sie eingeschaltet ist.

Frittieren mit Heißluft

- Stellen Sie die Heißluftfritteuse zum Betrieb auf eine flache, stabile und hitzebeständige Fläche und halten Sie sie von Wärmequellen oder Flüssigkeiten fern.
- Heißluftfritteusen arbeiten **ausschließlich** mit heißer Luft. Füllen Sie **niemals** Öl oder Fett in den Korb.
- **VORSICHT:** Um die Gefahr eines Stromschlags zu vermeiden, bereiten Sie Speisen **nur** in dem herausnehmbaren Korb zu.
- Um die Gefahr eines Brandes oder elektrischen Schlages zu vermeiden, geben Sie **keine** zu großen Lebensmittel oder Metallgegenstände in die Heißluftfritteuse.
- Überfüllen Sie den Korb Ihrer Heißluftfritteuse **nicht**. Zu große Mengen an Lebensmitteln könnten mit den Heizspulen in Berührung kommen und eine Brandgefahr darstellen.
- Legen Sie **keine** Gegenstände auf die Heißluftfritteuse, wenn diese eingeschaltet ist.
- Bewahren Sie **keine** anderen Materialien als das von Cosori empfohlene Zubehör in der Heißluftfritteuse auf, wenn sie nicht benutzt wird.
- Um die Heißluftfritteuse auszuschalten, drücken Sie einmal . Es ertönt ein Signalton,  leuchtet orange und die anderen Tasten schalten sich aus.
- Schalten Sie Ihre Heißluftfritteuse umgehend aus und trennen Sie sie von der Stromversorgung, wenn dunkler Rauch austritt. Weißer Rauch wird durch das Erhitzen von Fett oder spritzende Lebensmittel verursacht und ist normal, dunkler Rauch deutet hingegen auf verbranntes Kochgut oder einen Fehler im Stromkreis hin. Warten Sie, bis sich der Rauch vollständig

verflüchtigt hat, bevor Sie den Korb herausnehmen. Wenn er nicht durch verbranntes Kochgut verursacht wurde, kontaktieren Sie den **Kundendienst** (Seite 46).

- Lassen Sie Ihre Heißluftfritteuse während des Betriebs **nicht** unbeaufsichtigt.
- Wenn das Auslegen des Korbs mit Folie, stellen Sie sicher, dass sie nicht mit den Heizelementen in Berührung kommt, da dies zu Überhitzung und Brandgefahr führen kann.

Netzteil & Stromkabel

- Schalten Sie die Heißluftfritteuse aus, bevor Sie den Stecker aus der Steckdose ziehen.
- Lassen Sie das Kabel (oder ein verwendetes Verlängerungskabel) **nicht** über die Seite eines Tisches oder einer Theke hängen oder mit heißen Flächen in Berührung kommen.
- Entfernen und entsorgen Sie die Schutzabdeckung, die über dem Stromstecker der Heißluftfritteuse angebracht ist, um Erstickungsgefahr zu vermeiden.
- Verwenden Sie beim Verbinden Ihrer Heißluftfritteuse mit der Stromversorgung **niemals** eine Steckdose, die sich unterhalb der Arbeitsfläche befindet.
- Ein beschädigtes Stromkabel muss von Arovast Corporation oder einer entsprechend qualifizierten Person ersetzt werden, um Stromschläge oder Brandgefahr zu vermeiden. Kontaktieren Sie bitte unseren **Kundendienst** (Seite 46).
- Halten Sie die Heißluftfritteuse und ihr Kabel von Kindern unter 8 Jahren fern.

- Ihre Heißluftfritteuse sollte nur mit **220–240 V, 50/60 Hz** elektrischen Systemen verwendet werden. Schließen Sie das Gerät **nicht** an eine andere Steckdose an.

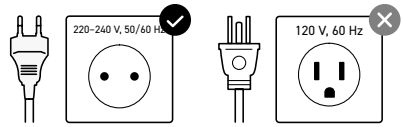

Verlängerungskabel

- Ihre Heißluftfritteuse wird mit einem kurzen Stromkabel geliefert, um die Gefahr des Verhedderns oder Stolperns über ein längeres Kabel zu minimieren.
- Längere Verlängerungskabel sind erhältlich und können bei vorsichtiger Handhabung verwendet werden. Bei Verwendung eines längeren Verlängerungskabels ist Folgendes zu beachten:
 - Die angegebene elektrische Leistung des Netzkabels oder Verlängerungskabels muss mindestens so hoch sein wie die Leistung der Heißluftfritteuse.
 - Das Kabel muss so gelegt werden, dass es nicht über die Arbeits- oder Tischplatte hängt, wo Kinder daran ziehen könnten oder man versehentlich darüber stolpern könnte.
 - Wenn das Gerät geerdet ist, sollte das Kabel oder Verlängerungskabel ein geerdetes 3-adriges Kabel sein.

Elektromagnetische Felder (EMF)

Die intelligente Cosori Heißluftfritteuse erfüllt alle Normen hinsichtlich elektromagnetischer Felder (EMF). Bei sachgemäßer Handhabung gemäß den Anweisungen in dieser Bedienungsanleitung ist das Gerät auf Grundlage der derzeit verfügbaren wissenschaftlichen Erkenntnisse bediensicher.

Hinweis: Gegenstände, die mit dem folgenden Symbol gekennzeichnet sind, können hohe Temperaturen erreichen und sollten mit Vorsicht gehandhabt werden.



Dieses Symbol bedeutet, dass das Produkt nicht über den Hausmüll entsorgt werden darf und zum Recycling an eine geeignete Sammelstelle abgegeben werden sollte. Ordnungsgemäße Entsorgung und Recycling tragen zum Schutz der natürlichen Ressourcen, der menschlichen Gesundheit und der Umwelt bei.

Für mehr Informationen über die Entsorgung und das Recycling dieses Produkts wenden Sie sich an Ihre lokale Gemeinde, den Entsorgungsservice oder den Händler, bei dem Sie dieses Produkt gekauft haben.

Dieses Produkt ist RoHS-konform.

Dieses Produkt erfüllt die Anforderungen der Richtlinie 2011/65/EU und ihrer Novellierungen zur Beschränkung der Verwendung bestimmter gefährlicher Stoffe in Elektro- und Elektronikgeräten.



VORSICHT: Heiße Oberfläche.

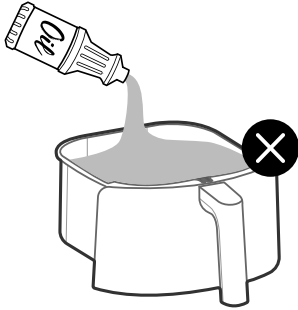

Befüllen Sie den Behälter **NICHT** mit Öl. Dies ist keine herkömmliche Fritteuse.

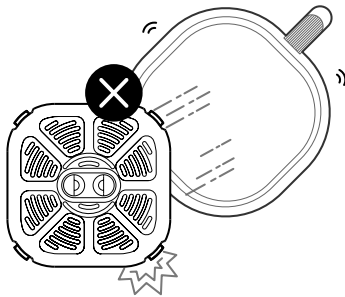

VORSICHT: Das heiße Knusperblech kann beim Umdrehen des Korbs herausfallen.

Hinweis: Legen Sie das Knusperblech fest in den Korb ein, damit es nicht herausfallen kann.

BEWAHREN SIE DIESE ANLEITUNG AUF

Einrichten der VeSync-App

Hinweis: Die VeSync-App wird laufend optimiert und kann sich im Laufe der Zeit verändern. Folgen Sie im Falle eines Unterschieds den Anweisungen in der App.

- Um die VeSync-App herunterzuladen, scannen Sie den QR-Code oder suchen Sie „VeSync“ im Apple App Store® oder Google Play Store.

Hinweis: Wählen Sie als Android™-Benutzer „Allow“ (Zulassen), um VeSync zu verwenden.



- Öffnen Sie die VeSync-App. Wenn Sie bereits ein Konto haben, wählen Sie **Anmelden**. Um ein neues Konto einzurichten, wählen Sie **Registrieren**.

Hinweis: Sie müssen Ihr eigenes VeSync-Konto einrichten, um Dienste und Produkte von Drittanbietern nutzen zu können. Diese funktionieren nicht mit einem Gastkonto. Mit einem VeSync-Konto können Sie auch Ihrer Familie und Freunden erlauben, Ihre intelligente Heißluftfritteuse zu bedienen.

- Nachdem die Heißluftfritteuse angeschlossen wurde, wird die WLAN-Suche der Heißluftfritteuse geöffnet, und dann kann die Heißluftfritteuse direkt über die VeSync-App verbunden werden.

- Tippen Sie auf + und wählen Sie Ihre intelligente Heißluftfritteuse aus.
- Befolgen Sie die Anweisungen der App, um Ihre intelligente Heißluftfritteuse einzurichten.

Hinweis:

- Sie können den Namen und das Icon jederzeit ändern, indem Sie den Bildschirm der intelligenten Heißluftfritteuse öffnen und  auswählen.
- Sie können Ihre intelligente Heißluftfritteuse über die VeSync-App mit **Google Assistant™** verbinden.

WiFi®-Verbindung trennen:

- Um die Wi-Fi®-Verbindung zu trennen, halten Sie  15 Sekunden lang gedrückt, bis die WiFi-Anzeige aufleuchtet. Dies stellt die Standardeinstellungen der intelligenten Heißluftfritteuse wieder her und trennt sie von der VeSync-App.
- Befolgen Sie zum Wiederherstellen der Verbindung die Anweisungen in der VeSync-App zum Hinzufügen eines Geräts.

VeSync-App Funktionen

Mit der VeSync-App haben Sie Zugriff auf zusätzliche Funktionen Ihrer intelligenten Heißluftfritteuse, die nachstehend aufgeführt werden.

Fernbedienung

- Alle Funktionen der intelligenten Heißluftfritteuse können aus der Ferne gesteuert werden, mit Ausnahme des Kochens (zur Einhaltung der UL-Sicherheitsvorschriften).
- Der Kochfortschritt kann auf der Ferne überwacht werden.

In-App-Rezepte

- Vorprogrammierte Rezepte der hauseigenen Küchenchefs von Cosori sind in der App verfügbar. Diese Rezepte stellen automatisch die empfohlene Zeit und Temperatur ein.
- Erstellen und speichern Sie Ihre persönlichen Rezepte.

Sprachsteuerung über Drittanbieter

- Sprachsteuerung kompatibel mit Google Assistant™.

Hinweis: Die VeSync-App wird laufend aktualisiert und die App-Funktionen werden erweitert.

IHRE INTELLIGENTE HEISSLUFTFRITTEUSE

Ihre intelligente Cosori Heißluftfritteuse nutzt die 360° Rapid-Air-Heißluft-Technologie für Garvorgänge ohne oder mit nur wenig Öl, sodass Sie schnelle, krosse und köstliche Speisen zubereiten können. Dank des antihaftbeschichteten Korbs und dem benutzerfreundlichen, sicheren Design wird die intelligente Cosori Heißluftfritteuse zum Star in Ihrer Küche.

Hinweis:

- Versuchen Sie **nicht**, die Oberseite der Heißluftfritteuse zu öffnen. Es handelt sich hier nicht um einen Deckel.
- Der Korb und das Knusperblech bestehen aus Aluminium mit Antihaftbeschichtung. Sie sind BPA-frei.

Diagramm der Heißluftfritteuse

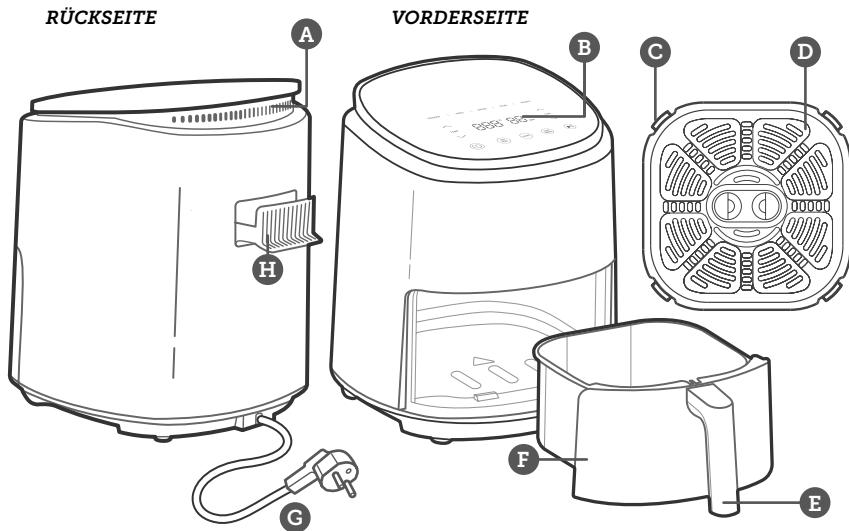

A. Lufteinlass

B. Betriebsanzeige

C. Gummifüße

D. Knusperblech

E. Korbgriff

F. Korb

G. Stromkabel

H. Luftauslass

Display-Diagramm

Hinweis: Wenn Sie eine Taste für eine Funktion oder ein Programm drücken, färbt sie sich weiß, um anzuzeigen, dass sie aktiviert ist.

Bedienfeld



Hinweis:

- Um Vorgaben zu speichern oder zurückzusetzen, siehe **Kochfunktionen** (siehe Seite 38).
- Halten Sie  5 Sekunden lang zum Konfigurieren Ihrer Heißluftfritteuse gedrückt. Siehe Hinweise in der VeSync-App für weiterführende Informationen.

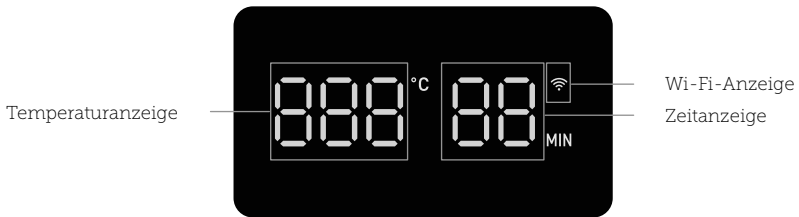

Hinweis: Die Wi-Fi-Anzeige zeigt Ihnen den VeSync-Konfigurationsstatus an. Siehe Hinweise in der VeSync-App für weiterführende Informationen.

VOR DEM ERSTEN GEBRAUCH

Einstellung

1. Entfernen Sie sämtliches Verpackungsmaterial der Heißluftfritteuse, einschließlich der temporären Aufkleber und der Schutzhülle, die über dem Netzstecker angebracht ist.
2. Stellen Sie die Heißluftfritteuse auf eine flache, stabile und hitzebeständige Fläche. Halten Sie sie von Bereichen fern, die durch Dampf beschädigt werden können (wie Wände oder Schränke).

Hinweis: Achten Sie darauf, dass hinter und über der Heißluftfritteuse ein Abstand von 13 Zentimetern / 5 Zoll gewahrt wird. [Abbildung 1.1] Sorgen Sie dafür, dass Sie genug Freiraum haben, um den Korb herauszunehmen.

3. Ziehen Sie am Griff, um den Korb herauszunehmen. Entfernen Sie das gesamte Kunststoffmaterial vom Korb.
4. Reinigen Sie den Korb und das Knusperblech gründlich entweder in der Spülmaschine oder mit einem nicht scheuernden Schwamm.
5. Wischen Sie die Innen- und Außenseite der Heißluftfritteuse mit einem leicht angefeuchteten Tuch ab. Trocknen Sie sie mit einem Handtuch.
6. Legen Sie das Knusperblech in den Korb und setzen Sie den Korb in die Heißluftfritteuse ein.







Abbildung 1.1

Testlauf

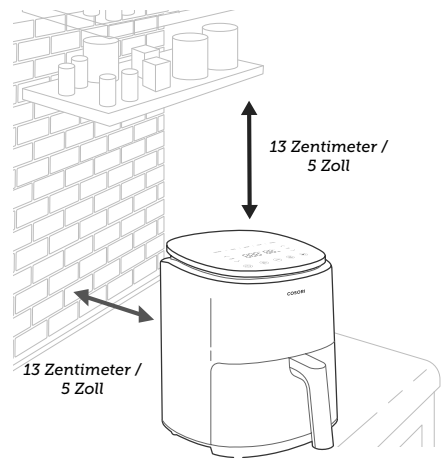
In einem Testlauf können Sie sich mit Ihrer Heißluftfritteuse vertraut machen sowie sicherstellen, dass sie ordnungsgemäß funktioniert. Außerdem werden dabei mögliche Rückstände in der Fritteuse beseitigt.

1. Vergewissern Sie sich, dass der Frittierkorb leer ist, und schließen Sie die Heißluftfritteuse an das Stromnetz an.
2. Drücken Sie . Auf dem Display werden "205 °C" und "4 MIN" angezeigt.
3. Drücken Sie auf , um mit dem Vorheizen zu beginnen. Wenn die Fritteuse vollständig vorgeheizt ist, ertönt ein Signalton.
4. Nehmen Sie den Korb heraus und lassen Sie ihn 4 Minuten lang abkühlen. Setzen Sie den leeren Korb anschließend wieder in die Heißluftfritteuse ein.
5. Drücken Sie **BACON**, um die Speck-Funktion auszuwählen. Auf dem Display werden "160 °C" und "8 MIN" angezeigt.
6. Drücken Sie , um die Zeit auf 5 Minuten zu ändern.
7. Drücken Sie , um zu beginnen. Ein Signalton erklingt, wenn die Kochzeit der Heißluftfritteuse abgelaufen ist.
8. Entfernen Sie den Korb. Lassen Sie den Korb dieses Mal 10–30 Minuten lang vollständig auskühlen.

Hinweis:

- Heißluftfritteusen können einen Kunststoffgeruch abgeben, der vom Herstellungsprozess herrührt. Dies ist normal. Wenn der Plastikgeruch nach einem Testlauf nicht nachlässt, wenden Sie sich an unseren **Kundendienst** (siehe Seite 46).
- Seien Sie vorsichtig, wenn Sie den Korb nach der Verwendung drehen, da das heiße Knusperblech herausfallen und eine Gefahrenquelle darstellen könnte.
- Schrauben Sie den Korbgriff **nicht** vom Korb ab.

GummifüÙe

- Das Knusperblech verfügt über 4 GummifüÙe aus sicherem Material, das den U.S. FDA-Vorschriften entspricht (**Abbildung 1.2**).
- Diese FüÙe halten das Knusperblech am Boden des Korbs in Position und verhindern dadurch, dass das Knusperblech in direkten Kontakt mit dem Korb kommt, wo es in seltenen Fällen die Antihafbeschichtung des Korbs beschädigen könnte.







Abbildung 1.2

DER GEBRAUCH IHRER INTELLIGENTEN HEISSLUFTFRITTEUSE

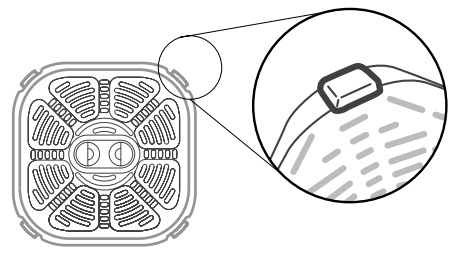
Hinweis: Mit der VeSync-App können Sie den Kochvorgang überwachen, In-App-Rezepte durchsuchen und auf zusätzliche Funktionen zugreifen. Eine Liste der intelligenten Funktionen finden Sie im Abschnitt **VeSync-App Funktionen** (siehe Seite 32).

Vorheizen

Sollte Ihre Heißluftfritteuse nicht bereits heiß sein, empfehlen wir, sie vorzuheizen und erst dann Kochgut in die Heißluftfritteuse zu geben. Ist die Heißluftfritteuse nicht vorgeheizt, wird das Kochgut nicht vollständig gegart.

1. Schließen Sie das Gerät an die Stromversorgung an. Drücken Sie , um das Display der Heißluftfritteuse einzuschalten.
2. Drücken Sie . Auf dem Display werden "205 °C" und "4 MIN" angezeigt.
3. Sie können die Tasten  oder  drücken, um die Temperatur zu ändern. Die Zeit passt sich automatisch an.

Frittieren mit Heißluft

Hinweis:

- Legen Sie **nichts** auf Ihre Heißluftfritteuse. Die Gegenstände könnten herunterfallen und Ihre Heißluftfritteuse beschädigen. **[Abbildung 2.1]**
- Eine Heißluftfritteuse ist keine herkömmliche Fritteuse. Füllen Sie **kein** Öl, Frittierfett oder andere Flüssigkeiten in den Korb.
- Achten Sie beim Entnehmen des Korbs aus der Heißluftfritteuse auf heißen Dampf.

Temperatur	Zeit
210–230 °C	5 Minuten
195–205 °C	4 Minuten
75–190 °C	3 Minuten

4. Drücken Sie , um mit dem Vorheizen zu beginnen.
5. Wenn die Heißluftfritteuse vollständig vorgeheizt ist, gibt sie einen dreifachen Signalton ab. Auf dem Display wird "End" angezeigt.

Hinweis: Werden innerhalb von 5 Minuten keine Tasten gedrückt, löscht die Heißluftfritteuse die Einstellungen und wechselt in den Standby-Modus.





Abbildung 2.1

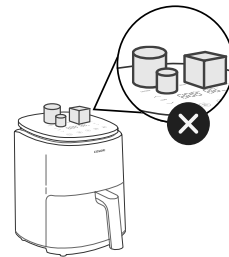

Kochfunktionen

Die Verwendung einer Kochfunktion ist die einfachste Art, mit Heißluft zu frittieren. Kochfunktionen sind mit der idealen Zeit und Temperatur zum Frittieren eines bestimmten Kochguts vorprogrammiert.

1. Drücken Sie den Funktionsknopf, um die Funktion auszuwählen. Die Heißluftfritteuse wechselt automatisch zu den Voreinstellungen der Funktion.

Hinweis: Die *Chicken (Hühnchen)*-Funktion und die *Fries (Pommes)*-Funktion nutzen einen 2-Phasen-Kochvorgang. Die Temperatur wird automatisch während der Garzeit einmal angepasst, um optimale Ergebnisse zu erzielen (siehe Tabelle unten).

2. Sie können die Zeit (1–60 Minuten) und die Temperatur (75–230 °C) einer Funktion ändern, indem Sie die Tasten  oder  drücken, um die Temperatur/Zeit zu erhöhen oder zu verringern. Durch erneutes Drücken des Funktionsknopfs kehren Sie wieder zu den Voreinstellungen zurück.

Hinweis: Halten Sie die Tasten  oder  gedrückt, wenn die Zeit oder Temperatur schnell erhöht oder verringert werden soll.

- Zum Ändern einer Kochfunktion:
 - a. Wählen Sie eine Funktion und passen Sie die Zeit- und Temperatureinstellungen an.
 - b. Halten Sie das Kochfunktions-Icon 3 Sekunden lang gedrückt.

Hinweis: Wenn Sie eine Funktion mit 2-Phasen-Kochvorgang ändern, kann die Funktion **nicht** wieder auf einen 2-Phasen-Kochvorgang zurückgesetzt werden. Die geänderte Funktion gart mit nur einer Temperatur und Zeit.

- Zum Zurücksetzen aller Kochfunktionen:
 - a. Halten Sie  5 Sekunden lang gedrückt.

Hinweis:

- Bestimmte Funktionen haben eine automatische Schüttelerinnerung. Nach der Hälfte der Garzeit ertönt ein 5-maliger Signalton und  leuchtet auf dem Display auf (siehe **Schütteln von Kochgut**, Seite 40).

Funktion	Vorgabetemperatur	Vorgabezeit (Minuten)	Schüttelerinnerung?*
Chicken (Hühnchen)	210 °C / 225 °C	10 (210 °C) / 3 (225 °C)	/
Fries (Pommes)**	200 °C / 220 °C	12 (200 °C) / 5 (220 °C)	Schütteln
Bacon (Speck)	160 °C	8	/
Steak (Steak)	230 °C	6	Schütteln
Veggies (Gemüse)	200 °C	8	Schütteln
Keep Warm (Warmhalten)	75 °C	5	/
Preheat (Vorheizen)	205 °C	4	/

*Siehe **Schütteln von Kochgut** (Seite 40).

Siehe **Kochanleitung (Seite 41) für Tipps zum Heißluftfrittieren von Pommes Frites.

Frittieren mit Heißluft



1. Setzen Sie das Knusperblech in den Korb ein. Durch das Knusperblech kann überschüssiges Öl auf den Boden des Korbes abtropfen.

Hinweis: Das Knusperblech kann für bestimmte Rezepte, wie Muffins und Brot, nicht verwendet werden.



2. **Heizen Sie Ihre Heißluftfritteuse vor** (siehe Seite 37).





3. Wenn die Heißluftfritteuse einen Signalton abgibt und auf dem Display "End" angezeigt wird, geben Sie das Kochgut in den Korb.

4. Wählen Sie eine **Kochfunktion** (siehe Seite 38).

- a. Wenn keine Kochfunktion ausgewählt wird, verwendet die Heißluftfritteuse standardmäßig die zuvor verwendeten Einstellungen.
- b. Wahlweise können Sie eine beliebige Zeit und Temperatur einstellen, ohne eine Kochfunktion auszuwählen.
- c. Drücken Sie die Tasten  oder , um die Temperatur (75–230 °C) oder die Zeit (1–60 Minuten) zu erhöhen oder zu verringern.

5. Drücken Sie , um das Frittieren mit Heißluft zu starten.

Hinweis: Sie können die Zeit und Temperatur jederzeit während des Kochvorgangs ändern. Drücken Sie die Tasten  oder , um die Einstellungen zu ändern.

6. Bestimmte Funktionen haben eine automatische Schüttelerinnerung. Nach der Hälfte der Garzeit ertönt ein 5-maliger Signalton und  leuchtet auf dem Display auf (siehe **Schütteln von Kochgut**, Seite 40).
 - a. Nehmen Sie den Korb aus der Heißluftfritteuse (achten Sie dabei auf heißen Dampf). Die Heißluftfritteuse hält den Kochvorgang automatisch an und das Display erlischt, bis der Korb wieder eingesetzt wird.
 - b. Schütteln oder wenden Sie das Kochgut.
 - c. Setzen Sie den Korb wieder in die Heißluftfritteuse ein, um den Kochvorgang fortzusetzen.
7. Die Heißluftfritteuse gibt 3 Signaltöne ab, wenn die Kochzeit abgelaufen ist. Auf dem Display wird "End" angezeigt.
 - a. Wahlweise können Sie  drücken. Drücken Sie die Tasten  oder , um die Zeit zu ändern (1–60 Minuten).
8. Nehmen Sie den Korb aus der Heißluftfritteuse und achten Sie dabei auf heißen Dampf. Verwenden Sie eine Zange oder hitzebeständiges Besteck, um das Kochgut aus dem Korb zu nehmen.
9. Lassen Sie das Gerät vor der Reinigung abkühlen.

Schütteln von Kochgut

Schütteln von Kochgut

Nehmen Sie den Korb während des Kochvorgangs aus der Heißluftfritteuse heraus und schütteln, vermischen oder wenden Sie das Kochgut.

- a. Schütteln von Kochgut:
 1. Halten Sie den Korb aus Sicherheitsgründen knapp über eine hitzebeständige Fläche.
 2. Schütteln Sie den Korb.

Hinweis: Befolgen Sie dieses Verfahren **nicht**, wenn Spritzgefahr durch heiße Flüssigkeiten besteht.

- b. Für den Fall, dass der Korb zum Schütteln zu schwer ist und heiße Flüssigkeiten enthält:
 1. Stellen Sie den Korb auf eine hitzebeständige Halterung oder Oberfläche.
 2. Vermischen oder wenden Sie das Kochgut mit einer Zange.
- Wenn Sie den Korb herausnehmen, unterbricht die Heißluftfritteuse den Kochvorgang automatisch und auf dem Display wird [- - -] angezeigt, bis der Korb wieder eingesetzt wird.
 - Sobald der Korb wieder eingesetzt wird, wird der Kochvorgang automatisch fortgesetzt.
 - Schütteln Sie das Kochgut nicht länger als 30 Sekunden, da die Heißluftfritteuse sich sonst abkühlen könnte.

Zum Schütteln geeignetes Kochgut

- Kleine, aufeinanderliegende Kochgutteile wie z. B. Pommies oder Nuggets müssen normalerweise geschüttelt werden.
- Wenn Sie das Kochgut nicht schütteln, wird es vielleicht nicht kross oder nicht gleichmäßig gegart.
- Anderes Kochgut wie z. B. Steak können Sie wenden, um eine gleichmäßige Bräunung zu erzielen.

Zeitpunkt des Schüttelns

- Schütteln oder wenden Sie das Kochgut je nach Präferenz einmal nach der halben Kochzeit oder auf Wunsch öfter.
- Die Schüttelerinnerung soll Sie daran erinnern, Ihr Kochgut zu überprüfen. Einige Kochfunktionen nutzen die Schüttelerinnerung automatisch (siehe **Kochfunktionen**, Seite 38).

Schüttelerinnerung

- Die Schüttelerinnerung macht Sie mit einem fünffachen Signalton aufmerksam und  leuchtet auf dem Display auf.
- Wenn Sie den Korb nicht herausnehmen, ertönt die Schüttelerinnerung nach 1 Minute erneut.
- Die Schüttelerinnerung wird aufgehoben, sobald Sie den Korb entfernen.

Kochanleitung

Überfüllen

- Wenn der Korb überfüllt ist, wird das Kochgut nicht gleichmäßig gegart. Legen Sie **keine** Lebensmittel hinein.

Verwendung von Öl

- Wenn Sie ein bisschen Öl hinzugeben, wird Ihr Kochgut krosser. Geben Sie höchstens 30 Milliliter / 2 Esslöffel (US) Öl hinzu.
- Öl-Sprays eignen sich hervorragend, um geringe Mengen Öl gleichmäßig auf dem gesamten Kochgut zu verteilen.

Hinweise zum Kochgut

- Sie können sämtliche Tiefkühllebensmittel oder Lebensmittel speziell für den Backofen in der Heißluftfritteuse garen.
- Um Kuchen, Pasteten oder andere Speisen mit Füllung oder Teig zu frittieren, legen Sie sie in einen hitzebeständigen Behälter und diesen dann in den Korb.
- Wenn Sie stark fettiges Kochgut in der Heißluftfritteuse garen, tropft Fett vom Boden des Korbs. Um übermäßigen Rauch beim Kochvorgang zu vermeiden, gießen Sie Fetttropfen hinterher aus.
- In Flüssigmarinade eingelegtes Kochgut verursacht Spritzer und übermäßigen Rauch. Tupfen Sie solches Kochgut vor dem Garen in der Heißluftfritteuse trocken.

Pommes Frites

- Geben Sie 8–15 Milliliter / $\frac{1}{2}$ –1 Esslöffel (US) Öl für ein krosses Ergebnis hinzu.
- Wenn Sie Pommes aus rohen Kartoffeln zubereiten, weichen Sie die rohen Pommes vor dem Frittieren mit Heißluft 15 Minuten in Wasser ein, um die Stärke zu entfernen. Tupfen Sie sie mit einem Tuch trocken und geben Sie dann das Öl hinzu.
- Schneiden Sie die rohen Pommes in kleinere Stücke für ein krosseres Ergebnis.
- Schneiden Sie die Pommes in etwa 0,6 x 7,6 Zentimeter / $\frac{1}{4}$ x 3 Zoll große Streifen.

Hinweis: Weitere Tipps und Rezepte finden Sie in der VeSync-App und auf der Cosori Website.

Weitere Funktionen



Anhalten

- Drücken Sie ►||, um den Kochvorgang anzuhalten. Die Heißluftfritteuse wärmt sich nicht weiter auf und ►|| blinkt auf, bis Sie erneut ►|| drücken, um den Kochvorgang fortzusetzen.
- Nach einer Inaktivität von 30 Minuten schaltet sich die Heißluftfritteuse aus.
- Diese Funktion bietet Ihnen die Möglichkeit, das Kochprogramm anzuhalten, ohne den Korb aus der Fritteuse zu nehmen.

Automatisches Fortsetzen des Kochvorgangs

- Wenn Sie den Korb herausziehen, unterbricht die Heißluftfritteuse den Kochvorgang automatisch und auf dem Display wird [- - -] angezeigt.
- Sobald der Korb wieder eingesetzt wird, setzt die Heißluftfritteuse den Kochvorgang gemäß Ihren vorherigen Einstellungen automatisch fort.

Aus-Modus

- Halten Sie Zeit  und  3 Sekunden lang gedrückt, bis sich das Display ausschaltet, die Heißluftfritteuse im Aus-Modus ist und auch WLAN ausgeschaltet wird.
- Um die Heißluftfritteuse neu zu starten, trennen Sie sie 5 Sekunden lang vom Stromnetz und stecken Sie sie wieder ein. Die Heißluftfritteuse wird neu gestartet.

Automatisches Abschalten

- Gibt es keine aktiven Kochprogramme, löscht die Heißluftfritteuse alle Einstellungen und schaltet sich nach 5 Minuten Inaktivität aus.
- Wenn der Korb entfernt wird, löscht die Heißluftfritteuse alle Einstellungen und schaltet sich nach 30 Minuten Inaktivität aus.

Überhitzungsschutz

- Aus Sicherheitsgründen schaltet sich die Heißluftfritteuse bei Überhitzung automatisch aus.
- Lassen Sie die Heißluftfritteuse vollständig auskühlen, bevor Sie sie erneut benutzen.

PFLEGE & WARTUNG

Hinweis:

- **Reinigen Sie den Korb und das Innere der Heißluftfritteuse stets nach jedem einzelnen Gebrauch.**
 - *Das Auslegen des Korbs mit Folie (mit Ausnahme des Knusperblechs) kann die Reinigung erleichtern.*
1. Schalten Sie die Heißluftfritteuse aus und ziehen Sie den Stecker. Lassen Sie das Gerät vor der Reinigung vollständig abkühlen. Wenn Sie den Korb herausnehmen, kühlt sich das Gerät schneller ab.
 2. Wischen Sie die Außenseite der Heißluftfritteuse bei Bedarf mit einem feuchten Tuch ab.
 3. Der Korb und das Knusperblech sind spülmaschinenfest. Sie können den Korb und das Knusperblech auch in heißem Seifenwasser mit einem nicht scheuernden Schwamm reinigen. Weichen Sie sie bei Bedarf ein.

Hinweis: Der Korb und das Knusperblech verfügen über eine Antihafbeschichtung. Bringen Sie sie nicht mit Metallbesteck oder scheuernden Reinigungsmitteln in Berührung.

4. Bei hartnäckigen Fettresten:
 - a. Verrühren Sie 30 Gramm / 2 Esslöffel (US) Backnatron und 15 Milliliter / 1 Esslöffel (US) Wasser in einer kleinen Schüssel zu einer streichfähigen Masse.

- b. Verteilen Sie die Paste mit einem Schwamm auf dem Korb und dem Knusperblech und schrubben Sie sie. Lassen Sie den Korb und das Knusperblech 15 Minuten stehen, bevor Sie sie abspülen.
 - c. Reinigen Sie den Korb vor dem Gebrauch mit Seife und Wasser.
5. Reinigen Sie das Innere der Heißluftfritteuse mit einem leicht angefeuchteten, nicht scheuernden Schwamm oder Tuch. **Nicht** in Wasser eintauchen. Entfernen Sie bei Bedarf Lebensmittelreste von der Heizspule. **[Abbildung 3.1]**
6. Trocknen Sie sie vor dem Gebrauch.

Hinweis: Stellen Sie sicher, dass die Heizspule vollkommen trocken ist, bevor Sie die Heißluftfritteuse einschalten.



Abbildung 3.1

ZUBEHÖR

Zusätzliches und Ersatzzubehör ist für Ihre Heißluftfritteuse erhältlich. Für weiterführende Informationen kontaktieren Sie den **Kundendienst** (siehe Seite 46).

PROBLEMLÖSUNG

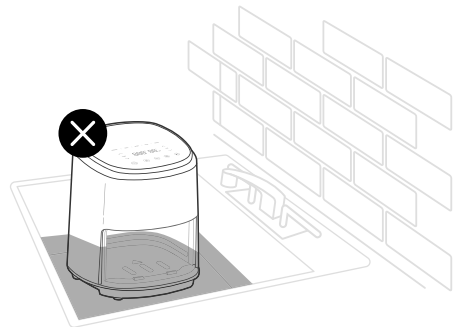
Problem	Mögliche Abhilfe
Die Heißluftfritteuse lässt sich nicht einschalten.	Überprüfen Sie, ob die Heißluftfritteuse an die Stromversorgung angeschlossen ist.
	Setzen Sie den Korb fest in die Heißluftfritteuse ein.
Das Kochgut ist nicht vollständig gegart.	Füllen Sie kleinere Kochgutmengen in den Korb. Wenn ein Korb überfüllt ist, wird das Kochgut darin nicht vollständig gegart.
	Erhöhen Sie die Gartemperatur oder -zeit.
Das Kochgut ist ungleichmäßig gegart.	Wenn Kochgutteile aufeinander oder nah beieinander liegen, müssen sie während des Kochvorgangs geschüttelt oder gewendet werden (siehe Schütteln von Kochgut , Seiten 40).
Das Kochgut ist nicht kross.	Das Besprühen oder Einpinseln mit einer kleinen Menge Öl kann die Knusprigkeit erhöhen (siehe Kochanleitung , Seite 41).
Die Pommes Frites sind nicht richtig gegart.	Siehe Pommes Frites , Seite 41.
Der Korb lässt sich nicht fest in die Heißluftfritteuse einsetzen.	Achten Sie darauf, dass sich nicht zu viel Kochgut im Korb befindet.
Weißer Rauch tritt aus der Heißluftfritteuse aus.	Die Heißluftfritteuse kann beim ersten Gebrauch weißen Rauch erzeugen. Dies ist normal.
	Achten Sie darauf, dass der Korb und das Innere der Heißluftfritteuse ordnungsgemäß gereinigt und nicht fettig sind.
	Das Garen fettiger Speisen führt dazu, dass sich Öl unterhalb des Knusperblechs ansammelt. Dadurch entsteht weißer Rauch. Außerdem könnte der Korb heißer sein als gewöhnlich. Das ist normal und dürfte keine Auswirkung auf den Kochvorgang haben. Seien Sie im Umgang mit dem Korb vorsichtig.
Dunkler Rauch tritt aus der Heißluftfritteuse aus.	Trennen Sie die Heißluftfritteuse unverzüglich von der Stromversorgung. Dunkler Rauch deutet auf verbranntes Kochgut oder einen Fehler im Stromkreis hin. Warten Sie, bis sich der Rauch vollständig verflüchtigt hat, bevor Sie den Korb herausnehmen. Wenn er nicht durch verbranntes Kochgut verursacht wurde, kontaktieren Sie den Kundendienst (siehe Seite 46).
Die Heißluftfritteuse gibt einen Geruch von Kunststoff ab.	Heißluftfritteusen können einen Kunststoffgeruch abgeben, der vom Herstellungsprozess herrührt. Dies ist normal. Befolgen Sie die Anweisungen für einen Testlauf (Seite 36), um den Kunststoffgeruch zu verringern. Wenn der Kunststoffgeruch nicht nachlässt, wenden Sie sich an unseren Kundendienst (siehe Seite 46).
Auf dem Display erscheint der Fehlercode "E1".	Die Temperaturüberwachung weist einen offenen Stromkreis auf. Kontaktieren Sie in einem solchen Fall unseren Kundendienst (siehe Seite 46).
Auf dem Display erscheint der Fehlercode "E2".	Bei der Temperaturüberwachung ist ein Kurzschluss aufgetreten. Kontaktieren Sie in einem solchen Fall unseren Kundendienst (siehe Seite 46).
Auf dem Display erscheint der Fehlercode "E3".	Der Überhitzungsschutz der Heißluftfritteuse ist aktiviert. Schalten Sie die Heißluftfritteuse aus und trennen Sie sie von der Stromversorgung. Lassen Sie das Gerät vollständig auskühlen. Zeigt das Display weiterhin "E3" an, kontaktieren Sie den Kundendienst (siehe Seite 46).

Sollte ein Problem auftreten, das hier nicht aufgeführt ist, wenden Sie sich bitte an unseren **Kundendienst** (siehe Seite 46).

KONFORMITÄTSERKLÄRUNG

Arovast Corporation erklärt hiermit, dass dieses Produkt den grundlegenden Anforderungen und anderen relevanten Bestimmungen der Richtlinie 2014/53/EU, den britischen Funkgerätevorschriften 2017 und allen anderen geltenden Anforderungen von Richtlinien der EU- und der Vereinigten Königreichs entspricht. Die vollständige Konformitätserklärung kann hier eingesehen werden: <https://cosori.com/euro/compliance>

INFORMATIONEN ZUR GARANTIE

Produktbezeichnung	Intelligente Heißluftfritteuse Lite 3,8 Liter
Modell	CAF-LI401S
<i>Wir empfehlen dringend, die Bestellnummer und das Kaufdatum aufzubewahren, da Sie diese Daten zu einem späteren Zeitpunkt ggf. benötigen könnten.</i>	
Kaufdatum	
Bestellnummer	

GESCHÄFTSBEDINGUNGEN

Arovast Corporation gewährleistet, dass alle Produkte fachkundig aus hochwertigen Werkstoffen gefertigt werden und gebrauchsfähig sind. Die Gewährleistung ist ab dem Kaufdatum für einen Zeitraum von 2 Jahren gültig.

Diese Garantie schränkt Ihre Rechte nach den geltenden lokalen Verbraucherschutzgesetzen nicht ein. Sofern der Hersteller nach den geltenden örtlichen Verbraucherschutzgesetzen eine längere Garantiezeit einzuräumen hat, verlängert sich die Garantiezeit auf den kürzesten gesetzlich erforderlichen Zeitraum.

Bei Fragen oder Problemen mit Ihrem neuen Produkt hilft Ihnen unser hilfsbereiter Kundendienst gerne weiter.

KUNDENDIENST

Bei Fragen oder Problemen mit Ihrem neuen Produkt hilft Ihnen unser hilfsbereiter Kundendienst gerne weiter.

Arovast Corporation

1202 N. Miller St., Suite A
Anaheim, CA 92806
USA

E-Mail: support.eu@cosori.com

**Bitte halten Sie Ihre Rechnungs- und Bestellnummer für das Gespräch mit unserem Kundendienst bereit.*

Zuordnung

Apple App Store® ist eine Marke von Apple Inc.

Google, Android und Google Play sind Marken von Google LLC.

Wi-Fi® ist eine eingetragene Marke von Wi-Fi Alliance®.

Die Bluetooth® Wortmarke und die Logos sind eingetragene Warenzeichen im Besitz von Bluetooth SIG, Inc. und jede Nutzung dieser Marken durch die Arovast Corporation erfolgt unter Lizenz. Andere Marken und Handelsnamen sind die ihrer jeweiligen Eigentümer.

ZEIGEN SIE UNS, WAS SIE GEZAUBERT HABEN

Wir hoffen, dass wir Ihnen hiermit weitergeholfen haben. Wir freuen uns schon auf Ihre herrlichen Kreationen, und hoffen, dass Sie Ihre Fotos mit uns teilen möchten! Unsere Community wartet bereits auf Ihre Uploads – wählen Sie unten einfach Ihre bevorzugte Plattform aus. Aufnehmen, Hashtag und los geht's, Cosori-Koch!

#LiveLifeTastefully #iCookCosori

@CosoriCooks



@Cosori



MEHR COSORI-REZEPTE

Überlegen Sie, was Sie kochen sollen? Es gibt so viele Rezepte, sowohl von uns, der Cosori Community, als auch über die VeSync-App.



**Scannen Sie den QR-Code,
um zur App zu gelangen.**

COSORI®

Questions or Concerns?

support.eu@cosori.com



Tous les papiers peuvent être triés et recyclés, y compris le manuel d'utilisation, le livre de recettes et la carte de garantie.