

**REQUIRED TOOLS
AND MATERIALS:**



• 2 Capable Adults



• Tape Measure



• Safety Glasses

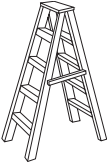

• Stepladder 8 ft.
(2.4m)

• (2 each) Wrenches

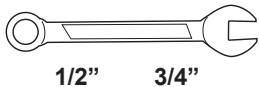

1/2" 3/4"

AND/OR

• Socket Wrenches and Sockets
(Deep-Well Sockets are
Recommended).

• An Extension is
Recommended.

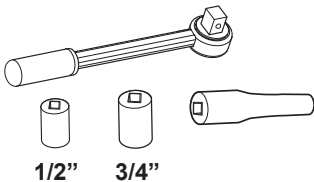

1/2" 3/4"

**OPTIONAL TOOLS
AND MATERIALS:**

• Large & Small Adjustable
Wrenches

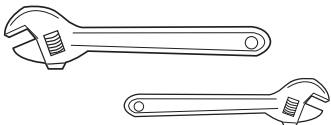

Pro Slam Rim Owners Manual

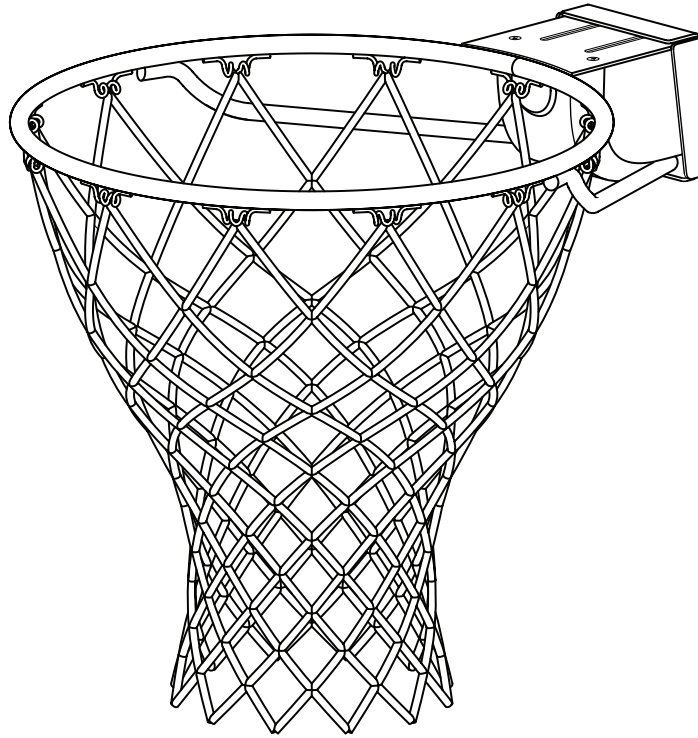

Adult Assembly Required.

This manual, accompanied by sales receipt, should be saved and kept on hand as a convenient reference, as it contains important information about your model.



! WARNING!

READ AND UNDERSTAND
OPERATOR'S MANUAL
BEFORE USING THIS UNIT.

FAILURE TO FOLLOW
OPERATING INSTRUCTIONS
COULD RESULT IN INJURY
OR DAMAGE TO PROPERTY.

**Write Model Number
From Box Here:**

Toll-Free Customer Service Number for U.S: **1-800-558-5234**,

For Canada: **1-800-284-8339**,

For Europe: **+353 51 379777** (Sweden: **009 555 85234**),

For Australia: **1300 367 582**

Internet Address: www.spalding.com www.spalding.com.au



SAFETY INSTRUCTIONS



FAILURE TO FOLLOW THESE SAFETY INSTRUCTIONS MAY RESULT IN SERIOUS INJURY OR PROPERTY DAMAGE AND WILL VOID WARRANTY.

Owner must ensure that all players know and follow these rules for safe operation of the system.

To ensure safety, do not attempt to assemble this system without following the instructions carefully. Check entire box and inside all packing material for parts and/or additional instruction material. Before beginning assembly, read the instructions and identify parts using the hardware identifier and parts list in this document. Proper and complete assembly, use, and supervision are essential for proper operation and to reduce the risk of accident or injury. A high probability of serious injury exists if this system is not installed, maintained, and operated properly.

- If using a ladder during assembly, use extreme caution.
- Two (2) capable adults are recommended for this operation.
- Climate, corrosion, or misuse could result in system failure.
- Minimum operational height is 7'6" (2.3 m) to the bottom of backboard.
- This equipment is intended for home recreational use only and NOT excessive competitive play.
- Read and understand the warning label enclosed with hardware. It is the responsibility of the customer to mount this label. It should be affixed to the pole, wall, or door near playing area, at a height between 4-6 feet (1.22-1.83M) above ground level and in a location visible to all players
- The life of your basketball pole depends on many conditions. The climate, placement of the pole, the location of the pole, exposure to corrosives such as pesticides, herbicides or salts are all important factors.
- If technical assistance is required contact Customer Service.
- Serious injury could occur if teeth/face come in contact with backboard, net or rim.
- Adult supervision is recommended when adjusting height.

*Most injuries are caused by misuse and/or not following instructions.
Use caution when using this system.*

1



WARNING

Read and understand warnings listed below before using this product.

Failure to follow these warnings may result in serious injury and/or property damage.

Owner must ensure that all players know and follow these rules for safe operation of the system.

- DO NOT HANG on the rim or any part of the system including backboard, support braces or net.
- During play, especially when performing dunk type activities, keep player's face away from the backboard, rim and net. Serious injury could occur if teeth/face come in contact with backboard, rim or net.
- During play, do not wear jewelry (rings, watches, necklaces, etc.). Objects may entangle in net.
- Check system before each use for loose hardware, excessive wear and signs corrosion and repair before use.
- Never play on damaged equipment.
- See instruction manual for proper installation and maintenance.

SPALDING
In the U.S.: 1-800-558-5234
In Canada: 1-800-284-8339
In Australia: 1-300-367-582

SURE SHOT
In the U.S.: 1-800-558-5234

RUSSELL

Trademarks registered
in the USA and other countries.

ID#: 57980001 01/12

HYDRA-RIB
In the U.S.: 1-800-334-9111

HUFFY SPORTS
In the U.S.: 1-800-558-5234
In Canada: 1-800-284-8339

NOTICE TO ASSEMBLERS

Adult Assembly Required. Dispose of ALL packaging materials promptly. As with all products, periodically inspect for loose small parts.

Assembled unit MUST be filled with sand or water at ALL times.

ALL basketball systems, including those used for DISPLAYS, MUST be assembled and installed according to instructions. Failure to follow instructions could result in SERIOUS INJURY. It is NOT acceptable to devise a makeshift support system.



Questions or Missing Parts?

DON'T go back to store!

**Call TOLL-FREE Customer Service
Number listed on the front page!**

IMPORTANT!

**Remove all contents from boxes.
Be sure to check inside pole sections;
hardware and additional parts are packed inside.**

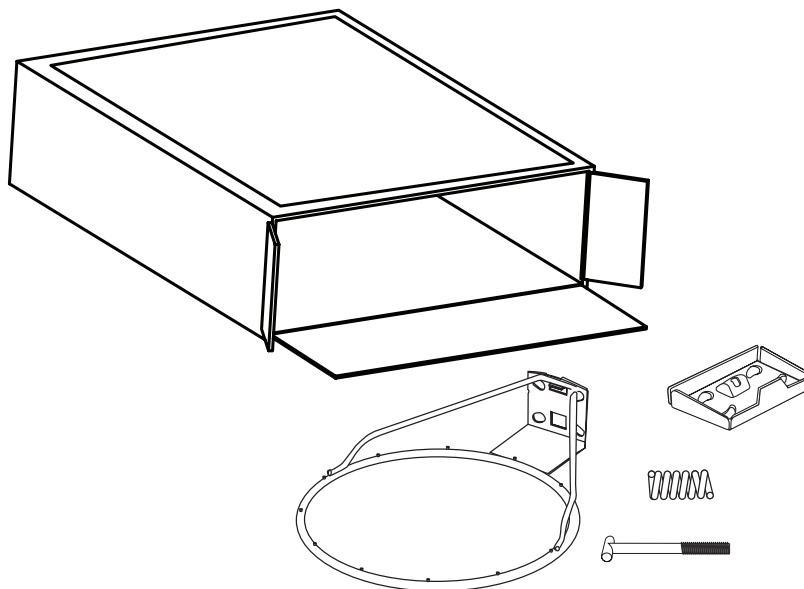



Basketball System Warranty

For the very latest Basketball System Warranty information
Please visit the Spalding Basketball website at www.Spalding.com

Contact Spalding Customer Service at phone # 1-800-558-5234

Systeme de basket-ball garantie

Pour l'information de garantie de système de basket-ball plus tard
Visitez le site Web de Spalding Basketball à www.Spalding.com

Contacter le Service clientèle Spalding au # de téléphone 1-800-558-5234

Basketball-System Garantie

Die neuesten Basketball System-Garantie Informationen
Besuchen Sie bitte die Spalding Basketball-Website unter www.Spalding.com

Spalding-Kundendienst am Telefon # 1-800-558-5234

Sistema de baloncesto Garantía de dueños

Para la última información de garantía del sistema de baloncesto
Por favor visite el sitio web de Spalding Basketball en www.Spalding.com

Póngase en contacto con servicio al cliente de Spalding en teléfono # 1-800-558-5234

Get to know the basic parts of your basketball system...

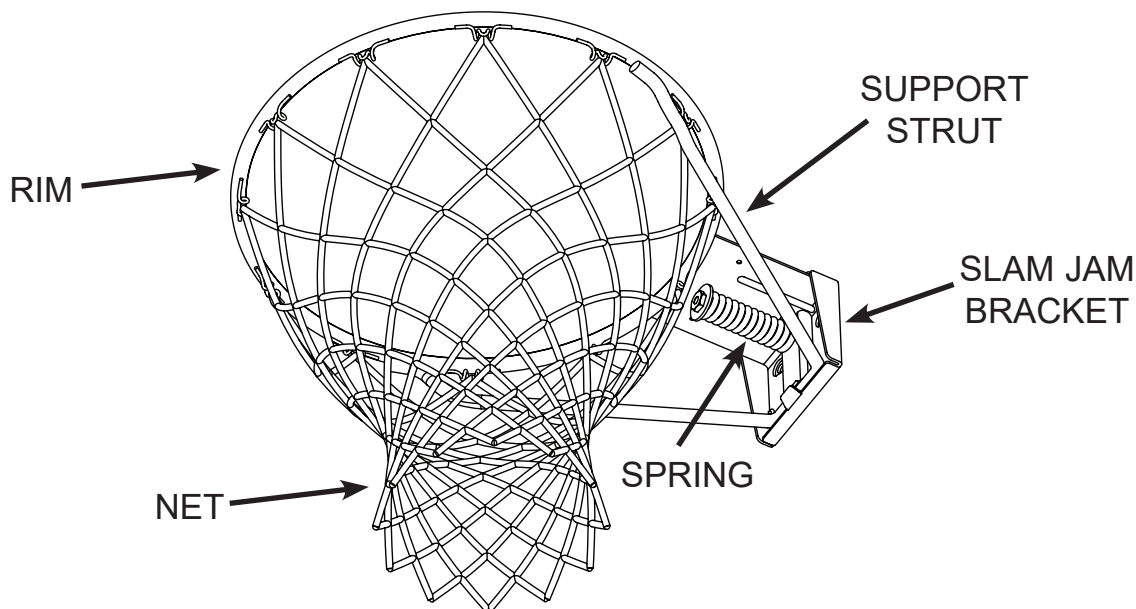

PARTS LIST - See Hardware Identifier

Item Qty. Part No. Description

Item Qty. Part No. Description

1	1	57980001	Warning Label	9	1		Net
2	1	900033	Slam Jam Bracket, Black	10	4	203309	Washer, 1 O.D.
3	1	206048	Bolt, "Tee" 3/8-16 x 3.25" Long	11	4	203100	Hex Flange Nut, 5/16-18
4	1	200318	Bracket Reinforcement, Slam Jam	12	1		Rim
5	1	206049	Spring, Black	13	1	20279502	Logo, Spalding
6	1	203470	Washer, Flat 5/8 I.D. x 1-1/2 O.D.	14	2	200520	Self Tapping Screw, #8 x 1/2"
7	1	203795	Nut, Special 3/8-16	15	1	200503	Cover, Black
8	4	201611	Hex Flange Bolt 5/16-18 x 3" Long			200504	Cover, Red
	4	203113	Hex Flange Bolt 5/16-18 x 2-1/2" Long				
	4	203104	Hex Flange Bolt 5/16-18 x 2" Long				
	4	205528	Hex Flange Bolt 5/16-18 x 1" Long				

* QUANTITY USED MAY VARY BY MOUNTING METHOD.



NOTE:

Hardware kit is designed for more than one style of basketball system. Not all hardware will be used.

HARDWARE IDENTIFIER

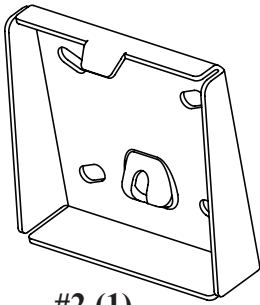

#2 (1)

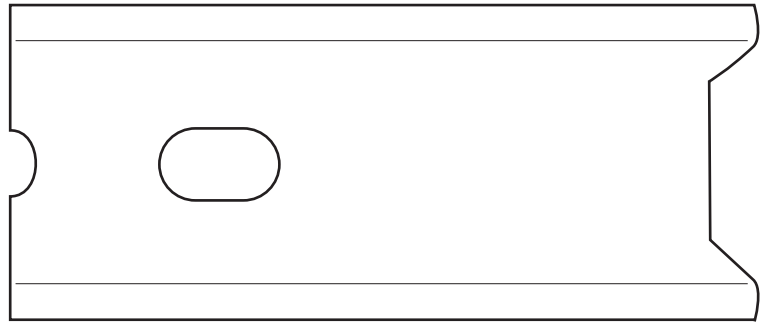

#4 (1)

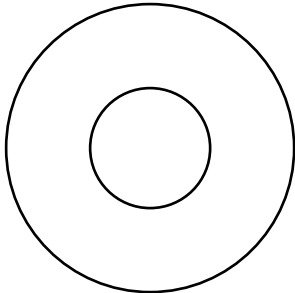

#6 (1)

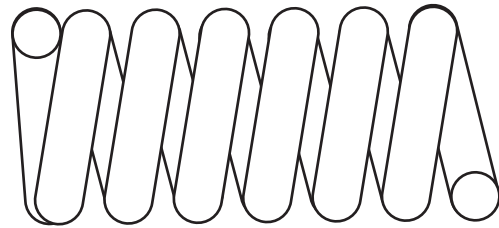

#5 (1)

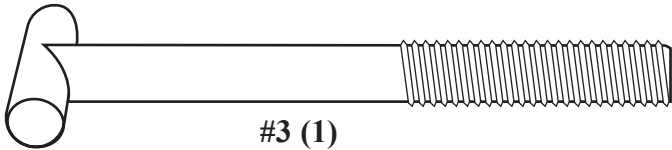

#3 (1)

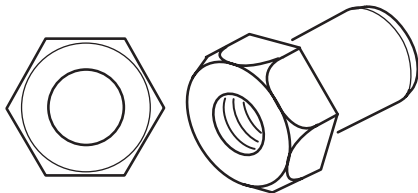

#7 (1)

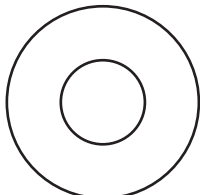

#10 (4)

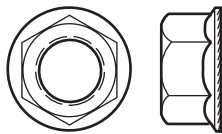

#11 (4)



#13 (1)



#14 (2)

RIM TO BOARD BOLTS:
(This kit will only include 4 of one of the bolts listed below.)



Item #8 (4) 201611

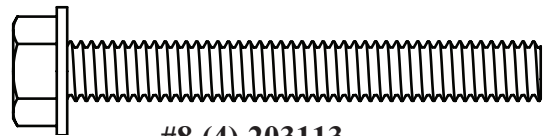

#8 (4) 203113

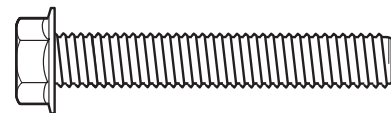

#8 (4) 203104

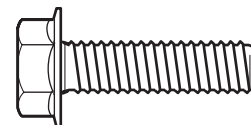

#8 (4) 205528
For Steel Framed
Acrylics

HARDWARE USED IN THIS SECTION
(not actual size)

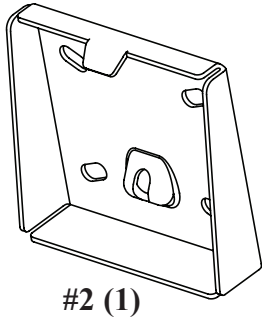

- 1.** Place Slam Jam bracket (2) onto rim bracket.

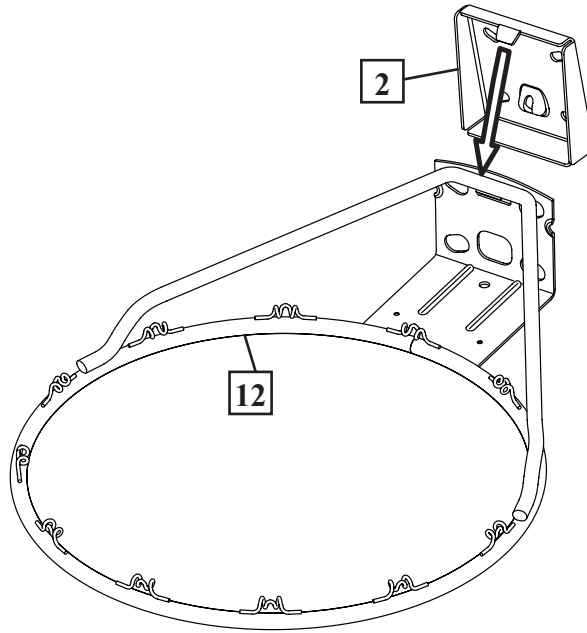

NOTE:

Lip of Slam Jam bracket will hook over rim bracket.

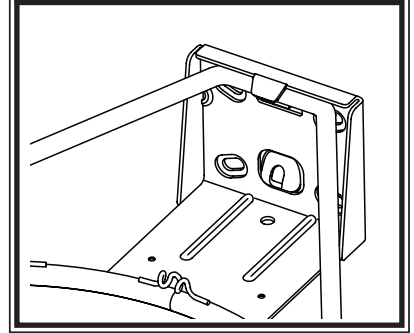

HARDWARE USED IN THIS SECTION
(not actual size)

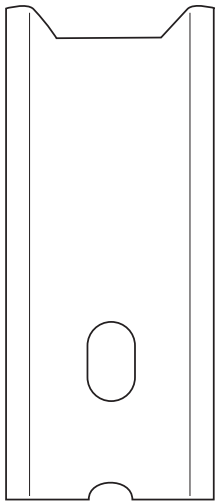

- 2.** Insert tee-bolt (3) into Slam-Jam bracket (2). Secure tee-bolt with reinforcement bracket (4).

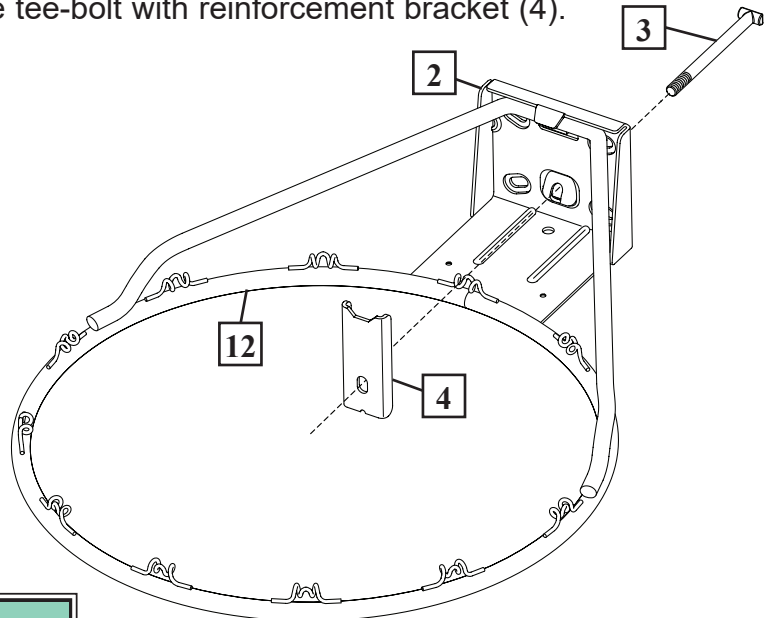

NOTE ORIENTATION:

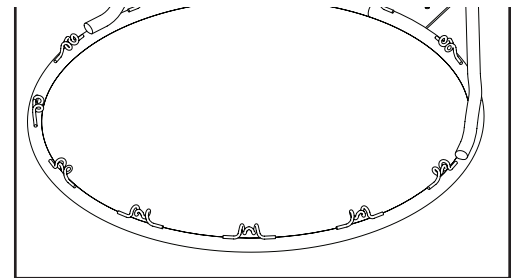
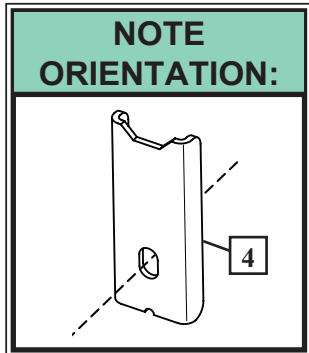
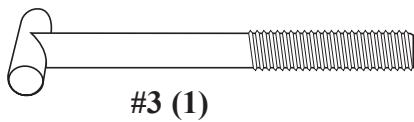

HARDWARE USED IN THIS SECTION
(not actual size)

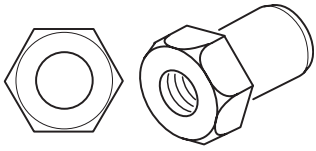

#7 (1)

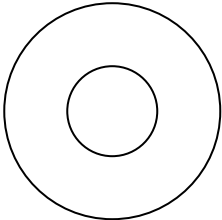

#6 (1)

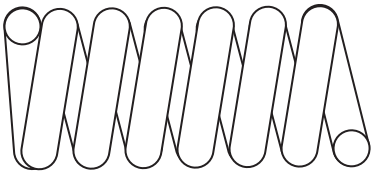

#5 (1)

3.

Attach special nut (7), washer (6) and spring (5) to tee-bolt (3).

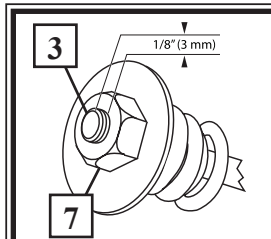
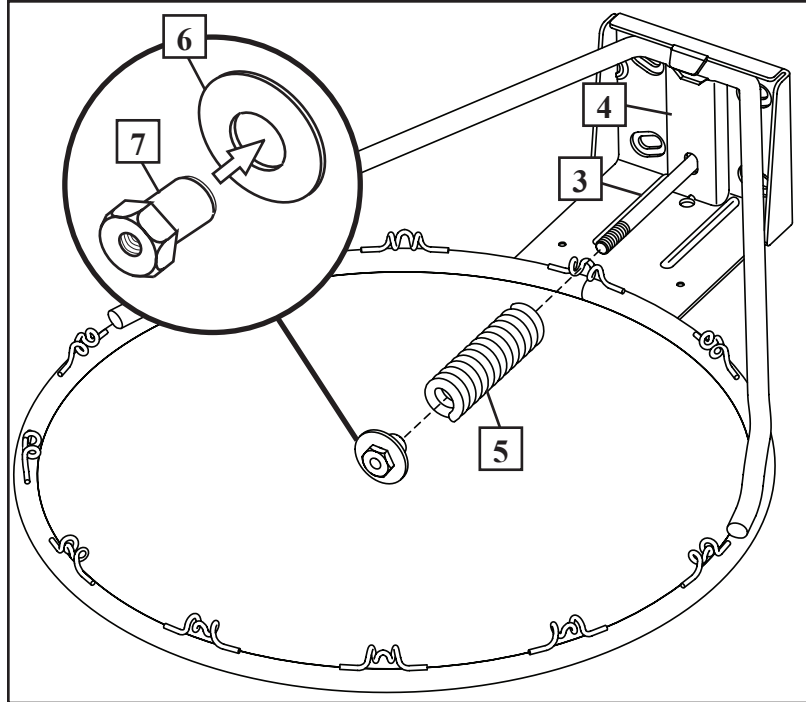

NOTE:

Tighten nut (7) until 1/8" of the bolt threads on end of T-bolt (3) are exposed.

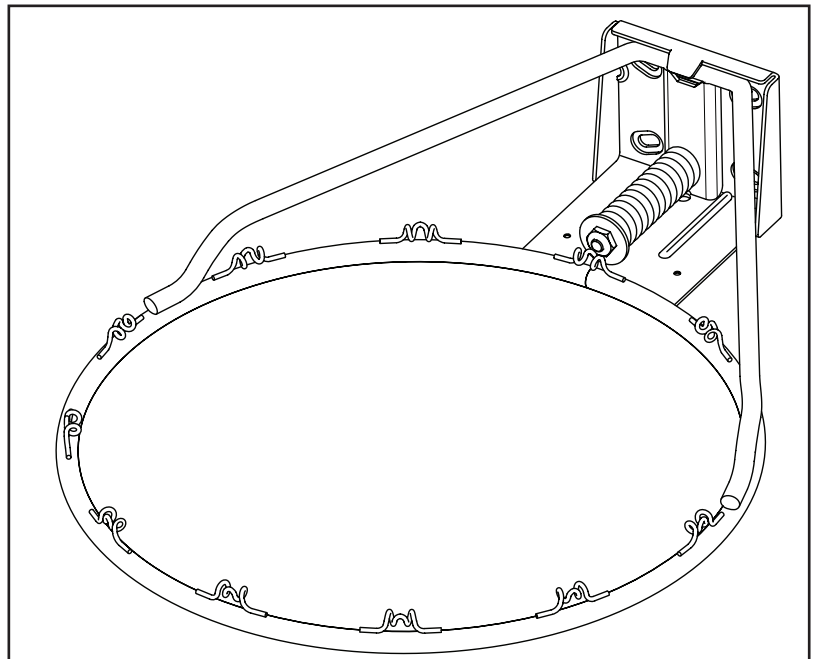

HARDWARE USED IN THIS SECTION

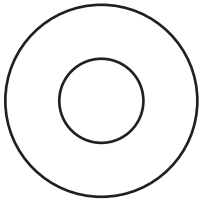

#10 (4)

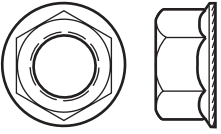

#11 (4)



#8 (4) 201611

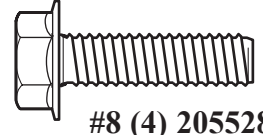

#8 (4) 205528

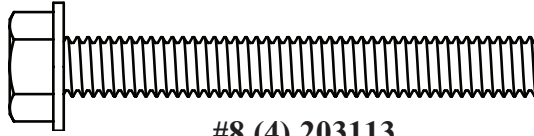

#8 (4) 203113

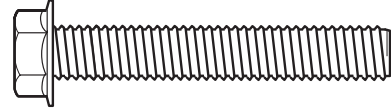

#8 (4) 203104

4.

Connect rim using bolts (8), washers (10) and nuts (11).

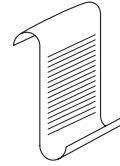

NOTE:

Bolts (8) will vary depending on what type of board the rim is being attached to (See Hardware Identifier).

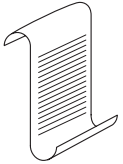

NOTE:

Bolts (8) need to pass through rim holes and support only the Slam Jam bracket (2).

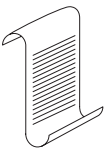

NOTE:

Board style will vary.

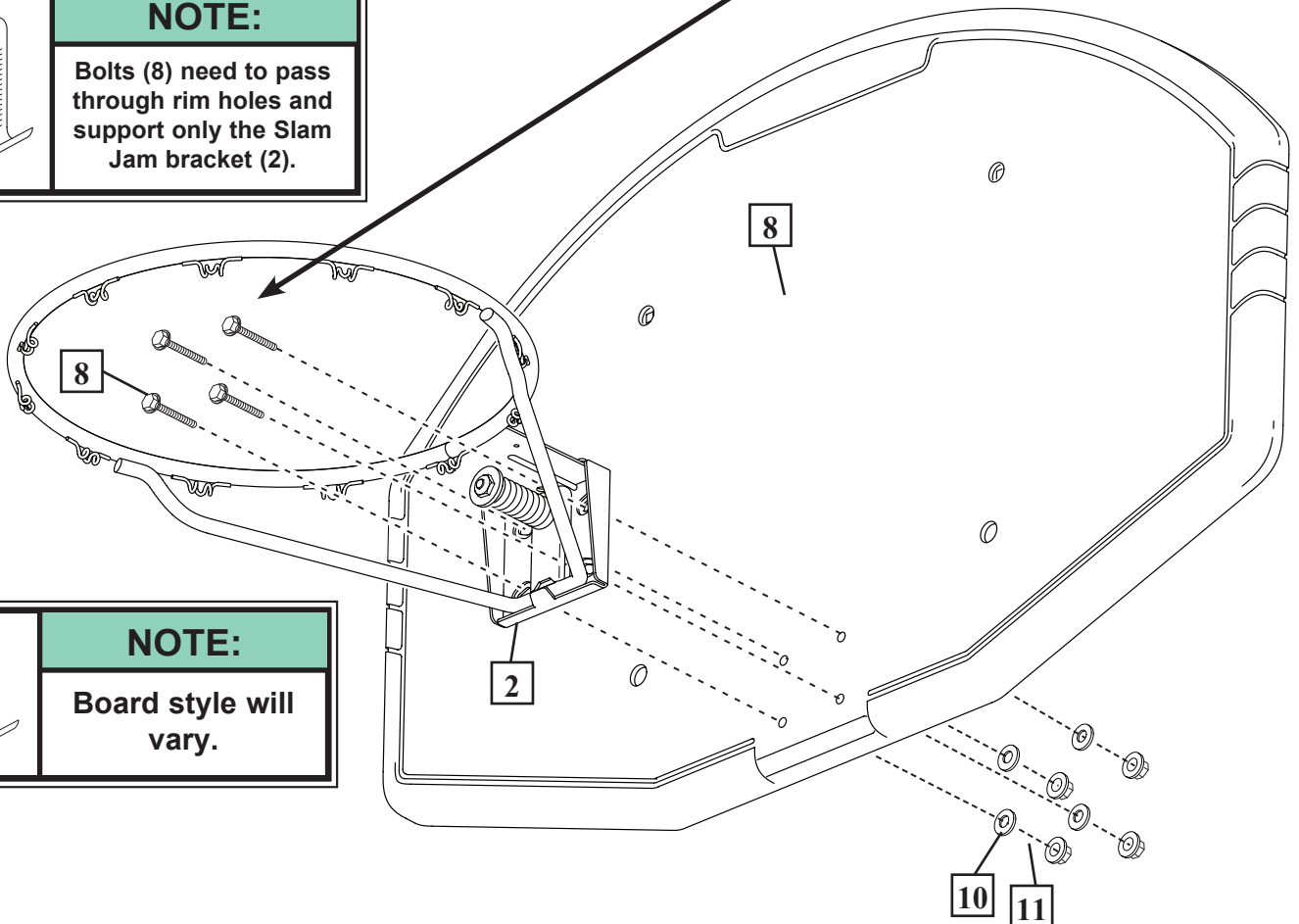

5. Install net (9).

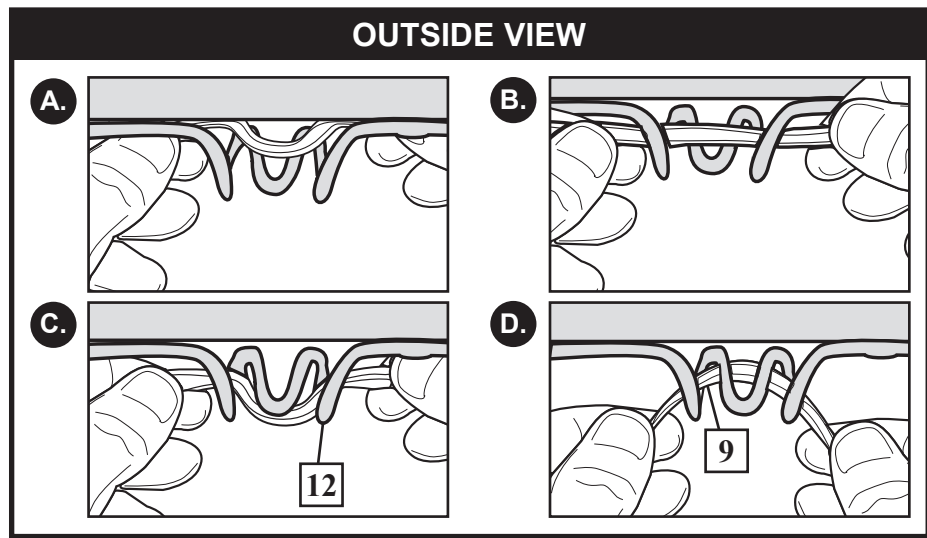

6. Attach spring cover using self tapping screws (14).

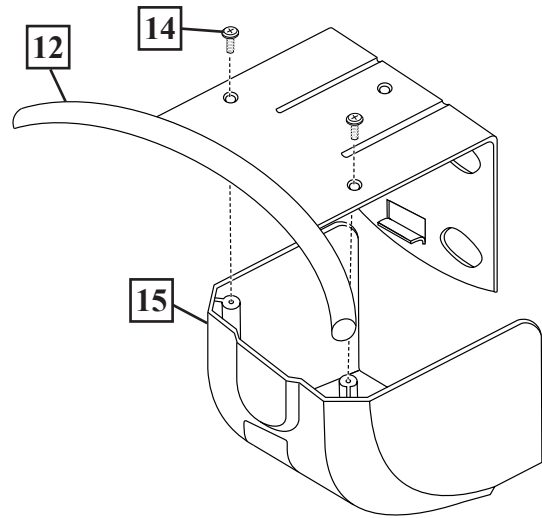

7. Apply logo label (13) to spring cover (15) as shown.

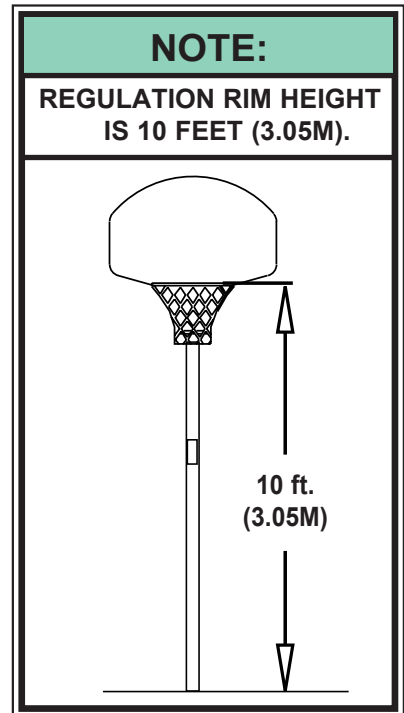
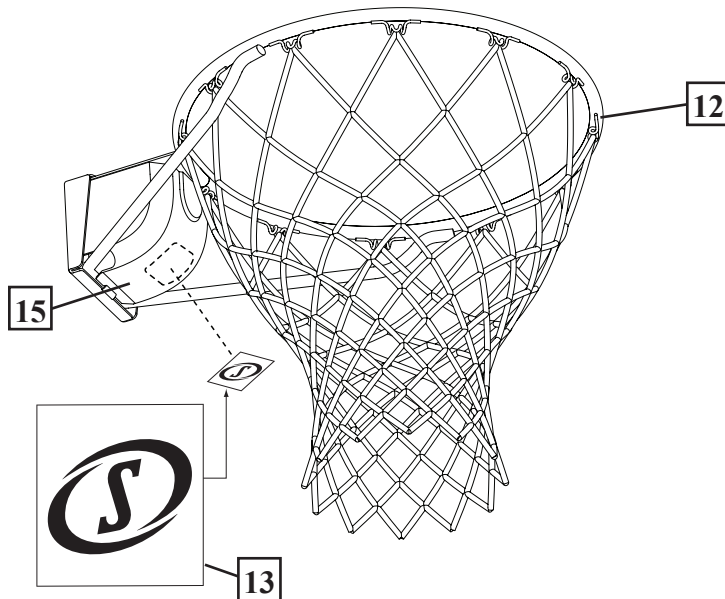

Cerceau Pro Slam Manuel d'utilisation

FRANÇAIS
DEUTSCH
ESPAÑOL

Pro Slam-Korbbrand Gebrauchsanleitung

Borde Pro Slam Manual del propietario

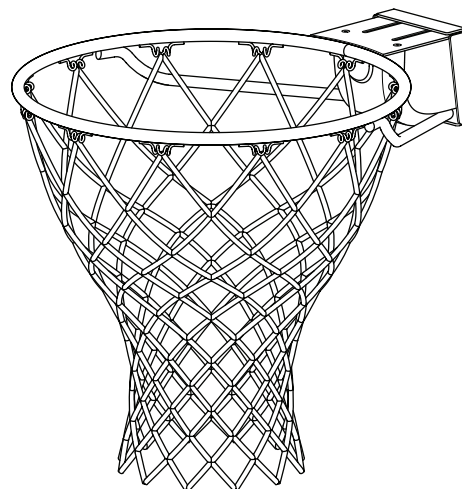

Assemblage exclusivement réservé à un adulte.

Zusammenbau nur durch Erwachsene.

Se requiere que un adulto realice el montaje.

Ce manuel, accompagné du justificatif d'achat, devra être conservé pour référence ultérieure, dans la mesure où il contient des informations importantes sur votre modèle.

Diese Anleitung sollte zusammen mit dem Kaufbeleg griffbereit aufbewahrt werden, da sie wichtige Informationen über Ihr Modell enthält.

Debe conservar este manual junto con el recibo de la compra y tenerlo disponible como conveniente referencia, ya que contiene información importante sobre su modelo.

Inscrivez ici le numéro de modèle qui apparaît sur la boîte:

Die Modellnummer vom Verpackungskarton hier eintragen:

Escriba aquí el número de modelo que viene en la caja:



**AVERTISSEMENT!
WARNUNG!
¡ADVERTENCIA!**

LISEZ CE MANUEL D'UTILISATION
AVANT D'UTILISER CET APPAREIL

SOUS PEINE DE BLESSURES OU DE
DÉGÂTS MATÉRIELS.

DAS BENUTZERHANDBUCH VOR
GEBRAUCH DIESES PRODUKTS
SORGFÄLTIG DURCHLESEN.

EIN MISSACHTEN DIESER
BETRIEBSANLEITUNG KANN
VERLETZUNGEN ODER SACHSCHÄDEN
ZUR FOLGE HABEN.

LEA Y ENTIENDA EL MANUAL DEL
OPERADOR ANTES DE USAR ESTA
UNIDAD.

SI NO SE SIGUEN LAS INSTRUCCIONES
DE OPERACIÓN SE PODRÍA
OCASIONAR UNA LESIÓN O DAÑOS A
LA PROPIEDAD.

Numéro vert du Service clientèle - États-Unis: 1-800-558-5234, Canada: 1-800-284-8339, Europe :+353 51 379777
(Suède: 009 555 85234), Australie: 1300 367 582 Adresse Internet: www.spalding.com www.spalding.com.au

Gebührenfreie Telefonnummer für die USA: 1-800-558-5234, für Kanada: 1-800-284-8339, für Europa: +353 51 379777
(Schweden: 009 555 85234), für Australien: 1300 367 582 Internet-Adresse: www.spalding.com www.spalding.com.au

Número telefónico sin costo del Departamento de Servicio al Cliente en EE.UU.: 1-800-558-5234, Para Canadá: 1-800-284-8339
Para Europa: +353 51 379777 (Suecia: 009 555 85234), Para Australia: 1300 367 582
Dirección en Internet: www.spalding.com www.spalding.com.au

**OUTILS ET MATÉRIEL
REQUIS:**



• Deux (2) adultes capables



• Mètre



• Lunettes de sécurité



• Échelle de 2,4 m

**BENÖTIGTE WERKZEUGE
UND MATERIALIEN:**



• Zwei (2) zur Ausführung dieser Arbeit fähige Erwachsene



• Maßband



• Schutzbrille



• Stufenleiter, 2,4 m (8 Fuß)

**HERRAMIENTAS Y
MATERIALES REQUERIDOS:**



• Dos (2) adultos capaces



• Cinta de medir



• Gafas de seguridad



• Escalera de mano de 8 pies (2.4 m)

• Deux clés et/ou clés à douilles et deux douilles (douilles longues recommandées).

• Une extension est recommandée.



1/2" 3/4"

ET/OU

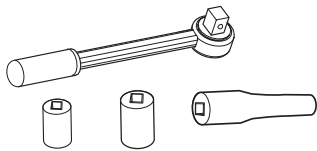

1/2" 3/4"

• (je 2) Schrauben - und/oder Steckschlüssel (tiefe Einsätze empfohlen).

• Verlängerung wird empfohlen



1/2" 3/4"

UND/ODER

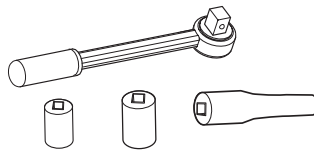

1/2" 3/4"

• (2 de cada una) llaves de tuercas y/o llaves de tuercas de boca tubular y casquillos (se recomiendan casquillos profundos).

• Se recomienda una extensión



1/2" 3/4"

Y/O

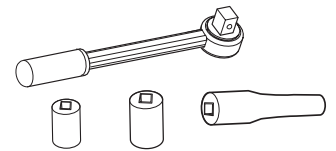

1/2" 3/4"

**OUTILS ET MATÉRIEL
FACULTATIFS:**

• Petites et grandes clés anglaises

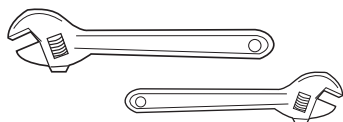

**WEITERE NÜTZLICHE
WERKZEUGE UND MATERIALIEN:**

• Große und kleine verstellbare Schraubenschlüssel

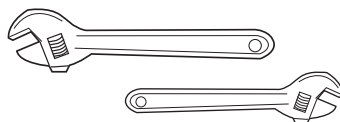

**HERRAMIENTAS Y
MATERIALES OPCIONALES:**

• Llaves de tuercas ajustables grandes y pequeñas

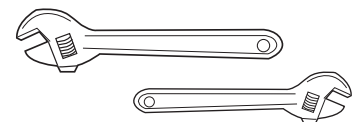

! INSTRUCCIONES DE SEGURIDAD

EL INCUMPLIMIENTO DE ESTAS INSTRUCCIONES DE SEGURIDAD PUEDE DAR COMO RESULTADO LESIONES GRAVES, DAÑOS MATERIALES Y ANULARÁ LA GARANTÍA.

El propietario debe asegurarse de que todos los jugadores sepan y sigan estas reglas para la operación segura del sistema.

Por su seguridad, no intente montar este sistema sin seguir cuidadosamente las instrucciones. Es esencial el montaje completo, y el uso y la supervisión adecuados para la operación correcta del sistema y para reducir el riesgo de accidentes o lesiones. Existe una alta probabilidad de sufrir lesiones graves si este sistema no se instala, mantiene y opera adecuadamente. Revise toda la caja y el interior de todo el material de embalaje para encontrar todas las piezas y/o material instructivo adicional. Antes de comenzar el montaje, lea las instrucciones e identifique las piezas usando el identificador de herraje y la lista de piezas contenidos en este documento.

- Si utiliza una escalera de mano durante el montaje, tenga mucho cuidado.
- Se recomienda que dos (2) adultos capaces realicen esta operación.
- El clima, la corrosión y el mal uso podrían ocasionar la falla del sistema.
- La altura mínima de operación es de 7 pies y 6 pulgadas (2.3 m) hasta la parte inferior del respaldo.
- Este equipo está diseñado únicamente para uso recreativo en el hogar y NO para juego competitivo excesivo.
- Lea y entienda la etiqueta de advertencia que se incluye en el herraje. Es responsabilidad del cliente colocar esta etiqueta. Debe adherirse en el poste, la pared o la puerta cercana al área de juego, a una altura entre 4 y 6 pies (1.22-1.83 M) sobre el nivel del piso y en un lugar que sea visible para todos los jugadores.
- La vida útil de su poste de baloncesto depende de muchas condiciones. El clima, la colocación del poste, la ubicación del poste, la exposición a sustancias corrosivas tales como pesticidas, herbicidas o sales son factores importantes.
- Si requiere asistencia técnica, comuníquese con el Departamento de Servicio al Cliente.
- Si los dientes o la cara entran en contacto con el respaldo, la red o el borde, se puede sufrir una lesión grave.
- Se recomienda que el ajuste de la altura se realice bajo la supervisión de un adulto.

La mayoría de las lesiones son causadas por el uso inadecuado y/o por el incumplimiento de las instrucciones. Tenga cuidado cuando use este sistema.

! SICHERHEITSHINWEISE

EIN MISSACHTEN DIESER SICHERHEITSHINWEISE KANN ZU SCHWEREN VERLETZUNGEN UND/ODER SACHSCHÄDEN FÜHREN UND MACHT DIE GARANTIE UNWIRKSAM.

Der Eigentümer muss sicherstellen, dass alle Spieler diese Regeln für einen sicheren Betrieb des Systems kennen und befolgen.

Aus Sicherheitsgründen darf dieses System nur unter sorgfältiger Beachtung der Anleitung zusammengebaut werden. Eine ordnungsgemäße und vollständige Montage, Verwendung und Aufsicht ist für den richtigen Betrieb und zur Reduzierung des Unfall- oder Verletzungsrisikos absolut erforderlich. Bei einer unsachgemäßen Installation und Wartung und bei einem falschen Betrieb dieses Systems besteht ein hohes Risiko schwerer Verletzungen. Den ganzen Karton und alle darin befindlichen Verpackungsmaterialien auf Bauteile und/oder zusätzliche Anleitungen inspizieren. Vor Beginn des Zusammenbaus die Anleitung durchlesen und anhand des Schlüssels zur Identifizierung der Befestigungsteile und der Teileliste in diesem Dokument die einzelnen Bauteile bestimmen.

- Beim Gebrauch einer Leiter während des Zusammenbaus extrem vorsichtig vorgehen.
- Diese Arbeit sollte von zwei (2) dazu fähigen Erwachsenen ausgeführt werden.
- Klimatische Bedingungen, Korrosion oder Fehlgebrauch kann zu Systemdefekten führen.
- Die Mindestspielhöhe beträgt 2,3 m (7,6 Fuß) bis zum unteren Rand der Korbwand.
- Diese Vorrichtung ist nur für den Freizeitgebrauch zu Hause. NICHT aber für ein übermäßig wettkampfbetontes Spiel vorgesehen.
- Den mit den Befestigungsteilen mitgelieferten Warnaufkleber gründlich lesen. Die Anbringung dieses Aufklebers ist Aufgabe des Kunden. Er sollte in einer Höhe zwischen 1,22 und 1,83 m (4-6 Fuß) über dem Boden und an einer allen Spielern gut sichtbaren Stelle an der Stange oder einer Wand oder Tür in der Nähe des Spielbereichs angebracht werden.
- Die Lebensdauer Ihrer Basketballstange hängt von zahlreichen äußeren Umständen ab. Klimabedingungen, Platzierung und Aufstellort der Stange, Angriffe durch korrodierende Substanzen wie Ungeziefer- und Pflanzenvernichtungsmittel oder Salz – all das sind wichtige Faktoren.
- Technische Unterstützung kann vom Kundendienst angefordert werden.
- Der Kontakt von Zähnen/Gesicht mit der Korbwand, dem Korbrand oder dem Netz kann schwere Verletzungen zur Folge haben.
- Höhenverstellungen sollten von Erwachsenen beaufsichtigt werden.

Die meisten Verletzungen werden durch einen Fehlgebrauch bzw. ein Missachten der Anleitungen verursacht. Bei der Verwendung dieses Systems vorsichtig vorgehen.

! CONSIGNES DE SÉCURITÉ

SUIVEZ CES CONSIGNES DE SÉCURITÉ SOUS PEINE DE PROVOQUER DES BLESSURES GRAVES, DES DÉGÂTS MATÉRIELS ET L'ANNULATION DE LA GARANTIE.

Le propriétaire doit s'assurer que tous les joueurs connaissent et suivent ces règles d'utilisation sûre du système.

Par mesure de sécurité, n'essayez pas de monter ce système sans suivre scrupuleusement les instructions. Un montage, une utilisation et une supervision corrects et complets sont indispensables à un bon fonctionnement et à la réduction des risques d'accident ou de blessure. Il existe un haut risque de blessures graves si ce système n'est pas correctement installé, entretenu et utilisé. Vérifiez bien le carton et tout le matériel d'emballage pour y trouver toutes les pièces et/ou d'autres instructions. Avant de commencer le montage, lisez les instructions et identifiez les pièces à l'aide de la liste d'identification et de la liste des pièces de ce document.

- Si vous utilisez une échelle en cours de montage, soyez extrêmement prudent.
- Il est recommandé de s'y prendre à deux (2) (adultes) pour réaliser cette opération.
- Les conditions climatiques, la corrosion ou une mauvaise utilisation risquent de provoquer la défaillance du système.
- La hauteur minimale d'utilisation est de 2,3 m jusqu'à la base du panneau.
- Ce matériel est réservé à un but récréatif à domicile et NON PAS à un jeu extrêmement compétitif.
- Lisez l'étiquette d'avertissement jointe à la visserie. Il incombe au client d'apposer cette étiquette sur le système. Elle doit être apposée sur le poteau, un mur ou une porte à proximité de la zone de jeu, à une hauteur comprise entre 1,2 et 1,83 m au-dessus du niveau du sol et à un endroit visible de tous les joueurs.
- La durée de vie de votre poteau de basket-ball dépend de bien des facteurs. Le climat, la position du poteau, son emplacement, son exposition à des agents corrosifs tels que des pesticides, des herbicides ou des sels sont tous des facteurs importants.
- Pour toute assistance technique, contactez le service clientèle.
- Risque de blessures graves si les dents ou le visage viennent heurter le panneau, le cerceau ou le filet.
- La supervision d'un adulte est recommandée pour le réglage de la hauteur.

La plupart des blessures sont causées par une utilisation impropre et/ou le non-respect des instructions. Soyez prudent lorsque vous utilisez ce système.



AVERTISSEMENT

Lisez les avertissements indiqués ci-dessous avant d'utiliser ce produit.

sous peine d'encourir des blessures graves et/ou des dégâts matériels.

Le propriétaire doit s'assurer que tous les joueurs connaissent et suivent ces règles d'utilisation sûre du système.

- Voir les procédures d'installation et d'entretien dans le manuel d'instructions.
- Être prudent lorsqu'on fait des dunks sur ce matériel.
- Ne pas se tenir au panneau, aux montants de support, à l'anneau ou au filet.
- Vérifier le poteau avant chaque utilisation et s'assurer que toutes les pièces sont bien serrées, qu'il n'y a pas d'usure excessive ou de signes de corrosion, et effectuer les réparations nécessaires avant utilisation.
- Lors du jeu, faire attention de ne pas se cogner le visage contre le panneau, l'anneau ou le filet. Il y a risque de blessures importantes si le visage ou les doigts entrent en contact avec le panneau, l'anneau ou le filet.
- Lors du jeu, ne pas porter de bague, de montre, de collier, etc. Ils risquent de se prendre dans le filet.

SPALDING
 Aux États-Unis : 1-800-558-5234
 Au Canada : 1-800-284-8339
 En Australie : 1-300-367-582

RUSSELL
 Les marques commerciales
 ont enregistré dans l'USA
 et les autres pays.

HYDRA-RIB
 Aux États-Unis : 1-800-334-9111

SURE SHOT
 Aux États-Unis : 1-800-558-5234

HUFFY SPORTS
 Aux États-Unis : 1-800-558-5234
 Au Canada : 1-800-284-8339

Réf.: 50004201 01/12



ACHTUNG

Vor Gebrauch dieses Produkts die nachstehenden Warnhinweise lesen und beachten.

Ein Missachten dieser Warnung kann zu schweren Verletzungen und/oder Sachschäden führen.

Der Eigentümer muss sicherstellen, dass alle Spieler diese Regeln für einen sicheren Betrieb des Systems kennen und befolgen.

- Die ordnungsgemäßen Installations- und Wartungsmaßnahmen sind dem Benutzerhandbuch zu entnehmen.
- Beim Ausführen von Dunking-Aktivitäten an dieser Vorrichtung ist vorsichtig zu verfahren.
- Sich an keinen Teil dieser Vorrichtung (Korbwand, Stützstreben, Korbrand oder Netz) hängen.
- Die Vorrichtung vor jedem Gebrauch auf lose Kleinteile, übermäßigen Verschleiß und Korrosionserscheinungen überprüfen und vor der Benutzung ggf. reparieren.
- Beim Spiel mit äußerster Vorsicht darauf achten, daß das Gesicht der Spieler nicht mit Rückwand, Korbrand oder Netz in Kontakt gerät. Falls Zähne oder Gesicht mit Rückwand, Netz oder Korband in Kontakt kommen, kann dies ernste Verletzungen zur Folge haben.
- Beim Spielen keine Schmucksachen (Ringe, Armbanduhren, Halsketten, usw.) tragen. Gegenstände dieser Art können sich im Netz verfangen.

SPALDING
 In den USA: 1-800-558-5234
 Kanada: 1-800-284-8339
 In Australien: 1-300-367-582

RUSSELL
 Warenzeichen haben in den
 Vereinigten Staaten und anderen
 Ländern registriert.

HYDRA-RIB
 In den USA: 1-800-334-9111

SURE SHOT
 In den USA: 1-800-558-5234

HUFFY SPORTS
 In den USA: 1-800-558-5234
 Kanada: 1-800-284-8339

Bestell-Nr.: GE57980001 01/12



ADVERTENCIA

Lea y entienda las advertencias que se encuentran a continuación antes de usar este producto.

Si no se observan estas advertencias se podrían causar lesiones graves y/o daños materiales.

El propietario debe asegurarse de que todos los jugadores conozcan y obedezcan estas reglas para la operación segura del sistema.

- Consulte el manual de instrucciones para ver la instalación y el mantenimiento adecuados.
- Tenga cuidado cuando lleve a cabo actividades de machacado de la pelota en esta unidad.
- No se cuelgue de ninguna parte de la unidad, incluyendo el respaldo, los soportes, el borde o la red.
- Revise la unidad antes de cada uso para ver si los herrajes están sueltos, si está excesivamente desgastada y si hay signos de corrosión, y repárela antes de usarla.
- Durante el juego, tenga extremo cuidado de que los jugadores mantengan la cara lejos del respaldo, el borde o la red. Si los dientes o la cara entra en contacto con el respaldo, la red o el borde podría resultar una lesión grave.
- Durante el juego no use joyería (anillos, relojes, pendientes, etc.). Los objetos se pueden enredar en la red.

SPALDING
 En EE.UU.: 1-800-558-5234
 En Canadá: 1-800-284-8339
 En Australia: 1-300-367-582.

RUSSELL
 Las marcas registradas
 registraron en EEUU y otros países.

HYDRA-RIB
 En EE.UU.: 1-800-334-9111

SURE SHOT
 En EE.UU.: 1-800-558-5234

HUFFY SPORTS
 En EE.UU.: 1-800-558-5234
 En Canadá: 1-800-284-8339

N/P: SP57980001 01/12

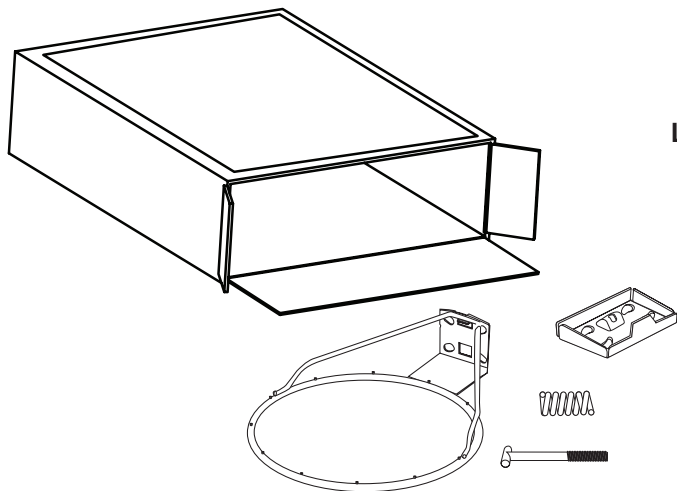

IMPORTANT!
Videz entièrement les boîtes.
Veillez à vérifier l'intérieur des sections de poteau.
La quincaillerie et des pièces supplémentaires sont emballées à l'intérieur.

WICHTIG!
Die Kartons vollständig auspacken.
Den Hohlraum in den Stangenteilen inspizieren.
Dort sind Befestigungs- und andere Kleinteile verpackt.

¡IMPORTANTE!
Saque todo el contenido de las cajas.
Asegúrese de revisar el interior de las secciones del poste.
Ahí se han empacado herraje y piezas adicionales.

Des questions ou des pièces manquantes?



NE RETOURNEZ PAS au magasin!

Appelez le numéro du service clientèle
(NUMÉRO GRATUIT) qui figure en première page!

Fragen oder fehlende Teile?



Gehen Sie NICHT zum Laden zurück!

Rufen Sie die GEBÜHRENFREIE Telefonnummer
(in den USA und Kanada) auf der Vorderseite an!

¿Tiene preguntas o le faltan piezas?



¡NO regrese a la tienda!

¡Llame al número telefónico GRATUITO de Servicio al Cliente que se indica en la primera página!

AVIS AUX PERSONNES CHARGÉES DU MONTAGE

Assemblage exclusivement réservé à un adulte. Jetez **TOUT** le matériel d'emballage dans les plus brefs délais. Comme pour tous les produits pour enfants, inspectez périodiquement le serrage des pièces de petite taille.

Une fois assemblé, l'ensemble **DOIT** être rempli de sable ou d'eau à **TOUT MOMENT**.

TOUTS les systèmes de basket-ball, y compris ceux utilisés en **EXPOSITION**, **DOIVENT** être assemblés et installés conformément aux instructions. Suivez ces instructions sous peine d'encourir des **BLESSURES GRAVES**.
Il est **INACCEPTABLE** de composer un système de soutien de fortune.

HINWEIS FÜR DIE PERSONEN, DIE DEN ZUSAMMENBAU DURCHFÜHREN

Zusammenbau nur durch Erwachsene. **ALLE** Verpackungsmaterialien sofort wegwerfen. Wie alle Produkte muss auch dieses regelmäßig auf lose Kleinteile inspiziert werden.

Die zusammengebaute Einheit **MUSS STETS** mit Sand oder Wasser gefüllt sein.

ALLE Basketballsysteme, einschließlich der zu **AUSSTELLZWECKEN** benutzten Systeme, **MÜSSEN** gemäß den Anleitungen zusammgebaut und aufgestellt werden. Ein Missachten dieser Anleitungen kann **SCHWERE VERLETZUNGEN** zur Folge haben. Zum Beschweren darf **NICHT** zu irgendwelchen Notbehelfsmaßnahmen gegriffen werden.

AVISO PARA LAS PERSONAS QUE REALIZAN EL MONTAJE

Es necesario que el montaje sea realizado por adultos. Deseche inmediatamente **TODOS** los materiales de embalaje. Al igual que con cualquier producto, inspeccione periódicamente para verificar que todas las piezas pequeñas estén firmemente apretadas.

La unidad montada **DEBE** estar llena de arena o agua en **TODO** momento.

TODOS los sistemas de baloncesto, inclusive los de **EXHIBICIÓN**, **DEBEN** estar montados e instalados de acuerdo con las instrucciones. Si no se siguen las instrucciones se podría ocasionar una **LESIÓN SERIA**.
NO es aceptable improvisar un sistema de soporte temporal.

Apprenez à connaître les composants de base de votre système de basket-ball...
Machen Sie sich mit den wichtigsten Teilen Ihres Basketballsystems vertraut...
Conozca las piezas básicas de su sistema de baloncesto...

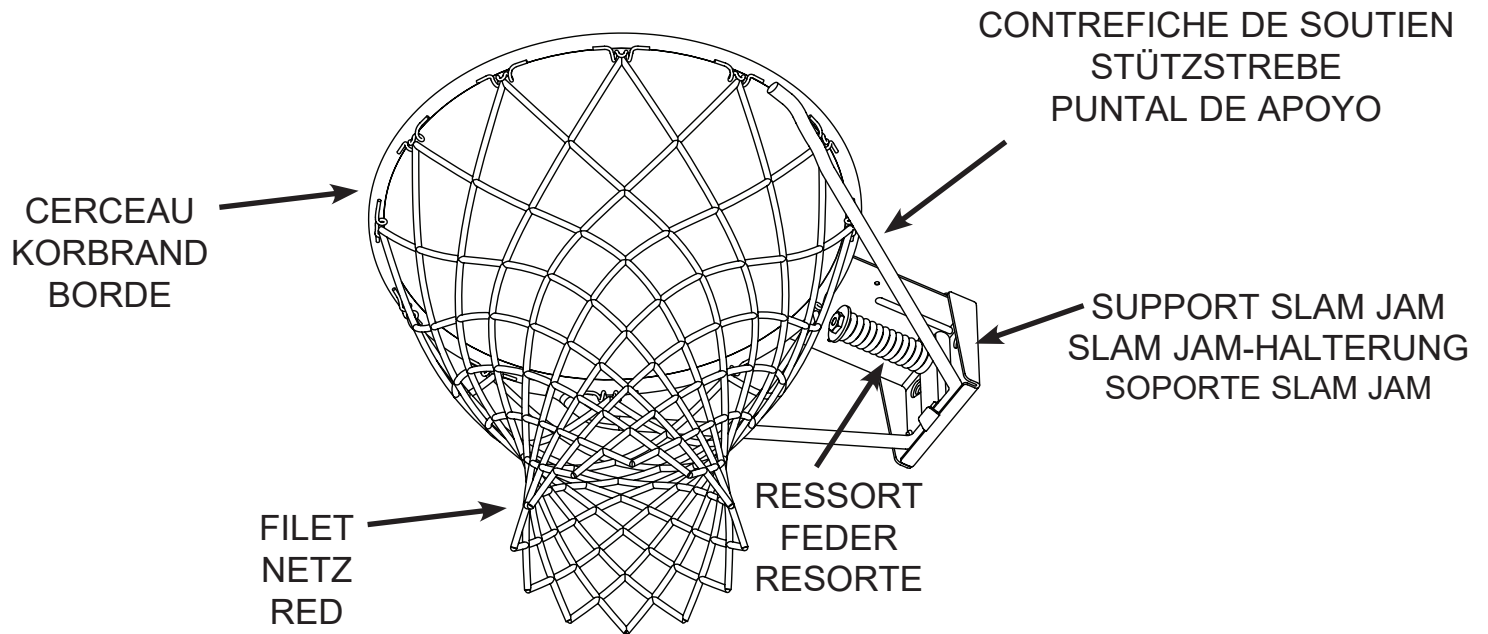

LISTE DES PIÈCES - Voir légende

Légende Qté No. de réf. Description

1	1	57980001	Étiquette d'avertissement
2	1	900033	Support Slam Jam, noir
3	1	206048	Boulon à T, 3/8-16 x 8,25 cm (long.)
4	1	200318	Support, renforcement, Slam Jam
5	1	206049	Ressort, noir
6	1	203470	Rondelle, plate D.I. 5/8 x D.E. 1-1/2
7	1	203795	Écrou, spécial 3/8-16
8	4	201611	Boulon, bride, six pans, 5/16-18 x 7,6 cm (long.)
	4	203113	Boulon, bride à six pans, 5/16-18 x 6,35 cm (long.)
	4	203104	Boulon, bride, six pans, 5/16-18 x 5,08 cm (long.)
	4	205528	Boulon, bride, six pans, 5/16-18 x 2,54 cm (long.)

Légende Qté No. de réf. Description

9	1		Filet
10	4	203309	Rondelle, 2,54 cm D.E.
11	4	203100	Écrou à bride à six pans, 5/16-18
12	1		Cerceau
13	1	20279502	Étiquette, logo
14	2	200520	Vis autotaraudeuse, #8 x 1,27 cm
15	1	200503	Protection, noire
		200504	Protection, rouge

* LA QUANTITÉ UTILISÉE PEUT VARIER EN FONCTION DE LA MÉTHODE DE FIXATION.

REMARQUE:



Le kit de visserie est conçu pour plus d'un style de système de basket-ball. Toute la visserie ne sera pas nécessairement utilisée.

TEILELISTE – Siehe Teileschlüssel

Nr. Anz. Teile-Nr. Beschreibung

1	1	57980001	Warnaufkleber
2	1	900033	Slam Jam-Halterung, schwarz
3	1	206048	T-Nutenschraube, 3/8-16 x 3.25" Länge
4	1	200318	Slam Jam-Verstärkungshalterung
5	1	206049	Feder, (schwarz)
6	1	203470	Flache Unterlegscheibe, 5/8 ID x 1-1/2 AD
7	1	203795	Spezialmutter, 3/8-16
8	4	201611	Sechskant-Flanschschaube, 5/16-18 x 3 Länge
	4	203113	Sechskant-Flanschschaube, 5/16-18 x 2-1/2" Länge
	4	203104	Sechskant-Flanschschaube, 5/16-18 x 2" Länge
	4	205528	Sechskant-Flanschschaube, 5/16-18 x 1" Länge

Nr. Anz. Teile-Nr. Beschreibung

9	1		Netz
10	4	203309	Unterlegscheibe, 1" AD
11	4	203100	Sechskant-Flanschnutter, 5/16-18
12	1		Korbrand
13	1	20279502	Firmenschild
14	2	200520	Schneidschraube, Nr. 8 x 1/2
15	1	200503	Abdeckung, schwarz
		200504	Abdeckung, rot

* DIE BENÖTIGTE ANZAHL VARIERT JE NACH DER MONTAGEMETHODE.

HINWEIS:



Die beiliegenden Befestigungsteile sind für mehr als eine Ausführung des Basketballsystems vorgesehen. Es werden nicht alle Befestigungsteile benötigt.

LISTA DE PIEZAS. Vea el identificador de herraje

Artículo Cant. Pieza N.º Descripción

1	1	57980001	Etiqueta de advertencia
2	1	900033	Soporte Slam Jam, negro
3	1	206048	Perno en "T" 3/8-16 x 3.25" de longitud
4	1	200318	Refuerzo de soporte, Slam Jam
5	1	206049	Resorte, negro
6	1	203470	Arandela, plana, 5/8 D.I. x 1-1/2 D.E.
7	1	203795	Tuerca, especial 3/8-16
8	4	201611	Perno de brida hexagonal, 5/16-18 x 3" de longitud
	4	203113	Perno, brida hexagonal, 5/16-18 x 2-1/2" de longitud
	4	203104	Perno de brida hexagonal, 5/16-18 x 2" de longitud
	4	205528	Perno de brida hexagonal, 5/16-18 x 1" de longitud

Artículo Cant. Pieza N.º Descripción

9	1		Red
10	4	203309	Arandela, 1 D.E.
11	4	203100	Tuerca, brida hexagonal, 5/16-18
12	1		Borde
13	1	20279502	Etiqueta del logotipo
14	2	200520	Tornillo autorroscante, #8 x 1/2
15	1	200503	Cubierta, negra
		200504	Cubierta, roja

* LA CANTIDAD USADA PUEDE VARIAR DEPENDIENDO DEL MÉTODO DE MONTAJE.

NOTA:



El juego de herraje está diseñado para más de un estilo de sistemas de baloncesto. No se usará todo el herraje.

**LÉGENDE DE LA VISSERIE
BEFESTIGUNGSTEILESCHLÜSSEL
IDENTIFICADOR DE HERRAJE**

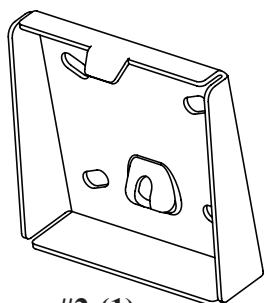

#2 (1)

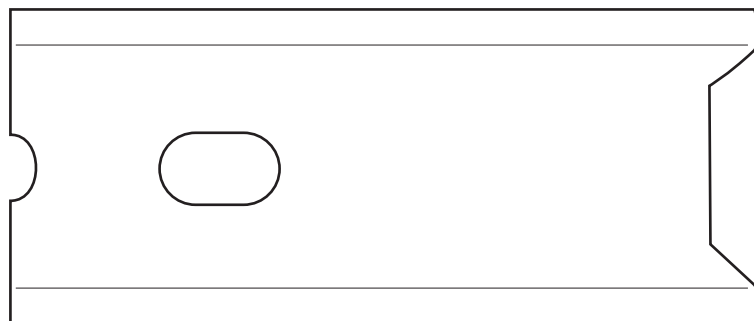

#4 (1)

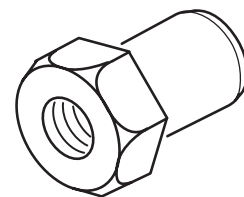
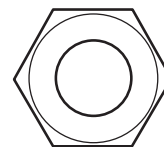

#7 (1)

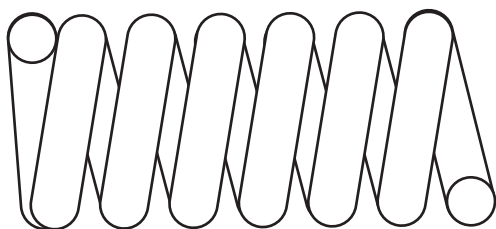

#5 (1)

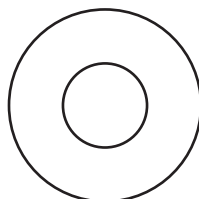

#10 (4)

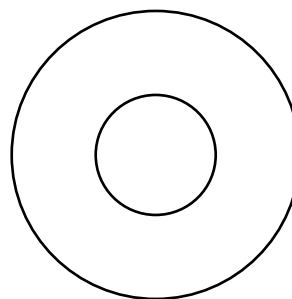

#6 (1)



#13 (1)

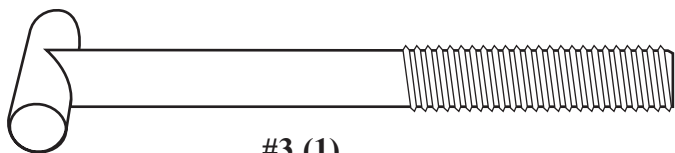

#3 (1)



#14 (2)

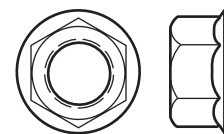

#11 (4)

BOULONS CERCEAU/PANNEAU:

(Ce kit inclura uniquement 4 boulons d'un des types indiqués ci-dessous.)

KORBRAND-KORBWAND-BEFESTIGUNGSSCHRAUBEN:

(Dieses Kit enthält nur 4 Schrauben der unten aufgeführten Art.)

PERNOS DEL BORDE AL TABLERO:

(Este juego sólo incluye 4 de uno de los pernos que se listan abajo)

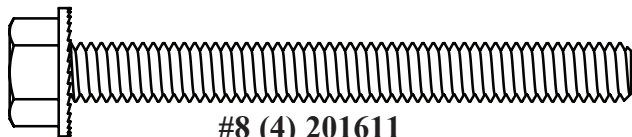

#8 (4) 201611

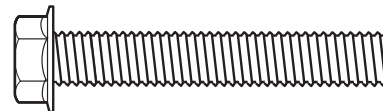

#8 (4) 203104

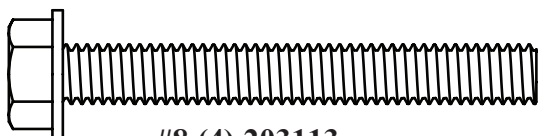

#8 (4) 203113

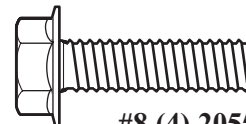

#8 (4) 205528

Pour panneaux en acrylique à cadre en acier
Für Akrylkorbwand mit Stahlrahmen
Para respaldos acrílicos con marco de acero

QUINCAILLERIE UTILISÉE DANS CETTE SECTION (pas à l'échelle)

IN DIESEM BAUABSCHNITT BENUTZTE BEFESTIGUNGSTEILE
(die Abbildungen entsprechen nicht der tatsächlichen Größe)

HERRAJE USADO EN ESTA SECCIÓN (no se muestra en su tamaño real)

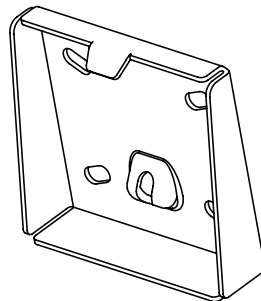

#2 (1)

1.

Placez le support Slam Jam (2) sur le support de cerceau.

Die Slam Jam-Halterung (2) auf die Korbrandhalterung legen.

Coloque el soporte Slam Jam (2) en el soporte del borde.

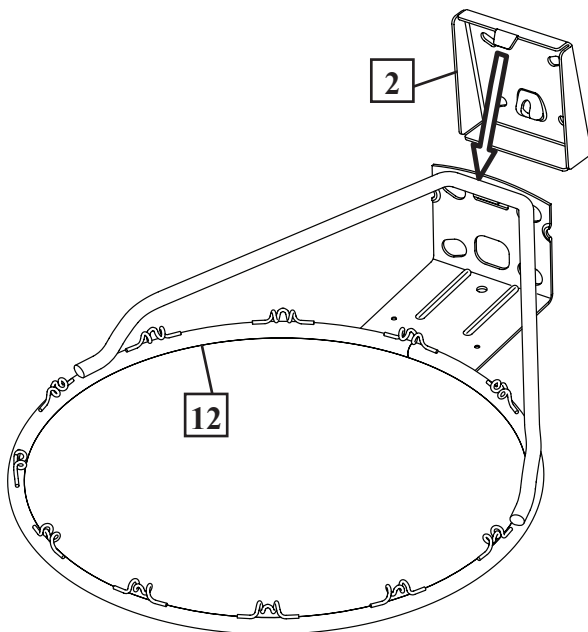

REMARQUE:

HINWEIS:

NOTA:

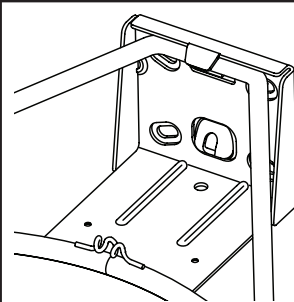

Le rebord du support Slam Jam s'accroche sur le support du cerceau.

Der Vorsprung der Slam Jam-Halterung wird über die Korbrandhalterung eingehakt.

El reborde del soporte Slam Jam se enganchará sobre el soporte del borde.

QUINCAILLERIE UTILISÉE DANS CETTE SECTION (pas à l'échelle)

IN DIESEM BAUABSCHNITT BENUTZTE BEFESTIGUNGSTEILE
(die Abbildungen entsprechen nicht der tatsächlichen Größe)

HERRAJE USADO EN ESTA SECCIÓN (no se muestra en su tamaño real)

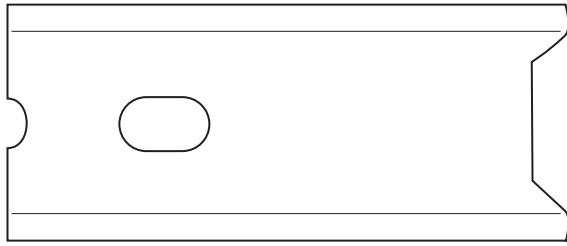

#4 (1)

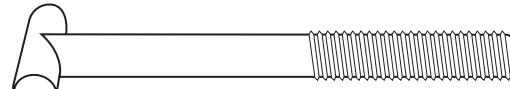

#3 (1)

2.

Insérez le boulon à T (3) dans le support Slam Jam (2).

Die T-Nutenschraube (3) in die Slam-Jam-Halterung (2) einsetzen.

Inserte el perno en T (3) en el soporte Slam-Jam (2).

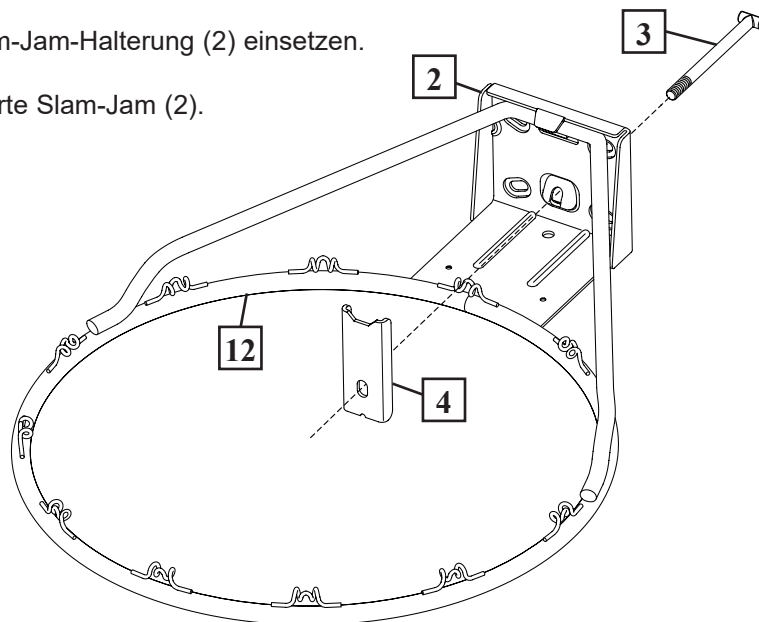

NOTEZ L'ORIENTATION:

**KORREKTE AUSRICHTUNG
BEACHTEN:**

NOTE LA ORIENTACIÓN:

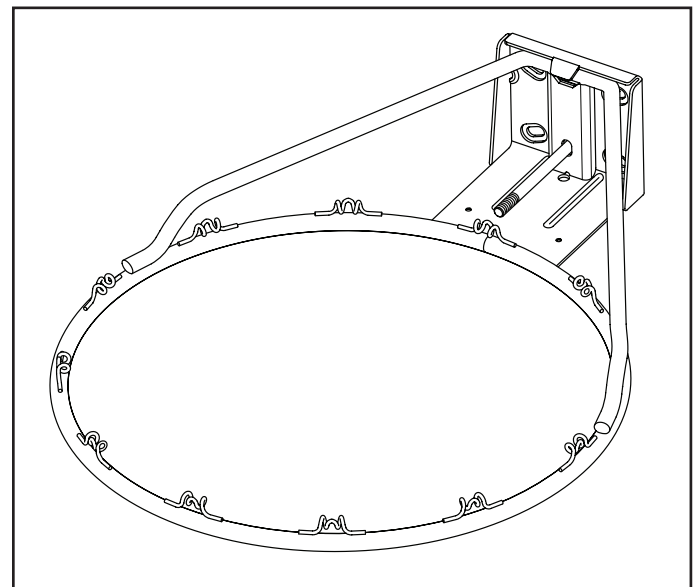
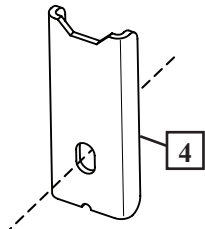

QUINCAILLERIE UTILISÉE DANS CETTE SECTION (pas à l'échelle)

IN DIESEM BAUABSCHNITT BENUTZTE BEFESTIGUNGSTEILE
(die Abbildungen entsprechen nicht der tatsächlichen Größe)

HERRAJE USADO EN ESTA SECCIÓN (no se muestra en su tamaño real)

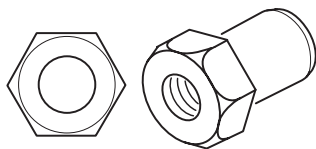

#7 (1)

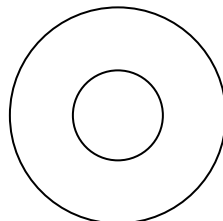

#6 (1)

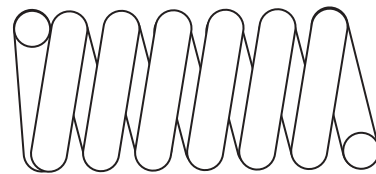

#5 (1)

3.

Attachez l'écrou spécial (7), la rondelle (6) et le ressort (5) au boulon à T (3).

Spezialmutter (7), Unterlegscheibe (6) und Feder (5) an T-Nutenschraube (3) befestigen.

Instale la tuerca especial (7), la arandela (6) y el resorte (5) en el perno en T (3).

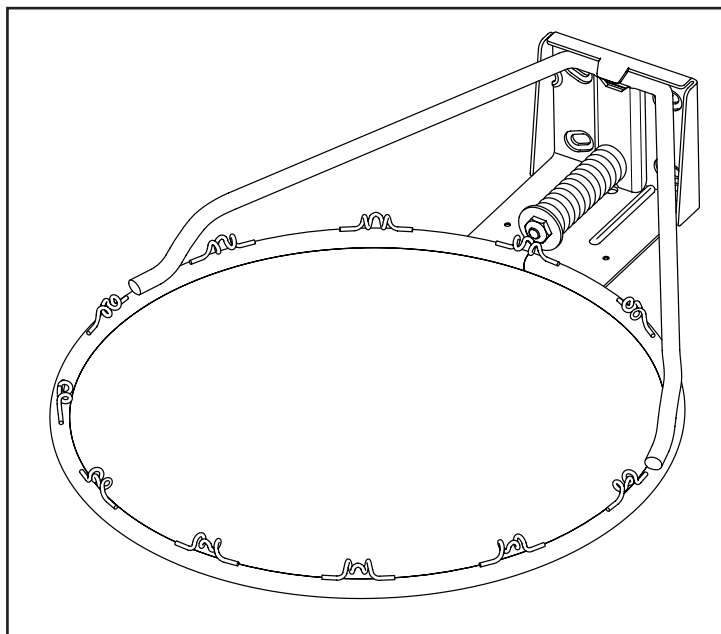
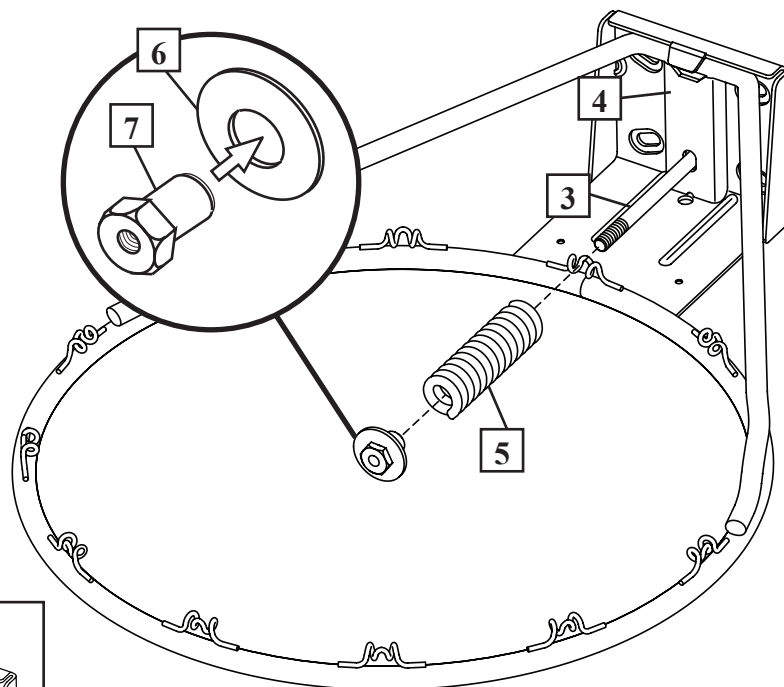

REMARQUE:
HINWEIS:
NOTA:

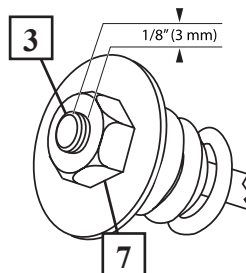

Serrez l'écrou (7) jusqu'à ce que les filets du boulon à l'extrémité du boulon à T (3) soient visibles sur 3 mm.

Die Mutter (7) anziehen, bis ca. 3 mm des Schraubengewindes am Ende der T-Nutenschraube (3) hervorsteht.

Apriete la tuerca (7) hasta que 1/8 de pulgada de las roscas del extremo del perno en T (3) queden expuestas.

**QUINCAILLERIE UTILISÉE DANS CETTE SECTION
IN DIESEM BAUABSCHNITT BENUTZTE BEFESTIGUNGSTEILE
HERRAJE USADO EN ESTA SECCIÓN**

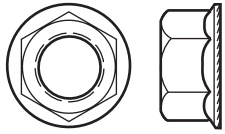

#11 (1)

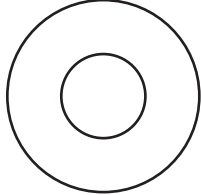

#10 (4)

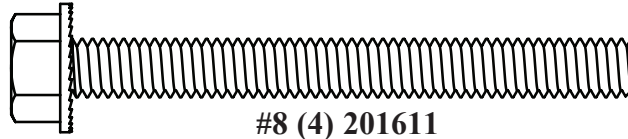

#8 (4) 201611

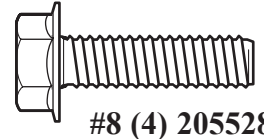

#8 (4) 205528

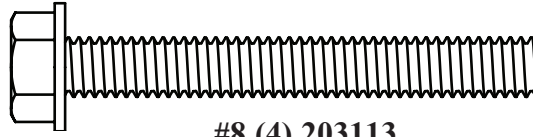

#8 (4) 203113

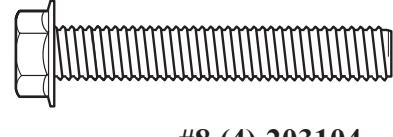

#8 (4) 203104

4.

Attachez le cerceau avec les boulons (8), les rondelles (10) et les écrous (11).

Den Korbrand mit Schrauben (8), Unterlegscheiben (10) und Muttern (11) verbinden.

Conecte el borde usando los pernos (8), las arandelas (10) y las tuercas (11).



**REMARQUE:
HINWEIS:
NOTA:**

LES BOULONS (8) VARIENT EN FONCTION DU TYPE DE PANNEAU AUQUEL LE CERCEAU EST ATTACHÉ (VOIR LA LÉGENDE DES ILLUSTRATIONS).

DIE AUSFÜHRUNG DER SCHRAUBEN (8) VARIERT JE NACH DER ART DER KORBWAND, AN DER DER KORBRAND BEFESTIGT WIRD (SIEHE BEFESTIGUNGSTEILESCHLÜSSEL).

LOS PERNOS (8) PUEDEN VARIAR DEPENDIENDO DEL TIPO DE RESPALDO AL CUAL SE ESTÉ INSTALANDO EL BORDE (CONSULTE EL IDENTIFICADOR DE HERRAJE).



REMARQUE: / HINWEIS: / NOTA:

LES BOULONS (8) DOIVENT ÊTRE ENFILÉS DANS LES TROUS DU CERCEAU ET SOUTENIR UNIQUEMENT LE SUPPORT SLAM JAM (2).

DIE SCHRAUBEN (8) MÜSSEN GANZ DURCH DIE KORBRANDLÖCHER HINDURCH GESTECKT WERDEN. SIE SICHERN NUR DIE SLAM JAM-HALTERUNG (2).

LOS PERNOS (8) NECESITAN PASAR A TRAVÉS DE LOS ORIFICIOS DEL BORDE Y APOYAR SÓLO EL SOPORTE SLAM JAM (2).

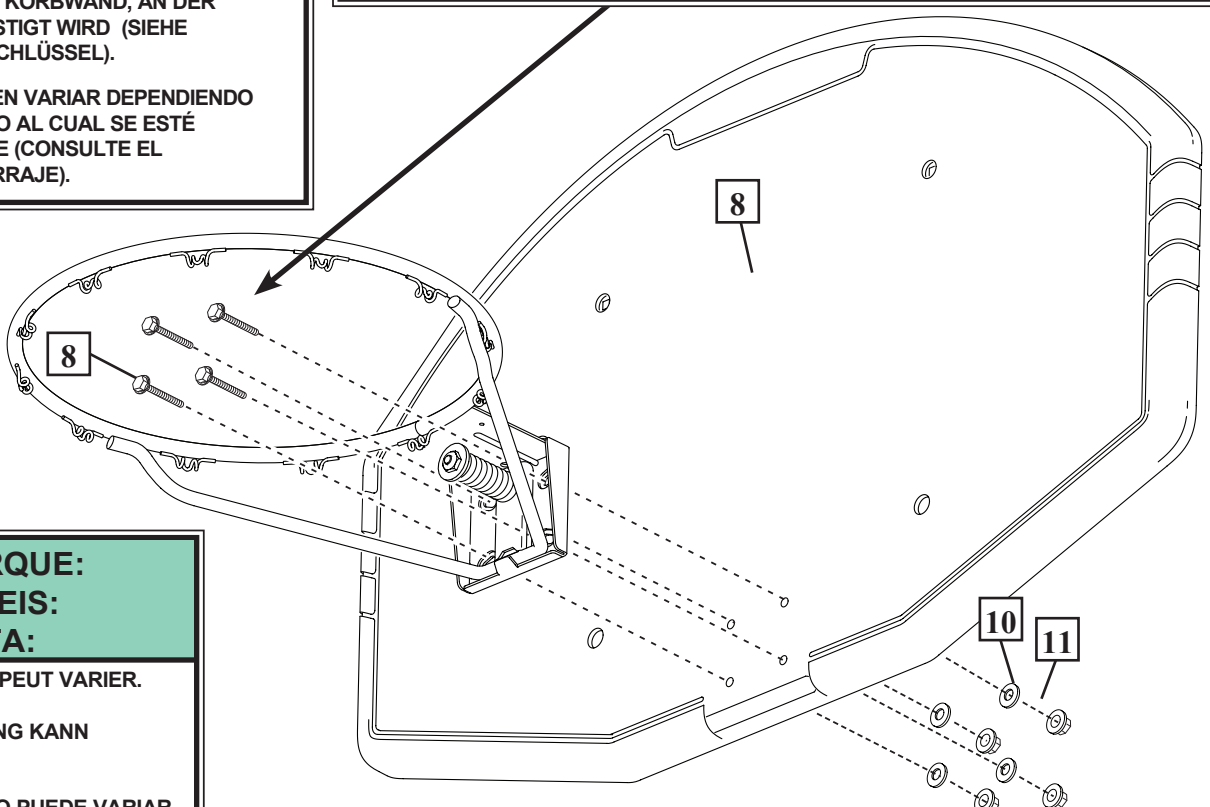

**REMARQUE:
HINWEIS:
NOTA:**

LE STYLE DE PANNEAU PEUT VARIER.

KORBWANDAUSFÜHRUNG KANN VARIIEREN.

EL ESTILO DEL TABLERO PUEDE VARIAR.

- 5.** Installez le filet (9).
 Das Netz (9) anbringen
 Instale la red (9).

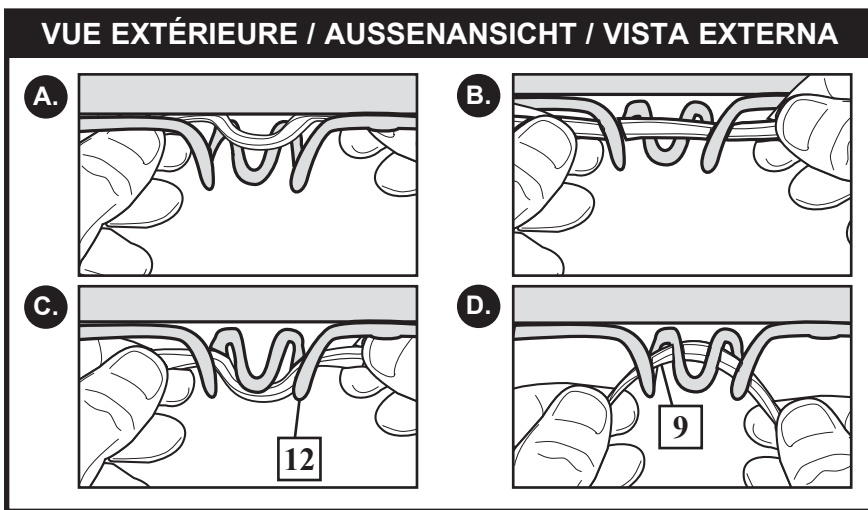

- 6.** Attachez le cache-ressort avec les vis autotaraudeuses (14).
 Die Federabdeckung mit den Schneidschrauben (14) anbringen.
 Instale la cubierta del resorte con los tornillos autorroscantes (14).

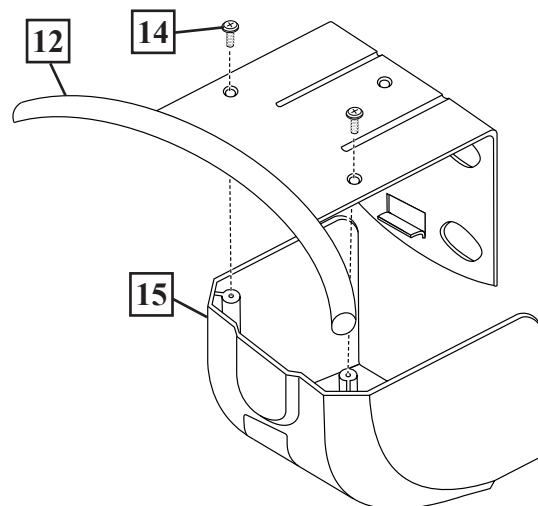

- 7.** Appliquez l'étiquette du logo (13) sur le cache-ressort (15), comme illustré.
 Den Aufkleber mit dem Logo (13) wie gezeigt an der Federabdeckung (15) anbringen.
 Aplique la etiqueta del logotipo (13) en la cubierta del resorte (15) como se muestra.

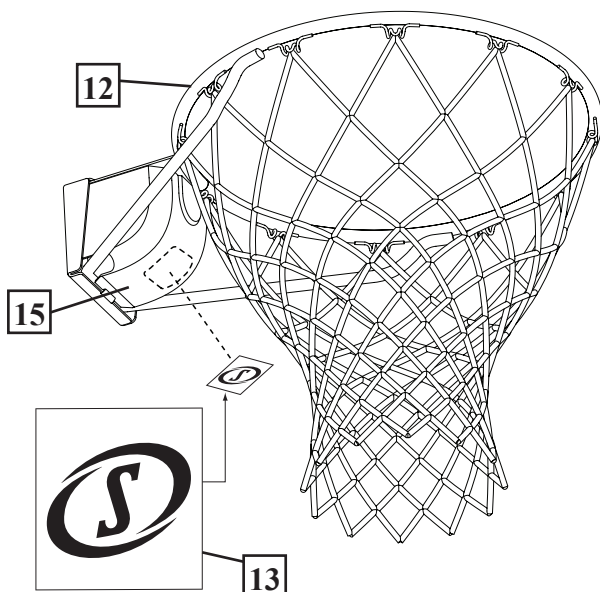

	<p>REMARQUE: HINWEIS: NOTA:</p>
	<p>La hauteur officielle est de 3,05m du haut du cerceau à la surface de jeu.</p>
	<p>Die offizielle Korbrandhöhe beträgt 3.05 m (Spielfläche bis Korbrandoberkante).</p>
<p>La altura oficial del borde es de 10-0' (3,05 m) desde la parte superior del borde hasta la superficie de juego.</p>	