

# ≡ COFLOW

PRO

EcoFlow DELTA Pro | Benutzerhandbuch

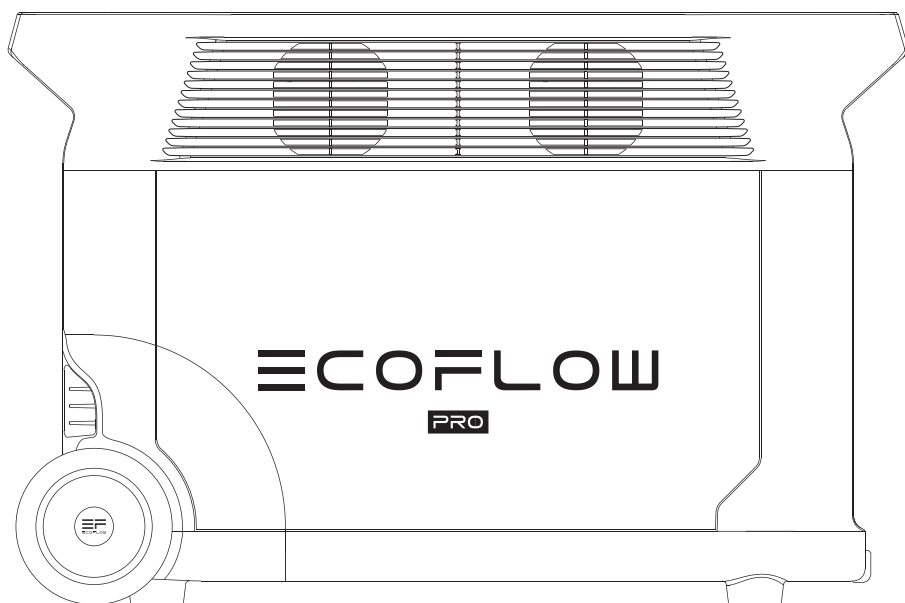

# HAFTUNGSAUSSCHLUSS

---

Lesen Sie alle Sicherheits- und Warnhinweise, Nutzungsbedingungen und Haftungsausschlüsse sorgfältig durch. Beachten Sie vor der Verwendung die Nutzungsbedingungen und den Haftungsausschluss unter <https://ecoflow.com/pages/terms-of-use> sowie die Aufkleber auf dem Produkt. Benutzer übernehmen die volle Verantwortung für Verwendung und Betrieb des Produkts. Machen Sie sich mit den entsprechenden Vorschriften in Ihrem Land vertraut. Sie sind allein dafür verantwortlich, alle relevanten Vorschriften zu kennen und EcoFlow-Produkte gemäß dieser Vorschriften zu verwenden.

# INHALT

<b>1. Spezifikationen</b>	1
<b>2. Sicherheitshinweise</b>	
2.1 Verwendung	2
2.2 Sachgemäße Entsorgung	3
<b>3. Erste Schritte</b>	
3.1 Produktdetails	4
3.2 LCD-Anzeige	6
3.3 Allgemeine Betriebsanweisungen	6
3.4 AC-Ladung	8
3.5 Solarladung	9
3.6 Kfz-Ladung	9
3.7 Verwenden des Intelligenten Zusatzakkus	10
3.8 App	10
3.9 X-Boost	10
3.10 Notstromversorgung	11
<b>4. FAQ-Bereich</b>	11
<b>5. Fehlerbehebung</b>	12
<b>6. Lieferumfang</b>	13
<b>7. Lagerung und Wartung</b>	13

# 1. Spezifikationen

## Allgemeine Informationen

Nettogewicht	ca. 45kg (99lbs)
Abmessungen	635x285x416mm (25x11.2x16.4in)
Kapazität	3600Wh, 48V 
WLAN	Unterstützt
Bluetooth	Unterstützt

## Ausgänge

AC (x4)	Reine Sinuswelle, 3600W insgesamt (kurzzeitig 7200W), 230V-(50Hz)
USB-A (x2)	5V  2,4A, max. 12W pro Anschluss, insgesamt 24W
USB-A-Schnellladung (x2)	5V  2,4A 9V  2A 12V  1,5A max. 18W pro Anschluss, insgesamt 36W
USB-C (x2)	5/9/12/15/20V  5A max. 100W pro Anschluss, insgesamt 200W
Kfz-Ladegerät	12,6V  10A, max. 126W
DC5521-Ausgang (x2)	12,6V  3A, max. 38W pro Anschluss
Anderson-Ausgang	12,6V  30A, max. 378W

\* Ein Kfz-Ladegerät teilt die Leistung mit dem DC5521-Ausgang und bietet eine maximale Leistung von 126W.

## Eingänge

AC-Ladung	230V- max.2875W
AC-Eingangsspannung	etwa 100-120V- 12,5A, etwa 220-240V- 12,5A, 50Hz/60Hz
Solarladegerät	11-150V  max. 15A, max. 1600W
Kfz-Ladegerät	Unterstützt 12/24V Akku, Standard 8A

## Informationen zum Akku

Zellenchemie	LFP
Lebensdauer	3500 Zyklen bis 80%+ Kapazität
Schutz	Überspannungsschutz, Überlastschutz, Übertemperaturschutz, Kurzschlusschutz, Niedertemperaturschutz, Tiefentladeschutz, Überstromschutz

## Umgebungsbetriebstemperatur

Optimale Betriebstemperatur	20°C bis 30°C (68°F bis 86°F)
Entladetemperatur	-10°C bis 45°C (14°F bis 113°F)
Ladetemperatur	0°C bis 45°C (32°F bis 113°F)
Lagertemperatur	-10°C bis 45°C (14°F bis 113°F) (optimal: 20°C bis 30°C (68°F bis 86°F))

\* Ob das Produkt geladen oder entladen werden kann, hängt von der tatsächlichen Temperatur des Akkus ab.

## Add-ons (separat erhältlich)

DELTA Pro Intelligenter Zusatzakku	Bis zu zwei Geräte
EcoFlow Smart Generator	
DELTA Pro Fernbedienung	Kabelgebunden oder kabellos
EV X-Stream Adapter	Laden von Elektrofahrzeugen

# 2. Sicherheitshinweise

## 2.1 Verwendung

1. Verwenden Sie das Produkt nicht in der Nähe einer Wärmequelle, z. B. eines offenen Feuers oder Heizofens.
2. Vermeiden Sie den Kontakt mit Flüssigkeiten jeglicher Art. Verwenden Sie das Gerät nicht bei Regen oder bei hoher Luftfeuchtigkeit.
3. Verwenden Sie das Gerät nicht in einer Umgebung mit starker, statischer Elektrizität bzw. Magnetfeldern.
4. Bauen Sie das Gerät nicht auseinander und durchstechen Sie es nicht.
5. Vermeiden Sie die Verwendung von Drähten oder anderen Metallobjekten, die zu einem Kurzschluss führen können.
6. Verwenden Sie keine Komponenten oder Zubehörteile von Drittanbietern. Wenden Sie sich an offizielle EcoFlow-Kanäle, wenn Sie eine Komponente oder ein Zubehörteil ersetzen müssen.
7. Beachten Sie bei der Verwendung des Produkts unbedingt die in dieser Bedienungsanleitung angegebene Umgebungstemperatur. Wenn die Temperatur zu hoch ist, kann dies zu einem Brand oder einer Explosion führen. Wenn die Temperatur zu niedrig ist, kann das die Leistung des Produkts stark beeinträchtigen oder zu Ausfällen führen.
8. Stellen Sie keine schweren Gegenstände auf das Gerät.
9. Blockieren Sie nicht den Lüfter während des Gebrauchs und stellen Sie das Gerät nicht an unbelüfteten oder staubigen Orten ab.
10. Schützen Sie das Gerät vor starken Stößen und Vibrationen. Stellen Sie sicher, dass das Produkt beim Transport sicher befestigt ist, um Schäden zu vermeiden. Wenn das Produkt schwere Schäden aufweist, trennen Sie es sofort von der Stromversorgung und verwenden Sie es nicht mehr.
11. Wenn Sie das Produkt während des Gebrauchs versehentlich in Wasser fallen lassen, legen Sie es an einen sicheren, offenen Ort und lassen Sie es vollständig trocknen, ohne erneut damit in Kontakt zu kommen. Das getrocknete Produkt darf nicht mehr verwendet werden und muss gemäß Abschnitt 2.2 ordnungsgemäß entsorgt werden. Wenn das Produkt Feuer fängt, empfehlen wir, die Feuerlöscher in der folgenden Reihenfolge zu verwenden: Wasser oder Wasserdampf, Sand, Feuerdecke, Trockenpulver und schließlich einen Kohlendioxid-Feuerlöscher.

12. Reinigen Sie die Anschlüsse nur mit einem trockenen Tuch.
13. Stellen Sie das Produkt auf eine ebene Fläche, um etwaiges Umstürzen zu vermeiden. Wenn das Produkt gestürzt ist und stark beschädigt wurde, schalten Sie es sofort aus, stellen Sie den Akku in einen offenen Bereich, halten Sie ihn von Personen sowie brennbaren Materialien fern und entsorgen Sie ihn gemäß den örtlichen Gesetzen und Vorschriften.
14. Bewahren Sie das Produkt außerhalb der Reichweite von Kindern und Haustieren auf.
15. Bewahren Sie das Produkt an einem trockenen und gut belüfteten Ort auf.
16. Es wird empfohlen, in nassen Umgebungen (zum Beispiel nahe am Meer oder an Wasserwegen) Beutel mit Feuchtigkeitssperre zu verwenden, um zu verhindern, dass das Produkt nass wird. Wenn sich Wasser im Produkt befindet, darf dieses nicht verwendet oder wieder eingeschaltet werden. Ergreifen Sie Maßnahmen gegen Stromschläge, bevor Sie das Produkt berühren, bringen Sie das Produkt in einen sicheren, vor Wasser geschützten und offenen Bereich und kontaktieren Sie sofort den EcoFlow-Kundendienst.
17. Wir raten davon ab, dieses Produkt zur Stromversorgung von medizinischen Geräten zu verwenden, die für die persönliche Sicherheit erforderlich sind, beispielsweise CPAP-Geräte und Beatmungsgeräte für extrakorporale Membranoxygenierung (ECMO). Wenn Sie allgemeine medizinische Geräte mit Strom versorgen müssen, behalten Sie den Zustand der Stromversorgung im Auge und stellen Sie sicher, dass ausreichend Strom zur Verfügung steht.
18. Bei der Verwendung erzeugen Stromversorgungsgeräte zwangsläufig elektromagnetische Felder, die den normalen Betrieb von medizinischen Implantaten oder persönlichen medizinischen Geräten wie Herzschrittmachern, Cochlea-Implantaten, Hörgeräten, Defibrillatoren usw. beeinträchtigen können. Wenn solche medizinischen Geräten verwendet werden, wenden Sie sich an den Hersteller, um etwaige Einschränkungen bei der Verwendung solcher Geräte zu erfragen und so einen ausreichenden Sicherheitsabstand zwischen den medizinischen Implantaten (z. B. Herzschrittmacher, Cochlea-Implantate, Hörgeräte, Defibrillatoren usw.) und diesem Produkt zu gewährleisten, während es in Betrieb ist.
19. Wenn die Stromversorgung im normalen Modus an einen Kühlschrank angeschlossen ist, können Stromschwankungen des Kühlschranks dazu führen, dass die Stromversorgung automatisch abgeschaltet wird. Wenn die Stromversorgung an einen Kühlschrank angeschlossen wird, in dem Medikamente, Impfstoffe oder andere wertvolle Gegenstände gelagert werden, wird daher empfohlen, den AC-Ausgang in der App auf „Immer eingeschaltet“ zu stellen, um eine durchgängige Stromversorgung zu gewährleisten, und den Stromverbrauch im Auge zu behalten.

## 2.2 Sachgemäße Entsorgung

1. Entladen Sie den Akku nach Möglichkeit vollständig, bevor Sie ihn entsorgen. Der Akku enthält gefährliche Chemikalien. Entsorgen Sie ihn daher nur in den dafür vorgesehenen Recycling-Sammelboxen und niemals in normalen Abfallbehältern. Befolgen Sie die lokalen Gesetze und Vorschriften zum Recycling und zur Entsorgung von Akkus.
2. Wenn der Akku aufgrund eines Produktfehlers nicht vollständig entladen werden kann, wenden Sie sich zum weiteren Vorgehen an ein professionelles Recycling-Unternehmen.
3. Bitte entsorgen Sie Akkus, die nicht wieder aufgeladen werden können.

# 3. Erste Schritte

## 3.1 Produktdetails

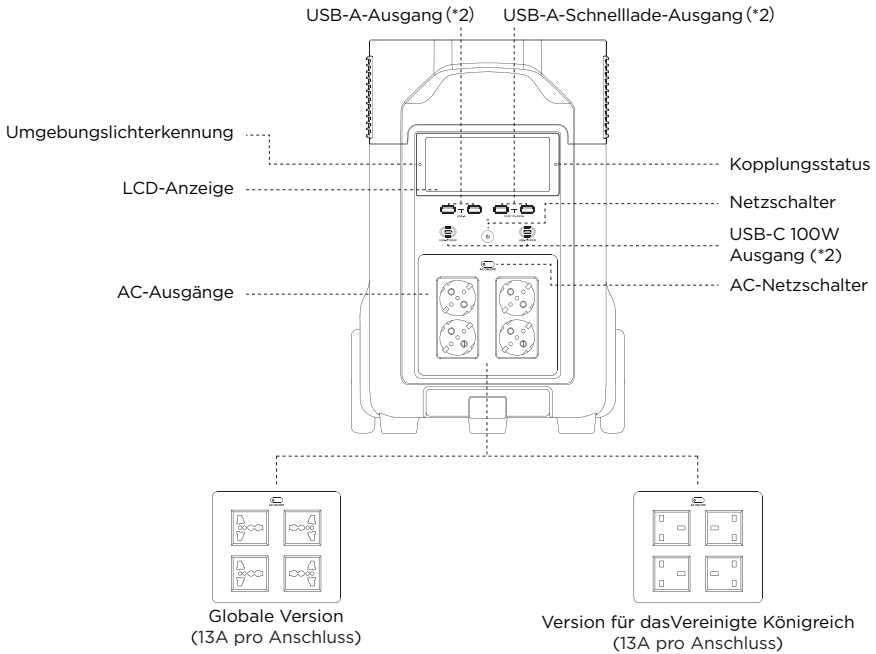

**Hinweis:** Die obige Abbildung zeigt die verschiedenen Arten von Steckdosen in verschiedenen Ländern. Es dient nur zu Referenzzwecken. Bitte orientieren Sie sich am tatsächlichen Produkt.

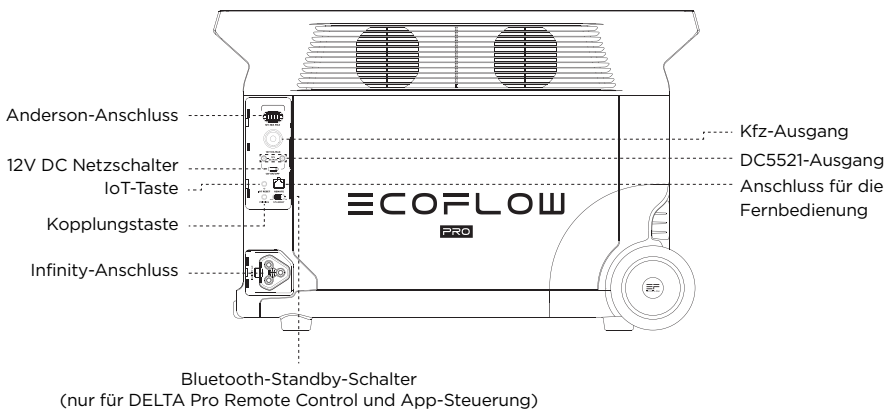

\*Bluetooth-Standby-Schalter: Sobald der Bluetooth-Standby-Schalter eingeschaltet ist, funktioniert das Bluetooth-Modul dann weiter, auch wenn DELTA Pro ausgeschaltet ist. Benutzer können DELTA Pro über die Fernbedienung (separat erhältlich) oder die EcoFlow-App ein- und ausschalten. Die Bluetooth-Standby-Funktion verbraucht etwas Energie, schalten Sie sie also aus, wenn Sie sie nicht verwenden.

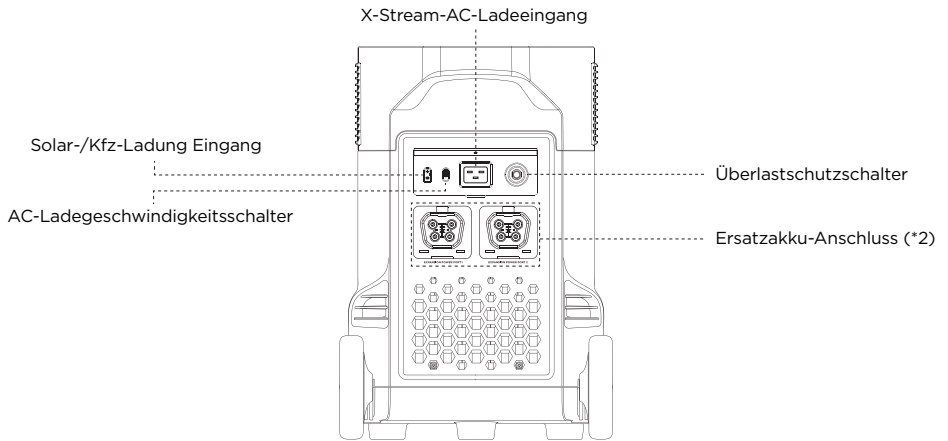



## 3.2 LCD-Anzeige

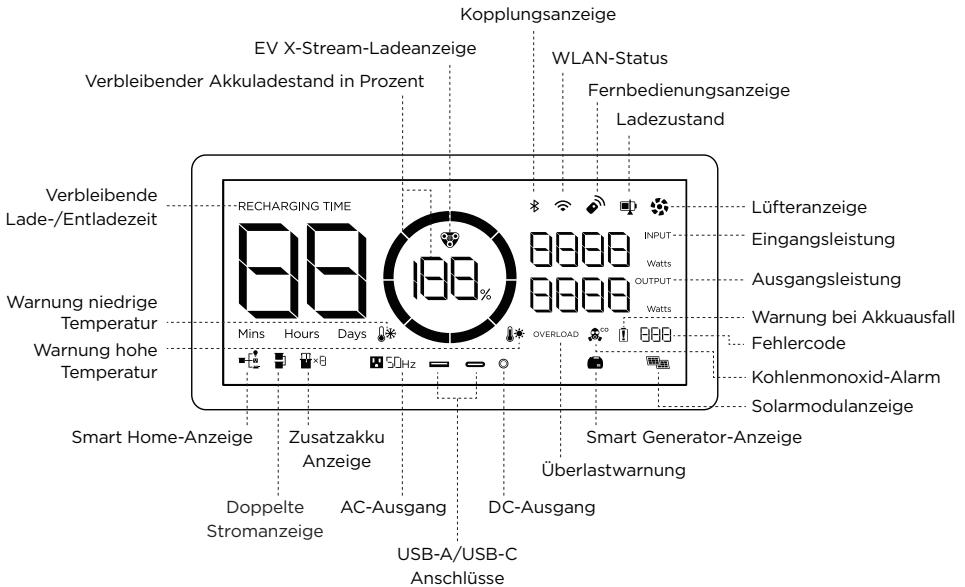

**Ladezustandsanzeige:** Während des Ladevorgangs wird ein pulsierendes Kreissymbol angezeigt. Wenn das Produkt über einen Ladestand von 0% verfügt, blinkt das Kreis-Symbol.

**WLAN-Status:** Halten Sie die IoT-Taste 3 Sekunden lang gedrückt, bis das WLAN-Symbol zu blinken anfängt. Das Produkt kann nun gekoppelt werden. Verbinden Sie das Produkt mit der App, indem Sie das Produkt (1) entweder über die WLAN-Verbindung Ihres Telefons lokalisieren (2) oder es mit dem Internet verbinden. Im ersten Fall blinkt das Symbol weiter, im zweiten nicht.

**Fehlercode:** Spezifische Fehlercodes finden Sie in der EcoFlow-App.

**Kohlenmonoxid-Alarm:** Wird immer dann angezeigt, wenn ein angeschlossener EcoFlow Smart Generator automatisch ausgeschaltet wird, nachdem ein unzulässiger Kohlenmonoxidwert festgestellt wurde.

\* Weitere Schritte zur Fehlerbehebung finden Sie in Abschnitt 5.

### 3.3 Allgemeine Betriebsanweisungen

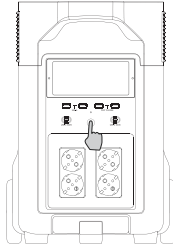

Zum Einschalten kurz drücken

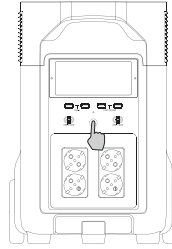

Zum Ausschalten  
lange drücken

#### Produkt ein, Produkt aus, LCD-Anzeige ein

Drücken Sie kurz die Netztaaste, um das Gerät einzuschalten. Die LCD-Anzeige leuchtet auf, und das Symbol für die Ladezustandsanzeige wird angezeigt.

Das Gerät wechselt nach 5 Minuten Inaktivität in den Ruhemodus. Die LCD-Anzeige schaltet sich automatisch aus. Wenn das Gerät eine Änderung des Ladestands oder der Benutzung registriert, leuchtet die LCD-Anzeige automatisch auf. Um die LCD-Anzeige ein- oder auszuschalten, drücken Sie kurz die Netztaaste.

Um das Gerät auszuschalten, halten Sie die Netztaaste gedrückt.

Die standardmäßige Standby-Zeit des Produkts beträgt zwei Stunden. Wenn andere Netzschalter ausgeschaltet sind und zwei Stunden lang keine Aufladung erfolgt, schaltet sich das Gerät automatisch ab. Die Standby-Zeit kann in der App eingestellt werden.

---

#### 12V DC Ausgang

Drücken Sie bei eingeschaltetem Netzschalter kurz den 12V DC Netzschalter, um den 12V DC Ausgang zu verwenden. Drücken Sie den 12V DC Netzschalter erneut kurz, um ihn auszuschalten. Wenn der 12V DC Netzschalter eingeschaltet ist, schaltet sich das Gerät nicht automatisch ab.

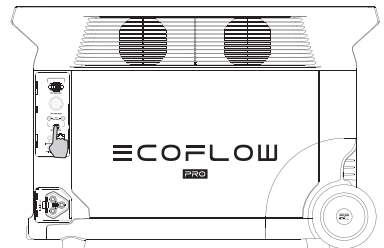

Drücken Sie kurz den  
12V DC Netzschalter

---

#### AC-Ausgang

Drücken Sie bei eingeschaltetem Netzschalter kurz den AC-Netzschalter, um die AC-Ausgänge zu verwenden. Drücken Sie den AC-Netzschalter erneut kurz, um diese wieder auszuschalten. Die Standard-Standby-Zeit des AC-Ausgangs beträgt 12 Stunden. Wenn 12 Stunden lang kein Verbraucher angeschlossen wird, schalten sich die AC Steckdosen automatisch ab.

Schalten Sie AC-Ausgänge aus, wenn er nicht verwendet wird, um Strom zu sparen.

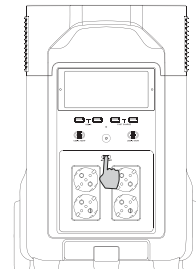

Drücken Sie kurz den  
AC-Netzschalter

### 3.4 AC-Ladung

Die X-Stream-Schnellladetechnologie von EcoFlow ist speziell für AC-Ladevorgänge konzipiert und bietet 2875W maximale Eingangsleistung. Sie können die Ladeleistung über den AC-Ladegeschwindigkeitsschalter steuern. Die standardmäßige maximale Eingangsleistung für die AC-Ladegeschwindigkeit beträgt 400W und kann in der EcoFlow-App geändert werden.

In ungewöhnlichen Situationen, in denen der AC-Eingangsstrom über 20A bleibt, löst der X-Stream-Ladeeingang eine Selbstschutzfunktion aus, und der Überlastschuttschalter am Gerät wird automatisch geöffnet. Nachdem Sie bestätigt haben, dass kein Produktfehler vorliegt, können Sie den Überlastschuttschalter drücken, um den Ladevorgang fortzusetzen.

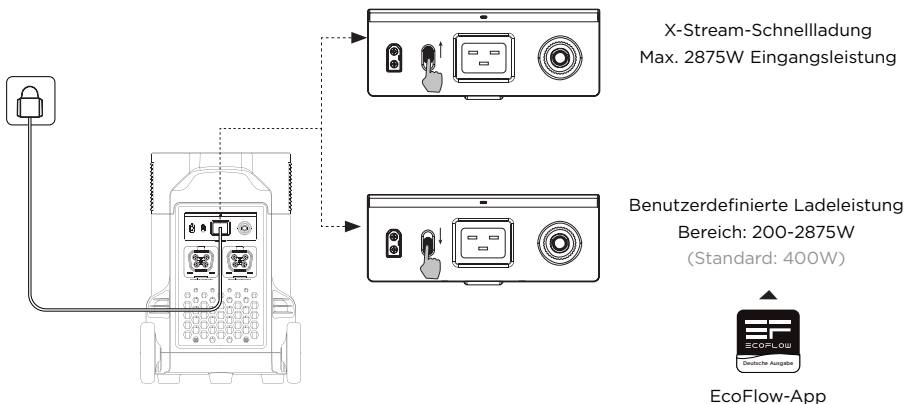
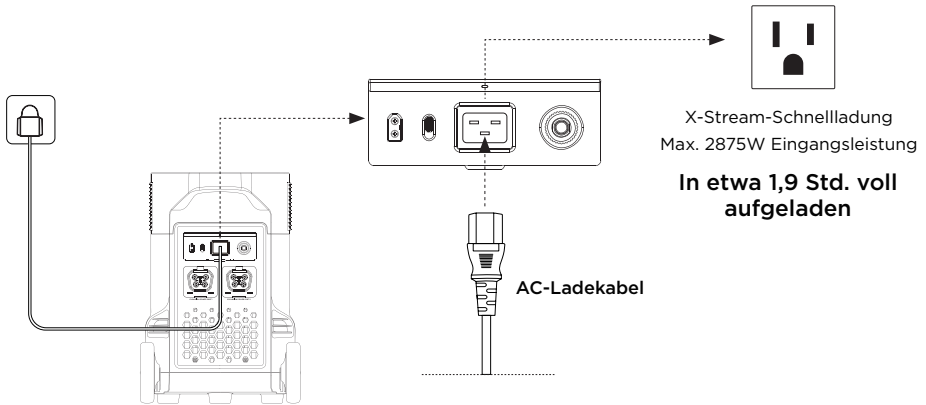

Die Ladeleistung kann über den AC-Ladegeschwindigkeitsschalter auf der Rückseite des Produkts angepasst werden. Sie können den Ladeleistungsbereich in der EcoFlow-App einstellen.

Zum Schnellladen verwenden Sie das EcoFlow AC-Kabel. EcoFlow übernimmt keine Haftung für Schäden, die durch das Nichtbefolgen der Anweisungen entstehen können, einschließlich, aber nicht beschränkt auf das Laden mit AC-Kabeln von Drittanbietern.

### 3.5 Solarladung

Das Produkt kann über Solarmodule aufgeladen werden. Mehrere Solarmodule müssen hierfür In Serie geschaltet werden (siehe folgende Abbildung).

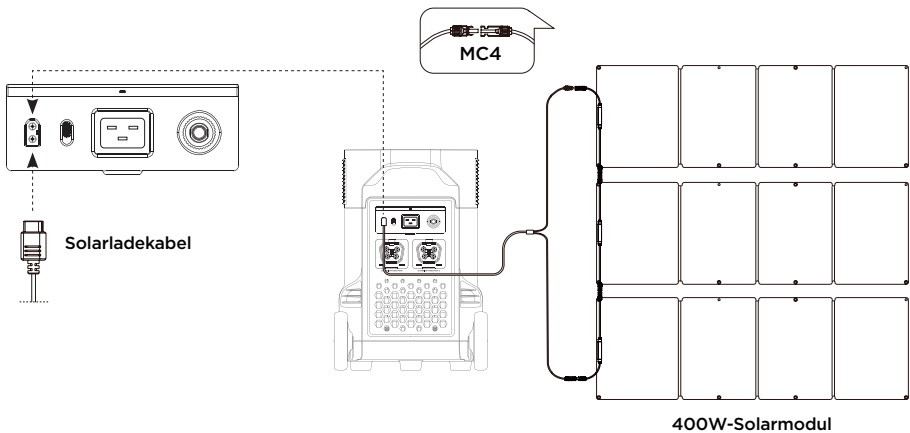

\*Solar-Ladekabel (MC4-XT60-Adapterkabel) wird separat geliefert.

Wenn Sie ein EcoFlow-Solarmodul zum Aufladen des Geräts verwenden, befolgen Sie die Anweisungen, die im Lieferumfang des Solarmoduls enthalten sind.

Stellen Sie vor dem Anschließen des Solarmoduls sicher, dass die Ausgangsspannung des Solarmoduls unter 150V DC liegt, um Produktschäden zu vermeiden.

### 3.6 Kfz-Ladung

Benutzer können das Gerät über den Kfz-Ausgang aufladen. Er unterstützt 12/24V Kfz-Ladegeräte und einen 8A Standard-Ladestrom.

Laden Sie das Gerät erst nach Start des Fahrzeugs mit dem Kfz-Ladegerät auf um zu vermeiden, dass das Fahrzeug aufgrund einer zu leeren Fahrzeugbatterie nicht gestartet werden kann. Stellen Sie außerdem sicher, dass der Kfz-Zigarettenanzünder und das Eingangskabel des Kfz-Ladegeräts nicht beschädigt sind. EcoFlow übernimmt keine Verantwortung für Verluste oder Schäden, die durch die Missachtung der Anweisungen verursacht wurden.

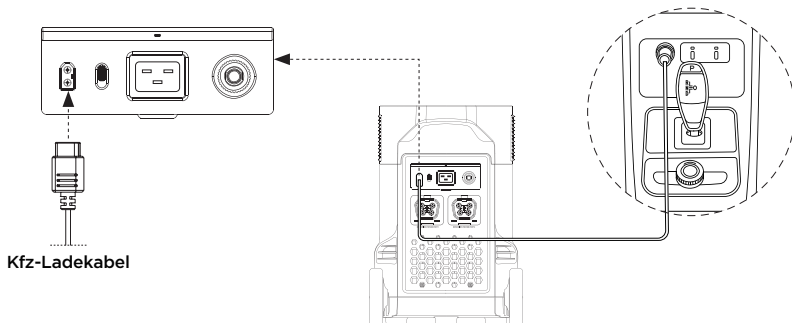

### 3.7 Verwenden des Intelligenten Zusatzakkus

Ein einzelner DELTA Pro kann mit bis zu zwei Intelligenten Zusatzakkus gleichzeitig verbunden werden, um die Kapazität zu erhöhen. Detaillierte Anweisungen finden Sie in den Benutzerhandbüchern zum Intelligenten Zusatzakku und zum Smart Generator.

#### Vorsichtsmaßnahmen:

1. Schalten Sie den Intelligenten Zusatzakku und DELTA Pro aus, bevor Sie sie anschließen oder trennen.
2. Stellen Sie vor der Verwendung sicher, dass sowohl DELTA Pro als auch der Intelligente Zusatzakku das Symbol für den Ersatzakku anzeigen.
3. Schalten Sie den Intelligenten Zusatzakku aus, bevor Sie ihn anschließen oder trennen.
4. Berühren Sie nicht die Metallklemmen des Intelligenten Zusatzakkus. Wenn die Metallklemmen gereinigt werden müssen, wischen Sie diese vorsichtig mit einem trockenen Tuch ab.

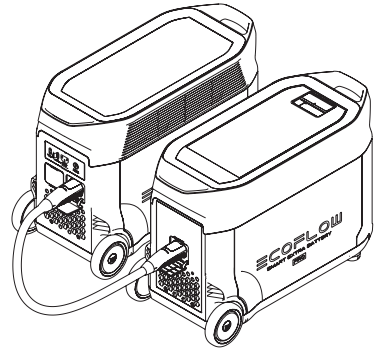

### 3.8 App

Mit der EcoFlow-App können Benutzer EcoFlow-Powerstations aus der Ferne steuern und überwachen.

Weitere Informationen finden Sie in der Anleitung für die EcoFlow-App, die Sie unter dem folgenden Link herunterladen können:

<https://ecoflow.com/pages/ecoflow-app>

#### Datenschutzrichtlinie

Durch die Nutzung von EcoFlow-Produkten, -Anwendungen und -Services stimmen Sie den Nutzungsbedingungen und der Datenschutzrichtlinie von EcoFlow zu, auf die Sie über den Bereich „Info“ der Seite „Benutzer“ in der EcoFlow-App oder auf der offiziellen EcoFlow-Website unter <https://ecoflow.com/pages/terms-of-use> und <https://ecoflow.com/pages/privacy-policy> zugreifen können.



### 3.9 X-Boost

Mit der X-Boost-Technologie von EcoFlow kann das Produkt ein Gerät mit max. 4500W mit Strom versorgen, während die Nennausgangsleistung bei 3600W bleibt. So werden Betriebsausfälle aufgrund von Überlastschutz vermieden.

#### X-Boost-Tipps:

1. X-Boost ist nicht verfügbar, wenn der AC-Ausgang in einem Ladezustand (im Bypass-Modus) eingeschaltet ist.
2. X-Boost ist nicht für alle elektrischen Geräte geeignet; da es nicht mit Geräten mit besonderen Spannungsanforderungen und einer Nennleistung von über 3600W kompatibel ist. Geräte mit Spannungsschutz (z. B. präzise Instrumente) werden nicht unterstützt. Der X-Boost-Modus ist besser für Heizgeräte geeignet. Führen Sie Ihre eigenen Tests mit Ihren Geräten mit aktiviertem X-Boost durch.

## 3.10 Notstromversorgung

Das Produkt bietet die Funktion einer unterbrechungsfreien Stromversorgung (USV). Wenn Sie das Stromnetz über ein AC-Kabel an den AC-Eingang des Produkts anschließen, können Sie elektrische Geräte über den AC-Ausgang mit Strom versorgen (in diesem Fall erfolgt die Stromversorgung aus dem Netz und nicht aus der Powerstation). Bei einem plötzlichen Stromausfall kann das Produkt innerhalb von 30 ms automatisch in den batteriebetriebenen Versorgungsmodus wechseln. Als Basis-USV-Funktion unterstützt diese Funktion keine 0-ms-Umschaltung. Schließen Sie das Produkt nicht an Geräte an, die eine USV von 0 ms benötigen, wie Datenserver und Workstations. Testen und bestätigen Sie die Kompatibilität, bevor Sie das Produkt verwenden. Wir empfehlen, immer nur ein Gerät gleichzeitig aufzuladen und nicht mehrere Geräte gleichzeitig zu verwenden, um eine Überlastung zu vermeiden. EcoFlow übernimmt keine Verantwortung für Geräteausfälle oder Datenverluste, die durch Nichtbefolgen der Anweisungen verursacht werden.

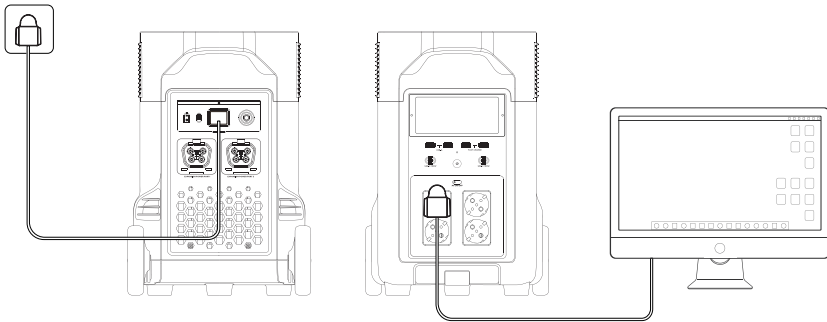

## 4. FAQ-Bereich

### 1. Welcher Akku wird für das Produkt verwendet?

Das Produkt verfügt über einen hochwertigen LFP-Akku.

### 2. Welche Geräte kann der AC-Ausgang des Produkts mit Strom versorgen?

Mit einer Nennleistung von 3600W und einer Spitzenleistung von 7200W kann der AC-Ausgang des Produkts die meisten Haushaltsgeräte mit Strom versorgen. Bevor Sie es verwenden, empfehlen wir Ihnen, zunächst die Leistung der Geräte zu überprüfen und sicherzustellen, dass die Summe der Leistung aller geladenen Geräte unter der Nennleistung liegt.

### 3. Wie lange kann das Produkt meine Geräte laden?

Die Restlaufzeit wird auf der LCD-Anzeige des Produkts, basierend auf den aktuellen Verbrauchsdaten, angezeigt. Bei geändertem Verbrauch, wird sich die Restlaufzeit entsprechend verändern.

### 4. Wie kann ich feststellen, ob das Produkt aufgeladen wird?

Während des Ladevorgangs wird die verbleibende Ladezeit auf der LCD-Anzeige angezeigt. Zwischenzeitlich rotiert das Ladeanzeigesymbol sowie zeigt den verbleibenden Akkuladestand sowie die Eingangsleistung auf der rechten Seite des Kreises an.

### 5. Wie wird das Produkt gereinigt?

Wischen Sie es vorsichtig mit einem trockenen, weichen, sauberen Tuch oder einem Papiertuch ab.













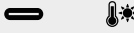

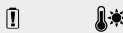

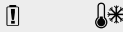
### 6. Wie wird das Produkt gelagert?

Schalten Sie das Produkt vor der Lagerung aus und lagern Sie es an einem trockenen, belüfteten Ort bei Zimmertemperatur. Stellen Sie es nicht in die Nähe von Wasserquellen. Entladen Sie den Akku bei langfristiger Lagerung auf 30% und laden Sie ihn alle drei Monate auf 60% auf, um die Lebensdauer des Akkus zu verlängern.

### 7. Kann ich das Produkt mit ins Flugzeug nehmen?

Nein.

## 5. Fehlerbehebung

Anzeige			Problem	Lösung
	OVERLOAD	(Blinkt)	USB-A-Überlastschutz	Bringen Sie das Gerät wieder in den normalen Betrieb, indem Sie das an den USB-A-Anschluss angeschlossene elektrische Gerät entfernen.
	OVERLOAD	(Blinkt)	USB-C-Überlastschutz	Nehmen Sie den normalen Betrieb wieder auf, indem Sie das an den USB-C-Anschluss angeschlossene elektrische Gerät entfernen.
		(Blinkt)	USB-C-Übertemperaturschutz	Nachdem das Gerät abgekühlt ist, nimmt es den normalen Betrieb automatisch wieder auf.
RECHARGING TIME 		(Blinkt)	Übertemperatur-Ladungsschutz	Der Ladevorgang kann automatisch fortgesetzt werden, nachdem der Akku abgekühlt ist.
		(Blinkt)	Übertemperatur-Entladungsschutz	Die Stromversorgung kann nach dem Abkühlen des Akkus automatisch fortgesetzt werden.
RECHARGING TIME 		(Blinkt)	Niedertemperatur-Ladungsschutz	Der Ladevorgang kann automatisch wieder aufgenommen werden, wenn die Temperatur des Akkus über 5°C (41°F) steigt.
		(Blinkt)	Niedertemperatur-Entladungsschutz	Die Stromversorgung kann automatisch fortgesetzt werden, wenn die Temperatur des Akkus über -12°C (10°F) steigt.
	OVERLOAD	(Blinkt)	AC-Ausgang Überlastschutz	Der normale Betrieb wird automatisch wieder aufgenommen, nachdem Sie das überlastete Gerät entfernt und das Produkt neu gestartet haben. Elektrogeräte sollten innerhalb der Nennleistung verwendet werden. (Weitere Informationen zu Leistungseinschränkungen finden Sie in den Anweisungen zu X-Boost.)
		(Blinkt)	AC-Übertemperaturschutz	Sehen Sie nach, ob Lüftereinlass und -auslass blockiert sind. Ist dies nicht der Fall, wird der normale Betrieb automatisch wieder aufgenommen, wenn die Produkttemperatur sinkt.
		(Blinkt)	AC-Niedertemperaturschutz	Der Normalbetrieb wird automatisch wieder aufgenommen, wenn das Produkt wieder optimale Umgebungstemperaturen erreicht hat.
		(Blinkt)	Lüfter blockiert	Überprüfen Sie, ob der Lüfter durch Fremdkörper blockiert ist.
	OVERLOAD	(Blinkt)	Kfz-Ladegerät Überlastschutz	Das Gerät nimmt den normalen Betrieb automatisch wieder auf, nachdem Sie das an das Kfz-Ladegerät angeschlossene Gerät entfernt haben.
		(Blinkt)	Kfz-Ladegerät-Übertemperaturschutz	Nachdem das Gerät abgekühlt ist, nimmt es den normalen Betrieb automatisch wieder auf.
	(Bleibt eingeschaltet)		Akkuausfall	Wenden Sie sich an den EcoFlow-Kundendienst.

Stoppen Sie die Verwendung des Produkts, wenn die Alarmmeldung während des Betriebs auf der LCD-Anzeige angezeigt wird und nach einem Neustart nicht verschwindet (versuchen Sie nicht, es zu laden oder zu entladen). Wenn Sie weitere Unterstützung benötigen, wenden Sie sich bitte an den EcoFlow-Kundendienst.

## 6. Lieferumfang

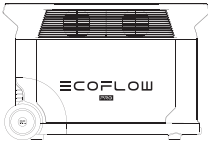

DELTA Pro

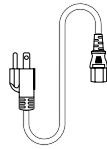

AC-Ladekabel

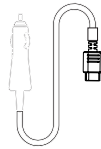

Kfz-Ladekabel

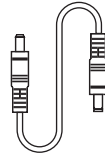

DC5521-zu-DC5525-Kabel



Griffabdeckung

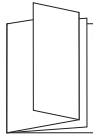

Benutzerhandbuch  
und Garantiekarte

## 7. Lagerung und Wartung

1. Verwenden und lagern Sie das Produkt idealerweise zwischen 20°C und 30°C (68°F und 86°F) und halten Sie es stets von Wasser, starker Hitze und scharfen Gegenständen fern. Lagern Sie es nicht über einen längeren Zeitraum bei Temperaturen über 45°C (113°F) oder unter -10°C (14°F) .
2. Wenn Sie einen Akku über einen längeren Zeitraum mit niedriger Ladung aufbewahren, verkürzt sich seine Lebensdauer. Um den Schaden zu mildern, versetzt DELTA Pro den Akku in den Ruhezustand. Stellen Sie für eine optimale Nutzung des Akkus sicher, dass der Ladezustand des Akkus bei etwa 60% liegt, bevor Sie DELTA Pro für einen längeren Zeitraum lagern. Entladen Sie dann den Akku alle drei Monate auf 30% und laden Sie ihn auf 60% wieder auf.



≡COFLOW