

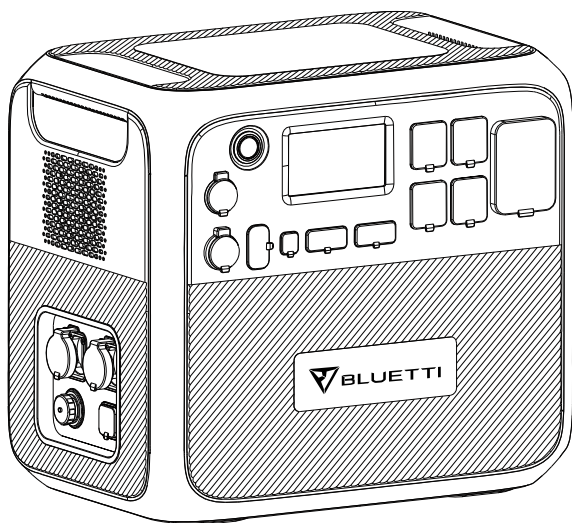

AC200MAX Portable Power Station

Please read this manual before use and follow its guidance. Keep this manual for future reference.



User Manual

Please read this manual before use and follow its guidance. Keep this manual for future reference.

Contents

English	01-24
01. BRIEF INTRODUCTION	01
02. ABBREVIATION	01
03. SAFETY INSTRUCTION.....	01
04. BLUETTI APP	02
05. IN THE BOX	03
06. FEATURES	07
07. LET'S GET STARTED	08
08. TOUCHSCREEN	08
09. TOUCHSCREEN OPERATION	09
10. CHARGING	11
11. DISCHARGING	14
12. APPLICATION SCENARIO	14
13. EXAMPLES OF LOADS	15
14. AC200MAX + B230 CONNECTION	15
15. ESTIMATION OF OPERATING TIME	18
16. TECHNICAL SPECIFICATIONS	18
17. TROUBLESHOOTING	21
18. FAQ (Frequently Asked Questions)	23
19. DECLARATION	23
20. FCC WARNING	24
Deutsch	27-52

1. BRIEF INTRODUCTION

For I/O capability, the AC200MAX features higher continuous output power at 2,200W from its pure sine wave inverter, 100W PD3.0 USB-C port, upgraded MPPT controller which now handles up to 900W solar input, and built-in 30A NEMA TT-30 outlet designed for RV crowds especially.

Most significantly, considering customers' feedback, comments, and product upgrade need, the BLUETTI AC200MAX now supports Bluetooth connection and the new BLUETTI Smartphone App (iOS & Android) remote control.

Furthermore, the AC200MAX also supports up to 2 expandable battery packs, using either the BLUETTI B230 or B300. With 2 BLUETTI B300, the capacity of AC200MAX then will expand to a massive 8192Wh to run your every essential needs at home or on the go for hours, days, or even more than a week!

2. ABBREVIATION

- BMS: Battery Management System
- MPPT: Maximum Power Point Tracking
- SOC: State of Charge
- AC: Alternating Current
- DC: Direct Current
- PV: Solar Panel(s) Charging (Photovoltaic)
- Grid: Home Power Supplied by Utility
- T500: 500W Adapter
- DOD: Depth of Discharge
- ECO Mode: A power-saving setting for the AC200MAX. When it is on, the AC power will automatically turn off over 4 hours low load($\leq 50W$) or no load to save power drain.

3. SAFETY INSTRUCTION

- DO keep the AC200MAX away from the fire and heat.
- DO operate the AC200MAX in a dry and well-ventilated place. If it gets moisturized or damp, please dry it thoroughly before use.
- DO NOT obstruct fan openings to ensure proper ventilation in use. Otherwise, permanent damage to the AC200MAX may occur.
- DO NOT move the unit while operating as vibrations and sudden impacts

may lead to poor connections to the hardware inside.

- Please use the original charger and cables only designed for the AC200MAX. The company shall not be liable for damage caused by third-party equipment, which also may invalidate your warranty.
- Please carefully read the operating instructions of the electrical products to be connected. Failure to operate the electrical products properly may result in accidents or injuries.
- Please use the AC200MAX power station carefully and keep children away from it.
- WARNING: In case of fire, ONLY dry powder fire extinguisher works.
- WARNING: DO NOT insert foreign objects into any ports of the AC200MAX (AC, DC, or ventilation holes). The power station generates the same potentially lethal AC power as a household wall outlet.
- WARNING: It is hazardous for anyone other than the authorized person to carry out any service or repair operation involving replacing the internal battery or other equipment components.

4. BLUETTI APP

Search for 'BLUETTI' in the App Store (for iOS devices) or Google Play (for Android devices) to download the BLUETTI App to remotely control your AC200MAX.

The AC200MAX supports Bluetooth control. In order to access the AC200MAX, please launch the BLUETTI App once downloaded and installed, and tap 'Bluetooth CONNECT' to register your BLUETTI AC200MAX.

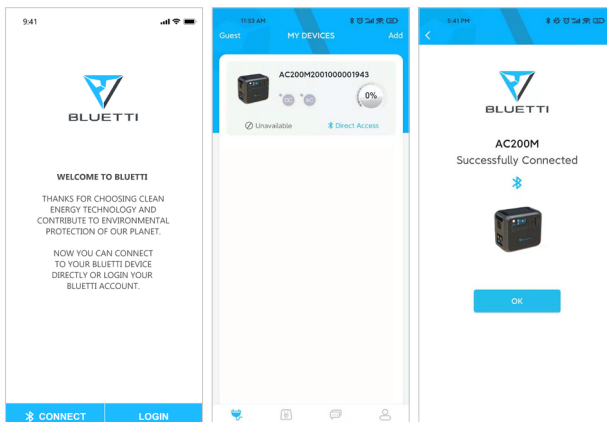

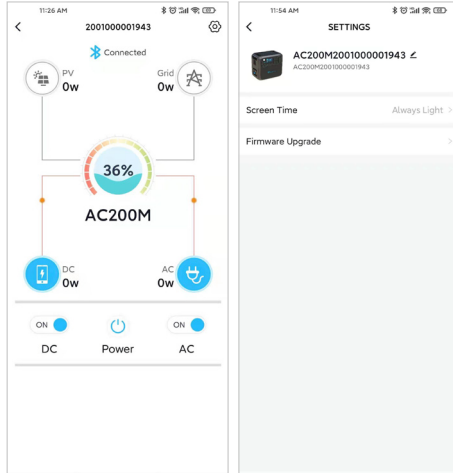

View the basic information of your AC200MAX on the phone after the unit connects with the App successfully. Press the 'gear icon' to customize the current working mode and parameters of your AC200MAX under 'Settings'.









NOTE: Please keep your phone no more than 5m/16.4ft away from the AC200MAX during the update.



5. IN THE BOX

Standard Accessories

No.	Category	Quantity
1	 AC200MAX Power Station	1
2	 T500 500W Adapter For AC charging	1

3	 <p>PV Charging Cable (XT90 - MC4) For solar charging, up to 15A, 900W.</p>	1
4	 <p>Car Charging Cable (XT90 - Cigarette Lighter Port) Charge AC200MAX by car.</p>	1
5	 <p>Multi-functional Aviation Cable (XT90 - Aviation) Expand the charging methods via PV input port.</p>	1
6	 <p>User Manual</p>	1
7	 <p>Warranty Card</p>	1
8	 <p>Certificate of QC PASS</p>	1

Optional Accessories

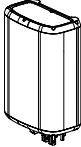
No.	Category	Type
9	 <p>Lead-acid Battery Charging Clamp Charging AC200MAX through lead-acid battery only. DO NOT charge the lead-acid battery via this cable.</p>	Optional Input Cable
10	 <p>AC Input Connector (XT90 - DC7909) Charging AC200MAX via second T500 adapter from the PV input port.</p>	
11	 <p>12V/30A Output Bundle (Aviation - XT60, XT60 - SPC45) Perfect for RV.</p>	Optional Output Accessories
12	 <p>D300S PV Step Down Module Step down the voltage of solar panels(especially rigid panels) to adapt to AC200MAX solar input limit range.</p>	Optional Accessories

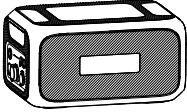
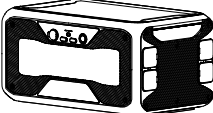
13	 <p>B230 Battery Module Extra 2048Wh capacity, up to 2 B230 can be connected to AC200MAX.</p>	Optional Accessories
14	 <p>B300 Battery Module Extra 3072Wh capacity, up to 2 B300 can be connected to AC200MAX.</p>	Optional Accessories

6. FEATURES

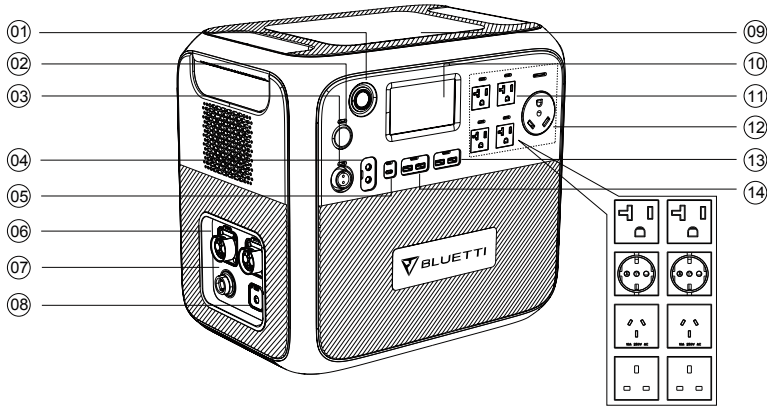

01 Power Button

Long/Short press to turn ON/OFF the AC200MAX.

02 DC 12V/10A cigarette lighter port

Output port for devices with corresponding plug such as vehicle-use vacuum, refrigerator.

03 DC 12V/30A output

Special 30A output port adapted to most appliances, perfect for RV.

04 DC 5521 12V/10A output x 2pcs

Traditional ports for routers/cameras, old laptop etc.

05 USB-C 100W output

Output port to charge most devices at 100W Max, such as Pixel Phone, Macbook Pro.

06 Battery extension port x 2pcs

The port to connect AC200MAX with B230 or B300 battery pack.

07 DC input port

The port to connect with solar panels for solar charging, or with extra cables for car, lead-acid battery, and extra T500 adapter charging.

08 AC input port

Charging via T500 adapter or D050S.

09 Wireless charging 15W x 2pcs

Place your phone(if wireless charging supported) on the top of the AC200MAX horizontally, and turn on the DC in mainpage on screen.

10 Interaction LCD Touchscreen

Control the unit with finger touch.

11 US AC output x 5 pcs(EU/UK AC output x 4pcs)

Standard AC receptacle: widely used in 100-120V areas, generates the almost same AC power as a household wall outlet. High-voltage area uses special sockets.

12 US AC TT-30

NEMA TT-30: connector which is the 120V/30A recreational vehicle standard, also known as RV 30. The TT-30 receptacle is commonly available in nearly all RV parks in the United States and Canada.

13 USB-A 5V/3A output x 2pcs

Classic USB-A ports.

14 USB-A 18W output x 2pcs

Quick charge USB-A ports.

7. LET'S GET STARTED

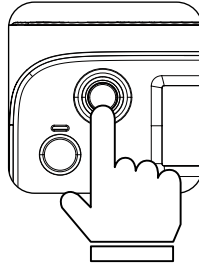

- (1) Startup: short press the power button to turn it on; the indicator light is on.
- (2) Shutdown: press and hold the power button for several seconds, and the indicator light will be off.

Troubleshooting	The LED indicator lamp status
BMS Over-current or short circuit protection	Turn off after the indicator light flashes
BMS Startup timeout	The indicator light flashes and does not shut down
Normal startup	The indicator light on
Normal shutdown	The indicator light off

- (3) DC power switch and AC power switch are integrated into the interaction LCD screen(Homepage), press 'DC ON/OFF' or 'AC ON/OFF' button on the screen to turn on/off the DC/AC output.

8. TOUCHSCREEN

Interaction LCD screen(Information Vision) supports below functions:

- (1) View real-time display of voltage, current, power, temperature, and the state of charge and discharge.
- (2) Adjust the output voltage, frequency, charging mode, power consumption mode, and time information in the setting column.
- (3) Operate with fingers due to resistive touchscreen.

(4) View fault history, BMS, DSP, ARM, HMI hardware version.

9. TOUCHSCREEN OPERATION

Note:

- The LCD touch screen is a resistive screen. It is recommended to lightly tap or touch the screen with fingers till it "beeps".
- To maximize the lifespan of the LCD screen, please avoid direct sunlight.

(1) When pressing the power button, the mainpage will display as (Homepage).

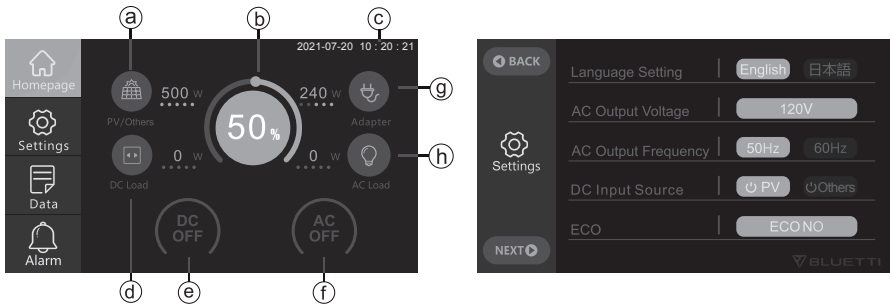

(Homepage)

(Figure 1)

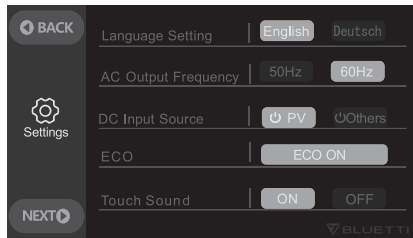

(220-240V Version)

- a. PV/Others charging Info
- b. BMS Info
- c. Date/Time
- d. DC Load Info
- e. DC ON/OFF Switch
- f. AC ON/OFF Switch
- g. Adapter Charging Info
- h. AC Load Info

(2) Tap 'Settings' on the homepage to enter the setting section as(Figure 1).

Note: Please enter the setting section to set the date and time according to the

local time zone, and check the output voltage, frequency, and other parameters for the first-time startup.

Voltage and Frequency Reference:

JP: 100V/50Hz

US: 120V/60Hz

EU: 230V/50Hz

UK: 230V/50Hz

DC Input Source: Select the right method you choose to charge AC200MAX.

ECO Mode: When it's on, the AC power will automatically turn off over 4 hours low($\leq 50W$) or no load to save power drain.

Press the 'Next' to enter the data setting as(Figure 2):

Backlight Brightness and Sleep Time: Set the proper value as your need for power saving.

Date and Time: 2000-00-00; 00: 00: 00, make adjustments to set it right.

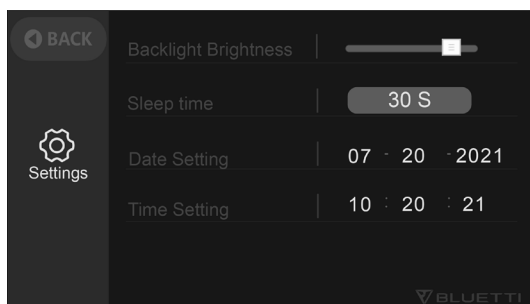

(Figure 2)

(3) Return to the Homepage, tap the 'Data' to enter the Data page as(Figure 3).

- Tap the 'product Info' to view the product model, software version, BMS version, etc.
- Tap the 'Inverter & Charger Info' to view input and output information which can also be accessed directly from the shortcut on the homepage.
- Tap the 'BMS Maintenance' to view the battery status, which can also be accessed directly from the shortcut on the Homepage.
- Tap the 'Fault History' to view all fault messages.

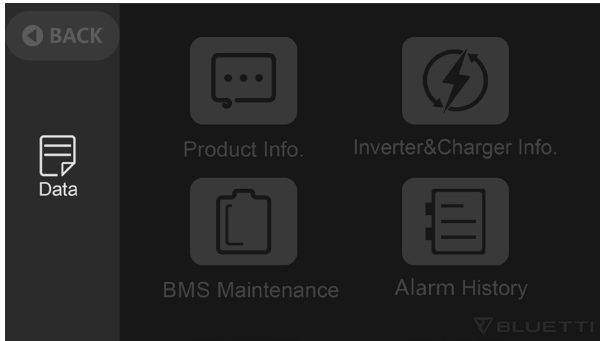

(Figure 3)

(4) Tap the 'Alarm' on the homepage to view the current error message: the fault indicator will display orange if a fault occurs.

10. CHARGING

(1) From AC wall outlet

- Turn the AC200MAX ON and connect the plug of adapter to the wall outlet, the other side to the AC input port. Charging will automatically stop when it reaches 100%(4.6-5.1Hrs).

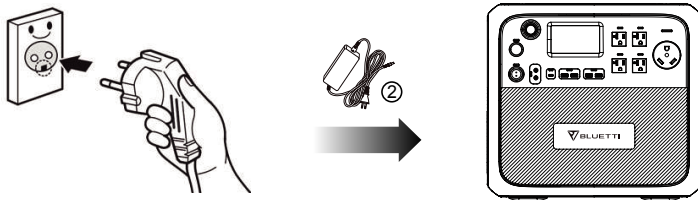

(2) From the solar panels

- Connect the solar panels(in series or parallel) with Open Circuit Voltage range 10V-145V.
- Connect the solar panel to AC200MAX via the solar charging cable. (Standard Accessory 3 to Accessory 5)
- Charging: AC200MAX will be activated when the solar charging system is set up successfully.
- The max input current of solar charging: $15.2A \pm 0.3A$, the over-current of solar charging will be wasted.

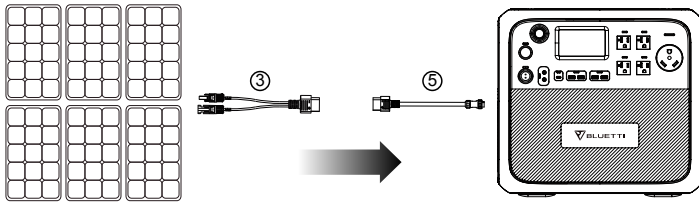

(3) Car Charging

- Connect the AC200MAX to the cigarette lighter port of the car via the car charging cable.
- Enter the setting section as Figure 1, set DC input source to 'Others'.
- The input current of car charging requirement: 8.2A

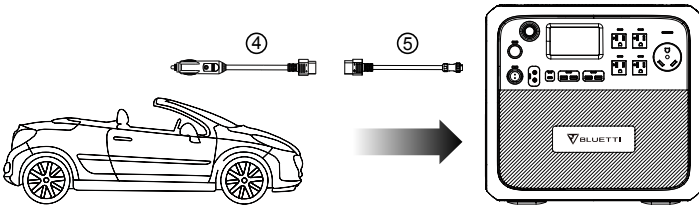

(4) Generator Charging(gasoline, propane, or diesel)

- Connect the AC adapter input plug to the generator and the output to the AC charging port of AC200MAX.
- Press the power button; the product will start charging. When it gets fully charged, the charging will automatically stop.

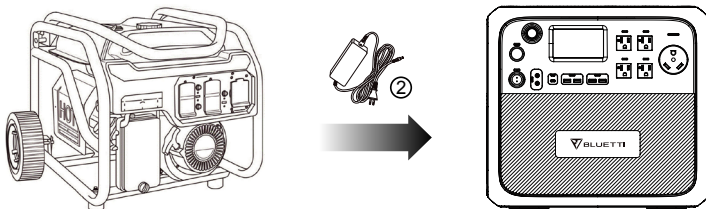

(5) Lead-acid Battery Charging

- Connect the AC200MAX with a lead-acid battery via the charging cable (Accessory 9).

Note: pay attention to distinguishing the positive and negative poles of the battery. The red end indicates the positive pole.

- Enter the setting section as Figure 1 to set the DC input source to 'Others' to activate lead-acid battery charging, with the max current of 8.2A.

Note: Accessory 9 is for charging the AC200MAX only. DO NOT use it for other purposes, like charging the lead-acid battery. Any injury or damage caused by failure to follow instructions will NOT be compensated.

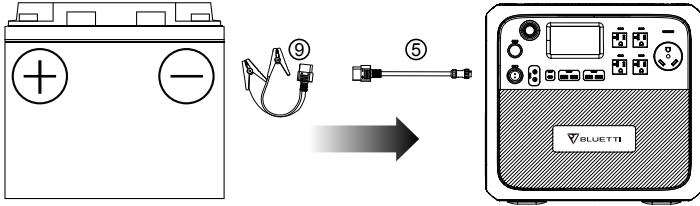

(6) Dual Charging

- Set the DC input source to PV to achieve AC + PV Dual Charging.
- Set the DC input source to 'Others' to achieve AC + T500/Lead-Acid Battery Charging.

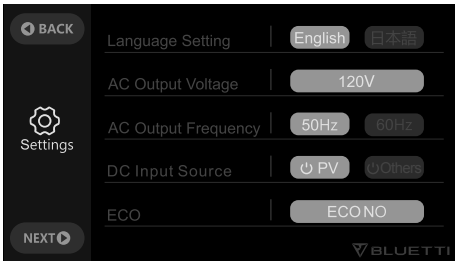

(100-120V Version)

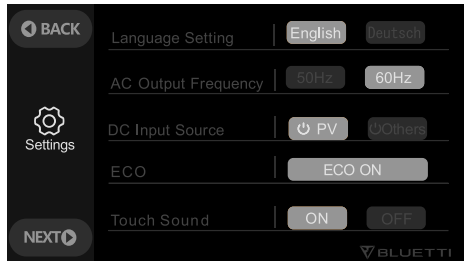

(220-240V Version)

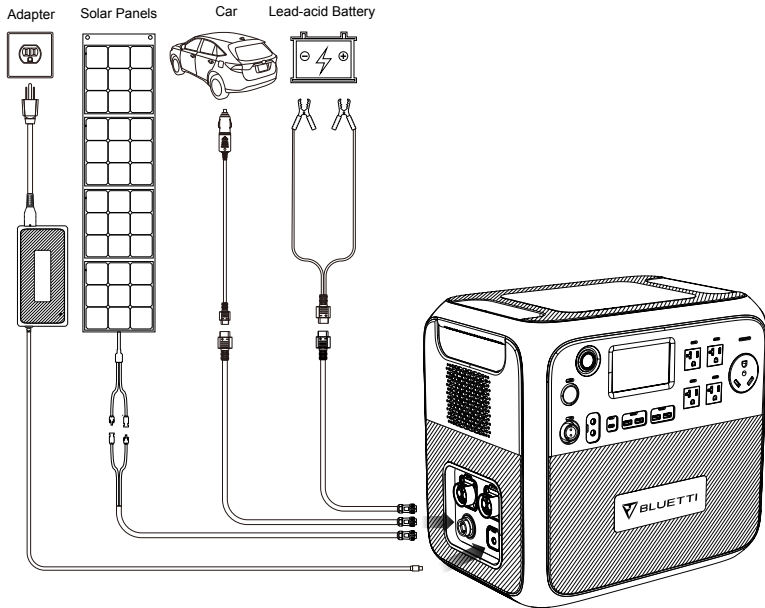

(AC200MAX Dual Charging System)

11. DISCHARGING

- (1) Turn on the 12V/30A, 12V/10A/, cigarette lighter, USB-A and USB-C output ports: press the power button, enter the homepage and tap the DC button and confirm.
- (2) Turn off the DC output: tap the DC button and confirm.
- (3) Turn on the AC output: press the power button, enter the homepage, tap the AC button and confirm.
- (4) Turn off AC Output: tap the AC button and confirm.

12. APPLICATION SCENARIO

(1) Outdoor

Car equipment: car fridge, car vacuum cleaner, and other car equipment;

Camping equipment: garden electric tools (power tools such as blowers, lawnmowers, electric drills, electric saws), BBQ grills, LED lights, etc.

(2) Indoor

Refrigerator, kitchen devices such as kettle, toaster, blender, coffee maker, rice cooker, laptops, phones, lighting, etc.

13. EXAMPLES OF LOADS

(1) Most electrical appliances in the market apply to the specifications of 12V/30A(XT60 or SPC45), 12V/10A, cigarette lighter, USB-A, and USB-C output ports of the AC200MAX. But still the charging of some products may activate the overload protection if it generates an instantaneous power at the moment of starting.

(2) The AC200MAX can power electrical products with 2200W or less rated power. Though the figure is under 2200W, overload protection will still be activated when the appliance generates a massive instantaneous start-up power. Therefore, it's recommended to apply the AC200MAX to electrical products with lower-rated power.

(3) If an output over-current, overload, or short circuit occurs, the AC200MAX will turn off the corresponding output port. Then it will automatically start again (at an interval of 20s). Suppose there is still an over-current, overload, or short circuit, the output port will be locked and it then needs manual troubleshooting. If the output repeatedly stops, turn the equipment off. Please get in touch with the seller or maintenance group first for professional help.

(4) When the battery level drops to 0%, the DC and AC output will automatically turn off, and ONLY when the battery power is recharged to more than 5%, the DC and AC output will be turned on again. Please check the battery level before using the AC/DC output to protect and enhance battery cycle life.

(5) This AC200MAX supports charging and discharging simultaneously, and please keep the equipment laid flat during use, charging, and discharging.

14. AC200MAX + B230 CONNECTION Capacity Expansion

- AC200MAX can expand the capacity by 1-2 B230 battery pack to 4096 - 6144Wh.
 - AC200MAX can expand the capacity by 1-2 B300 battery pack to 5120 - 8192Wh.
- Please refer to bluetti support youtube channel for detailed installation instructions.

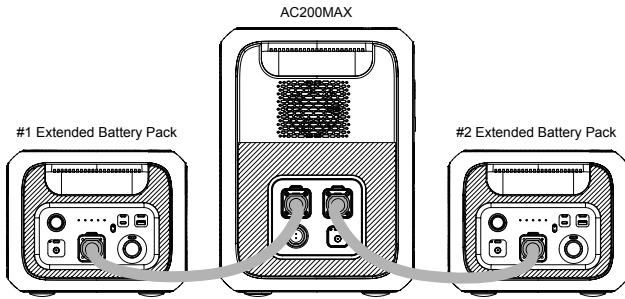

● Battery Expansion Instruction

Hot-swappable B230/B300 Expansion Battery Modules are designed to achieve capacity backup with easy plug-on P090A Battery Expansion Cable.

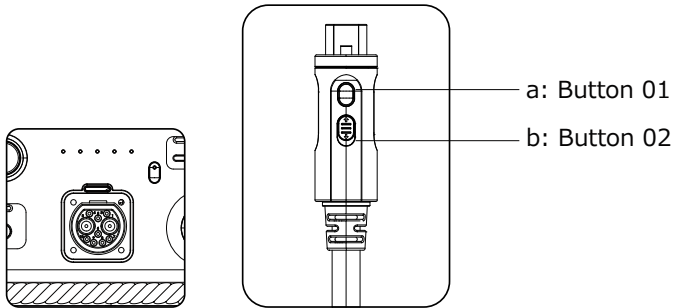

- a: Press to turn ON/OFF the Expansion Battery Function.
- b: Switch to LOCK/UNLOCK the cable with AC200MAX.
- c: Turn On B230 or B300 battery module.

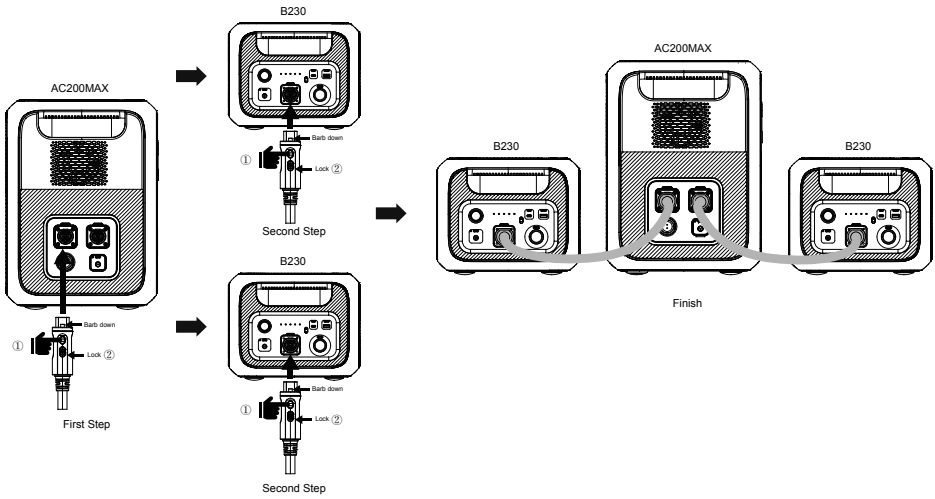
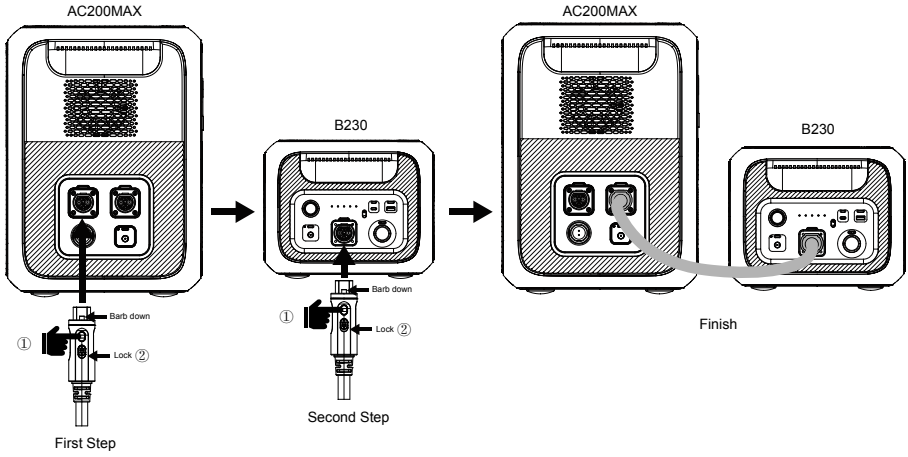

AC200MAX Capacity Extended Mode

15. ESTIMATION OF OPERATING TIME

Smartphone 175-200Times 10W	LED Light Bulb Around 75-85hrs 20W	Television Around 20-22hrs 75W
Electronic Tools Around 19-20hrs 80W	Refrigerator Around 17-19hrs 90W	Slow Cooker Around 8-9hrs 200W

$2048\text{Wh} \times \text{DOD} \times \eta \div (\text{load } W) = \text{charging time (unit : h)}$

Note : DOD is the battery discharge depth, η is the local inverter efficiency,

DOD=90%, η =90%.

16. TECHNICAL SPECIFICATIONS

Model No.	AC200MAX	
Net Weight	28.1kg (61.9lbs)	
Dimensions	420*280*386.5mm (16.5*11.0*15.2in)	
Charge Temperature	0-40°C (32-104 °F)	
Discharge Temperature	-20-40°C (-4-104 °F)	
Working Environment Humidity	10-90%	
Capacity	2048Wh (40Ah)	
Battery Type	LiFePO4	
Standard Battery Voltage	51.2VDC	
Category	Rated	Note
AC Output		

Power of Output	100V	2000W	JP
	110V	2200W	
	120V	2200W	US
	220-240V	2200W	UK,EU
Over-load	100V	2000W<load<2500W,2min ; 2500W<load,8~10S	Error Range : ± 30W ; Clear the alarm history and reboot the unit.
	110V	2200W<load<2750W,2min ; 2750W<load,8~10S	
	120V		
	220-240V		
Surge	4800W		100ms
Frequency	50/60Hz ± 0.5Hz Default @60Hz		Frequency can be tweaked to 50 or 60Hz.
Inverter Efficiency	90%		/
Short-circuit Protection	Yes		/
Over-temperature Protection	80°C± 2		Recover Temp: 75°C± 2(for hardware)
AC & DC will be turned off when SOC reaches 0%			
DC Output			
Cigarette Lighter Port *1	Voltage	12V	Share 10A current with 2* DC5521 ports.
	Current	10A	
	Over-load Power	145W	2s, Turn off output function.
	Short-circuit Protection	Yes	Turn off all DC output ports.
DC5521 *2	Voltage	12V	Share 10A current with cigarette lighter port.
	Current	10A	
	Over-load Power	145W	2s, Turn off output function.
	Short-circuit Protection	Yes	Turn off all DC output ports.

RV *1	Voltage	12V	/
	Current	30A	
	Over-load Power	400W	2s, Turn off output function.
	Short-circuit Protection	Yes	Turn off all DC output ports.

Note:

a: 30A Max. current for all DC output ports.

b: The cigarette lighter port will be shut off once overloaded.

c: 12V/30A port will be shut off when overloaded again.

USB-A *2	Voltage	5V	/
	Current	3.0A	3A for both
	Short-circuit Protection	Yes	Recover automatically

USB-A Quick *2	Voltage	5-12VDC	Support QC3.0
	Current	3A * 2	18W * 2, MAX
	Short-circuit Protection	Yes	/

Type-C *1	Standard	Support PD3.0(Max.100W)	/
	Specs	5VDC,3A,15W Total	/
	Short-circuit Protection	Yes	/

Wireless Charging *2	Standard	Support QI protocol	Please place the device supporting wireless charging on the charging pad horizontally.
	Power	5/7.5/10/15W * 2	

Solar Input

Power of Input	900W	/
Over-voltage Protection	145VDC	/
MPPT Voltage Range	10-145VDC	/
Current	15A	/

MPPT Quantity	1/1	/
T500 Adapter charging (On PV input port)	500W	/
	8A	/
Car Charging	11.5-14.5V	Set DC input source on screen : Others 12V Lead-acid Battery: 11.5V ± 0.2V ; 24V Lead-acid Battery: 23V ± 0.2V
	23-29V	
	8A	
Note : PV Input, Car Charging and additional T500 shares the same Aviation Port.		
T500 AC Adapter		
Input Voltage	100-240VAC	/
Voltage Range	58.8V	/
Max. Charging Power	500W	/
<p>Note:</p> <p>a: AC200MAX can be automatically activated(turn the unit ON without pressing the power button from POWER OFF) via solar power. Please unplug the DC input cable if you want to disable the auto-activation.</p> <p>b: AC200MAX cannot be activated via adapter.</p> <p>c: Simultaneous charging&discharging supported.</p>		
BLUETTI APP(Bluetooth)		
Firmware Update	5m/16.4ft	/
Wireless Connect	10m/32.8ft	/

17. TROUBLE SHOOTINGS

Error Code	Description
001	PV Over Voltage
004	DC Output Short Circuit
005	Adapter Over Voltage
006	Adapter Low Voltage
007	Adapter Relay Error
008	Adapter Over Current

010	USB/TYPE-C/PD Over Current
011	12V/10A Over Current
012	12V/30A Over Current
014	DC Start Failure
015	DC Output Relay Error
016	BUS Start Failure
017	Inverter Start Failure
018	BUS Low Voltage
019	BUS High Voltage
020	Inverter Low Voltage
021	Inverter High Voltage
022	Inverter Low Frequency
023	Inverter High Frequency
025	Battery High Voltage
026	Battery Low Voltage
027	Battery Unconnected
028	Fan Error
029	NTC Error
030	Calibration Error
031	Inverter Over Load
032	Inverter Short Circuit
033	DSP Communication Error
034	BMS Communication Error
035	EEPROM Read_write Error
036	Parameters of Control Module Error
041	BMS Temperature Error
042	BMS Over Voltage
043	BMS Low Voltage
044	BMS Over Current
045	BMS Pre-charge Failure
046	BMS Output Short Circuit
051	AC Output Locked
053	USB/TYPE-C/PD Locked
054	12V10A Locked
055	12V30A Locked

18. FAQ (Frequently Asked Questions)

- How to claim the warranty?

Please write your after-sales requirements on the warranty card and send it to the vendor.

- Can the unit be upgraded?

When AC200MAX connects with BLUETTI App via Bluetooth, the firmware including ARM, DSP, HMI, and BMS can get upgraded online through OTA.

- Can it charge and discharge at the same time?

Yes, it supports pass-through charging. Please keep the equipment laid flat during use, charging, and discharging.

- How to store the AC200MAX?

We recommend charging the unit to 60-80% SOC every 3 - 6 months to extend the battery life.

19. DECLARATION

- Please note that specifications and appearance are subject to improvement without prior notice.

- The company shall not be liable for any damage caused by force majeure, such as fires, typhoons, floods, earthquakes, or the user's intentional negligence, misuse, or other abnormal conditions.

- The company shall not be liable for any accidents or damages caused by failure to follow the precautions in the instruction manual.

- This product is not suitable for relevant equipment or machines involving personal safety, such as automatic energy devices, Hi-Fi player devices, emergency medical devices, etc., or for appliances requiring demanding power reliability and security, such as aerospace equipment, trunk communication equipment, nuclear control equipment, and medical equipment. Please confirm the applicability of this product in advance.

20. FCC WARNING

This device complies with Part 15 of the FCC Rules.

Operation on the product is subject to the following conditions:

- (1) this device may not cause harmful interference.
- (2) this device must accept any interference received, including interference that may cause undesired operation.

Any changes or modifications not expressly approved by the party responsible for compliance could void the user's authority to operate the equipment.

NOTE: This equipment has been tested and found to comply with the limits for a Class B digital device, pursuant to Part 15 of the FCC Rules. These limits are designed to provide reasonable protection against harmful interference in a residential installation. This equipment generates, uses, and can radiate radio frequency energy, if not installed and used in accordance with the instructions, may cause harmful interference to radio communications.

However, there is no guarantee that interference will not occur in a particular installation.

If this equipment does cause harmful interference to radio or television reception, which can be determined by turning the equipment off and on, the user is encouraged to try to correct the interference by one or more of the following measures:

- Reorient or relocate the receiving antenna.
- Increase the separation between the equipment and receiver.
- Connect the equipment into an outlet on a circuit different from that to which the receiver is connected.
- Consult the dealer or an experienced radio/TV technician for help.

FCC Radiation Exposure Statement

This equipment complies with FCC radiation exposure limits set forth for an uncontrolled environment. This equipment should be installed and operated with a minimum distance of 0.65ft between the radiator and your body.



AC200MAX Tragbare Powerstation

Bitte bewahren Sie dieses Handbuch zur weiteren Information auf.
Vor der Nutzung des Produktes dieses Handbuch bitte sorgfältig lesen.

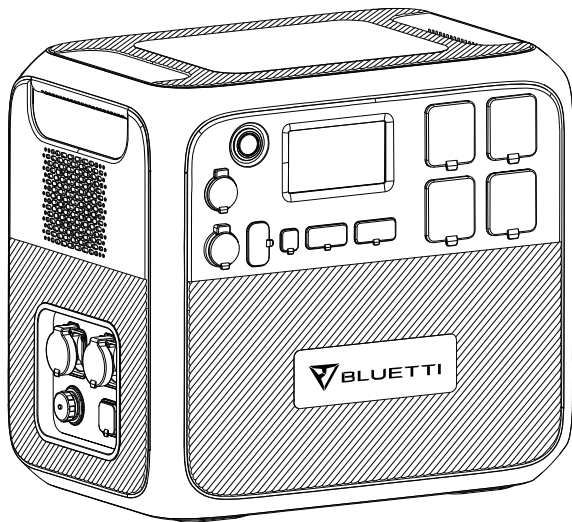

Bedienungsanleitung

Vor der Nutzung des Produktes dieses Handbuch bitte sorgfältig lesen.
Bitte bewahren Sie dieses Handbuch zur weiteren Information auf.

1. Kurze Einführung

Die Input/Output (I/O) Leistungen der AC200MAX wurden erhöht und ermöglichen nun eine Dauerlast von 2.200W aus dem Wechselrichter mit reiner Sinuswelle, einen USB-C Anschluss mit Schnellladeprotokoll: PD 3.0 (max. 100W), einen aktualisierten MPPT-Laderegler, welcher nun 900W Solarenergie verarbeiten kann. Des Weiteren eine eingebaute Steckdose Typ 30A NEMA TT-30, speziell für Benutzer mit Wohnmobil in Kanada und der USA. Als wichtigstes Feature, nach Rückmeldung von Kunden, haben wir den Kundenwunsch nach einer Bluetooth® Verbindung umgesetzt. Endlich kann die BLUETTI AC200MAX über Bluetooth® mit der neuentwickelten BLUETTI Smartphone APP (iOS und Android) verbunden und gesteuert werden. Die AC200MAX unterstützt die Kapazitätserweiterung durch Akkupack-Module. Bis zu zwei Akkupack-Module (entweder B230 oder B300) können mit der AC200MAX verbunden werden. Sie können die Akku-Kapazität Ihrer AC200MAX mit zwei B300 Akkupack-Module auf bis zu 8.192 Watt Stunden erweitern um Ihren Energiebedarf, draußen und zuhause, für mehr als eine Woche abzudecken.

2. Abkürzungen

- BMS: Battery Management System
- MPPT: Maximum Power Point Tracking
- SOC: State of Charge (Ladezustand)
- AC: Alternating Current - Wechselstrom
- DC: Direct Current - Gleichstrom
- PV: Aufladung über Solarenergie (Photovoltaic)
- Grid: Home Power Supplied by Utility (Netz: Hausstromversorgung durch Stromnetzbetreiber)
- T500: 500W Netzladegerät
- DOD: Depth of Discharge (Entladezustand)
- ECO: Stromsparmmodus für AC200MAX. Sobald aktiviert, werden die AC Ausgänge bei einer Wechselrichterlast von unter 50W über einen Zeitraum von über 4 Stunden automatisch ausgeschaltet.

3. Sicherheitshinweise

- Die Powerstation nicht in der Nähe eines Feuers positionieren bzw. keiner Wärmequelle oder direkten Sonnenlicht aussetzen. Die Powerstation darf nicht in der Nähe von leicht entflammaren oder explosiven Substanzen gelagert bzw. verwendet werden.
- Versuchen Sie nicht, den Akku oder andere Komponenten selbst zu zerlegen oder zu reparieren. Die Powerstation darf nur von qualifiziertem und befugtem Personal gewartet werden.
- Die Powerstation nicht im Regen oder in feuchten Umgebungen laden, verwenden oder aufbewahren. Sollte die Powerstation nass geworden sein, muss die Powerstation vor der Verwendung komplett getrocknet sein.
- Stellen Sie während der Nutzung eine ausreichende Belüftung sicher und achten Sie darauf, dass die Lüftungsöffnungen der Powerstation nicht bedeckt oder behindert werden. Eine unzureichende Belüftung kann zu irreparablen Schäden der eingebauten Komponenten führen.
- Die Powerstation darf nicht bewegt werden, während sie auflädt oder in Betrieb ist. Vibrationen, Erschütterungen sowie plötzliche Stöße können die Funktion der eingebauten Komponenten stark beeinträchtigen.
- Warnung: Führen Sie keine metallischen oder sonstige Gegenstände, Fremdmaterialien in die Öffnungen (Wechselstromeingang oder –Ausgang, Gleichstromeingang oder –Ausgang sowie Lüftungsöffnungen) der AC200MAX ein. Die Powerstation erzeugt dieselbe potentiell tödliche Wechselstromleistung wie eine haushaltsübliche Wandsteckdose.
- Bitte die Powerstation und ihre Anschlusskabel pfleglich behandeln sowie außerhalb der Reichweite von Kindern aufzubewahren. Kinder dürfen nicht mit dem System spielen.
- Bitte verwenden Sie im Brandfall nur Trockenpulver-Feuerlöscher, welches für dieses Produkt geeignet sind.
- Aus Sicherheitsgründen verwenden Sie bitte nur, das mitgelieferte, sowie für die AC200MAX vorgesehene Netzteil, Kabel und Zubehör. Unser Unternehmen haftet nicht für, durch Gebrauch von Fremdkomponenten und -zubehör, verursachte Schäden, welche zum Erlöschen aller Gewährleistungen führen.

4. BLUETTI APP

Suchen Sie nach „BLUETTI“ im Google Play (für Android Geräte) oder App Store (für iOS-Geräte) und laden Sie die BLUETTI App herunter um Ihre AC200MAX

aus der Ferne zu steuern. Die AC200Max kann über Bluetooth® gesteuert werden. Um auf Ihren AC200Max zugreifen zu können, müssen Sie die App installieren und starten. Bitte klicken Sie auf "Bluetooth CONNECT" um Ihre BLUETTI AC200Max zu registrieren. Nach der erfolgreichen Verbindung Ihrer AC200Max mit der App können Sie alle Informationen Ihrer AC200Max sehen.

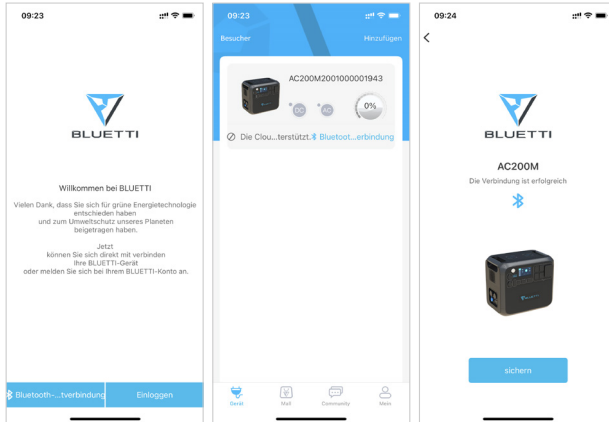



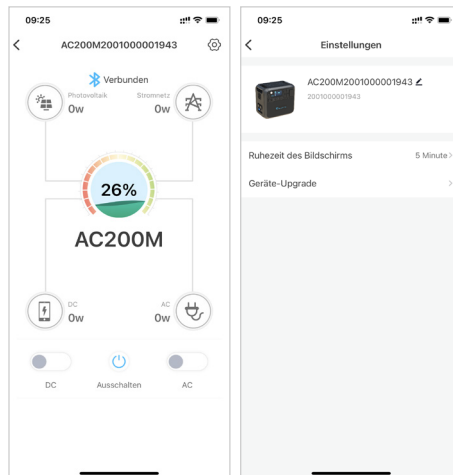

Für die Auswahl des aktiven Arbeitsmodus und die individuelle Einstellung aller Parameter Ihrer AC200MAX, klicken Sie bitte auf das "Zahnrad Icon" unter „Settings“.







Bitte belassen Sie Ihr Smartphone/Tablet im Umkreis von 5m zu Ihrer AC200MAX um Verbindungsprobleme während der Aktualisierung zu vermeiden.



5. Verpackungsinhalt



Standard-Accessoires im Lieferumfang enthalten:

Pos.	Kategorie	Menge
1	 AC200MAX Powerstation	1
2	 T500 500W Netzladegerät	1
3	 Solar-Verbindungskabel (XT90 auf MC4) Für Solar-Aufladung bis zu 15A, 900W.	1
4	 KFZ-Ladeadapter (XT90 auf Zigarettenanzünder Anschluss) Für Aufladung im Auto.	1

5	 <p>Multifunktionaler Verbindungsadapter (SA2010/S2B "Luftfahrtstecker" auf XT90) Für die Erweiterung der Auflademethoden über den PV-Eingangsanschluss.</p>	1
6	 <p>Bedienungsanleitung</p>	1
7	 <p>Garantiekarte</p>	1
8	 <p>Qualitätszertifikat</p>	1

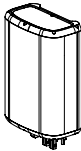
Zusätzliche-Accessoires nicht im Lieferumfang enthalten:

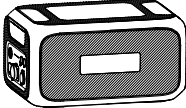
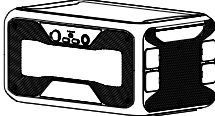
Pos.	Kategorie	Menge
9	 <p>Blei-Säure Batterieladeklemmen (Krokodilklemmen auf XT90) Für Aufladung der AC200Max nur durch Blei-Säure Batterien. Bitte nicht Blei-Säure Batterien mit diesem Adapter laden!</p>	Zusätzliche Adapter für die Eingänge der AC200MAX
10	 <p>Multifunktionaler Verbindungsadapter (DC7909 weiblich auf XT90) Für die Erweiterung der Auflademethoden über den AC-Eingangsanschluss.</p>	
11	 <p>12V/30A Ausgang (SA2010/S2B "Luftfahrtstecker" auf XT60, XT60 auf SPC45 "Anderson Stecker") Perfekt für Wohnmobile</p>	Zusätzliches Adapter für die Ausgänge der AC200MAX
12	 <p>D300S PV-Spannungswandler Zur Reduzierung der Spannung der Solarmodule (speziell Glasmodule) um den Spannungstoleranzbereich der AC200MAX zu erreichen.</p>	Zusätzliches Accessoire

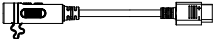
13	 <p>B230 Akkupack-Modul Zusätzliche 2048 Wh Batteriekapazität Bis zu zwei B230 Akkupack-Module können mit der AC200MAX verbunden werden.</p>	
14	 <p>B300 Akkupack-Modul Zusätzliche 3072 Wh Batteriekapazität Bis zu zwei B300 Akkupack-Module können mit der AC200MAX verbunden werden.</p>	
15	 <p>D050S DC Ladeerweiterungs-Set Für die Erweiterung der Auflademöglichkeiten über den AC-Eingangsanschluss</p>	Zusätzliches Accessoire
16	 <p>Akku-Erweiterungskabel (P090A) Zur Verbindung der Akkupack-Module B230/ B300 mit der AC200MAX.</p>	
17	 <p>Akku - Verbindungskabel (P090D auf XT90) Zur Verbindung der Akkupack-Module B230/ B300 mit der AC200MAX</p>	

6. Überblick über die Funktionen der AC200MAX

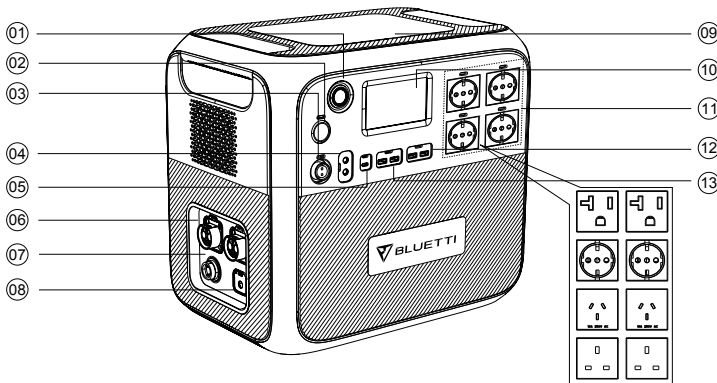

01 Hauptschalter EIN-/ und AUS

Den Hauptschalter einmal kurz drücken, um die AC200MAX anzuschalten.

02 DC 12V/10A Zigarettenanzünder-Anschluss

Dieser Ausgangsanschluss ist für die Geräte mit entsprechenden Anschluss wie z.B. 12V Kühlbox, Staub-sauger, etc.

03 DC 12V/30A Ausgang

Dieser spezielle 30A Ausgangsanschluss kann für die meisten Geräte angepasst werden. Perfekt für Wohnmobile.

04 DC 5521 12V/10A Ausgang (2x)

Traditioneller Ausgangsanschluss für die Geräte mit entsprechenden Anschluss wie z.B. Router, Kameras, Notebook etc.

05 USB-C 100W Ausgang

Mit diesem Anschluss können z.B. mit einem Kabel (USB-C zu USB-C) alle aktuell auf dem Markt erhältliche Geräte wie z.B. Macbook Pro mit max. 100W geladen werden.

06 Akkupack Erweiterungsanschluss Eingang (2x)

Mit diesem Eingangsanschluss können die Akkupack Module B230 und B300 mit der AC200MAX verbunden werden.

07 DC Eingangsanschluss

An diesem Eingangsanschluss können die Solarmodule, Blei-Säure Batterien, das zusätzliche T500 Netzladegerät sowie der KFZ-Zigarettenanzünder mittels geeigneter Adapterkabel mit der AC200MAX verbunden

werden.

08 AC Eingangsanschluss

An diesem Eingangsanschluss kann der AC200MAX mit dem T500 500W Netzladegerät aufgeladen werden.

09 Kabelloses Induktionsladung (2x)

Platzieren Sie die Induktionsladung unterstützenden Geräte wie z.B. Mobiltelefone vertikal auf der AC200MAX. Drücken Sie dann einmal kurz auf den "DC EIN" Schalter auf der Startseite des Touchscreen Displays.

10 Touchscreen Displays

Berühren und drücken Sie das Touchscreen Display mit dem Finger um die AC200MAX zu steuern.

11 EU Wechselstromsteckdosen AC-Ausgänge 230 V (4x)

US AC-Ausgänge 100-120 V (5x)

UK AC-Ausgänge 230 V (4x)

Diese Wechselstromausgangsanschlüsse erzeugen dieselbe Wechselstromleistung wie die haushaltsüblichen Wandsteckdosen. Hochspannungsbereiche benutzen spezielle Anschlüsse.

12 USB-A 5V/3A Ausgang (2x)

Klassischer USB-A Anschluss.

13 USB-A 18W Ausgang (2x)

Quickcharge (Schnellladung) USB-A Anschluss.

7. Inbetriebnahme der AC200MAX

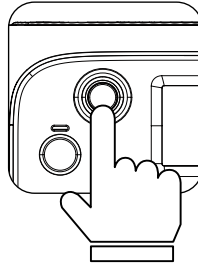

- (1) **Einschalten:** Den Hauptschalter einmal kurz drücken, um die AC200MAX anzuschalten. Danach leuchtet das Touchscreen Display auf.
- (2) **Ausschalten:** Die AC200MAX wird durch das Drücken des Hauptschalters länger als eine Sekunde ausgeschaltet. Danach schaltet sich das Touchscreen Display ab.
- (3) Die DC-Schalter sowie die AC-Schalter sind auf der "Startseite" des Touchscreen LCD-Displays integriert. Drücken Sie mit dem Finger auf dem Touchscreen Display "DC Ein" bzw. "DC Aus" sowie "AC Ein" bzw. "AC Aus" um die DC bzw. AC Ausgänge Ihrer AC200MAX ein- und auszuschalten.

Hauptschalter LED-Status	
BMS Überstromschutz oder Kurzschlusschutz	Abschaltung nachdem die LED-Lampe blinkt.
BMS Anlauf Zeitüberschreitung	Die LED-Lampe blinkt und schaltet nicht aus.
Normales Einschalten	Die LED-Lampe leuchtet dauerhaft.
Normales Ausschalten	Die LED-Lampe leuchtet nicht.

8. TOUCHSCREEN

Das Touchscreen LCD-Display unterstützt den Benutzer bei untenstehenden Funktionen:

- 1) Echtzeitanzeige der Parameter Spannung, Strom, Leistung, Temperatur,

Ladezustand und Entladetiefe.

- 2) Der Benutzer kann die die Ausgangsspannung, -frequenz, Lademodus, Energieverbrauchsmodus und Zeitinformationen wie gewünscht einstellen.
- 3) Das widerstandsgesteuerte Touchscreendisplay kann mit den Fingernägeln bedient werden.
- 4) Anzeige von Fehlerinformationen, BMS, DSP, ARM, HMI und Hardware Version.

9. Touchscreen-Display Menüführung

Hinweise:

- Das Touchscreen LCD-Display ist ein widerstandsgesteuerter Bildschirm. Wir empfehlen Ihnen sanft auf den Touchscreen mit den Fingernägeln zu tippen bis Sie einen Piepton wahrnehmen.
 - Um eine lange Lebensdauer des Touchscreen LCD-Display zu gewährleisten, empfehlen wir das Display nicht dem direkten Sonnenlicht auszusetzen.
- (1) Nach dem Drücken des Hauptschalters wird die Hauptseite "Startseite" angezeigt.

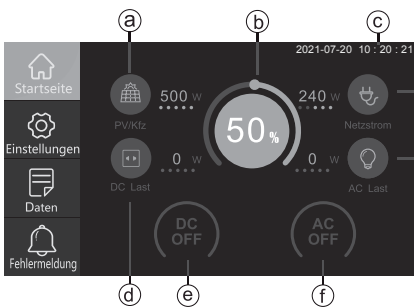

(Startseite)



(Abbildung 1)

- | | |
|------------------------------|------------------------------------|
| a. PV/Kfz Eingangsanzeige | e. EIN/AUS-Schalter für DC Ausgang |
| b. Akku-Status (BMS-Anzeige) | f. EIN/AUS-Schalter für AC Ausgang |
| c. Datum/Uhrzeit | g. Netzladegerät Ladestatusanzeige |
| d. DC Verbrauchsanzeige | h. AC Verbrauchsanzeige |

(2) Drücken Sie die Taste "Einstellungen" (Settings) auf der Startseite des Touchscreen LCD-Displays um die Einstellungen aufzurufen (Abbildung 1):

Hinweis: Bei der erstmaligen Inbetriebnahme bitten wir Sie die Datum- und Zeiteinstellungen vorzunehmen sowie die Ausgangsspannung, frequenz und andere Parameter zu überprüfen.

Referenz für die Spannung und Frequenz:

- Japan: 100V/50Hz
- US: 120V/60Hz
- EU: 230V/50Hz
- UK: 230V/50Hz

DC Eingangsquelle: Bitte wählen Sie die gewünschte Methode mit der Sie Ihre AC200MAX aufladen möchten.

ECO-Modus: Sobald aktiviert, werden die AC Ausgänge bei einer Wechselrichterlast kleiner 50W über einen Zeitraum von über 4 Stunden automatisch ausgeschaltet.

Drücken Sie die Taste "Weiter" um die Datumeinstellungen aufzurufen.
(Abbildung 3):

Hintergrund-Helligkeit und Ausschaltzeit: Wählen Sie den geeigneten Wert entsprechend Ihrer Anforderungen um Strom zu sparen.

Datum und Uhrzeit: Bitte stellen Sie Datum und Uhrzeit auf die aktuellen Werte ein.



(Abbildung 2)



(Abbildung 3)

(3) Kehren Sie zurück zur "Startseite" und drücken Sie die Taste "Daten" um die Datenanzeige aufzurufen. (Abbildung Startseite)

Drücken Sie die Taste "Wechselrichter-& Laderegler-Info" um sich die Informationen der Ein- und Ausgänge anzuzeigen. Diesen Bereich können Sie ebenfalls über die Verknüpfung auf der "Startseite" direkt aufrufen.

Berühren Sie die Taste "Akku-Wartung" um den Akku-Status aufzuzeigen. Diesen können Sie ebenfalls über die Verknüpfung auf der "Startseite" direkt aufrufen.

Drücken Sie die Taste "Fehlerprotokoll" um die im täglichen Gebrauch erzeugten und protokollierten Fehlermeldungen Ihrer AC200MAX anzuzeigen.

(4) Berühren Sie die Taste "Fehlermeldungen" auf der "Startseite" um die aktuellen Fehlermeldungen zu sehen. Die Störungsanzeige leuchtet in Orange, nachdem eine Störung aufgetreten ist.

10. Auflademöglichkeiten

(1) Aufladung über Netzstrom (AC)

- Schalten Sie die AC200MAX ein und verbinden Sie den Stecker des Netzladegeräts mit einer Stromquelle wie z.B. einer AC-Wandsteckdose und die andere Seite "DC 7909" mit dem AC Eingang Ihrer AC200MAX.

Ihre AC200MAX beendet automatisch den Ladevorgang, sobald der Akku zu 100% aufgeladen ist. Die Ladezeit beträgt 4,6 bis 5,1 Stunden.

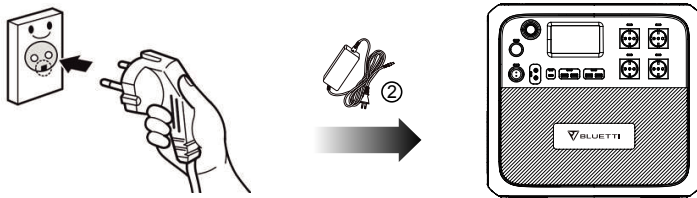

(2) Aufladung über PV (Solarmodule)

- Verbinden Sie die Solarmodule (in Parallel- oder Reihenschaltung). Die Summe der Leerlaufspannung (OCV) aller zusammengeschalteten Module muss zwischen 10V bis 145V sein!

- Verbinden Sie die Solarmodule mit Ihrer AC200MAX mittels dem Solar-Verbindungskabel (XT90 auf MC4) und dem Verbindungsadapter (SA2010/S2B "Luftfahrtstecker" auf XT90). Siehe Pos. 3 und 5 des im Lieferumfang enthaltenen Standard-Accessoires.

- Plug-and-Play-Aufladung: Die AC200MAX wird aktiviert, sobald das PV-Aufladungssystem erfolgreich verbunden ist.

- Der maximale Ladestrom für das Aufladen über PV (Solar) beträgt: $15,2A \pm 0,3A$.

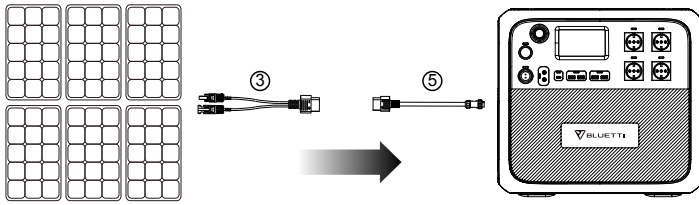

(3) Aufladung über KFZ-Zigarettenanzünder 12V bzw. 24V

- Schalten Sie die AC200MAX ein, verbinden Sie den Stecker des KFZ-Ladeadapter (XT90 auf Zigarettenanzünder Anschluss) mit dem Verbindungsadapter (SA2010/S2B "Luftfahrtstecker" auf XT90) (Siehe Pos. 4 und 5 der im Lieferumfang enthaltene Standard-Accessoires) und verbinden sie diesen mit dem PV-Eingangsanschluss Ihrer AC200MAX.
- Drücken Sie die Taste "Einstellungen" auf der Startseite des Touchscreen LCD-Displays um die DC Eingangsquelle auf die Auflade-Methode "Andere zu ändern" (Abbildung 1). Die AC200MAX kann mit max. 8,2A Ladestrom aufgeladen werden.

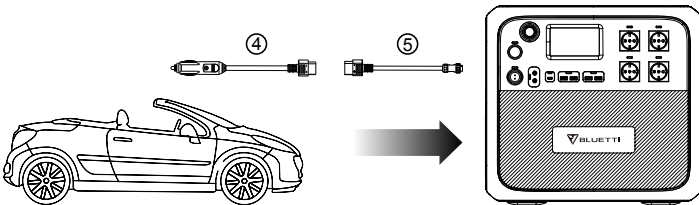

(4) Generator Charging(gasoline, propane or diesel)

- Verbinden Sie den Stecker des Netzladegeräts mit der Steckdose des Stromgenerators und die andere Seite "DC 7909" mit dem AC Eingang Ihrer AC200MAX.
- Schalten Sie die AC200MAX ein und der Ladevorgang startet automatisch. Sobald der Akku zu 100% aufgeladen ist wird der Ladevorgang ebenfalls automatisch beendet.

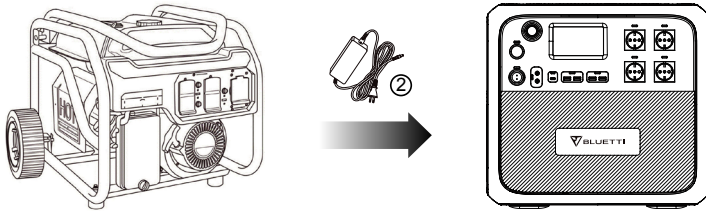

(5) Aufladung über Säure-Bleibatterien

- Verbinden Sie die Krokodilklemmen mit dem Plus- und Minuspol der Blei-Säure Batterie.
- **Achtung:** Verwechseln Sie nicht die Pole der Batterie. Der Pluspol ist Rot gekennzeichnet.
- Bitte benutzen Sie die Blei-Säure Batterieladeklemmen (Krokodilklemmen auf XT90).
- Siehe Pos. 9, der nicht im Lieferumfang enthaltenen Accessoires, und verbinden sie diese mit dem Verbindungsadapter (SA2010/S2B"Luftfahrtstecker " auf XT90) (Siehe Pos. 5 der im Lieferumfang enthaltenen Standard-Accessoires).
- Drücken Sie die Taste "Einstellungen" auf der Startseite des Touchscreen LCD-Displays um die DC Eingangsquelle auf die Auflade-Methode "Andere " zu ändern (Abbildung 1). Die AC200MAX kann mit max. 8,2A Ladestrom aufgeladen werden.
- Verbinden Sie die Kabel nun mit dem PV-Eingangsanschluss Ihrer AC200MAX.
- Schalten Sie die AC200MAX ein.
- Ihre AC200MAX beendet automatisch den Ladevorgang, sobald der Akku zu 100% aufgeladen ist.

Nur zur Aufladung der AC200MAX durch Blei-Säure Batterien. Bitte nicht Blei-Säure Batterien mit diesem Adapter laden!

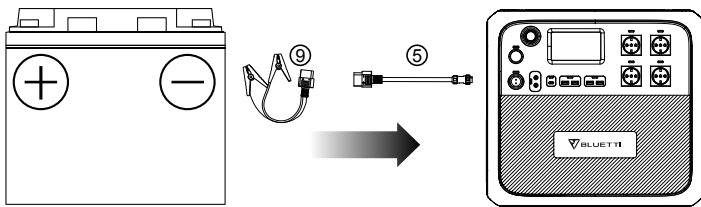

(6) Doppeltaufladung

- Drücken Sie die Taste "Einstellungen" auf der Startseite des Touchscreen LCD-Displays um die DC Eingangsquelle auf die Auflade-Methode "PV" zu ändern um gleichzeitig mit dem Netzteil und Solar Ihre AC200MAX mit bis zu 1200W aufzuladen (Siehe Abb. 1).
- Ändern Sie die Eingangsquelle auf die Auflade-Methode "Andere" um gleichzeitig mit dem Netzteil und einer Blei-Säure Batterie Ihre AC200MAX aufzuladen (Siehe Abb. 1).

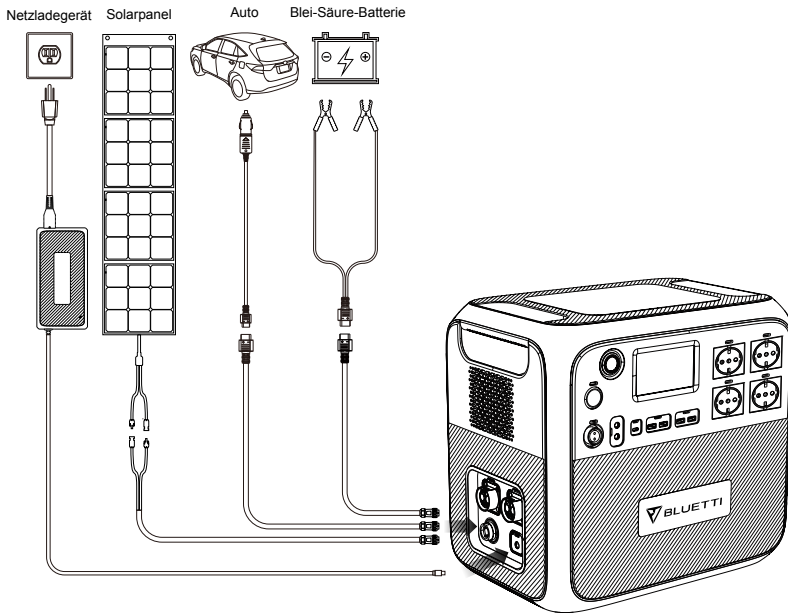

AC200MAX- Doppeltaufladungssystem

11. Entladung, Nutzung

(1) Schalten Sie den "DC Ausgang" (12V/30A, 12V/10A, Zigarettenanzünder-Anschluss, USB-A und USB-C Ausgang) ein:

Den Hauptschalter einmal kurz drücken, um die AC200MAX anzuschalten, danach drücken Sie die Taste "DC EIN/AUS" auf der Startseite des Touchscreen LCD-Displays um die DC Ausgänge einzuschalten. Bestätigen Sie das Einschalten aller DC-Ausgänge.

(2) Schalten Sie den "DC Ausgang" aus:

Drücken Sie die Taste "DC EIN/AUS" und bestätigen Sie das Ausschalten aller DC-Ausgänge.

(3) Schalten Sie den "AC Ausgang" ein:

Den Hauptschalter einmal kurz drücken, um die AC200MAX anzuschalten, danach drücken Sie die Taste "AC EIN/AUS" auf der Startseite des Touchscreen LCD-Displays um die AC Ausgänge einzuschalten. Bestätigen Sie das Einschalten aller AC-Ausgänge.

(4) Schalten Sie den "AC Ausgang" aus:

Drücken Sie die Taste "AC EIN/AUS" und bestätigen Sie das Ausschalten aller AC-Ausgänge.

12. Einsatzgebiete

(1) Draußen:

KFZ-Ausstattungen wie z.B. Kühlboxen, Staubsauger und andere.

Camping-Ausstattungen wie z.B. elektrische Gartengeräte (Laubsauger, Laubbläser, Bohrmaschinen, elektrische Kettensäge etc.) BBQ-Grill, LED-Lampen und vieles mehr.

(2) Zuhause:

Kühlschränke, Küchengeräte wie Wasserkocher, Toaster, Mixer, Kaffeemaschinen, Reiskocher, Notebooks, Smartphones, Beleuchtungen und vieles mehr.

13. Nutzungsbeispiele

(1) Mit den Anschlüssen "12V/30A, 12V/10A, Zigarettenanzünder-Anschluss, USB und USB-C Ausgang" können die meisten auf dem Markt erhältliche Geräte geladen und mit Strom versorgt werden. Einige Geräte können evtl. einen Fehlercode "Überstromschutz" auslösen, wenn ein zu hoher Strom beim Starten fließt.

(2) Die Leistung der elektrischen Geräte für den AC-Ausgang Ihrer AC200MAX sollte kleiner als 2200W sein. Einige Geräte wie z.B. Klimaanlage und Motoren, deren Leistungsaufnahme vom Hersteller mit weniger als 2200W angegeben wurde, können einen Fehlercode "Überstromschutz" auslösen, da unmittelbar beim Start ein zu hoher Strom entnommen wird. Der Spitzenwert des Nennstroms wird hierbei um das Verhältnis 3:1 überschritten. Hier empfehlen

wir Ihnen Geräte mit geringerer Leistungsaufnahme zu verwenden.

(3) Wenn die Ausgänge überlastet sind "Überstromschutz oder Kurzschluss", fährt die AC200MAX automatisch den entsprechenden Ausgang herunter und startet automatisch zweimal im Intervall von 20 Sekunden neu. Sollte die Überlastung anhalten, wird ein Fehleralarm "Überstromschutz oder Kurzschluss" ausgelöst und der Ausgang wird gesperrt, welches manuell behoben werden muss. Hierbei müssen Sie Ihre AC200MAX neu starten. Sollte nach dem Neustart Ihrer AC200MAX wiederkehrend der Ausgang gesperrt sein, stellen Sie die Nutzung Ihrer AC200MAX unverzüglich ein (Nur nach manueller Fehlerbehebung). Kontaktieren Sie Ihren Händler oder den Kundenservice für weitere Unterstützung.

(4) Wenn der Akku bis 0% entladen wurde, schaltet Ihre AC200MAX automatisch die DC und AC Ausgänge aus, um die Akkuzellen zu schützen sowie die lange Haltbarkeit des Akkus zu gewährleisten. Sobald der Akku mehr als 5% wiederaufgeladen wurde, ist es Ihnen wieder möglich, die DC und AC Ausgänge Ihrer AC200MAX einzuschalten.

(5) Ihre AC200MAX unterstützt die gleichzeitige Aufladung und Entladung.

14. AC200MAX und B230 Verbindung

Kapazitätserweiterung

- Sie können die Akku-Kapazität Ihrer AC200MAX mit einem oder zwei B230 Akkupack-Modulen (1x: 4.096Wh; 2x: 6.144Wh) erweitern.
- Sie können aber auch die Akku-Kapazität Ihrer AC200MAX mit einem oder zwei B300 Akkupack-Modulen (1x: 5.120Wh; 2x: 8.192Wh) erweitern.

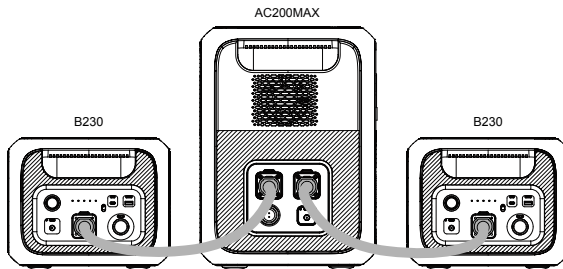

- Anweisungen zur Akkuerweiterung

Die HotSwap fähigen Akkupack-Module B230 und B300 wurden entwickelt, um die Akku-Kapazität mit dem einfach aufzusteckenden P090A Erweiterungskabel, zu erweitern.

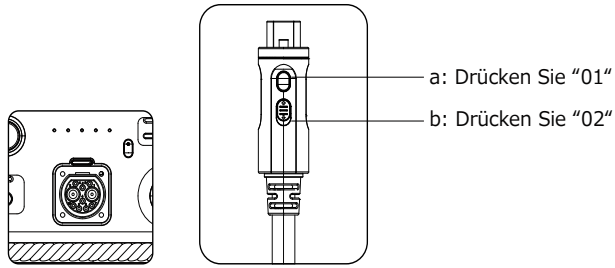

- a: Drücken Sie "01" um die Funktion Akkuerweiterung ein- und auszuschalten.
- b: Schieben Sie "01" um das Kabel mit der AC200MAX zu sperren/entsperren.
- c: Schalten Sie die Akkupack-Module B230/B300 ein.

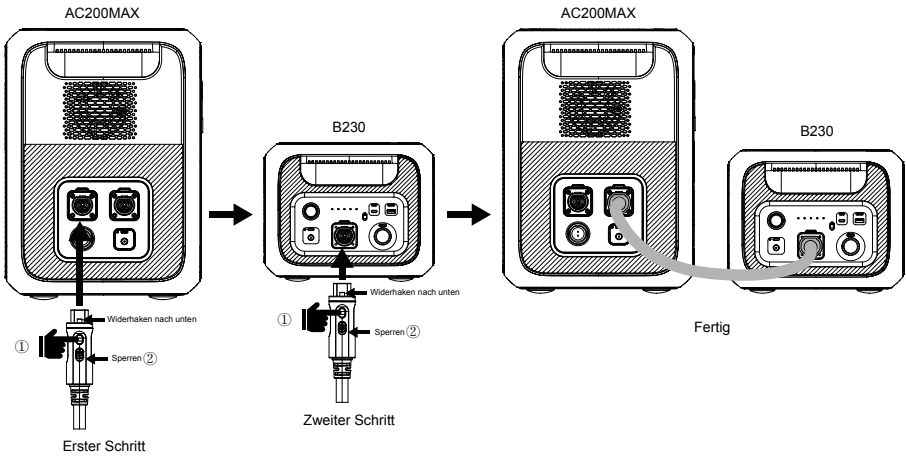



Abbildung: Kapazitätserweitertes Modus der BLUETTI AC200MAX

15. Schätzung der Laufzeiten Ihrer Geräte

<p>Smartphone</p> <p>175-200Times 10W</p>	<p>LED Light Bulb</p> <p>Around 75-85hrs 20W</p>	<p>Television</p> <p>Around 20-22hrs 75W</p>
<p>Electronic Tools</p> <p>Around 19-20hrs 80W</p>	<p>Refrigerator</p> <p>Around 17-19hrs 90W</p>	<p>Slow Cooker</p> <p>Around 8-9hrs 200W</p>

Batteriekapazität × DOD × η ÷ (Verbrauch in Watt) = Ladezeit (Einheit: Std.)

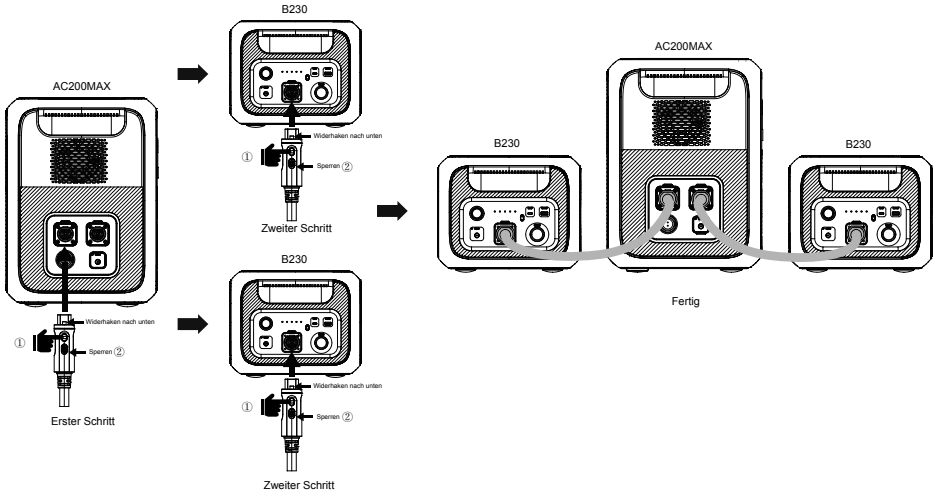
Beachte: Entladungsgrad (DOD) ist die Batterieentladungstiefe,

Effizienz Wechselrichter (η).

AC200MAX: DOD=90%, η =90%

Laufzeit= 2.048 Watt Stunden x 90% / Gerät W.

16. Technische Spezifikationen

Allgemeine Informationen			
Modellnummer	AC200MAX		
Nettogewicht	28.1kg (61.9lbs)		
Abmessungen	420*280*386.5mm (16.5*11.0*15.2in)		
Temperatur während der Aufladung	0 bis 40°C (32 bis 104 °F)		
Temperatur während der Entladung	-20 bis 40°C (-4 bis 104 °F)		
Luftfeuchtigkeit während des Betriebs	10 bis 90% relative Feuchtigkeit		
Kapazität	2048Wh (40Ah)		
Zellchemie	LiFePO4		
Akku-Nennspannung	51.2VDC		
Ausgabe AC Wechselrichter			
Nennleistung	100V	2000W	Japan
	110V	2200W	
	120V	2200W	USA
	220-240V	2200W	UK,EU
Spitzenleistung	100V	2000W<Last<2500W, 2 Min ; 2500W<Last,8~10 Sek.	Fehlerbereich: ± 30 W ; Löschen Sie das Fehlerprotokoll und starten Sie die AC200MAX neu.
	110V	2200W<Last<2750W,2 Min ; 2750W<Last,8~10 Sek.	
	120V		
	220-240V		
Spitzenlast	4800 W		100 Millisekunden
Frequenz	50/60Hz ± 0,5 Hz Voreinstellung bei 60Hz		Die Frequenz kann zwischen 50Hz und 60Hz verändert werden.

Effizienz Wechselrichter (η)	90 %	/	
Kurzschlusschutz	Vorhanden	/	
Übertemperaturschutz	80° C \pm 2	Erholungstemperatur: 75° C \pm 2 (für Hardware)	
Die DC und AC Ausgänge werden bei 0% Ladezustand des Akkus automatisch heruntergefahren.			
Ausgänge DC "12V/30A, 12V/10A, Zigarettenanzünder-Anschluss, USB-A und USB-C"			
Zigarettenanzünder Ausgang (1x)	Spannung	12V	Der Strom 10A wird mit den beiden DC5521-Ausgängen geteilt.
	Strom	10A	
	Überlastleistung	145W	Nach 2 Sekunden wird die Ausgabe eingestellt.
	Kurzschlusschutz	Vorhanden	Alle DC-Ausgänge werden heruntergefahren.
DC5521-Ausgang (2x)	Spannung	12V	Der Strom 10A wird mit dem Zigarettenanzünder Ausgang geteilt.
	Strom	10A	
	Überlastleistung	145W	
	Kurzschlusschutz	Vorhanden	
12V/30A Ausgang (1x) (SA2010/S2B) "Luftfahrts-tecker"	Spannung	12V	/
	Strom	30A	
	Überlastleistung	400W	Nach 2 Sekunden wird die Ausgabe eingestellt.
	Kurzschlusschutz	Vorhanden	Alle DC-Ausgänge werden heruntergefahren.

Beachte:			
A: Die maximale Ausgabe für alle DC-Ausgänge beträgt 30A.			
B: Der Zigarettenanzünder-Anschluss wird bei Überlastung ausgeschaltet.			
C: Der 12V/30A-Anschluss wird bei wiederkehrender Überlastung ausgeschaltet.			
USB-A (2x)	Spannung	5V	/
	Strom	3A	max. Ausgabe beträgt 3A für beide kombinierte USB-A Ausgänge
	Kurzschlusschutz	Vorhanden	Automatische Erholung
USB-A Quick (2x)	Spannung	5-12VDC	Unterstützt Qualcomm® Quick Charge 3.0
	Strom	3A x 2	18W x 2, Max.
	Kurzschlusschutz	Vorhanden	/
USB Type C (1x)	Standard	Unterstützt Schnellladeprotokoll: PD 3.0 (max. 100W)	/
	Spezifikation	5VDC, 3A, Gesamt 15W	/
	Kurzschlusschutz	Vorhanden	/
Kabellose Induktionsladung (2x)	Standard	Unterstützt Qi-Protokoll	Platzieren Sie Ihre Geräte vertikal auf der AC200MAX.
	Leistung	5/7.5/10/15W * 2	
DC-Eingang			
Eingangsleistung		900W	/
Überspannungsschutz		145VDC	/
Eingangsspannungsbereich MPPT		14 – 145 VDC	
Eingangsstrom		15A	/
MPPT Anzahl		1/1	/

Aufladung über T500 Netzladegerät (über den PV-Eingangsanschluss)	500W	/
	8A	/
Aufladung über KFZ-Zigarettenanzünder (über den PV-Eingangsanschluss)	11,5 – 14,5V	DC Eingangsquelle "Andere" im Display auswählen. 12V Blei-Säure Batterie: 11,5V ± 0,2V 24V Blei-Säure Batterie: 23V ± 0,2V
	23 – 29V	
	8A	

Beachte: Die Aufladung über PV (Solar), Aufladung über KFZ-Zigarettenanzünder und die Aufladung über das zusätzliche **T500 Netzladegerät** benutzen den DC-Eingangsanschluss "SA2010/S2B "Luftfahrtstecker" der AC200MAX.

T500 AC Netzladegerät

Eingangsspannung	100 - 240 VAC	/
Ausgangsspannung	58,8V	/
Max. Ladeleistung	500W	/

Beachte:

A: Die AC200MAX kann automatisch über Solarenergie gestartet werden ohne den Hauptschalter zu betätigen. Nur beim Trennen der Verbindungen des DC-Eingangsanschlusses wird die automatische Aktivierung abgestellt.

B: Eine automatische Aktivierung über den AC- Netzladegerät wird durch Ihre AC200MAX nicht unterstützt.

C: Ihr AC200MAX unterstützt die gleichzeitige Aufladung und Entladung.

BLUETTI APP Bluetooth®

Firmware-Aktualisierung	5 Meter / 16,4 ft	/
Kabellose Verbindung	10 Meter / 32,8 ft	/

17. Fehlerbehebung

Fehlercode	Beschreibung
001	PV-Überspannungsschutz
004	DC Ausgang Kurzschlusschutz
005	Netzteil Überspannungsschutz
006	Netzteil Unterspannungsschutz
007	Netzteil Relaisfehler
008	Netzteil Überstromschutz
010	USB/USB-C/PD Überstromschutz
011	12V/10A Überstromschutz
012	12V/30A Überstromschutz
014	DC Anlauf fehlgeschlagen
015	DC Ausgang Relaisfehler
016	BUS Anlauf fehlgeschlagen
017	Wechselrichter Anlauf fehlgeschlagen
018	BUS Unterspannung
019	BUS Überspannung
020	Wechselrichter Unterspannung
021	Wechselrichter Überspannung
022	Wechselrichter Frequenz niedrig
023	Wechselrichter Frequenz hoch
025	Akku Überspannung
026	Akku Unterspannung
027	Akku nicht verbunden
028	Kühlgebläse Störung
029	NTC Störung
030	Kalibrierungsstörung
031	Wechselrichter Überlastung
032	Wechselrichter Kurzschluss
033	DSP Kommunikationsstörung
034	BMS Kommunikationsstörung
035	EEPROM Lese-/Schreibefehler
036	Parameter Steuermodul fehlerhaft
041	BMS Temperaturstörung
042	BMS Überspannung
043	BMS Unterspannung
044	BMS Überstrom
045	BMS Vorladungsfehler

046	BMS Ausgang Kurzschluss
051	AC Anschluss gesperrt
053	USB/TYPE-C/PD Anschluss gesperrt
054	DC 12V/10A Ausgang gesperrt
055	DC 12V/30A Ausgang gesperrt

18. Häufig gestellte Fragen (FAQ)

- Wie kann ich meinen Anspruch auf Gewährleistung geltend machen?

Bei einem Geräteausfall, der auf Produktionsmängel zurückzuführen ist, melden Sie bitte schriftlich Ihren Anspruch mit der Original-Kaufquittung mit dem Kaufdatum (Rechnung usw.) beim Verkäufer.

- Kann das Gerät aktualisiert werden?

Ja, sobald Sie Ihr AC200MAX über Bluetooth mit der BLUETTI App verbunden haben, können Sie eine Firmware-Aktualisierung inklusive ARM, DSP, IoT und BMS, online über OTA durchführen.

- Kann ich die BLUETTI AC200MAX aufladen, während sie gleichzeitig Strom liefert?

Ja. Die AC Ausgabe Ihrer BLUETTI AC200MAX unterstützt gleichzeitiges Laden und Stromabgabe. Hierbei ist bitte zu beachten, dass dies nur bei einer verbleibenden Batteriekapazität von mehr als 10% sinnvoll ist. Um die Langlebigkeit der Batterien zu erhalten, empfehlen wir die BLUETTI AC200MAX nicht aufzuladen, während gleichzeitig Strom entnommen wird.

- Wie oft soll ich die BLUETTI AC200MAX aufladen, wenn sie längere Zeit nicht genutzt wird?

Die Batterie muss vor der Einlagerung vollständig aufgeladen werden. Die Powerstation vor längeren Phasen der Nichtnutzung, z.B. einer Einlagerung, vollständig aufladen und das System alle 3-6 Monate zwischen 60-80% wieder aufladen. Nach einer längeren Lagerung kann es unter Umständen notwendig sein, die Batterie mehrfach aufzuladen und zu entladen, um die volle Kapazität zu erreichen.

19. Haftungsausschluss

- Einige Änderungen am äußeren Erscheinungsbild oder der Spezifikationen sind uns aufgrund von Materialversorgung oder Verbesserungen der Hardware der BLUETTI AC200MAX und der BLUETTI APP sowie sämtlichen in diesem Dokument enthaltenen Informationen ohne Vorankündigung vorbehalten.
- Es ist zu beachten, dass wir keine Haftung für Folgeschäden (vorhersehbare Schäden, psychische Schäden usw.) übernehmen
- Unser Unternehmen haftet nicht für Schäden, wenn diese durch höhere Gewalt wie z.B. durch Brände, Erdbeben, Wirbelstürme und Fluten oder durch grobe Fahrlässigkeit und des vorsätzlichen Fehlverhalten auf Seiten des Kunden, unsachgemäßen Gebrauch oder sonstige nicht normale Bedingungen, verursacht wurden.
- Unser Unternehmen leistet keinen Schadenersatz für Schäden, die durch die Verwendung von Fremdkomponenten und -zubehör wie z.B. Netzladegeräte, Kabel etc. entstehen.

Bestimmungsgemäße Verwendung: Unser Produkt eignet sich nicht zur Verwendung mit Anlagen, die sich auf die persönliche Sicherheit beziehen und sich erheblich auf eine stabile Stromversorgung stützen, wie z.B. medizinische Geräte, Ausrüstungen für Nuklearanlagen, Musikanlagen, die Fertigung von Flugzeugen und Raumfahrzeugen usw. Daher übernehmen wir keine Haftung für Unfälle, Brände, unrechtmäßige und fahrlässige Handlungen welche die persönliche Sicherheit oder Maschinenausfälle betreffen und durch die Verwendung unseres Produktes mit den obenstehenden Geräten verursacht werden.

EU REP

Company: POWEROAK GmbH
Address: Lindwurmstr. 114, 80337
München Germany
Mail: logi@bluetti.de

UK REP

Company: POWEROAK ENERGY UK CO.,LTD
Address: Suite 108 Chase Business Center 39-41
Chase Side London United Kingdom N14 5BP
Mail:poweroak.eu@bluetti.com