

CUCHEN*

CUCHEN ELECTRIC RICE COOKER

[US] CRE-D06 Series

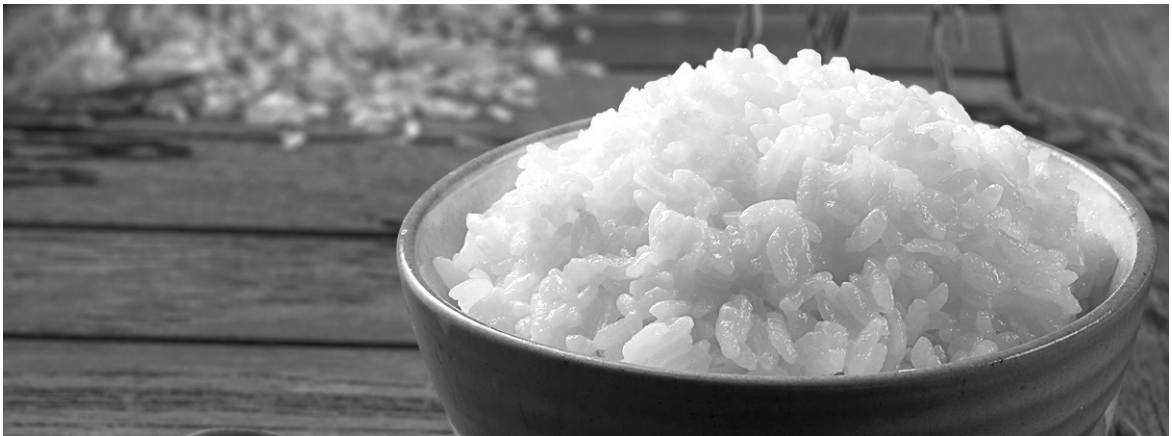

Prior to using your “Cuchen” Electric Rice Cooker,
please read this User's Guide to ensure proper use of this product.
After reading it, keep it in a place where users of the product can always see it.

This User's Guide includes a product warranty. /
This guide was created for common use for multiple products and may contain images or contents that are different from the product purchased. /
This guide is subject to change according to the company's circumstances.

US-CRE-D06-V1

Thank you for using our Cuchen Electric Rice Cooker. Be sure to read the User's Guide for proper use and maintenance of the product. Refer to this User's Guide when a trouble occurs while using the product. Please keep this guide in a safe place because it contains the product warranty.

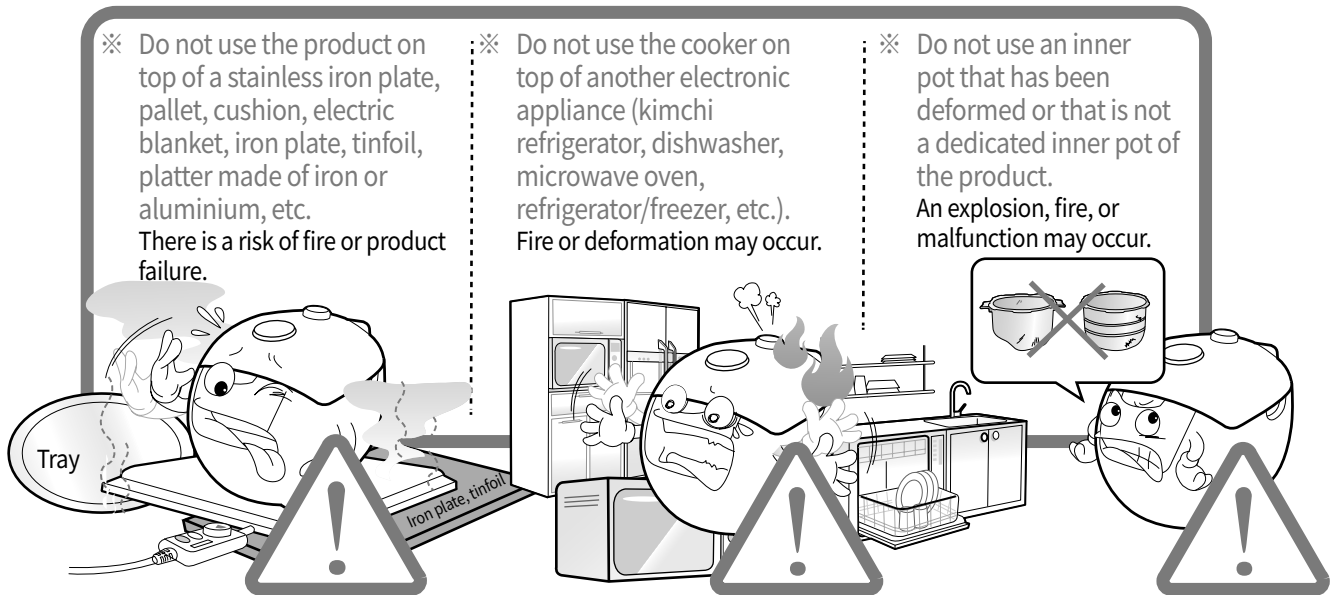

Product Specifications

Product Name	Electric Rice Cooker CRE-D06 Series
Rated Voltage and Frequency	120 V~, 60 Hz
Rated Power Consumption	Cooking 500 W / Warming 35 W
Maximum Cooking Capacity	1.08 L (6 cups)
Product Size (length X width X height)	302 X 270 X 224 mm
Weight	2.8 kg

In order to improve performance of the product, some specifications may be changed.

The product images in this manual may differ from the actual product appearance for performance improvement reasons.

Table of Contents

Before Use	Important Safety Precautions ...	4
	Part Names and Functions.....	10
	Taking Care of the Product ...	11
Using the Product	How to Cook Tasty Rice	13
	How to Cook Rice.....	14
Before Reporting Malfunction	Read This Before Contacting Customer Service.	16

Important Safety Precautions

IMPORTANT SAFEGUARDS

※ **When using electrical appliances, basic safety precautions should always be followed including the following:**

- Read all instructions.
- Do not touch hot surfaces. Use handles or knobs.
- To protect against electrical shock do not immerse cord, plugs, or appliance in water or other liquid.
- Close supervision is necessary when any appliance is used by or near children.
- Unplug from outlet when not in use and before cleaning. Allow to cool before putting on or taking off parts.
- Do not operate any appliance with a damaged cord or plug or after the appliance malfunctions or has been damaged in any manner. Return appliance to the nearest authorized service facility for examination, repair, or adjustment.
- The use of accessory attachments not recommended by the appliance manufacturer may cause injuries.
- Do not use outdoors.
- Do not let cord hang over edge of table or counter, or touch hot surfaces.
- Do not place on or near a hot gas or electric burner, or in a heated oven.
- Extreme caution must be used when moving an appliance containing hot oil or other hot liquids.
- To disconnect, turn any control to “off”, then remove plug from wall outlet.
- Do not use appliance for other than intended use.

※ CAUTION: Risk of Electric Shock. Cook only in removable container.

※ CAUTION: The heating element surface is subject to residual heat after use.

※ Spilled food can cause serious burns.

Keep appliance & cord away from children.

Never:



- Drape cord over edge of counter
- Use outlet below counter.
- Use extension cord.

HOUSEHOLD USE ONLY SAVE THESE INSTRUCTIONS

- Any other servicing should be performed by an authorized service representative.
- A short power supply cord is provided to reduce the risk resulting from becoming entangled in or tripping over a longer cord.
- This appliance has a polarized plug (one blade is wider than the other). To reduce the risk of electric shock, this plug is intended to fit into a polarized outlet only one way. If the plug does not fit fully into the outlet, reverse the plug. If it still does not fit, contact a qualified electrician. Do not attempt to modify the plug in any way.

Important Safety Precautions

- ※ The purposes of these precautions are to protect your safety and prevent property damages.
- ※ Carefully read the cautions to use the product correctly.

-  **Danger** If the instructions are not followed, severe injury or even death may occur.
-  **Warning** If the instructions are not followed, serious injury or property damage may occur.
-  **Caution** If the instructions are not followed, minor injury or property damage may occur.

Power Supply



This product is for 120V or higher. Plug the product into an outlet of 120V with a 15A rating or above only.

If you use the product connected to an outlet other than one with the proper rating specified above, there is a danger of electric shock or fire. Use an extension cord of 15A or higher.

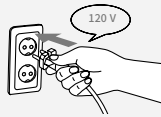

Do not use the product with any other voltage than AC 120V.

Using a voltage transformer can be the cause of electric shock or fire.

Be sure to remove any water from your hands before holding the power plug to plug or unplug the product in/from the outlet.

If you touch the power plug or outlet with a wet hand, there is a danger of electric shock.



When removing the power plug, do not pull on the cord, but instead grab the power plug to remove it.

There is a danger of electric shock or fire due to impact.



Do not make a connection or modification to the power plug on your own.

There is a danger of electric shock or fire.



Do not plug and unplug the power cord repeatedly many times.

There is a danger of electric shock or fire.



Do not pull the power cord to move the product.

Doing so may cause electric shock or fire.



Unplug the power plug if you are not using the product for a long period of time.

Doing so may cause electric shock, electric leak or fire.



Remove any foreign matters from the power plug with a clean dry cloth.

If there is dust or foreign matters on the plug, connection may be incomplete, which may cause fire. Check the condition of the power plug often.



Do not bend, tie or pull the power cord excessively.

There is a danger of fire or electric shock due to short circuit.

Do not plug multiple electrical appliances into one outlet at the same time. Use a dedicated outlet.

There is a danger of overheating, ignition, electric shock, or fire.



Do not use the product where the power cord or plug can be bitten by an animal or cut by sharp metal objects such as nails.

Damage to the power cord or plug due to impact may cause fire or electric shock.

If the power cord or plug gets damaged or the power outlet becomes loose, stop using the product and contact Customer Service.

If the power cord shield is peeled off or cut, it may cause fire or electrical shock. So check the condition of the power cord and plug often and make sure that the power cord is not placed under the product or a heavy object.

If the power cord or plug is damaged, be sure to repair it at the designated Customer Center.

This device is not manufactured for people who lack physical, sensory, or mental abilities, or who cannot use it safely without supervision or instruction due to the lack of experience or knowledge (including children). It is advised to watch children not to play with the device.

Installation



Do not use the product near a heat source such as direct sunlight, gas stove, lighter, heating appliance, and furnace.

There is a danger of electric leak, electric shock, discoloration or deformation.
Do not place the power cord near a heat source. If the cord is damaged by a heat source, there is a danger of electric shock or fire. Keep the product at least six feet away from home appliances such as audio player, TV, etc.



Do not install or clean the product in a sink, bathroom or other places where water can enter.

Electric leak, electric shock or fire may occur.
If water enters the product, discontinue the use, unplug the device, and contact Customer Center.



Do not use or store flammable gas or materials near the product.

There is a danger of fire.



Do not install the product in a dusty place or where there are chemical substances.

It may cause electric shock, fire or performance deterioration of the product.

Do not use the product on top of a rice container, multi-purpose rack, etc.

If the power cord is pressed in a gap, it may cause fire or electric shock. There is a danger of device damage, fire or electric shock caused by the rice container or multi-purpose shelf during steam discharge.



Do not install the product on a sloping surface and do not apply excessive force or impact on the product.

There is a danger of bodily injury or product damage.



Be careful not to let your hands, feet, or other objects tangled in the power cord and cause the product to fall.

There is a danger of bodily injury or product damage.



Do not drop the product or inner pot or cause impact on it.

There is a danger of bodily injury or product damage.



During Use



Remove the power plug before cleaning the product, and do not sprinkle water on it or wipe it with benzene, thinner, etc. Please contact Customer Center if water entered inside the product.

There is a danger of electric shock, fire or discoloration.



If any unusual sound, burning smell or smoke comes out from the product, immediately unplug it and contact Customer Center.

There is a danger of fire.



Do not place a stainless steel plate, pallet, cushion, electric blanket, steel plate, tinfoil, copper pipe, or platter made of iron or aluminum under this product.

There is a danger of electric shock, fire or discoloration.



Do not disassemble, repair or modify the product on your own.

There is a danger of electric shock, fire or product damage.

No one other than the authorized service persons may disassemble or repair the product. Please contact Customer Center for repair consultation.



Do not place the product where a child can use or touch it alone.

There is a danger of electric shock, burns or bodily injury.



Do not use the product with a metal object such as aluminum foil put on the outer surface of the inner pot.

There is a danger of electric shock, fire or discoloration.



Do not place the product on other equipment such as a microwave oven or a kimchi refrigerator or on a sink, and do not place a pallet, cushion, electric blanket, steel plate, or tinfoil under the product.

Fire or deformation may occur.

Do not insert any foreign matters into the suction inlet or a gap on the product. If foreign matters have entered the product, unplug the product and contact Customer Center.

There is a danger of electric shock, fire or bodily injury.

Important Safety Precautions



During Use

* When applying specifications



Never use the product without the inner pot.
There is a danger of electric shock or fire.

If you have added rice and water into the product without the inner pot, be sure to contact Customer Center to check for any abnormality before using the product.



Do not touch the inside of the inner pot, clean cover, etc. during or after cooking rice or other food since they are hot.

There is a danger of burn due to the high temperature.



Do not use a deformed inner pot. Only use a genuine, dedicated inner pot.

There is a danger of fire, malfunction or explosion. If the inner pot has been deformed by dropping, etc., please contact Customer Center.



Do not put a decorative cover, cloth, or other objects on the lid while using the product.

There is a danger of fire or explosion due to product deformation.



Do not put the clean cover* or a metal container, metal stick, or other metal objects in the product without the inner pot and use the product.

There is a danger of electric shock or fire. (Especially, prevent children from doing so.)

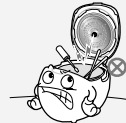

Do not unplug the product or press any other function button while cooking.

Doing so may cause malfunction.



Do not place the inner pot on a gas fire or IH range or use it for other purposes.

Discoloration or deformation of the inner pot may cause the product to malfunction.



Do not cook using a method other than the provided cooking methods, such as by using grain amounts in excess of the given ratio*.

Doing so may cause product failure or injury to your body*.

Do not put the clean cover, metal objects, etc. in the product without the inner pot to use the product.

There is a danger of electric shock or fire.



If the inner pot coating is peeled off, please contact Customer Center.

If you use the product for a long time, the coating on the inner pot may peel off. If you clean the inner pot with a coarse scrubber or metallic scrubber, the impact may peel off the coating, so be sure to wash it with a mild detergent and a sponge.

Do not fill the pot over the maximum capacity to use the product.

Doing so may cause malfunction such as faulty cooking and overflow.

Keep a distance of at least one foot from the product body during use.

The electronic product may emit magnetic fields.

Do not place a magnetic object on the lid or use the product near a highly magnetic object.

Doing so may cause malfunction.



After cooking, be sure to wipe collected water off the body.

Failure to do so may cause discoloration, odor or performance deterioration.
Wipe off water collected on the water tray of the main body.



Be sure to close the lid fully before cooking or warming.

Failure to do so may cause discoloration, odor or performance deterioration.



Clean the inner pot, clean cover* and clean cover* frequently. (See How to Clean)

Failure to do so may cause odor or performance deterioration.

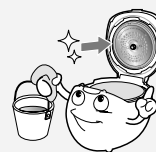

Do not use the product for purposes other than cooking or warming rice and cooking the provided menu items, such as for boiling water or making sweet rice punch, seaweed soup, curry, fried food, etc.

Doing so may cause malfunction or odor.



During Use

* When applying specifications



To wash the inner pot, soak it in water sufficiently before cleaning, and do not use a coarse scrubber, metallic scrubber, brush or abrasive as it may peel off the coating on the inside and outside of the pot.

In particular, do not use an abrasive, toothpaste, or other polishing agents to wash the surface of the inner pot. Discoloration may occur, or the coating may peel off.



Scrubbers for Cleaning Inner Pot

May Be Used	May Not Be Used
Microfiber scrubber	Iron scrubber
Sponge scrubber	Green scrubber
Mesh scrubber	Scrubber for burnt pots

When cleaning the exterior of the product (especially metal parts) or the clean cover, do not use a coarse scrubber, metallic scrubber or abrasive.

Doing so may cause damage or deformation of the product.

Be sure to clean the product after cooking.

If you cook or warm rice without washing after cooking a menu item, the remaining smell may permeate the rice. Use the product after thoroughly cleaning the inner pot, clean cover, etc.

Do not spray or inject pesticides or chemicals into the product.

There is a danger of fire. If a cockroach or another insect enters the product, please contact Customer Center.

Do not put the inner pot into the main body with rice grains or foreign matters on its outside surface.

Doing so may cause malfunction.

Do not put the product into water or other liquids to clean it.

There is a danger of electric shock or fire.

If you are using an artificial cardiac pacemaker or another electric medical assistant device, please consult a physician before using this product.

Operation of this product may affect operation of the artificial cardiac pacemaker or other electric medical assistant devices.

Always keep the area around the product clean.

Repair after malfunction caused by cockroaches or other insects may be provided at a cost.

Do not use the product outdoors.

There is a danger of electric shock or fire.

Keep the PE bag packaging material out of reach of children or discard it.

Actions like wearing the packaging over the head may clog the nose or the mouth, resulting in suffocation.

Always keep the automatic temperature sensor* clean so that there is no foreign matter (rice grains, other food residue, etc.) or moisture on it.

The inner pot may overheat due to incorrect temperature sensing and cause fire.

Before using the product, be sure to check whether there are any foreign matters.

Do not use the product where the plug or power cord can be bitten by an animal or cut by sharp metal objects such as nails.

Such impact may cause a short circuit, electric shock, or fire.

Check the condition of the power plug and cord frequently.

Do not use a metallic rice scoop or spoon to scoop rice. Only use plastic or wooden rice scoops. Also, do not store metal kitchen tools such as knife and scissors in the inner pot.

Failure to do so may cause damage to the inner pot coating or deformation of the pot.

If foreign matters or food residues are stuck on the inner pot and cannot be removed easily, soak the pot in water sufficiently and clean it.

Do not put the inner pot or clean cover in the dishwasher.

High temperature may cause deformation and coating damage.

Part Names and Functions

Front/Internal Parts

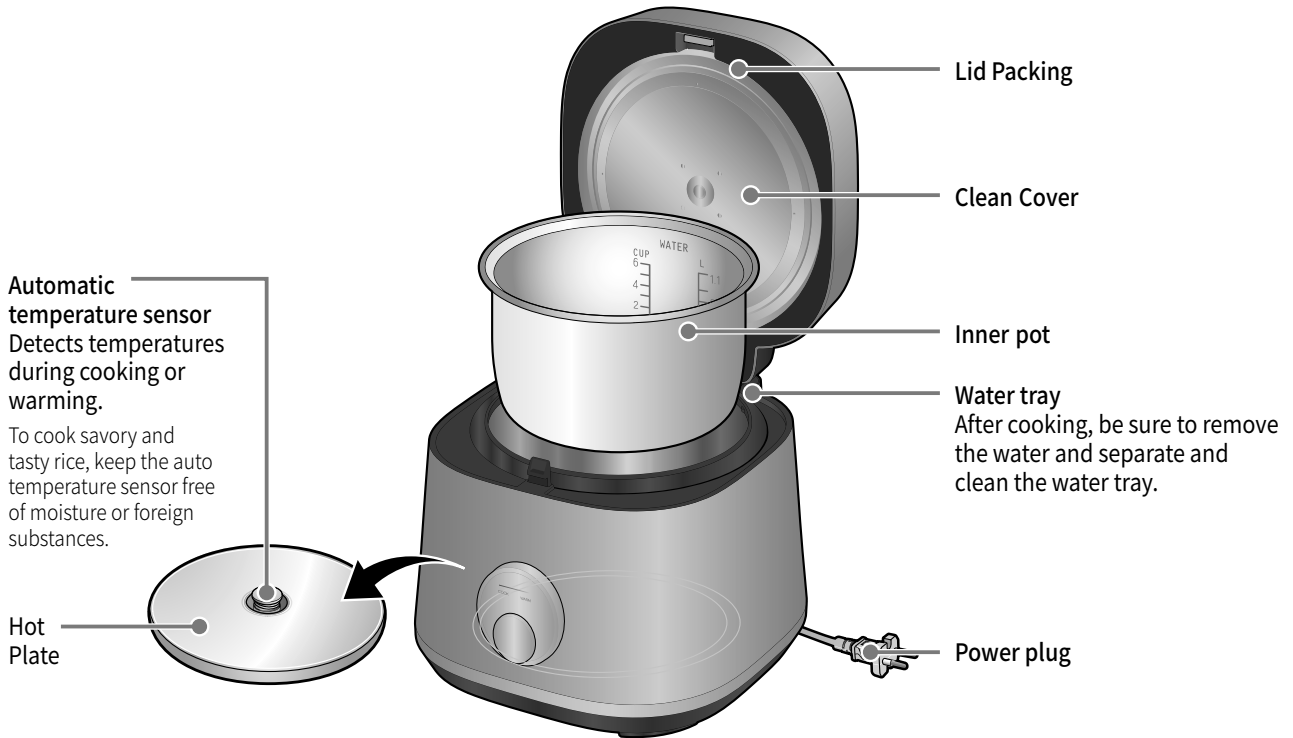
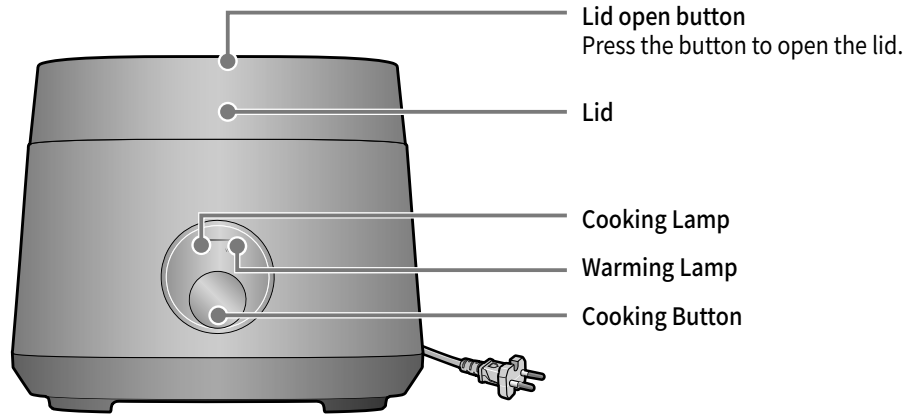

Accessories

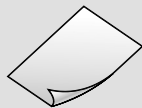

User's Guide



Measuring cup

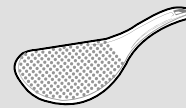

Rice scoop

Taking Care of the Product

How to Clean the Clean Cover

After cleaning the clean cover, be sure to dry it before attaching it to the lid.

- If you do not clean the clean cover, it will cause an odor during warming. (Unplug the product and let the main body cool down before cleaning it.)
- Wipe the main body and lid with a dry cloth. Do not use benzene, thinner, etc.
- While using the product, rice water on the clean cover, lid or inside of the inner pot may create starch films, and this is not an unsanitary phenomenon.
- Evaporation of internal moisture during cooking may cause small amounts of vapor to come out through the sides of the lid.
- It is not recommended to use the dishwasher to clean the clean cover.
 - High temperature may cause deformation/discoloration of the product.

1 Remove the clean cover in the direction of the arrow.

- ! Do not pull by holding the lid packing.

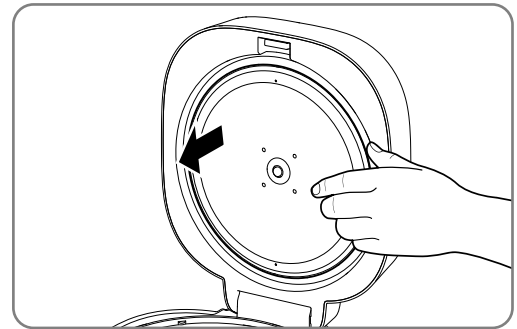

2 After removing the clean cover from the main body, dampen a dishcloth, squeeze the water out, and wipe the clean cover and lid packing. Cleanliness of the clean cover and the lid packing maintains the product performance and inhibits odor. Make sure to mount it after cleaning.

- ! Separate and wash the clean cover and lid packing.
- ! After washing, dry it completely.
- ! Storing in a humid place or storing with pollutants remained may cause decomposition.

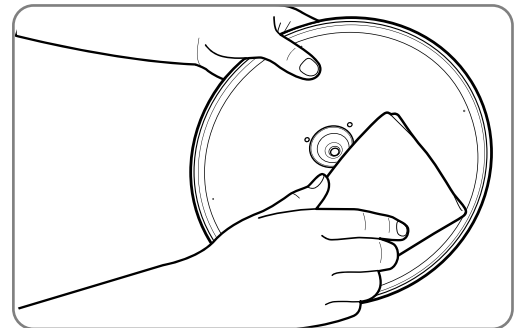

3 Insert the clean cover in the direction of the arrow.

- ! If the clean cover is not present or is not mounted correctly, cooking may not be done well or the rice may smell bad when keeping the rice warm.
- ! This is not a malfunction, so mount the clean cover correctly before using it.

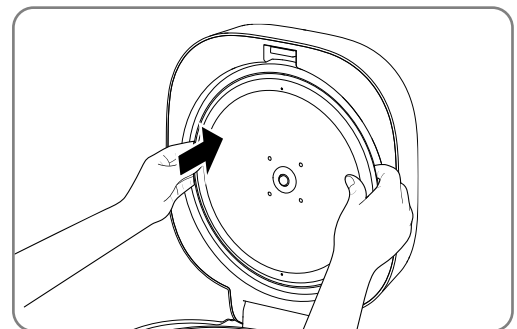

Taking Care of the Product

Cleaning the Product



Caution

- Unplug the product before cleaning it. Do not sprinkle water on it or wipe it with benzene, thinner, etc.
- If you do not thoroughly clean the product, there may be odors during warming.

1 Inner pot

Do not use a coarse scrubber, metallic scrubber, brush, abrasive, etc. As the coating on inner and outer parts of the inner pot may be peeled off, use a kitchen detergent with a soft cloth or a sponge to clean it.

! Especially, do not wipe the inner pot using abrasives, toothpaste or other brightener to brighten its surface. Discoloration may occur, or the coating may peel off.

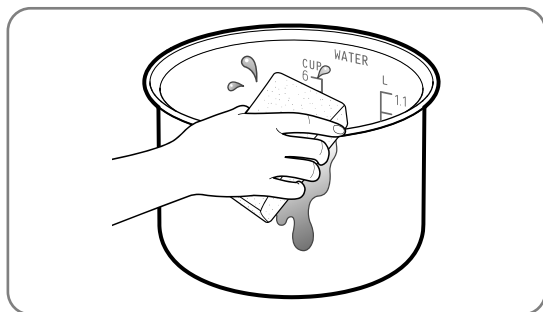

3 Inside the main body

Remove the inner pot and remove any foreign matters on the bottom before use. If foreign substances are present at the auto temperature sensor or the hot plate, the sensor may be unable to detect temperature, preventing proper rice cooking or causing malfunction or fire. Wipe it with a well wrung-out dishcloth and be careful not to damage the infrared temperature sensor.

! Do not touch or clean the inner parts of the main body right after cooking or warming. There is a danger of burns.

! If there are any grains of rice or pollutants stained on the temperature sensor, it may cause malfunction and not cook normally. Make sure to use it cleanly.

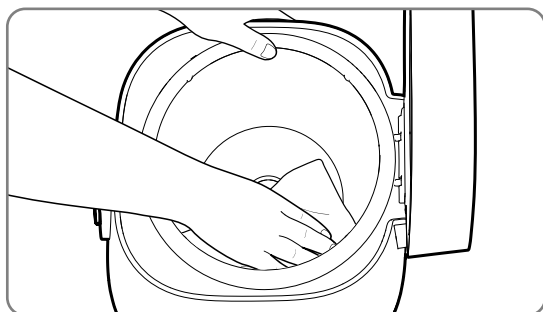

2 Main body (outside), Steam vent

Soak a dishcloth in water, wring it out, and wipe off foreign matters.

! If pollutants are not removed smoothly, wipe using a soft cloth with a diluted neutral detergent. After that, make sure to wipe the water off with a dry cloth so that it is not left with the detergent.

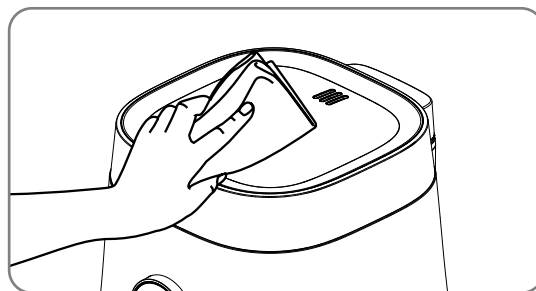

4 Accessories

Clean the accessories, dry them well, and keep them properly.

! For hygiene and safe use, make sure to use the washed rice scoop.

※ If you do not wash the used rice scoop and use it repeatedly, the rice being warmed may get deformed (odor, discoloration) easily. Especially, microbial growth may get active on the rice scoop in the hot and humid summer, so be careful.

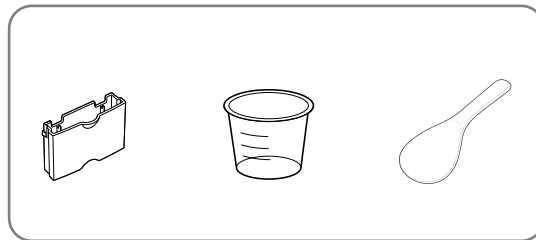

How to Cook Tasty Rice

● Delicious rice starts with good water level control!

Rice Type	Water Adjustment
When cooking old rice	Higher than the mark
When cooking new rice	Lower than the mark
When cooking soaked rice	Lower than the mark
To make hard-boiled rice	Lower than the mark
To make soft-boiled rice	Higher than the mark

● When the cooked rice smells

- If you continue to use the inner pot and accessories without cleaning them, bacteria from spoiled rice propagate and make odors. In this case, fill the inner pot with a mixture of water and vinegar and heat and sterilize by pressing the cooking button. Then, thoroughly wash it. (Solution ratio: Water to the 2-serving level on the plain rice scale and 1 tablespoon of vinegar)

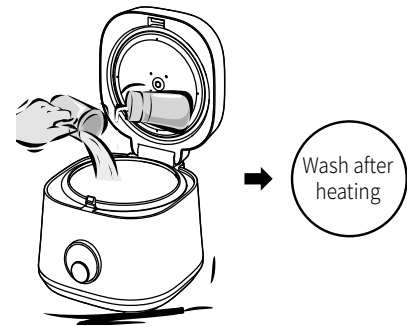

● How to remove odors from cooking old rice

- The older the rice is, the more smell it produces when cooked. The smell gets worse if you warm it. In this case, add one droplet of vinegar to water and rinse the rice clean with it during the night before. In the morning, rinse the rice once more using lukewarm water just before cooking. This can prevent the rice from smelling.

● How to store rice (The taste of rice depends on how to store it.)

	Good	Bad
Storage Location	- Low temperature and cool - Low humidity and good ventilation	- Hot place where boiler pipes pass - Under direct sunlight - Below the sink
Rice Purchase Amount and Storage Period	It is recommended to purchase rice in small packages (5-10kg) and cook rice within 2 weeks after opening the bag.	

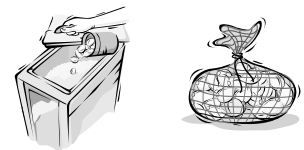

Notes

- If you cook rice that has been stored for long or that has reduced moisture, it may become dry or undercooked or quickly become smelly during warming.
- Even new rice that has been polished recently will lose moisture and become dry if it is not stored properly.
- If you do not want to see insects on rice, keep garlic in the rice container.

How to Cook Rice

How to Cook



Caution

If you press Cook or Warm without the inner pot, the inner heating plate will overheat and there is a risk of burns if touched.

- 1 Scoop an exact amount of rice for the number of servings using the measuring cup and wash it.

- One cup is for one serving.

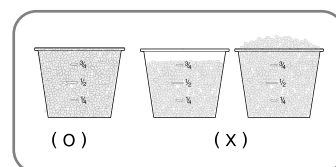

- 2 Fill water up to the water scale based on the serving size.

- Wash and put 4 cups of rice in the inner pot. Fill water up to its water scale level 4.

- ! Place the inner pot on an even place and control the water quantity.

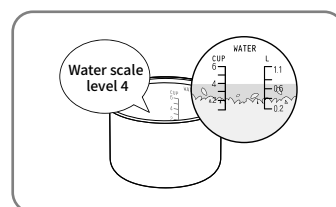

- 3 Insert the inner pot in the main body and close the lid until you hear the “click” sound.

- Wipe off water around the inner pot completely and put the inner pot into the main body.
- Make sure to remove moisture or foreign substances on the automatic temperature sensor and hot plate, if any.
- Check if the clean cover is attached.

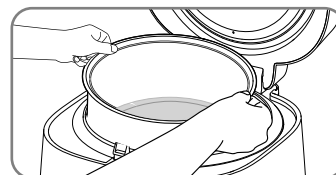

- 4 Connect the power cord and press the cooking button downward.

- Press the cooking button downward and check if the “Cooking” lamp turns on with the “click” sound.

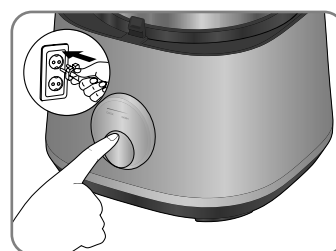

- 5 Once cooking is finished, the cooker automatically enters the warming mode.

- Steam rice for about 15 minutes after fully cooked. Open the cooker lid and thoroughly mix and fluff rice.
- Once the cooker finishes cooking the rice, immediately mix the rice thoroughly. If you leave it without stirring, the rice will become stiff and discolored with a smell.
- Even if the warming lamp turns on, wait for about 15 minutes for steaming.

- ! Water may get collected when opening the lid, so wipe it off with a dishcloth, etc.

- ! Storing the lid, etc. for a long time without taking care of it may cause odor.

- ! Do not open the lid before cooking is complete.

- ! Mix and fluff the rice within 30 minutes after fully cooked. If left for a long time, rice may get agglomerated and rice at the bottom of the pot may turn light brown.

How to Use the Water Tray

- You can take out the water tray by holding its side and gently pulling it forward.
- Wipe off any water remained in it and wash it cleanly. Insert the water collector from the top toward the bottom so that its side grooves fit into the protrusion of the main unit, and press its top to assemble before use.

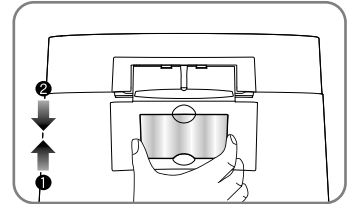

Read This Before Contacting Customer Service.

Please check the following table before contacting Customer Service.

A fully functional cooker may appear to malfunction if you are not familiar with how to use the rice cooker/warmer or due to easily correctable causes. If this is the case, check the following and you may be able to solve simple issues without having to contact Customer Service. If the problem persists, contact Customer Service.

Symptom	Please check	How to Troubleshoot
1. Unable to cook occasionally. Takes too long to cook.	Is the cooking button pressed while cooking, or is the power cord plugged in? Has the power gone out while cooking?	Plug in the power cord securely. If the power has gone out for an extended duration of time, start over again.
2. Water spews out during cooking.	Did you fill water beyond the water scale when cooking rice? Did you accidentally forget to attach the clean cover?	Use the appropriate water level to add the right amount of water for the number of servings being cooked. Attach the clean cover.
3. Rice gets overcooked or undercooked.	Did you add the right amount of water? Is the bottom of the inner pot free of foreign substances? Did you use the deformed inner pot? Has the power gone out while cooking or have you accidentally turned off the cooking button? Did you open the lid immediately after the cooking lamp is turned off?	Use the water level scale to add the right amount of water for the number of servings to cook. Remove foreign substances. Replace the deformed inner pot. Wash rice in an extra container at all times to keep the inner pot from not to be deformed. Do not touch the cooker until rice is fully cooked, the cooking lamp is automatically turned off and the warming lamp is turned on. After the cooking lamp is turned off, make sure to steam rice for about 15 minutes.
4. Rice is stuck to the inner pot and has turned brown.	Did you wash and rinse the rice thoroughly? Did you keep pressing the cooking button after rice is fully cooked and the cooker is in Warm mode? Did you cook rice without removing rice stuck to the inner pot? Are foreign substances remained between the hot plate and the inner pot when cooking rice?	Always wash and rinse the rice well. Do not press the cooking button after rice is fully cooked. Always keep the inner pot clean when using it. Keep the hot plate and the inner pot clean and free of foreign substances.

Symptom	Please check	How to Troubleshoot
<p>5. When it does not warm, smells, or discolors</p>	<p>Are you sure you closed the lid?</p> <p>Is the power plug loose from the outlet while warming?</p> <p>Did you warm rice with a rice scoop in the inner pot or add cold rice or other rice while warming?</p> <p>Was the warmed rice quantity too small?</p> <p>Did you use the inner pot, clean cover, or rice scoop that has been thoroughly washed?</p>	<p>Close the lid for sure when warming.</p> <p>Keep the power plug plugged while warming.</p> <p>Do not put in a rice scoop or add cold rice or other rice types while warming.</p> <p>If the quantity of rice to be warmed is too small, gather it to the center of the inner pot before warming.</p> <p>Wash the used rice scoop thoroughly each time you use it, and do not store or use it without washing.</p> <p>Make sure you wash a new rice scoop enclosed upon product purchase or the rice scoop exposed to saliva (spit) before use.</p>

고장신고 전에 확인 하십시오

현상	확인해주시요.	조치방법
5. 보온이 되지 않거나 흰냄새가 나거나 변색이 되는 경우	<p>뚜껑을 확실히 닫았나요?</p> <p>보온중에 전원플러그가 콘센트에서 빠져 있지 않았나요?</p> <p>주걱을 넣고 보온하거나 잔밥, 다른 밥등을 추가로 보온하지 않았나요?</p> <p>보온시킨 밥의 양이 너무 적지는 않았나요?</p> <p>충분히 깨끗하게 세척한 내솥, 클린커버, 주걱 등을 사용하셨나요?</p>	<p>뚜껑을 확실히 닫아 주십시오.</p> <p>보온중에는 항상 전원플러그를 꽂아 두십시오.</p> <p>주걱이나 잔밥 또는 다른 종류의 밥은 넣지 마십시오.</p> <p>보온양이 적을 때는 내솥중앙에 오목히 모아서 보온하십시오.</p> <p>사용한 주걱은 반드시 사용 시 마다 충분히 깨끗하게 세척하여 주시고, 세척하지 않고 보관하거나 사용하지 마십시오.</p> <p>제품 구입 시 동봉된 새 주걱이나, 타액(침)에 노출된 주걱은 반드시 깨끗하게 세척한 뒤에 사용하여 주십시오.</p>

고장신고 전에 확인 하십시오

A/S를 요청하시기 전에 아래의 사항을 확인해 주십시오.

제품의 고장은 아니지만 사용법에 익숙하지 않거나 사소한 원인으로 전기보온밥솥이 정상적으로 작동하지 않을 수 있습니다. 이런 때에는 다음의 사항에 대해 점검하신다면 A/S 고객센터의 도움 없이도 간단한 문제는 해결할 수 있습니다. 아래의 항목에 대해 점검하시고도 문제가 해결이 안 되면 A/S 고객센터로 문의해 주십시오.

현상	확인해주십시오.	조치방법
1. 가끔 취사가 안된다. 시간이 오래 걸린다.	취사중 취사버튼을 눌러놓지 않았거나, 전원플러그가 빠져 있지 않았나요? 취사 중에 정전이 되지 않았나요?	전원플러그를 확실히 꽂아 주십시오. 장시간 정전 시에는 다시 취사를 하십시오.
2. 취사 도중 밥 물이 넘친다.	밥을 지을 때 기준 수위이상 물을 넣지 않았나요? 클린커버를 부착하지 않고 밥을 짓지 않았나요?	쌀의 양에 따라 측정 눈금에 맞게 수위조절을 하여 주십시오. 클린커버를 부착시켜 주십시오.
3. 밥이 너무 되거나 설익었을 때나 너무 진밥 일 때	밥물 조절은 제대로 되었나요? 내솥 바닥에 이물질이 붙어있지는 않은가요? 변형된 내솥을 사용하지 않았나요? 밥 짓는 도중 전원이 끊어 졌거나 취사 버튼을 끄지 않았나요? 취사램프가 꺼진 후 즉시 뚜껑을 열지 않았습니까?	쌀의 양에 따라 측정 눈금에 맞게 수위 조절을 하여 주십시오. 이물질을 제거하십시오. 변형된 용기를 교환하십시오. 항상 별도의 다른 용기에 쌀을 씻어 내솥의 변형을 방지하십시오. 밥이 다 되어 자동적으로 취사 램프가 보온램프로 전환될 때 까지는 손대지 마십시오. 취사램프가 꺼진 후 반드시 약 15분간 뜸을 들여 주십시오.
4. 밥의 밑면에 항갈색으로 눌러 물어 있을 경우	쌀은 충분히 씻었나요? 밥이 다 되어 보온상태로 넘어 갔는데도 무리하게 취사버튼을 누르지는 않았나요? 내솥 바닥의 높은 자국을 씻지 않고 그대로 다시 밥을 짓지는 않았나요? 밥을 지을 때 열판과 내솥 사이에 이물질이 끼이지는 않았나요?	쌀을 항상 깨끗이 씻어 주십시오. 밥이 다 된 후에는 절대로 취사 버튼을 누르지 마십시오. 내솥은 항상 깨끗이 사용하십시오. 열판 또는 내솥은 이물질이 붙지 않도록 항상 깨끗이 사용하십시오.

밥 짓는 방법

물받이 사용방법

- 물받이 측면을 잡아 가볍게 앞으로 당기면 빠집니다.
- 고인 밥물을 비우고 깨끗이 씻은 후 물받이 측면의 양쪽 홈이 몸체의 돌기부에 끼워지도록 위에서 아래방향으로 넣은 후 물받이 위쪽을 눌러 조립 후 사용해 주십시오.

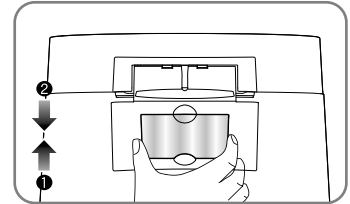

밥 짓는 방법

취사 방법



내솥이 없는 상태에서 취사 또는 보온을 누르면 내부 열판이 과열되어 손으로 만졌을 시 화상의 위험이 있습니다.

- ① 계량컵으로 인분수만큼 정확히 담아 씻으십시오.
- 1컵은 1인분입니다.

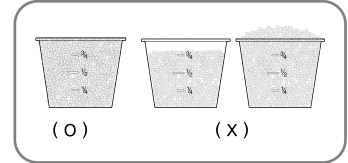

- ② 인분 수에 따라 물을 물 눈금에 맞추십시오.
- 쌀 4컵을 씻어 내솥에 넣은 다음 내솥의 물 눈금 4에 물을 맞추시면 됩니다.
- ❗ 바닥이 평평한 곳에 내솥을 올려 놓고 물의 양을 조절하십시오.

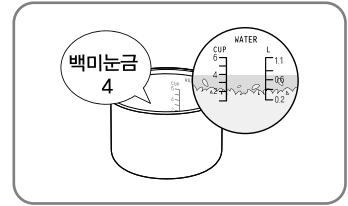

- ③ 내솥을 본체에 넣은 후 뚜껑이 “딸깍” 하는 소리가 날 때까지 닫아주십시오.
- 내솥주위의 물기를 완전히 제거한 후 내솥을 본체에 넣어 주십시오.
 - 자동 온도 스위치와 열판에 이물질이 묻어 있으면 반드시 제거해 주십시오.
 - 클린커버가 부착되어 있는지 확인해 주십시오.

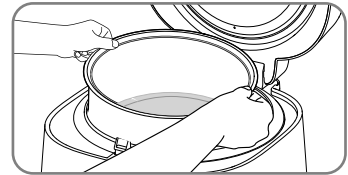

- ④ 전원 코드를 연결하고 취사버튼을 아래로 눌러주십시오.
- 취사버튼을 아래로 누른다음 “딸깍” 소리와 함께 “취사” 램프에 물이 켜지는지 확인하십시오.

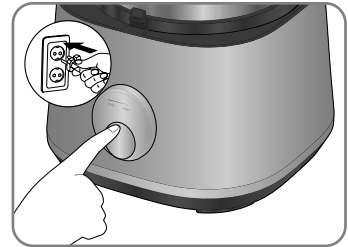

- ⑤ 취사가 완료되면 보온으로 자동 전환됩니다.
- 취사완료 후 약 15분간 뜸을 들이고 뚜껑을 열어 밥 전체를 골고루 뒤섞어 놓아 주십시오.
 - 밥 짓기가 끝나는 즉시 골고루 잘 섞어 주십시오. 섞지 않고 그냥 두면 밥이 굳고 변색이 되어 냄새가 발생합니다.
 - 보온램프가 들어오더라도 15분간은 뜸을 들여주십시오.
- ❗ 뚜껑을 열 때 내솥 뒤에 물이 고일 수 있으므로 행주 등으로 닦으십시오.
- ❗ 뚜껑 등을 손질하지 않고 장시간 보온하면 냄새가 나는 원인이 됩니다.
- ❗ 취사 완료 전에 뚜껑을 열지 마십시오.
- ❗ 밥이 다 된 다음 30분내에 밥을 섞어 주십시오.
오랫동안 놓아두면 밥이 뭉치고 밑부분이 열린 갈색으로 변할 수 있습니다.

맛있는 밥을 지으려면

● 맛있는 밥은 알맞은 물 조절로부터!

쌀의 종류	물 조절
묵은쌀로 밥을 지을 때	눈금보다 많게
햅쌀로 밥을 지을 때	눈금보다 적게
불린 쌀로 밥을 지을 때	눈금보다 적게
된밥을 지을 때	눈금보다 적게
진밥을 지을 때	눈금보다 많게

● 밥에서 냄새가 날 때

- 내솥 및 부속품 등을 세척하지 않고 그대로 사용할 경우, 변질된 밥의 박테리아가 번식하여 냄새가 나게 됩니다. 이런 경우에는 내솥에 물과 식초 배합물을 넣고, 취사버튼을 눌러 가열하여 소독한 후 깨끗이 씻으십시오. (배합비율 : 백미눈금2인분의 물, 식초 1 큰술)

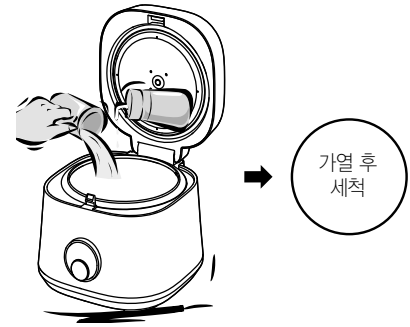

● 묵은 쌀로 밥을 지었을 때 냄새를 없애려면

- 오래 묵은 쌀일수록 밥을 지으면 냄새가 나며, 보온 시 더욱 심합니다. 이럴 때는 아침밥을 지을 쌀을 그 전날 저녁에 미리 꺼내어 식초 한 방울을 떨어뜨린 물에 담갔다가 씻은 후 다음날 아침밥을 지을 때 한번 더 미지근한 물로 헹군 뒤 밥을 지으면 냄새가 나지 않습니다.

● 쌀 보관 방법 (쌀의 보관 방법이 밥맛을 좌우합니다.)

	좋은 곳	피해야 할 곳
보관장소	- 온도가 낮고 서늘한 곳 - 습기가 적고 통풍이 잘 되는 곳	- 보일러 배관이 지나가는 뜨거운 곳 - 직사광선을 받는 곳 - 개수대(싱크대) 아래
쌀 구입량 보관기간	쌀은 소포장 단위(5~10 kg)로 구입하는 것이 좋으며, 쌀 봉지를 개봉한 후 2주 이내로 사용하는 것이 좋습니다.	

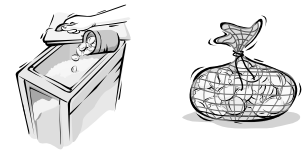

참고

- 오래 보관한 쌀 또는 쌀의 수분이 줄어든 마른 쌀로 밥을 지으면 밥이 퍼석하거나 설익고, 보온 시 냄새가 빨리 날 수 있습니다.
- 도정한지 오래되지 않은 햅쌀이라도 보관상의 부주의로 쌀의 수분이 줄어들면 쌀이 말라 마른 쌀이 됩니다.
- 쌀에 벌레가 생기지 않게 하려면 쌀통에 마늘을 넣어 둡니다.

제품 손질 방법

제품 청소 방법



- 전원플러그를 뺀 후, 청소하고 물을 직접 뿌리거나 벤젠, 신나 등으로 제품을 닦지 마십시오.
- 청소를 깨끗이 하지 않으면 보온 중 냄새가 나는 원인이 됩니다.

1 내솥

거친 수세미, 금속성 수세미, 솔, 연마제 등은 사용하지 마십시오. 내솥 내외측의 코팅이 벗겨질 수 있으므로 주방용 세제와 부드러운 천이나 스폰지로 닦으십시오.

- ! 특히 내솥 표면의 광택을 내기 위하여 연마제, 치약, 기타 광택제 등을 사용하여 닦지 마십시오. 변색이나 코팅이 벗겨질 수 있습니다.

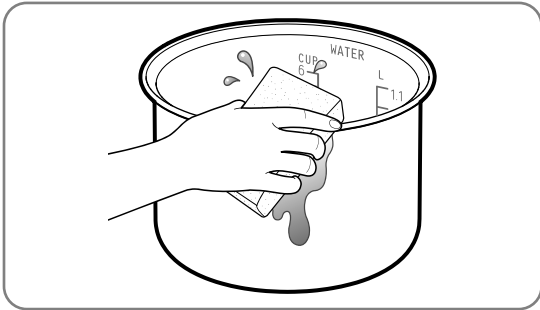

2 본체(바깥쪽), 증기구

행주를 물에 적셔 물기를 짰 다음 이물질질을 닦으십시오.

- ! 오염물이 잘 지워지지 않을 때는 희석한 주방용 중성세제를 묻힌 부드러운 천으로 닦은 후 세제가 남지 않도록 꼭 마른 천 등으로 물기를 닦아 주십시오.

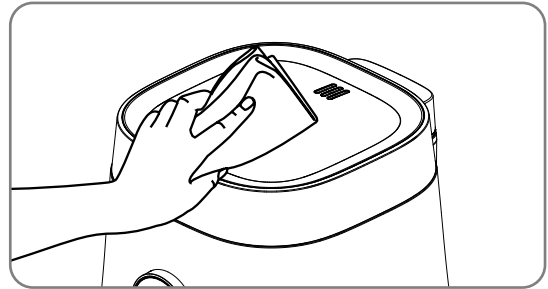

3 본체 내부

내솥은 들어내고 바닥 면의 이물질은 반드시 제거한 후 사용하십시오. 자동 온도 센서나 열판에 이물질이 끼어 있으면 온도감지를 못하여 밥이 안되거나 제품의 이상 작동 및 화재의 원인이 됩니다. 물을 꼭 짰 행주로 닦고 자동 온도 센서가 손상되지 않게 주의하십시오.

- ! 취사나 보온 직후는 만지지(청소하지) 마십시오. 화상의 위험이 있습니다.
- ! 온도 센서에 밥알이나 오염물이 묻으면 오작동의 원인이 되고 정상적으로 취사 되지 않습니다. 반드시 깨끗하게 사용하십시오.

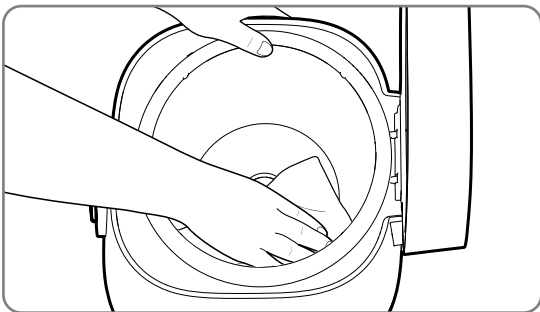

4 부속품

부속품을 깨끗이 손질하여 건조시킨 후 잘 보관하십시오.

- ! 위생과 안전한 사용을 위해 반드시 세척한 주걱을 사용하여 주십시오.
- ※ 사용한 주걱을 세척하지 않고 반복하여 사용할 경우, 보온 중인 밥이 쉽게 변질(냄새, 변색) 될 수 있습니다. 특히, 고온 다습한 여름철에는 주걱에 세균 번식이 활발해 질 수 있으므로 주의하여 주십시오.

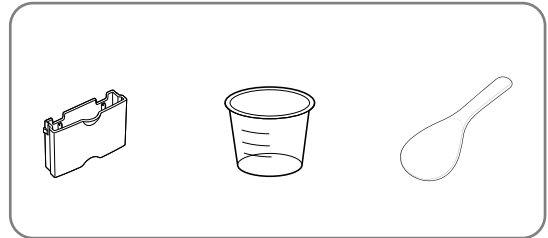

제품 손질 방법

클린커버 청소 방법

클린커버를 세척한 후에는 반드시 건조하여 뚜껑에 장착하십시오.

- 청소를 하지 않으면 보온 중에 냄새가 나는 원인이 됩니다.(반드시 전원 플러그를 빼고 본체에 열이 식고 난 후 청소하십시오.)
- 본체 및 뚜껑은 물기를 제거한 행주로 닦으십시오. 벤젠, 시너 등은 사용하지 마십시오.
- 사용 중 클린커버 및 뚜껑, 내솥 내부에 밥물이 묻어 전분 막이 생기는 수가 있으나, 위생상 아무런 영향이 없습니다.
- 취사 중 내부 수분의 증발로 인해 뚜껑의 측면부로 미세 증기가 나올 수 있습니다.
- 클린커버 세척 시 식기세척기 사용을 권장하지 않습니다.
 - 고온에 의한 제품의 변형/변색 등이 발생할 수 있습니다.

1 화살표 방향으로 클린커버를 분리하십시오.

❗ 뚜껑패킹을 잡고 당기지 마십시오.

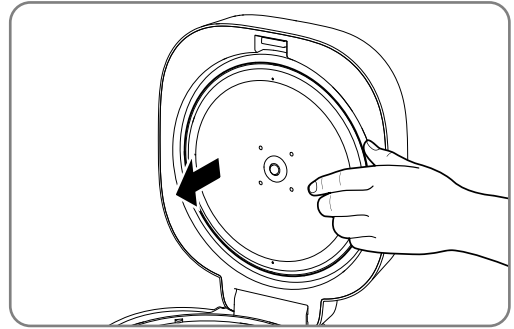

2 클린커버를 본체에서 탈거한 후 행주를 물에 적셔 물기를 짰 다음 클린커버와 뚜껑패킹을 닦으십시오. 클린커버 및 뚜껑패킹의 청결은 제품의 성능을 유지시켜 주며 냄새 발생을 억제합니다. 청소 후 반드시 장착하여 사용하십시오.

❗ 클린커버 및 뚜껑패킹은 분리하여 세척하십시오.

❗ 씻어낸 후 잘 말리십시오.

❗ 습기가 많은 곳에 방치하거나 오염물이 남은 그대로 방치하면 부패의 원인이 됩니다.

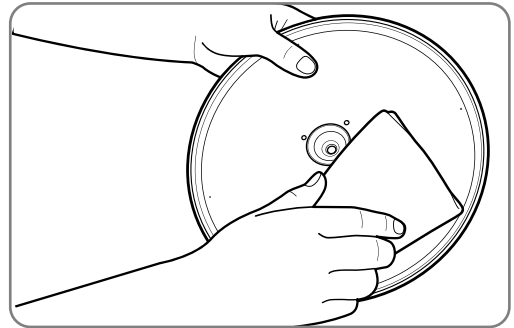

3 화살표 방향으로 클린커버를 끼워 넣으십시오.

❗ 클린커버가 없거나 올바르게 장착되지 않을 경우에는 취사 상태가 좋지 않거나 보온 시 밥에서 냄새가 날 수 있습니다.

❗ 고장이 아니므로 클린커버를 올바르게 장착 후 사용하십시오.

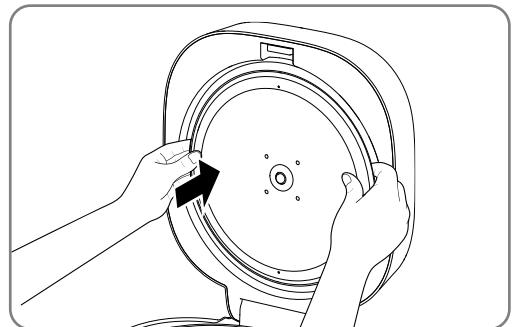

각 부분의 이름 및 기능

전면 / 내부 이름

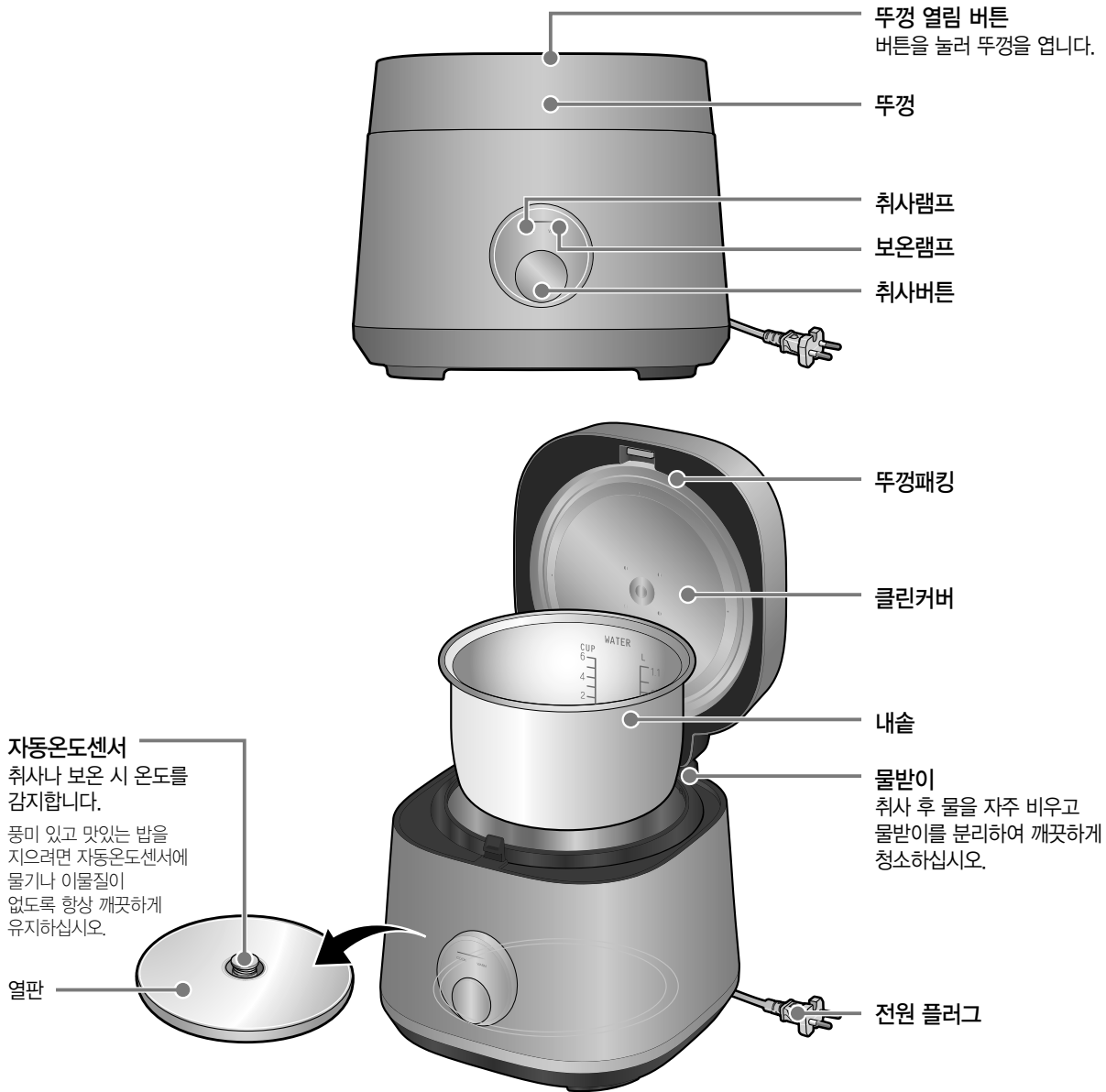

부속품

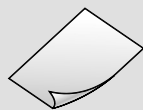

사용설명서



계량컵

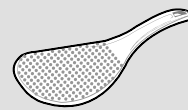

주걱

안전을 위한 주의사항

사용 중에

* 사양 적용 시



주의

내술을 세척하실 때는 물에 충분히 불린 다음 세척하고, 내술 내외측의 코팅이 벗겨질 수 있으므로 거친 수세미, 금속성 수세미, 솔, 연마제 등은 사용하지 마십시오.

특히 내술 표면의 광택을 내기 위하여 연마제, 치약, 기타 광택제 등을 사용하여 닦지 말아 주십시오. 변색이나 코팅이 벗겨질 수 있습니다.



내술 세척용 수세미 구분

사용 가능	사용 불가능
극세사 수세미	철 수세미
스폰지 수세미	녹색 수세미
망사 수세미	탄 냄비 수세미

제품 외관(특히 금속부분) 및 클린커버* 청소 시 거친 수세미, 금속성 수세미, 솔, 연마제 등을 사용하여 청소하지 마십시오.

제품손상 및 변형의 원인이 됩니다.

요리 후에는 반드시 청소하십시오.

요리 후 취사 및 보온을 하게 되면 밥에 냄새가 배어 들 수 있습니다. 내술, 클린커버 등을 깨끗이 닦아낸 후 사용하십시오.

제품 내에 살충제나 화학물질 등을 뿌리거나 투입하지 마십시오.

제품 화재의 위험이 있습니다. 제품 내에 바퀴벌레나 벌레 등이 들어갔을 경우에는 A/S 고객센터로 문의하십시오.

내술을 본체에 넣을 때 내술 바깥 면에 밥알, 이물질이 있는 상태에서 넣지 마십시오. 고장의 원인이 됩니다.

제품을 물 또는 다른 액체에 담그거나 씻지 마십시오. 감전 및 화재의 원인이 됩니다.

인공심장 박동기 및 전기 의료 보조장치를 사용하시는 분은 본 제품을 사용하기 전에 반드시 의사와 상담하십시오.

본 제품이 작동할 때 인공심장 박동기 및 전기 의료 보조기구의 작동에 영향을 미칠 경우가 있습니다.

제품주위를 늘 청결히 하십시오.

바퀴벌레 및 벌레로 인한 고장에 대해서는 수리 비용이 발생할 수 있습니다.

실외에서는 사용하지 마십시오. 감전 및 화재의 원인이 됩니다.

PE BAG 포장재는 어린이의 손이 닿지 않는 곳에 보관 또는 폐기하십시오.

머리에 쓰는 행위 등으로 코와 입이 막혀 질식의 원인이 됩니다.

자동온도센서*는 이물질(밥알, 기타 음식물 등) 및 물기가 없도록 항상 깨끗하게 유지하십시오.

부정확한 온도감지를 통해 내술이 이상가열 되어 화재의 위험이 있습니다. 제품 사용 전 반드시 이물질 여부를 확인하고 사용하십시오.

플러그 및 전원 코드부를 동물이 물어 뜯거나 못과 같이 날카로운 금속 물체로부터 충격을 받지 않도록 주의하십시오.

충격으로 인한 파손은 합선, 감전, 화재 등의 원인이 됩니다. 수시로 전원 코드와 전원 플러그 상태를 꼭 확인하십시오.

플라스틱이나 나무 소재의 주걱 이외에 금속성 소재의 주걱이나 숟가락으로 밥을 푸지 마십시오.

또한, 칼, 가위 등의 금속성 주방도구를 내술에 넣어 보관하지 마십시오.

내술 코팅의 손상 및 변형이 될 수 있습니다.

이물질이나 음식물이 내술에 달라붙어 제거가 되지 않을 경우에는 물에 충분히 불려서 제거하십시오.

내술, 클린커버 등은 식기세척기에 넣지 않아주십시오.

고온에 의한 변형 및 코팅 손상에 원인이 될 수 있습니다.

안전을 위한 주의사항

사용 중에

* 사양 적용 시



내솜 없이 절대 사용하지 마십시오.

감전 및 화재의 원인이 됩니다.

쌀과 물을 넣었을 경우에는 반드시 A/S 고객센터에 이상 유무를 확인 후 사용하십시오.



취사 및 요리 진행 중이거나 완료 직후에는 내솜 내부 및 클린커버* 등이 뜨거우므로 손을 대지 마십시오.

고열에 의한 화상의 위험이 있습니다.



내솜이 변형되었거나, 전용 내솜이 아닌 것을 사용하지 마십시오.

화재 및 고장의 원인 또는 폭발의 위험이 있습니다. 내솜이 변형되었거나, 떨어트린 경우에는 A/S 고객센터로 문의 바랍니다.



뚜껑 위에 장식용 덮개나 행주, 기타 물건을 올려놓고 사용하지 마십시오.

제품 화재 및 변형으로 인한 폭발의 위험이 있습니다.



내솜이 없는 상태로 클린커버*, 금속성 그릇 및 막대기 금속성 물질 등을 넣어서 사용하지 마십시오.

감전 및 화재의 원인이 됩니다. (특히, 어린이주의)

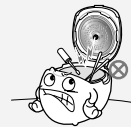

취사 도중 전원 플러그를 뽑거나 다른 기능의 버튼을 누르지 마십시오.

고장의 원인이 됩니다.



내솜을 지정된 제품 외 가스 불 또는 IH 레인지 위에 올려 놓거나 다른 용도로 사용하지 마십시오.

내솜의 변색 및 변형으로 인하여 제품에 이상이 발생할 수 있습니다.



제공되는 요리 방법 외 잡곡류 등을 적정 비율 이상으로 사용하여 취사하지 마십시오*.

신체상해의 위험 및 고장의 원인이 됩니다*.

내솜이 없는 상태로 클린커버*, 금속성 물질을 넣어서 사용하지 마십시오.

감전 및 화재의 원인이 됩니다.



내솜 코팅이 벗겨진 경우 A/S 고객센터로 문의하십시오.

제품을 장시간 사용할 경우 내솜의 코팅이 벗겨질 수 있습니다. 거친 수세미, 금속성 수세미로 내솜을 씻을 경우, 코팅에 충격이 가해지면 코팅이 벗겨질 수 있으니 반드시 주방용 중성 세제와 스폰지로 씻으십시오.

최대 용량 이상으로 내용물을 넣어 사용하지 마십시오.

취사 불량 및 밥을 넘침 등 고장의 원인이 됩니다.

사용 중에는 제품 본체와 30 cm 이상의 거리를 유지하십시오.

전자제품에서 자기장이 방출될 수 있습니다.

뚜껑 위에 자성을 지닌 물체를 올려 놓거나 자성이 강한 물체 근처에서 사용하지 마십시오.

고장의 원인이 됩니다.



취사가 끝난 뒤에는 반드시 본체에 고인 물을 닦으십시오.

변색, 냄새 및 성능 저하의 원인이 됩니다. 본체의 물받이에 고인 물을 닦아 내십시오.



취사나 보온 시 뚜껑을 확실히 닫으십시오.

변색, 냄새 및 제품 성능 저하의 원인이 됩니다.



내솜, 클린커버 패킹*, 클린커버*를 자주 손질하십시오. (청소방법 참조)

냄새 및 성능 저하의 원인이 됩니다.

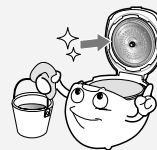

취사, 보온, 지정된 메뉴 이외에 물을 끓이거나, 식혜, 미역국, 카레, 기름으로 튀기는 요리 등 다른 용도로 사용하지 마십시오.

고장 및 냄새의 원인이 됩니다.



안전을 위한 주의사항

설치관련



제품을 직사 광선이 쬐는 곳, 가스레인지, 라이터, 전열기구, 풍로 등 열원 가까이에서 사용하지 마십시오.

전기 누전, 감전, 변색, 변형의 위험이 있습니다. 전원 코드를 열원 가까이 두지 마십시오. 열원에 의해 코드가 손상될 경우 감전 및 화재의 위험이 있습니다. 오디오, TV등과 같은 가전제품과 2 m 이상 거리를 유지하고 사용하십시오.



제품을 싱크대, 목욕탕 등 물이 들어갈 수 있는 곳에 설치하거나 닦지 마십시오.

전기누전 및 감전, 화재의 위험이 있습니다. 제품에 물이 들어간 경우에는 사용을 중지하고 전원 플러그를 뽑은 후에 A/S 고객센터로 문의하여 주십시오.



제품과 가까운 곳에서 가연성 가스나 인화성 물질 등을 사용하거나 보관하지 마십시오.

화재의 위험이 있습니다.



먼지가 많은 곳이나 화학성 물질이 있는 곳에 설치하지 마십시오.

감전, 화재의 위험 및 제품 성능 저하의 원인이 됩니다.

쌀통 및 다용도 선반 등 위에 제품을 놓고 사용하지 마십시오.

틈새에 전원 코드가 눌러 화재 및 감전의 원인이 됩니다. 증기 배출 시에 다용도 쌀통 및 다용도 선반에 의해 기기의 손상, 화재, 감전의 위험이 있습니다.

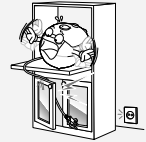

경사진 곳에 제품을 설치하지 마시고 제품에 무리하게 힘을 가하거나 충격을 주지 마십시오.

신체 상해 및 제품 파손의 우려가 있습니다.

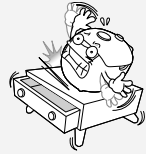

전원 코드에 손이나 발, 기타 물체가 걸려 제품이 떨어지지 않도록 주의하십시오.

신체 상해 및 제품 파손의 우려가 있습니다.



제품, 내솜을 떨어뜨리거나 충격을 주지 마십시오.

신체 상해 및 제품 파손의 우려가 있습니다.



사용 중에



반드시 전원 플러그를 뽑 후 청소하고, 물을 직접 뿌리거나 벤젠, 시너 등으로 제품을 닦지 마십시오. 물이 들어갔을 경우 A/S 고객센터로 꼭 문의하십시오.

감전, 화재, 변색의 위험이 있습니다.



제품에서 이상한 소리나 타는 냄새, 연기가 나면 즉시 전원 플러그를 뽑은 후 A/S 고객센터로 연락하십시오.

화재의 위험이 있습니다.



제품 밑에 스테인리스판, 깔판, 방석, 전기장판, 철판, 은박지, 동파이프, 철 종류 및 알루미늄 소재의 쟁반 등을 놓고 사용하지 마십시오.

감전, 화재, 변색의 위험이 있습니다.



제품을 임의로 분해하거나 수리, 개조하지 마십시오.

감전, 화재 및 제품 훼손의 위험이 있습니다. 서비스기사 이외의 사람은 분해하거나 수리하지 마십시오. 수리 상담은 A/S 고객센터로 연락하십시오.



어린이 혼자 사용하거나 어린이가 만질 수 있는 장소에 제품을 두지 마십시오.

감전, 화상, 신체 상해의 위험이 있습니다.



알루미늄 호일 등 다른 금속 물체를 내솜 외부 면에 놓은 채 사용하지 마십시오.

감전, 화재, 변색의 위험이 있습니다.



제품을 전자레인지, 김치냉장고 등 다른 기기 및 싱크대에 올려 놓거나, 깔판, 방석, 전기장판, 철판, 은박지 등을 제품 밑에 놓고 사용하지 마십시오.

제품 화재 및 변형이 발생할 수 있습니다.

제품의 흡입구나 틈 사이에 이물질이 넣지 마시고, 이물질이 들어간 경우 전원 플러그를 빼고 A/S 고객센터로 연락하십시오.

감전, 화재, 신체 상해의 위험이 있습니다.

안전을 위한 주의사항

- ※ 사용자의 안전을 지키고 재산상의 손해를 막기 위한 내용입니다.
- ※ 주의사항을 잘 읽고 올바르게 사용하십시오.

- 위험** 지시한 내용이 지켜지지 않으면 사망 또는 중대한 상해가 예상되는 경우
- 경고** 지시한 내용이 지켜지지 않으면 상당한 신체 상해 또는 물적 손해가 예상되는 경우
- 주의** 지시한 내용이 지켜지지 않으면 경미한 신체 상해 또는 물적 손해가 예상되는 경우

전원관련



본 제품은 120 V~ 전용입니다.
반드시 정격 15 A 이상의 120 V 전용 콘센트에 꽂으십시오.

정격 전용 콘센트에서 사용하지 않을 경우, 감전 및 화재의 위험이 있습니다. 15 A 이상의 연장 코드를 사용하십시오.



교류 120 V 이외에는 사용하지 마십시오.
변압용 트랜스 사용 시 감전, 화재의 원인이 될 수 있습니다.

전원 플러그를 콘센트에서 꽂거나, 제거할 시에는 반드시 손의 물기를 제거하십시오.

젖은 손으로 전원 플러그 및 콘센트에 접촉 시 감전의 위험이 있습니다.



전원 플러그를 제거할 시에는 코드를 잡아 당기지 마시고 반드시 전원 플러그를 잡고 제거하십시오.

충격으로 인한 감전 및 화재의 위험이 있습니다.



전원 플러그를 임의로 연결하거나 가공하여 사용하지 마십시오.

감전, 화재의 위험이 있습니다.



전원 플러그를 연속하여 꽂았다 빼지 마십시오.

감전, 화재의 위험이 있습니다.



제품 이동 시 전원 코드를 당겨서 이동하지 마십시오.

감전, 화재의 위험이 있습니다.



오랫동안 사용하지 않을 때는 전원 플러그를 빼십시오.

감전, 누전, 화재의 원인이 될 수 있습니다.



전원 플러그에 묻은 이물질은 물기가 없는 천으로 깨끗이 제거하십시오.

플러그에 먼지나 이물질이 묻어 있으면 접속이 불안정하여 화재의 원인이 될 수 있습니다. 수시로 전원 플러그의 상태를 확인하십시오.



전원 코드를 무리하게 구부리거나, 묶거나 잡아당기지 마십시오.

합선으로 인한 화재 및 감전의 위험이 있습니다.

한개의 콘센트에 여러 전기 제품을 동시에 꽂아 사용하지 마시고 전용 콘센트를 사용하십시오.

발열 및 발화, 감전, 화재의 위험이 있습니다.



코드 및 전원 플러그를 동물이 물어 뜯거나 못과 같이 날카로운 금속 물체로부터 충격받지 않도록 사용하십시오.

충격으로 인한 코드 및 전원 플러그의 파손은 화재, 감전의 원인이 될 수 있습니다.

손상된 코드 및 전원 플러그나, 헐거운 콘센트에서는 사용을 중지하고 A/S 고객센터에 문의하십시오.

제품 사용 중 사용상의 부주의로 전원코드의 피복이 벗겨지거나 찢힐 경우 화재 및 감전의 원인이 될 수 있으므로 코드 위에 무거운 물건을 올려 놓거나 코드가 제품에 눌리지 않도록 수시로 전원코드와 전원 플러그의 상태를 확인하십시오. 전원코드나 전원 플러그가 파손된 경우에는 반드시 지정된 A/S 고객센터에서 수리하십시오.

이 기기는 신체, 감각, 정신 능력이 결여되어 있거나 경험과 지식이 부족하여 감독이나 지시 없이 안전하게 기기를 사용할 수 없는 사람(어린이 포함)이 사용하도록 만들어지지 않았습니다. 어린이가 기기를 가지고 놀지 않도록 감시하는 것이 좋습니다.

차 례

사용하기 전에	안전을 위한 주의사항	4
	각 부분의 이름 및 기능	8
	제품 손질 방법	9
사용하기	맛있는 밥을 지으려면	11
	밥 짓는 방법	12
고장신고 전에	고장신고 전에 확인 하십시오	14

CUCHEN*

저희 쿠첸 전기보온밥솥을 사용해 주셔서 감사합니다. 제품의 올바른 사용과 유지를 위해 사용 설명서를 반드시 읽어 보시기 바랍니다. 제품의 사용 중 문제가 발생했을 때 사용설명서를 참고하시기 바라며 사용설명서에는 제품보증서가 포함되어 있으므로 잘 보관하시기 바랍니다.

※ 제품 밑에 스테인레스판, 깔판, 방석, 전기장판, 철판, 은박지, 철 종류 및 알루미늄 소재의 쟁반 등을 놓고 사용하지 마십시오.
화재 및 고장의 원인이 됩니다.

※ 밥솥을 가전제품(김치냉장고, 식기세척기, 전자렌지, 냉장/냉동고 등) 위에 놓고 사용하지 마십시오.
제품 화재 및 변형이 발생할 수 있습니다.

※ 내솥이 변형되었거나, 해당제품의 전용내솥이 아닌 것을 사용하지 마십시오.
폭발, 화재 및 고장의 원인이 됩니다.

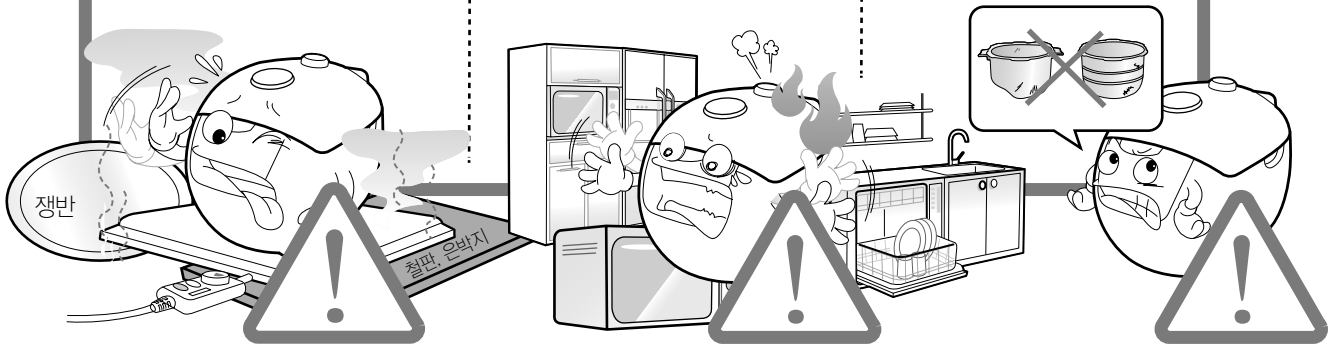

제품규격

제품명	전기보온밥솥 CRE-D06 Series
정격전압 및 주파수	120 V~, 60 Hz
정격 소비전력	취사 시 500 W / 보온 시 35 W
최대취사용량	1.08 L(6컵)
제품크기 (길이 X 폭 X 높이)	302 X 270 X 224 mm
중량	2.8 kg

제품의 성능 개선을 위하여 약간의 규격변동이 있을 수 있습니다.

본 제품 이미지는 성능향상을 위해 실제와 다소 차이가 날 수 있습니다.

CUCHEN*

쿠첸 전기보온밥솥

[US] CRE-D06 Series

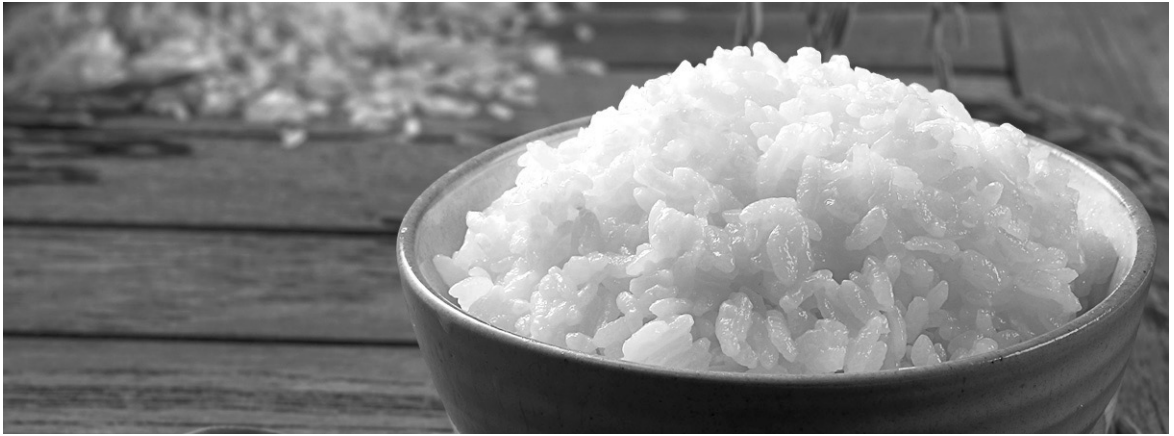

"쿠첸" 전기보온밥솥을 바르게 사용하기 위해 사용전에 본 사용설명서를 반드시 읽어 주십시오.
읽고 난 뒤에는 제품을 사용하는 사람이 항상 볼 수 있는 곳에 보관해 주십시오.

본 사용설명서에는 제품 보증서가 포함되어 있습니다. / 본 설명서는 공용으로 제작되어 구입한 제품과 다른 이미지나 내용이 포함 되어 있을 수 있습니다.
/ 본 설명서는 회사 사정에 따라 변경 될 수 있습니다.

US-CRE-D06-V1