

babybrezza®

bottle washer **pro**®

Veiledning

for installasjon, bruk og rengjøring

babybrezza®

U.S. Patent Nos. 9782803 & 20140150830

AKTIVER DIN GARANTI

Skann her



no.babybrezza.se/register

Fordeler:

Baby Brezza Expert Support
og prioritert assistanse



Denne etiketten indikerer at produktene ikke skal kastes sammen med annet husholdningsavfall i EU. For å unngå mulig skade på miljøet eller menneskers helse pga. ukontrollert avfallshåndtering, skal enheten gjenvinnes på en ansvarlig måte for å fremme bærekraftig gjenbruk av materielle ressurser. Hvis du vil gjenvinne den brukte enheten, kan du kontakte nærmeste gjenvinningsstasjon for elektronikk eller kontakte forhandleren hvor produktet ble kjøpt. De kan sørge for at produktet blir gjenvunnet på en miljøvennlig måte.

VIKTIGE TIPS:

- **Bruk kun Baby Brezza oppvasktabletter.** IKKE BRUK vanlig oppvaskmiddel.
- Hvis du har hardt vann/brønnvann, kan kalkrester bli sittende igjen på produktene etter tørking. For å forhindre dette, anbefaler vi å bruke et bløtgjøringsmiddel eller destillert vann.
- Enkelte ganger kan det ligge igjen en liten mengde vannrester i de konkave delene av produktene etter tørking, på samme måte som i oppvaskmaskinen. Bare vipp litt på produktene slik at vannet renner ut i apparatet.

no.babybrezza.se

© 2023 Baby Brezza Enterprises LLC

Veiledning for sikker bruk

Ved bruk av elektriske apparater, bør alltid grunnleggende sikkerhetsregler følges, inkludert følgende:

1. Les alle instruksjoner nøye før du bruker apparatet.
2. Kontroller at spenningen som er angitt på apparatet, samsvarer med nettspenningen.
3. Hvis det er synlig skade på apparatet, støpselet eller strømledningen, må du trekke ut støpselet umiddelbart og ikke bruke det.
4. Hvis strømledningen er skadet, må den skiftes ut av produsenten, en servicetekniker eller en lignende kvalifisert fagperson for å unngå fare.
5. Ikke la barn berøre eller bruke apparatet. Apparater blir veldig varmt og dampen kan forårsake alvorlig skalding.
6. Ikke flytt apparatet mens det er i bruk, da det inneholder varme væsker.
7. Ikke berør de varme overflatene på apparatet.
8. Ikke plasser apparatet på eller i nærheten av varme overflater, i en oppvarmet ovn eller i nærheten av en gass- eller elektrisk varmeovn.
9. Trekk ut strømledningen før rengjøring eller lagring.
10. Ikke senk strømledningen, støpselet eller baseenheten i vann eller annen væske.
11. Apparater inneholder ingen deler som kan repareres av brukeren. Ikke demonter det.
12. Apparater er kun beregnet for innendørs husholdningsbruk. Ikke bruk det utendørs.
13. Apparater er ikke ment for bruk av personer (herunder barn) med reduserte fysiske, sensoriske eller mentale evner, eller mangel på erfaring og kunnskap, med mindre de er under tilsyn eller har fått instruksjoner om bruk av apparatet av en person som er ansvarlig for deres sikkerhet.
14. Apparater kan brukes av barn fra 8 år og oppover hvis de er under tilsyn eller har blitt instruert om bruk av apparatet på en sikker måte og forstår farene som er involvert. Rengjøring og vedlikehold må ikke utføres av barn med mindre de er fra 8 år og oppover og er under tilsyn. Oppbevar apparatet og ledningen utilgjengelig for barn under 8 år.
15. Oppbevar apparatet og ledningen utilgjengelig for barn.
16. a) Det følger med en kort strømledning for å redusere risikoen for å vikle seg inn i eller snuble i en lengre ledning.
b) Det finnes skjøteledninger som kan brukes med forsiktighet.
c) Hvis en skjøteledning brukes: Den merkede spenningen på skjøteledningen skal være minst like høy som apparatets spenning. Skjøteledningen bør plasseres slik at den ikke henger over benkeplaten eller bordplaten der man kan snuble i den, vikle seg fast i den eller dra i den ved et uhell (spesielt barn).
17. Barn bør holdes under oppsikt for å sikre at de ikke leker med apparatet.
18. Må ikke brukes til oppvarming.
19. Bruk alltid på et plant, varmebestandig underlag.
20. Oppbevar alltid apparatet og støpselet utilgjengelig for små barn.
21. For å koble fra strømledningen, må du først slå av apparatet og deretter koble det fra stikkkontakten.
22. Koble alltid fra stikkkontakten når apparatet ikke er i bruk. La det avkjøles før du setter inn eller tar ut deler.
23. Bruk aldri apparater med skadet ledning eller støpsel eller etter funksjonsfeil eller skade på apparatet på noen måte. Ta med apparatet til nærmeste autoriserte servicesenter for undersøkelse, reparasjon eller justering.
24. Produsenten av apparatet anbefaler ikke bruk av tilbehør, da det kan forårsake skade.
25. Dette apparatet er kun beregnet for bruk i private hjem, hoteller og andre lignende overnattingssteder, samt kontor-/lunsjrom.
26. Ikke åpne under bruk, da apparatet inneholder kokende vann. Vær oppmerksom på varm damp fra ventilasjonshullene i lokket.
27. Vent minst 30 minutter mellom hver bruk, og sørg for at apparatet er avkjølt før du bruker det igjen.
28. Damp fra apparatet kan forårsake brannskader. La alltid apparatet avkjøles i 5 minutter etter avsluttet program før du løfter lokket.
29. HOLD BARN UNNA apparatet til enhver tid.
30. Koble kun til jordede stikkontakter for å beskytte mot risikoen for elektrisk støt.
31. ADVARSEL: Fare for elektrisk støt, koble fra strømmen før service utføres.
32. All service skal utføres av en autorisert servicetekniker. Apparater har ingen deler som kan repareres av brukeren.

TA VARE PÅ DENNE VEILEDNINGEN

TEKNISKE DATA

VARMEEFFEKT: 800W, TØRKEEFFEKT: 180W

MODELL: BRZ0103

SPENNING: 220-240V ~ 50-60Hz

Baby Brezza Bottle Washer Pro® Deler

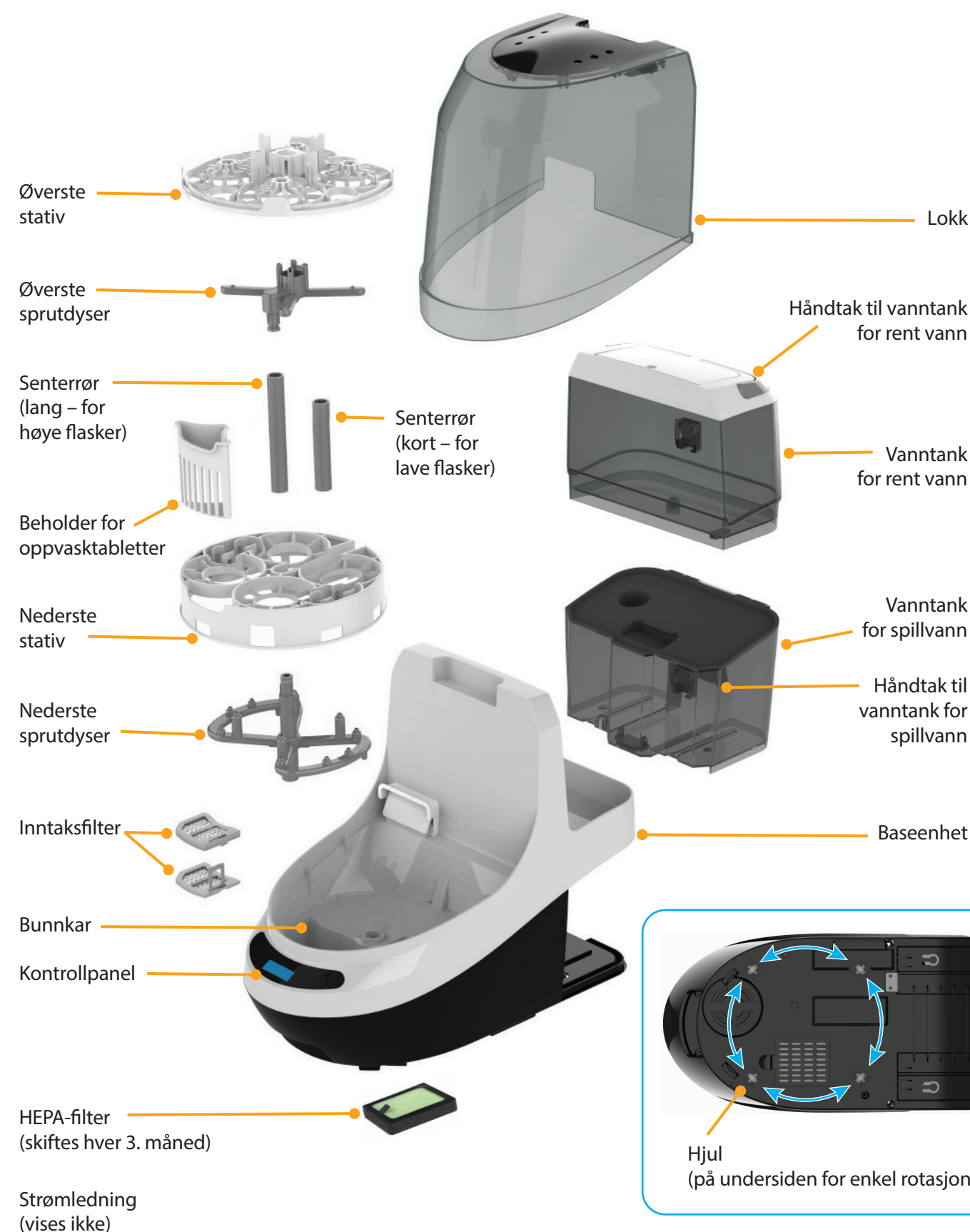

Besøk no.babybrezza.se for bestilling av nye filtre og deler

Kontrollpanel

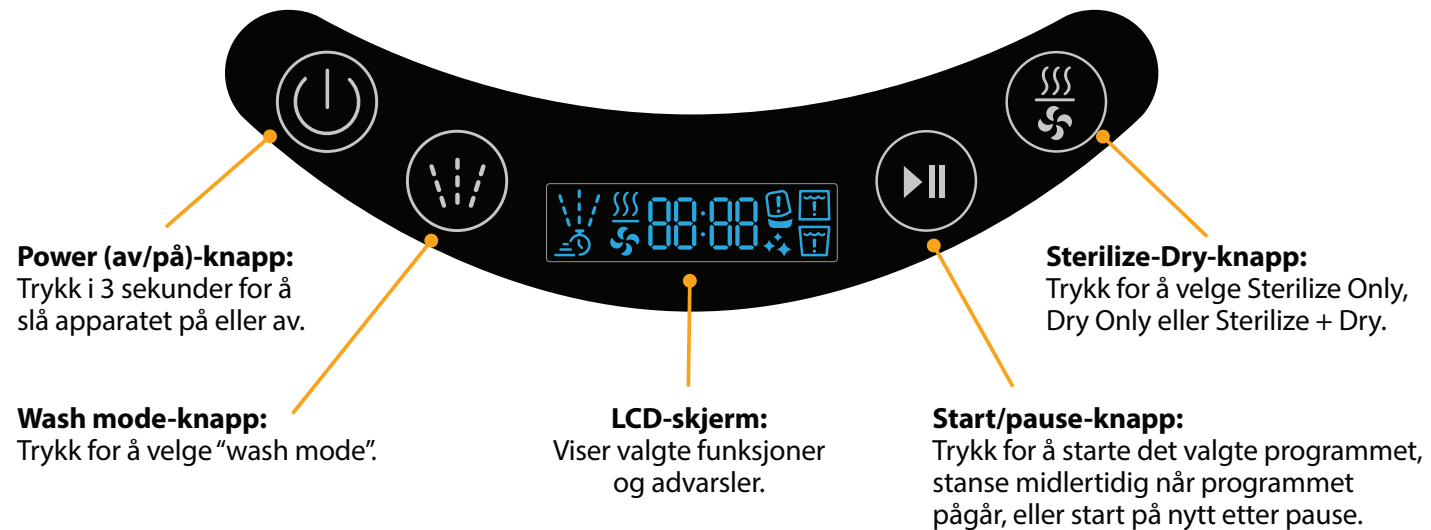

LCD-symboler

Program



Wash & Dry

Et 10-minutters rengjøringsprogram, tre 3-minutters skyllinger og et 60-minutters tørkeprogram.



Wash, Sterilize, Dry

Et 10-minutters rengjøringsprogram, tre 3-minutters skyllinger, et 9-minutters steriliseringsprogram og et 60-minutters tørkeprogram.



Wash Only

Et 10-minutters rengjøringsprogram og tre 3-minutters skyllinger.

Advarsler og påminnelser



Advarsel om lokk

Lyser hvis startknappen trykkes uten at lokket er på, hvis lokket åpnes under et program, eller hvis lokket ikke er helt lukket.



Lav vannstand i vanntanken for rent vann

Lyser hvis vannet ikke er fylt til markert nivå når startknappen trykkes.



Vann i vanntanken for spillvann

Lyser hvis det er spillvann i tanken når startknappen trykkes eller når tanken for spillvann er full.



Vanntanken for spillvann ikke på plass

Lyser hvis vanntanken for spillvann ikke er på plass eller ikke er satt riktig inn når startknappen trykkes.



Vanntanken for rent vann ikke på plass

Lyser hvis vanntanken for rent vann ikke er på plass eller ikke er satt riktig inn når startknappen trykkes.



Påminnelse om avkalking

Lyser etter 20 gangers bruk for å minne deg om å avkalke varmeelementet. Følg avkalkingsinstruksjonene på side 8 for å avkalke. Trykk og hold inne "wash mode"-knappen i 5 sekunder for å fjerne avkalkingspåminnelsen.

Installere Bottle Washer Pro®



Sørg for at inntaksfilteret er plassert i bunnen av bunnkaret.

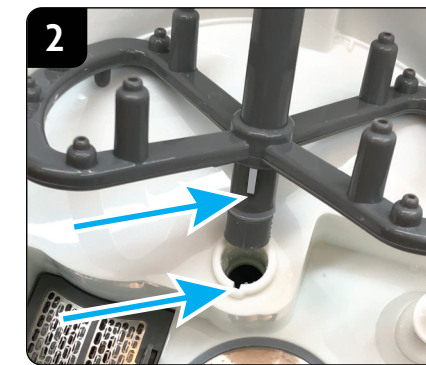

Sett røret på den nederste sprutdysen med sporet i hullet i baseenheten.



Trykk den nederste sprutdysen godt ned på basen.



Plasser det nederste stativet på baseenheten over den nederste sprutdysen.



Plasser senterrøret på den nederste sprutdysen. Bruk det korte røret til lave flasker eller det lange røret til høye flasker.



Monter den øverste sprutdysen på røret og trykk den godt ned.



Plasser det øverste stativet på den øverste sprutdysen, slik at den rette kanten av toppdelen vender mot baksiden av apparatet.

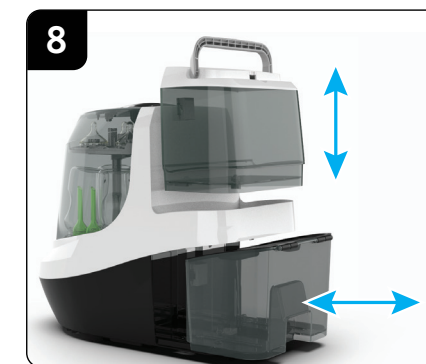

Vanntanken for rent vann kan løftes i håndtaket. Vanntanken for spillvann kan trekkes ut med håndtaket. Innebygde hjul på undersiden gjør det enkelt å vri apparatet.

Nå er du klar til å sette flasker og deler i din Bottle Washer Pro®!
Se følgende sider for installasjon og bruk.

Besøk no.babybrezza.se for installasjonsvideoer og flere tips.

Slik gjør du Bottle Washer Pro® klar for vask, sterilisering og tørking



1 Fyll vanntanken for rent vann til det angitte nivået med rent vann. Du kan la vanntanken bli stående og fylle den med en kanne.

Eller



Eller du kan fjerne vanntanken fra baseenheten og fylle den ved vasken.



VIKTIG
Sørg for at vannet når opp til det markerte nivået på den øvre, gjennomsiktige delen av vanntanken for rent vann.



2 Sørg for at vanntanken for spillvann er tom og satt helt inn i baseenheten.



3 Fjern lokket ved å ta tak i håndtaket og løfte rett opp.



4 Plasser opptil 4 flasker opp ned på nederste stativ. Ventiler eller annet tilbehør kan plasseres over sidedysene som beskrevet ovenfor.

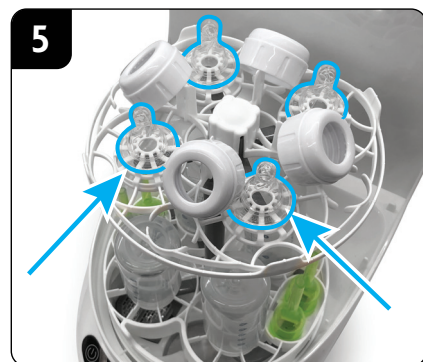

5 Plasser smokker og tilbehør stående på øverste stativ, rett over jetstrålene.



Merk:
Det anbefales ikke å bruke Bottle Washer Pro® til flaskedeler med smale åpninger. De bør i stedet rengjøres grundig for hånd med børster anbefalt av flaskeprodusenten.



Merk:
Store/brede lokk får muligens ikke plass sammen med flasker og smokker og bør i så fall vaskes separat.

VIKTIG: For best resultat bør melk eller andre væsker skylles av fra flasker og tilbehør, før du plasserer dem i Bottle Washer Pro®.

Tilsett oppvasktabletten og start et program



1 Plasser 1 Baby Brezza oppvasktablett i riktig beholder. Det er OK hvis den glir ut av beholderen og ned i bunnkaret.



VIKTIG
Ikke bruk flytende oppvaskemiddel, maskinoppvaskemiddel eller kapsler. Bruk kun Baby Brezza oppvasktabletter.



2 Sett lokket forsiktig på og sørg for at det er helt lukket.

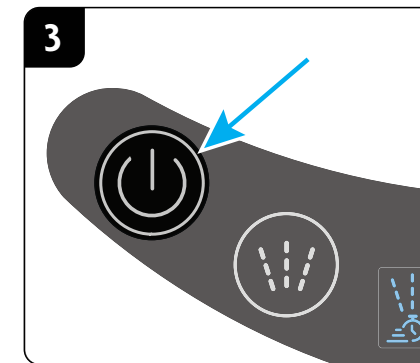

3 Trykk og hold inne "Power (av/på)"-knappen i 3 sekunder for å slå på Bottle Washer Pro®.

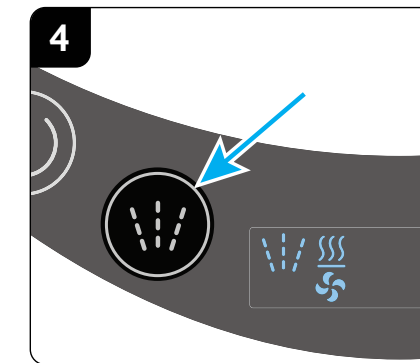

4 Trykk på "wash mode" for å velge program. Se side 3 for flere detaljer.

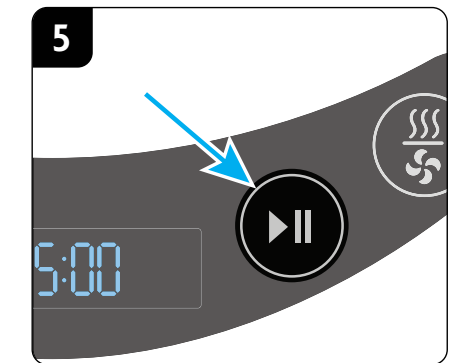

5 Trykk på "start/pause" for å starte Bottle Washer Pro®.

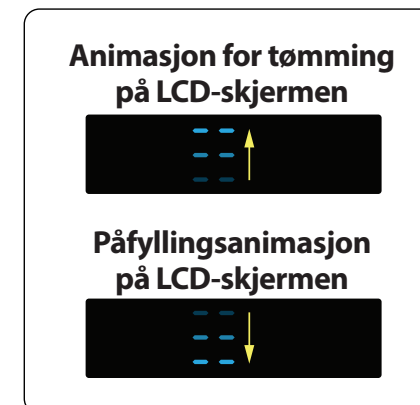

Apparatet starter med å tømme bunnkaret for å sikre at den starter med rent vann. Deretter begynner det å fylle bunnkaret og varme opp vannet.

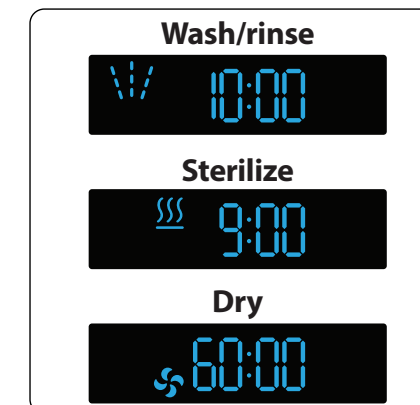

LCD-skjermen viser et symbol for hvert program med nedtelling. Når det siste programmet er fullført, slås Bottle Washer Pro® av automatisk.

Sett apparatet på pause:

Du kan når som helst sette apparatet på pause ved å trykke på "start/pause".

Vær forsiktig, lokket kan være varmt å berøre og damp kan sive ut når du fjerner lokket.

Apparatet slås av etter 20 min hvis det ikke startes på nytt.

Du kan starte apparatet på nytt ved å trykke på "start/pause" igjen – **vi anbefaler at du starter apparatet på nytt for å fullføre programmet og tømme bunnkaret.**

Start et Sterilize and Dry Only-program uten vask

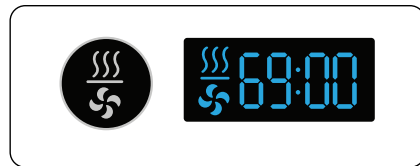

Sterilize & Dry: Trykk på Sterilize-Dry 1 gang. Trykk deretter på start/pause-knappen for å starte.

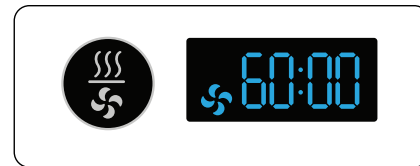

Dry Only: Trykk Sterilize-Dry 2 ganger. Trykk deretter på start/pause-knappen for å starte.

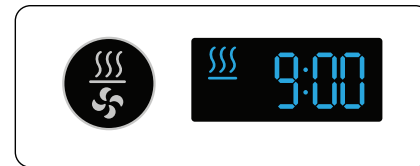

Sterilize Only: Trykk Sterilize-Dry 3 ganger. Trykk deretter på start/pause-knappen for å starte.

Bottle Washer Pro® slås av automatisk når Sterilize and Dry-programmet er fullført.



Bottle Washer Pro® bruker **VARMT VANN, DAMP OG VARMLUFT** til å vaske, sterilisere og tørke tåteflasker og tilbehør. **VÆR FORSIKTIG** når du berører flaskene etter vask, sterilisering og/eller tørking.

Tøm vanntanken for spillvann når Wash/Dry-programmet er fullført.



Vannet i spillvannstanken er **VARMT**. La alltid apparatet avkjøles før du berører spillvannstanken.

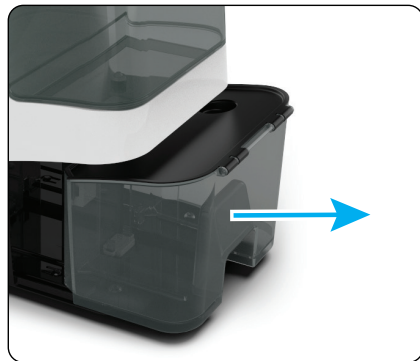

Ta tak i håndtaket på baksiden av spillvannstanken og trekk den forsiktig ut.

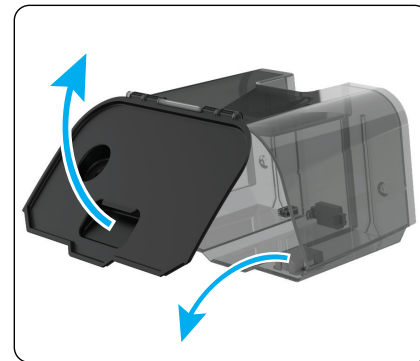

Løft forsiktig av lokket og hell spillvannet i vasken.

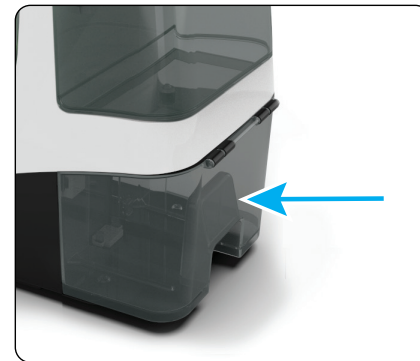

Skyll og tørk av spillvannstanken. Sett den deretter tilbake på Bottle Washer Pro®.

Rengjøring av Bottle Washer Pro®

- Trekk alltid ut støpselet fra Bottle Washer Pro® før rengjøring.
- Ikke senk baseenheten eller strømledningen i vann eller andre væsker.
- Ikke rengjør baseenheten under rennende vann.
- Bruk en myk, fuktig klut til å rengjøre baseenheten og kontrollpanelet.
- Bruk aldri løsemidler, rengjøringsmidler eller produkter/svamper med slipemidler til å rengjøre plastdelene på apparatet, da dette kan skade apparatet og overflaten.
- Lokket, det nederste stativet og øverste stativet kan rengjøres i varmt oppvaskvann.
- Inntaksfilteret rengjøres ved å løfte det opp i håndtaket og tørke av eventuelle rester fra filteret.
- Hvis sprutdysene blir tilstoppede, demonterer du de øverste og nederste sprutdysene og senterrøret, rengjør hullene for jetstrålene med en tannpirker eller liten børste og skyller med varmt såpevann.
- PLASSER ALDRI DELER I OPPVASKMASKINEN, MIKROBØLGEOVN ELLER STERILISATORER.

For husholdninger med hardt vann/brønnvann

Hvis du har hardt vann/brønnvann, kan kalkrester bli igjen på produktene etter tørking på grunn av det høye mineralinnholdet. For å forhindre dette, anbefaler vi å bruke et bløtgjøringsmiddel eller destillert vann.

Avkalking av Bottle Washer Pro®



Etter 20 gangers bruk vil du få en påminnelse om å avkalke varmeelementet. Trykk og hold inne "wash mode"-knappen i 5 sekunder for å fjerne avkalkingspåminnelsen.

Merk: Hvis du har hardt vann, må du kanskje avkalke oftere.

Instruksjoner for avkalking:

- For å fjerne kalk fra varmeelementet, helles en blanding av 240 ml eddik (5 % syreinnhold) og 240 ml vann i bunnkaret. La blandingen stå over natten.
- Fyll tanken til rent vann til det markerte nivået med destillert vann og kjør et "Wash Only"-program for å skylle gjennom systemet. Tøm deretter ut spillvannet.
- Varmeelementet i rustfritt stål kan skrubbes forsiktig med en skuresvamp for å fjerne eventuelle rester.

Bytte av HEPA-filter – anbefales hver tredje måned

- Legg apparatet ned på siden for å få tilgang til HEPA-filteret på undersiden av Bottle Washer Pro®. Merk: Det kan renne litt vann fra bunnkaret.
- Fjern filterdekselet ved å trykke på fliken til filterdekselet og løfte oppover.
- Fjern HEPA-filteret ved å trekke i fliken og kast det brukte filteret.
- Installer det nye HEPA-filteret med fliken vendt opp.
- Sett filterdekselet på plass igjen ved å sette inn fliken og klikke dekselet på plass.

Nye HEPA-filtre kan kjøpes på no.babybrezza.se

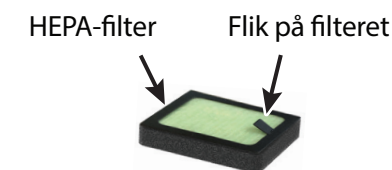

HEPA-filter

Flik på filteret

Deksel til filteret

Flik på dekselet

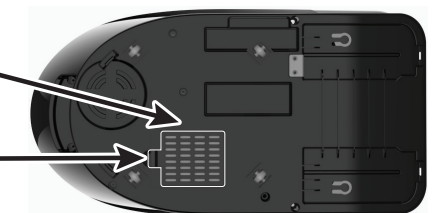

Undersiden av apparatet







Tips for best mulig bruk

- Plasser alltid smokkene så de vender oppover, slik at det ikke samler seg vann inni.
- Når du plasserer flasker eller tilbehør i apparatet, må du sørge for at vann kan renne av gjenstandene og ikke samle seg i fordypningene i produktet. Eksempel: Ikke plasser flasker/kopper med åpningen opp, da de fylles med vann.
- Noen flasker har konkav bunn og noen smokker har ytterkanter der det kan samle seg vann. Det er normalt at det blir liggende igjen en liten mengde vann på bunnen selv etter tørking, på samme måte som med glassene i oppvaskmaskinen. Bare vipp litt på produktet før du fjerner det, slik at vannet kan renne ut i apparatet.
- Bruk alltid Baby Brezza oppvasktabletter – se side 6 og besøk no.babybrezza.se for mer informasjon.
- **IKKE bruk noen form for vanlig oppvaskmiddel, verken i flytende, pulver- eller kapselform. Disse typer oppvaskmiddel er ikke beregnet på Bottle Washer Pro og vil skape for mye skum og etterlate rester av oppvaskmiddel på produktene dine.**
- Hvis det er behov for å tømme ut alt vannet fra bunnkaret, trykk og hold inne knappene "Wash Mode" og "Sterilize/Dry" i 3 sekunder. Deretter vil vannet pumpes ut av bunnkaret til spillvannstanken.















For mer nyttige tips om installasjon, bruk og vedlikehold, skann denne QR-koden eller besøk no.babybrezza.se/bottlewasherinformationcenter



Feilsøking

Problem	Mulig årsak	Løsning
Apparatet starter ikke.	Apparatet har ingen strøm.	Sørg for at støpselet er riktig satt inn i stikkontakten.
	Apparatet er ikke slått på.	Trykk på Power-knappen på kontrollpanelet i 3 sekunder.
	Det er ikke nok vann i vanntanken til rent vann.	Fyll vanntanken til det angitte nivået.
Kalk eller misfarging på varmelementet.	Mineralrikt vann brukes ofte.	Rengjør varmeelementet etter bruk og bruk destillert vann.
	Flaskene ble ikke skylt av før de ble plassert i apparatet, noe som fører til at melkerester brenner seg på varmelementet.	Skyll alle flasker og tilbehør før du plasserer dem i Bottle Washer Pro®.
	Vanntanken for rent vann er ikke riktig montert.	Sørg for at vanntanken for rent vann er satt helt inn.
	Vanntanken for spillvann er ikke riktig montert.	Sørg for at vanntanken for spillvann er satt helt inn.
	Vannstanden i tanken for rent vann er lav eller tom.	Fyll vanntanken for rent vann til det markerte nivået.
	Vanntanken for spillvann er full eller inneholder for mye vann.	Tøm vanntanken for spillvann.
	Lokket er ikke helt lukket eller sitter ikke ordentlig.	Sørg for at lokket sitter ordentlig på baseenheten.
	Apparatet må avkalkes.	Følg instruksjonene for avkalking på side 8 for å avkalkke varmelementet. Trykk og hold inne "wash mode"-knappen i 5 sekunder for å fjerne avkalkingspåminnelsen.
Lavt trykk i sprutdysene.	Sprutdysene er fysisk blokkert av gjenstander i beholderen.	Sørg for at flasker/tilbehør er sentrert over sprutdysene og ikke blokkerer hullene for strålene. Sørg for at det øverste og nederste stativet er riktig plassert på baseenheten.
	Sprutdysene er tilstoppet med smuss.	Rengjør dysene med en børste, et lite spisst verktøy eller en tannpirker. Se informasjon om rengjøring på side 8.
	Sprutdysene er ikke riktig montert.	Forsikre deg om at alle koblinger på sprutdysene er riktig montert.
	Sprutdysen er ødelagt eller sprukket.	Undersøk dysene for skader og kontakt Baby Brezzas kundeservice for reservedeler.

Feilsøking, fortsettelse

Problem	Mulig årsak	Løsning
Flasker og/eller gjenstander på øverste stativ blir ikke tørre.	Smokker eller deler som plasseres opp ned på øverste stativ samler opp overflødig vann. Fordypninger på bunnen av enkelte typer flasker og smokker samler opp overflødig vann.	Plasser alltid smokker og deler riktig for å unngå at vann samler seg i dem. Det kan være nødvendig å bruke et ekstra tørkeprogram for flasker og smokker med fordypninger.
Mye såpebobler, skum eller rester på flasker og deler.	Det er brukt feil type oppvaskmiddel.	Bruk kun Baby Brezza oppvasktabletter i Bottle Washer. BRUK ALDRI noen form for vanlig oppvaskmiddel. BRUK ALDRI flytende oppvaskmiddel.
	Det er brukt for mye oppvaskmiddel.	Bruk kun 1 stk. Baby Brezza oppvasktablett per program.
	Det har lekket ut vann under sterilisering.	Fyll på vann til markert nivå og start Sterilization-programmet på nytt.
	Feilkode E5 - Hvis apparatet stopper eller mister strømmen under et program og bunnkaret er fullt, vises "E5" på LCD-skjermen. For å tilbake stille koden må alt vann fra bunnkaret tømmes ved å trykke og holde inne knappene "Wash Mode" og "Sterilize/Dry" i 3 sekunder. Utløpspumpen pumper vann fra bunnkaret til spillvanntanken.	
Feilkoder - Hvis noen av kodene nedenfor vises på LCD-skjermen, vennligst kontakt Baby Brezzas kundeservice.		
		
		
		
		
		

Hvis du ikke kan løse problemet ved hjelp av feilsøkingsoversikten ovenfor, kan du gå til no.babybrezza.se for å finne din lokale kundeservicerepresentant.