

babybrezza®

bottle washer pro®

Asennus-, käyttö- ja
puhdistusohjeet

babybrezza®

U.S. Patent Nos. 9782803 & 20140150830

**AKTIVOI
TAKUU**

Skannaa tästä



babybrezza.fi/register

Etuja:

Baby Brezzan etusijainen
asiantuntijatuki



Tämä etiketti osoittaa, ettei tuotteita saa hävittää muun kotitalousjätteen mukana EU:ssa. Välttääksesi hallitsemattoman jätehuollon mahdolliset vahingot ympäristölle tai ihmisten terveydelle, kierrätä laite vastuullisesti edistääksesi materiaalien kestävä uudelleenkäyttöä. Voit kierrättää käytetyn laitteen ottamalla yhteyttä lähimpään elektroniikan kierrätyspisteeseen tai jälleenmyyjään, josta ostit tuotteen. He voivat viedä tuotteen ympäristöystävälliseen kierrätykseen.

TÄRKEITÄ VINKKEJÄ:

- Käytä vain **Baby Brezza -pesutabletteja**. ÄLÄ KÄYTÄ tavallista astianpesuainetta.
- Jos vesi on kovaa/kaivovettä, tuotteisiin voi jäädä kalkkijäämiä kuivumisen jälkeen. Tämän estämiseksi suosittelemme käyttämään vedenpehmennintä tai tislattua vettä.
- Tuotteiden koveriin osiin voi joskus jäädä pieni määrä vettä kuivauksen jälkeen, aivan kuten astianpesukoneessakin. Kallista tuotteita hieman, jotta vesi valuu pois.

babybrezza.fi

© 2023 Baby Brezza Enterprises LLC

Tärkeitä turvallisuusohjeita

Sähkölaitteita käytettäessä on aina noudatettava perusturvallisuusohjeita, mukaan lukien seuraavat:

1. Lue kaikki ohjeet huolellisesti ennen laitteen käyttöä.
2. Tarkista, että laitteessa ilmoitettu jännite vastaa verkkojännitettä.
3. Jos laitteessa, pistokkeessa tai virtajohtossa on näkyviä vaurioita, irrota laite välittömästi äläkä käytä sitä.
4. Jos virtajohto on vaurioitunut, valmistajan, huoltoedustajan tai vastaavan pätevän henkilön on vaihdettava se vaaran välttämiseksi.
5. Älä anna lasten koskea tai käyttää laitetta. Laite kuumenee erittäin kuumaksi, ja höyry voi aiheuttaa vakavia palovammoja.
6. Älä siirrä laitetta käytön aikana, koska se sisältää kuumia nesteitä.
7. Älä kosketa laitteen kuumia pintoja.
8. Älä aseta laitetta kuumille pinnoille tai niiden läheisyyteen, tai lämmitettyyn uuniin tai kaasu- tai sähkölämmittimen lähelle.
9. Irrota virtajohto ennen puhdistusta tai varastointia.
10. Älä upota virtajohtoa, pistoketta tai yksikköä veteen tai muuhun nesteeseen.
11. Laitteessa ei ole osia, joita käyttäjä voi itse korjata. Älä pura sitä osiin.
12. Laite on tarkoitettu ainoastaan kotikäyttöön sisätiloissa. Älä käytä sitä ulkona.
13. Laitetta ei ole tarkoitettu fyysisesti, sensorisesti tai psyykkisesti heikkokuntoisten tai kokemattomien henkilöiden (lapset mukaan lukien) käyttöön, ellei heidän turvallisuudestaan vastaava henkilö valvo tai opasta heitä laitteen käytössä.
14. Laitetta voivat käyttää 8 vuotta täyttäneet lapset, jos heitä valvotaan tai heidät on opastettu käyttämään laitetta turvallisesti ja jos he ymmärtävät riskit. Lapset eivät saa suorittaa puhdistus- ja huoltotoimia, elleivät he ole vähintään 8-vuotiaita ja ellei heitä valvota. Pidä laite ja johto poissa alle 8-vuotiaiden lasten ulottuvilta.
15. Säilytä laite ja johto lasten ulottumattomissa.
16. a) Toimitukseen sisältyy lyhyt virtajohto, joka vähentää takertumisen tai kompastumisen riskiä verrattuna pidempään johtoon.
b) Tiettyjä jatkojohtoja voidaan käyttää, jos niiden käytössä noudatetaan varovaisuutta.
c) Jos käytetään jatkojohtoa: Jatkojohdon merkityn jännitteen tulee olla vähintään yhtä korkea kuin laitteen jännite. Jatkojohto on sijoitettava siten, että se ei roiku työtason tai pöytätason yli, jolloin siihen voi kompastua, tarttua tai sitä voi vetää vahingossa (erityisesti lapset).
17. Valvo, etteivät lapset leiki laitteella.
18. Ei saa käyttää lämmitykseen.
19. Käytä aina tasaisella kuumuutta kestävällä pinnalla.
20. Säilytä laite ja pistoke aina pienten lasten ulottumattomissa.
21. Irrottaaksesi virtajohton sammuta ensin laite ja vedä sitten pistoke irti pistorasiasta.
22. Irrota pistoke pistorasiasta aina, kun laitetta ei käytetä. Anna sen jäähtyä ennen kuin asetat paikoilleen tai poistat mitään osia.
23. Älä koskaan käytä laitetta, jonka johto tai pistoke on vaurioitunut tai jossa on toimintahäiriö tai joka on vahingoittunut millään tavalla. Palauta laite lähimpään valtuutettuun huoltoliikkeeseen tarkastusta, korjausta tai säätöä varten.
24. Laitteen valmistaja ei suosittele lisävarusteiden käyttöä, koska se voi aiheuttaa vaurioita.
25. Tämä laite on tarkoitettu käytettäväksi vain yksityiskodeissa, hotelleissa ja muissa vastaavissa majoitustiloissa sekä toimistoissa/ruokaloissa.
26. Älä avaa laitetta käytön aikana, sillä laite sisältää kiehuvaa vettä. Varo kannen tuuletusaukoista tulevaa kuumaa höyryä.
27. Odota vähintään 30 minuuttia käyttökertojen välillä ja varmista, että laite on jäähtynyt ennen kuin käytät sitä uudelleen.
28. Laitteesta tuleva höyry voi aiheuttaa palovammoja. Anna laitteen jäähtyä 5 minuuttia ohjelman päättymisen jälkeen, ennen kuin avaat kannen.
29. PIDÄ AINA LAPSET KAUKANA laitteesta.
30. Kytke vain asianmukaisesti maadoitettuihin pistorasioihin suojaautuksesi sähköiskulta.
31. VAROITUS: Sähköiskun vaara. Irrota virtajohto ennen huoltoa.
32. Huoltoja saavat tehdä vain valtuutetut huoltoedustajat. Laitteessa ei ole käyttäjän huollettavia osia.

SÄILYÄ NÄMÄ OHJEET

TEKNISET TIEDOT

LÄMMITYSTEHO: 800W, KUIVAUSTEHO: 180W

MALLI: BRZ0103

JÄNNITE: 220-240V ~ 50-60Hz

Baby Brezza Bottle Washer Pro® Osat

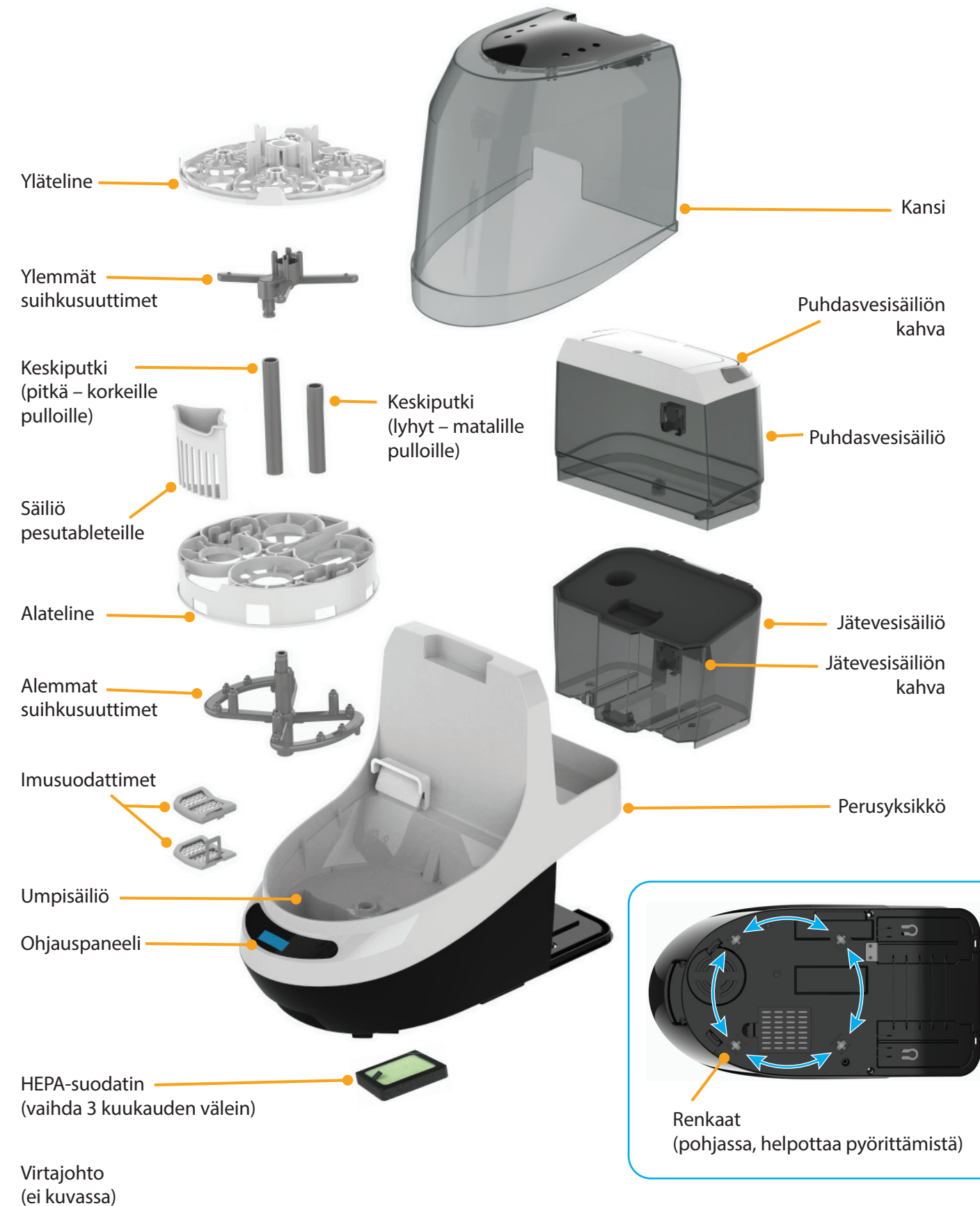

Uusia suodattimia ja osia on saatavilla osoitteessa babybrezza.fi

Ohjauspaneeli

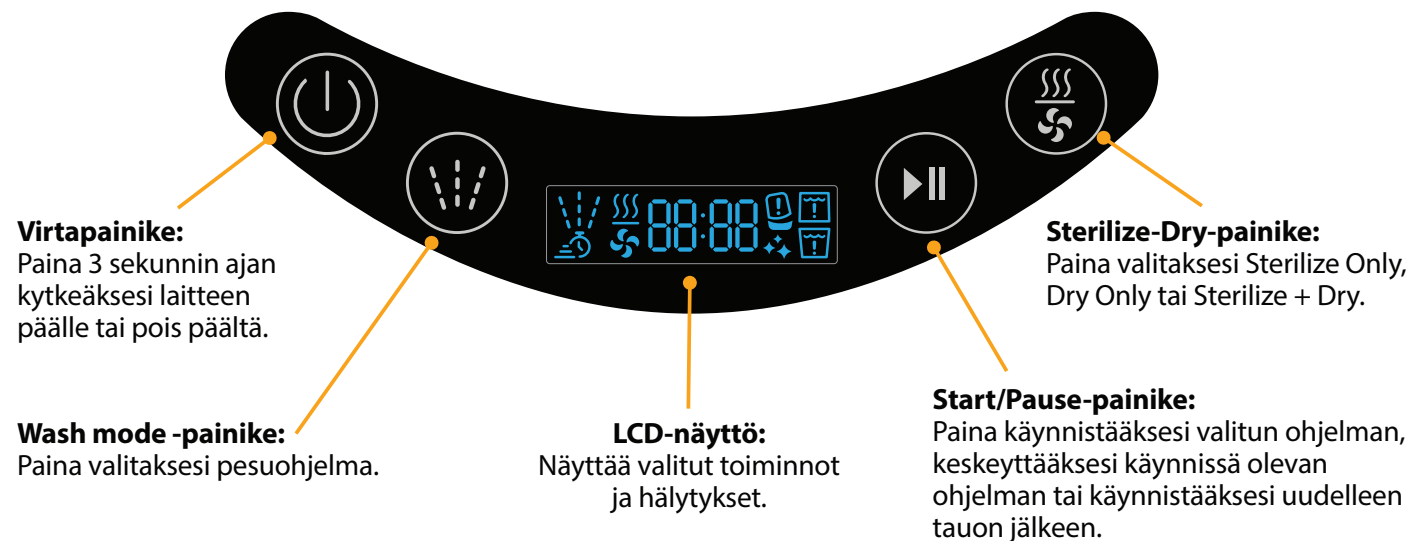

LCD-symbolit

Ohjelmat



Wash & Dry

10 minuutin puhdistusohjelma, kolme 3 minuutin huuhtelukertaa ja 60 minuutin kuivausohjelma.



Wash, Sterilize, Dry

10 minuutin puhdistusohjelma, kolme 3 minuutin huuhtelukertaa, 9 minuutin sterilointi ja 60 minuutin kuivausohjelma.



Wash Only

10 minuutin puhdistusohjelma ja kolme 3 minuutin huuhtelua.

Varoitukset ja muistutukset



Kansivaroitus

Syttyy, jos käynnistyspainiketta painetaan ilman kantta, jos kansi avataan ohjelman aikana tai jos kansi ei ole täysin kiinni.



Matala vedenpinta puhdasvesisäiliössä

Syttyy, jos vettä ei ole täytetty merkitylle tasolle, kun käynnistyspainiketta painetaan.



Vettä jätevesisäiliössä

Syttyy, jos säiliössä on jätevettä, kun starttia painetaan, tai kun jätevesisäiliö on täynnä.



Jätevesisäiliö ei ole paikallaan

Syttyy, jos jätevesisäiliö ei ole paikoillaan tai sitä ei ole asetettu oikein, kun käynnistyspainiketta painetaan.



Puhdasvesisäiliö ei ole paikallaan

Syttyy, jos puhdasvesisäiliö ei ole paikallaan tai sitä ei ole asetettu oikein, kun käynnistyspainiketta painetaan.



Kalkinpoistomuistutus

Syttyy 20 käyttökerran jälkeen muistuttaakseen lämmityslevyn kalkinpoistosta. Poista kalkki sivulla 8 olevien ohjeiden mukaisesti. Paina Wash mode -painiketta ja pidä se painettuna 5 sekunnin ajan kalkinpoistumuistutuksen poistamiseksi.

Bottle Washer Pro®:n asennus



Varmista, että imusuodatin on asennettu umpisäiliön pohjalle.

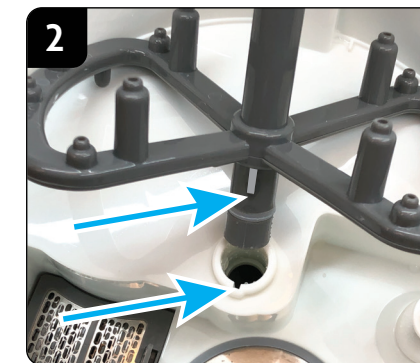

Aseta putki alempaan suihkusuuttimeen siten, että lovi on pohjassa olevassa reiässä.

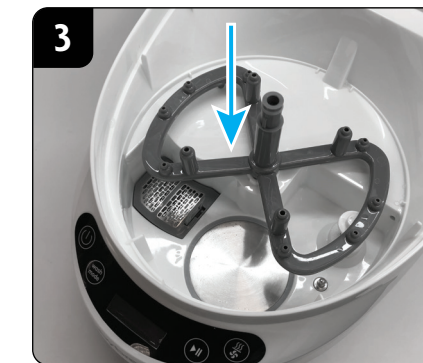

Paina alempi suihkusuutin tiukasti kiinni yksikköön.



Aseta alateline yksikköön alemman suihkusuuttimen päälle.



Aseta keskiputki alempaan suihkusuuttimeen. Käytä lyhyttä putkea matalien ja pitkää putkea korkeiden pullojen puhdistukseen.

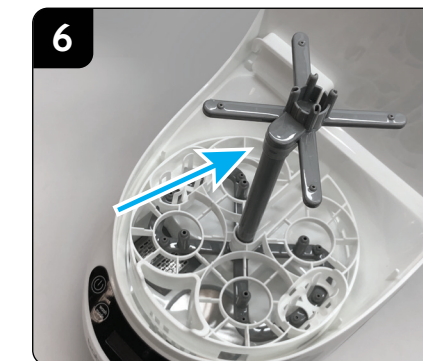

Asenna ylempi suihkusuutin putkeen ja paina tiukasti alas.



Aseta yläteline ylempään suihkusuuttimeen siten, että yläosan suora reuna osoittaa laitteen takaosaan.

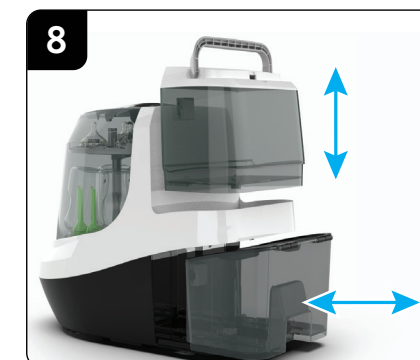

Puhdasvesisäiliö voidaan nostaa kahvasta. Jätevesisäiliö voidaan vetää ulos kahvasta. Laitteen alapuolella olevat renkaat helpottavat sen kääntämistä.

Nyt olet valmis asettamaan pulloja ja osia Bottle Washer Pro®-laitteeseen! Katso seuraavilta sivuilta tietoja asetuksista ja käytöstä

Osoitteessa babybrezza.fi on katsottavissa asennusvideoita ja muita vinkkejä

Näin Bottle Washer Pro® valmistellaan pesua, sterilointia ja kuivausta varten



1 Täytä puhdasvesisäiliö määritellylle tasolle puhtaalla vedellä. Voit jättää vesisäiliön paikalleen ja täyttää sen kannulla.



Tai voit irrottaa puhdasvesisäiliön yksiköstä ja täyttää sen suoraan hanasta.



TÄRKEÄÄ
Varmista, että vettä on puhdasvesisäiliön yläosaan merkittyyn tasoon asti.



2 Varmista, että jätevesisäiliö on tyhjä ja asetettu kunnolla perusyksikköön.



3 Irrota kansi ottamalla kiinni kahvasta ja nostamalla suoraan ylös.



4 Aseta enintään 4 pulloa ylösalaisin alatelineeseen. Venttiilit ja muut lisävarusteet voidaan sijoittaa sivusuuttimien päälle kuten yllä.

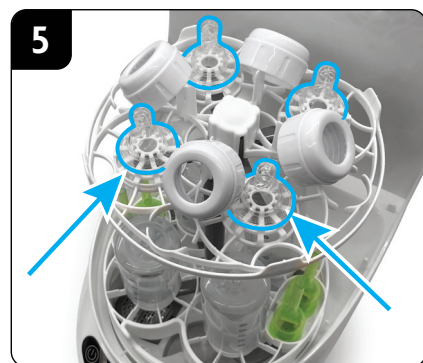

5 Aseta tutit ja tarvikkeet pystyasentoon ylätelineeseen, suoraan suuttimien päälle.



Huom.: Pullon osia, joissa on kapeita aukkoja, ei suositella käytettäväksi Bottle Washer Pro® -laitteessa, vaan ne tulee puhdistaa perusteellisesti käsin pullon valmistajan suosittelemilla harjoilla.



Huom.: Isot/leveät kannet eivät välttämättä mahdu laitteeseen yhtä aikaa pullojen ja tuttien kanssa. Ne tulee siinä tapauksessa pestä erikseen.

TÄRKEÄÄ: Parhaan tuloksen saavuttamiseksi huuhtelee maito tai muut nesteet ja jäämät pulloista ja tarvikkeista ennen kuin asetat ne Bottle Washer Pro® -laitteeseen.

Lisää pesutabletti ja käynnistä ohjelma



1 Aseta 1 Baby Brezza -pesutabletti sille tarkoitettuun säiliöön. El haittaa, jos se putoaa lokeroista umpisäiliöön.



TÄRKEÄÄ
Älä käytä nestemäistä pesuainetta, astianpesukoneen pesuainetta tai kapseleita. Käytä vain Baby Brezza -pesutabletteja.



2 Aseta kansi varovasti takaisin paikoilleen ja varmista, että se on täysin suljettu.

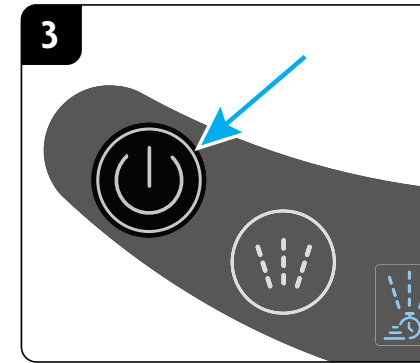

3 Painavirtapainiketta ja pidä sitä painettuna 3 sekunnin ajan käynnistääksesi Bottle Washer Pro® -laitteen.

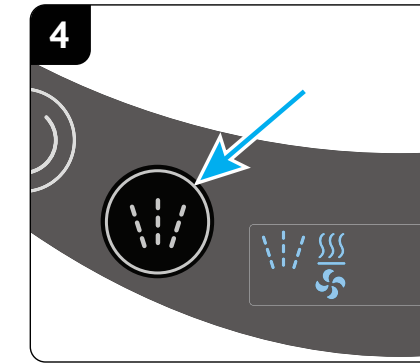

4 Paina Wash mode -painiketta valitaksesi ohjelman. Katso lisätietoja sivulta 3.

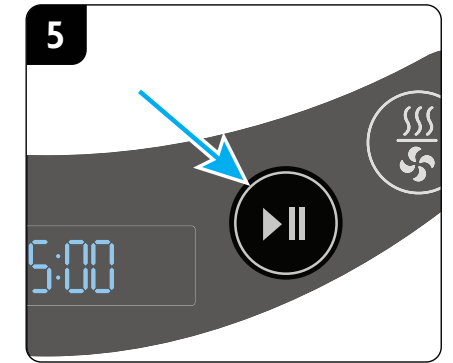

5 Paina Start/Pause-painiketta käynnistääksesi Bottle Washer Pro® -laitteen.

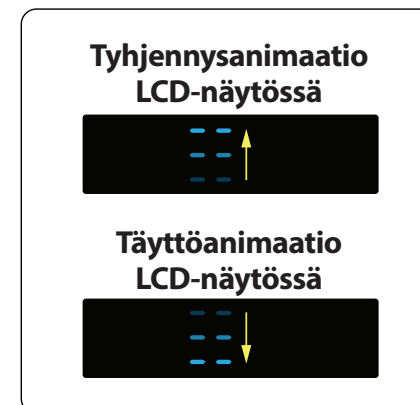

Tyhjennysanimaatio LCD-näytössä
Täyttöanimaatio LCD-näytössä

Laitte tyhjentää aluksi umpisäiliön varmistaakseen, että ohjelma aloitetaan puhtaalla vedellä. Sitten se alkaa täyttää umpisäiliötä ja lämmittää vettä.

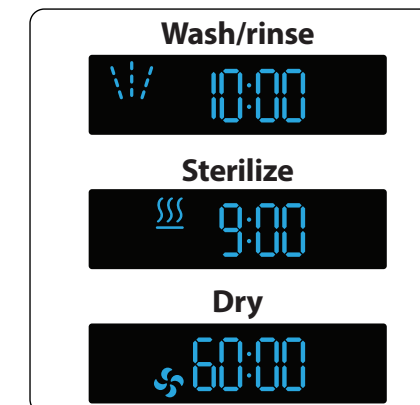

LCD-näytössä on jokaiselle ohjelmalle symboli ja ajastin. Kun viimeinen ohjelma on päättynyt, Bottle Washer Pro® sammuu automaattisesti.

Ohjelman keskeytys: Voit pysäyttää laitteen milloin tahansa painamalla Start/Pause-painiketta. **Ole varovainen. Kansi voi olla kuuma ja laitteesta voi nousta höyryä, kun poistat kannen.** Laitte sammuu 20 minuutin jälkeen, jos sitä ei käynnistetä uudelleen. Käynnistä laite uudelleen painamalla Start/Pause-painiketta – **suosittelemme laitteen käynnistämistä uudelleen, jotta se suorittaa ohjelman loppuun ja tyhjentää umpisäiliön.**

Sterilize and Dry Only -ohjelman käynnistys ilman pesua

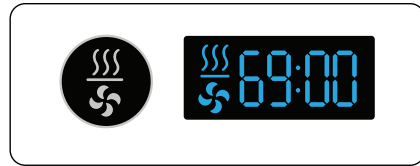

Sterilize & Dry:
Paina Sterilize-Dry-painiketta kerran ja paina sitten Start/Pause-painiketta ohjelman aloittamiseksi.

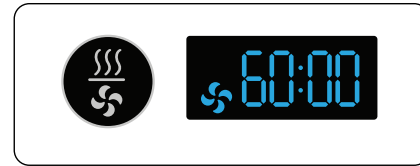

Dry Only:
Paina Sterilize-Dry-painiketta 2 kertaa ja paina sitten Start/Pause-painiketta ohjelman aloittamiseksi.

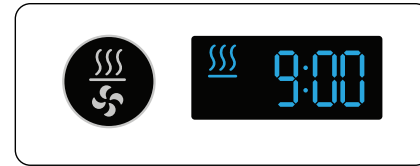

Sterilize Only:
Paina Sterilize-Dry-painiketta 3 kertaa ja paina sitten Start/Pause-painiketta ohjelman aloittamiseksi.

Bottle Washer Pro® sammuu automaattisesti, kun Sterilize and Dry -ohjelmat ovat päättyneet.



Bottle Washer Pro® käyttää KUUMAA VETTÄ, HÖYRYÄ JA KUUMAA ILMAA tuttipullojen ja tarvikkeiden pesuun, sterilointiin ja kuivaukseen. **OLE VAROVAINEN** käsitellessäsi pulloja pesun, steriloinnin ja/tai kuivauksen jälkeen.

Tyhjennä jätevesisäiliö, kun Wash/Dry-ohjelma on päättynyt



Jätevesisäiliössä oleva vesi on KUUMAA. Anna laitteen aina jäähtyä, ennen kuin kosketat jätevesisäiliöön.



Tartu jätevesisäiliön takapuolella olevaan kahvaan, ja vedä säiliö varovasti ulos.

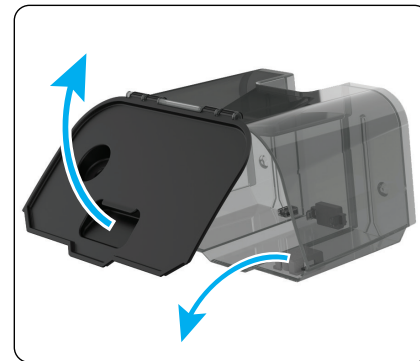

Nosta kansi varovasti pois ja kaada jätevesi pesualtaaseen.

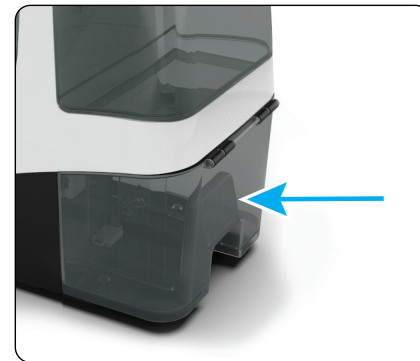

Huuhtele ja kuivaa jätevesisäiliö. Aseta se sitten takaisin Bottle Washer Pro® -laitteeseen.

Bottle Washer Pro® -laitteen puhdistus

- Irrota pistoke aina ennen Bottle Washer Pro®:n puhdistamista.
- Älä upota yksikköä tai virtajohtoa veteen tai muihin nesteisiin.
- Älä puhdistu yksikköä juoksevan veden alla.
- Puhdistu yksikkö ja ohjauspaneeli pehmeällä, kostealla liinalla.
- Älä koskaan käytä liuottimia, pesuaineita tai hankaavia tuotteita/sieniä laitteen muoviosien puhdistamiseen, koska ne voivat vahingoittaa laitetta ja pintaa.
- Kansi sekä ala- ja yläteline voidaan puhdistaa lämpimässä vedessä astianpesuaineella.
- Puhdistu imusuodatin nostamalla sitä kahvasta ja pyyhkimällä mahdolliset jäämät pois suodattimesta.
- Jos suihkusuuttimet tukkeutuvat, irrota ylempi ja alempi suihkusuutin sekä keskiputki, puhdistu suuttimen reiät hammastikulla tai pienellä harjalla ja huuhtelee lämpimällä saippuavedellä.
- ÄLÄ KOSKAAN LAITA OSIA ASTIANPESUKONEESEEN, MIKROAALTOUUNIIN TAI STERILOINTILAITTEESEEN.

Kotitalouksiin, joissa on kova vesi/kaivovesi

Jos sinulla on kova vesi/kaivovesi, tuotteisiin voi jäädä kalkkijäämiä kuivauksen jälkeen korkean mineraalipitoisuuden vuoksi. Tämän estämiseksi suosittelemme käyttämään vedenpehmittä tai tislattua vettä.

Kalkinpoisto Bottle Washer Pro® -laitteesta



20 käyttökerran jälkeen saat muistutuksen lämmityslevyn kalkinpoistosta. Paina Wash mode -painiketta ja pidä se painettuna 5 sekunnin ajan kalkinpoistumuistutuksen poistamiseksi.

HUOM.: Jos käyttämäsi vesi on kovaa, saatat joutua tekemään kalkinpoiston useammin.

Kalkinpoisto-ohjeet:

- Jos haluat poistaa kalkkia keittolevystä, kaada öljypohjaan 240 ml etikkaa (5 % happipitoisuus) ja 240 ml vettä. Anna seoksen vaikuttaa yön yli.
- Täytä puhdasvesisäiliö merkitylle tasolle tislattulla vedellä ja huuhtelee järjestelmä suorittamalla Wash Only -ohjelma, tyhjennä sitten jätevesi.
- Ruostumattomasta teräksestä valmistettua lämmityslevyä voidaan hangata varovasti hankaustyynyllä jäljellä olevien jäämien poistamiseksi.

HEPA-suodattimen vaihto – Suositellaan kolmen kuukauden välein

- Aseta laite kyljelleen päästäksesi käsiksi Bottle Washer Pro®:n pohjassa olevaan HEPA-suodattimeen. HUOM.: Umpisäiliöstä voi valua hieman vettä
- Irrota suodattimen kansi painamalla suodattimen kannen kielekettä ja nostamalla sitä ylöspäin.
- Irrota HEPA-suodatin vetämällä kielekkeestä ja hävitä käytetty suodatin.
- Asenna uusi HEPA-suodatin kieleke ylöspäin.
- Aseta suodattimen kansi takaisin paikalleen kohdistamalla kieleke ja napsauttamalla kansi paikalleen.

Uusia HEPA-suodattimia voi ostaa osoitteesta babybrezza.fi

HEPA-suodatin Suodattimen kieleke

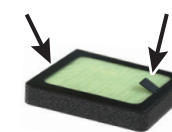

Suodattimen kansi

Kannen kieleke

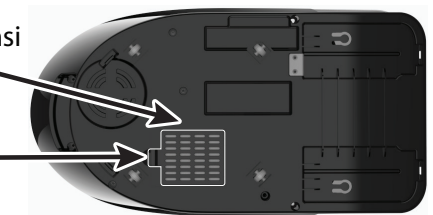

Laitteen alapuoli







Käyttövinkkejä

- Aseta tutit aina osoittamaan ylöspäin, jotta vesi ei pääse kerääntymään niiden sisälle.
- Kun asetat pulloja tai tarvikkeita laitteeseen, varmista, että vesi pääsee valumaan pois esineistä eikä kerääny tuotteiden syvennyksiin. Esimerkki: Älä aseta pulloja/kuppeja oikein päin tai ne täyttyvät vedellä.
- Joidenkin pullojen koverat pohjat ja tuttien ulkoreunat voivat kerätä vettä. On normaalia, että pohjalla on pieni määrä vettä myös kuivauksen jälkeen, aivan kuten astianpesukoneessa pestävien lasien tapauksessa. Kallista tuotetta ennen sen poistamista, jotta vesi valuu laitteeseen.
- Käytä aina Baby Brezza -pesutabletteja – katso sivu 6 ja katso lisätietoja osoitteesta babybrezza.fi.
- **ÄLÄ käytä tavallista nestemäistä, jauhe- tai kapseliastianpesuainetta. Näitä pesuaineita ei ole tarkoitettu Bottle Washer Prolle, ja ne muodostavat liikaa vaahtoa ja jättävät pesuainejäämiä tuotteisiisi.**
- Jos haluat tyhjentää kaiken veden umpisäiliöstä, paina Wash Mode- ja Sterilize/Dry-painikkeita ja pidä ne painettuna 3 sekunnin ajan, jolloin vesi pumppautuu umpisäiliöstä jätevesisäiliöön.













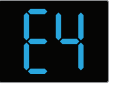

Saat lisää hyödyllisiä vinkkejä asennukseen, käyttöön ja ylläpitoon skannaamalla tämän QR-koodin tai osoitteesta babybrezza.fi/bottlewasherinformationcenter



Vianetsintä

Ongelma	Mahdollinen syy	Korjaustoimenpide
Laitte ei käynnisty.	Laitteessa ei ole virtaa.	Varmista, että pistoke on kytketty kunnolla pistorasiaan.
	Laitetta ei ole kytketty päälle.	Paina ohjauspaneelin virtapainiketta 3 sekunnin ajan.
	Puhdasvesisäiliössä ei ole riittävästi puhdasta vettä.	Täytä vesisäiliössä ilmoitettuun tasoon asti.
Kalkkia tai värimuutoksia lämmityslevyssä.	Laitteessa käytetään usein mineraalipitoista vettä.	Puhdista lämmityslevy käytön jälkeen ja käytä tislattua vettä.
	Pulloja ei ole huuhdeltu ennen niiden laittamista laitteeseen, jolloin maitojäämät palavat lämmityslevylle.	Huuhtelee kaikki pullo ja tarvikkeet, ennen kuin asetat ne Bottle Washer Pro® -laitteeseen.
	Puhdasvesisäiliötä ei ole asennettu oikein.	Varmista, että puhdasvesisäiliö on asennettu kunnolla paikalleen.
	Jätevesisäiliötä ei ole asennettu oikein.	Varmista, että jätevesisäiliö on kunnolla paikoillaan.
	Puhdasvesisäiliön vesitaso on alhainen, tai se on tyhjä.	Täytä puhdasvesisäiliö merkitylle tasolle.
	Jätevesisäiliö on täynnä tai siinä on liikaa vettä.	Tyhjennä jätevesisäiliö.
	Kansi ei ole kunnolla kiinni tai se ei ole kunnolla paikallaan.	Varmista, että kansi on kunnolla paikallaan yksikössä.
	Laitteesta on poistettava kalkki.	Poista kalkki lämmityslevystä sivulla 8 olevien ohjeiden mukaisesti. Paina Wash Mode -painiketta ja pidä se painettuna 5 sekunnin ajan poistaaksesi kalkinpoistomuistutuksen.
Matala paine suihkuuuttimissa.	Suihkuuuttimet ovat fyysisesti tukossa säiliössä olevien epäpuhtauksien takia.	Varmista, että pullo/lisävarusteet ovat suihkuuuttimien keskellä eivätkä peitä suuttimien reikiä. Varmista, että ylä- ja alatelineet ovat oikein paikoillaan yksikössä.
	Suihkuuuttimet ovat tukkeutuneet liasta.	Puhdista suuttimet harjalla, pienellä terävällä työkalulla tai hammastikulla. Katso puhdistusohjeet sivulta 8.
	Suihkuuuttimia ei ole asennettu oikein.	Varmista, että kaikki suihkuuuttimien liitännät on asennettu oikein.
	Suihkuuutin on rikki tai haljennut.	Tarkasta suuttimet vaurioiden varalta ja ota yhteyttä Baby Brezzan asiakaspalveluun varaosien saamiseksi.

Vianetsintä (jatkoa)

Ongelma	Mahdollinen syy	Korjaustoimenpide				
Ylätelineessä olevat pullo ja/tai tavarat eivät kuivu.	Tutit tai osat, jotka on asetettu ylösalaisin ylätelineeseen, keräävät vettä. Joidenkin pullojen ja tuttien pohjassa olevat syvennykset keräävät vettä.	Aseta tutit ja osat aina oikein, jotta niihin ei pääse kerääntymään vettä. Lisäkuivausohjelmaa saatetaan tarvita pulloille ja tutille, joissa on syviä syvennyksiä.				
Paljon saippuakuplia, vaahtoa tai jäämiä pulloissa ja osissa.	Laitteessa on käytetty väärentyyppistä pesuainetta.	Käytä pullonpesukoneessa vain Baby Brezza -pesutabletteja. ÄLÄ KOSKAAN KÄYTÄ tavallista koneastianpesuainetta. ÄLÄ KOSKAAN KÄYTÄ nestemäistä pesuainetta.				
	Pesuainetta on käytetty liikaa.	Käytä vain 1 Baby Brezza -pesutabletti ohjelmaa kohden.				
	Vesi on loppunut steriloinnin aikana.	Lisää vettä merkitylle tasolle ja käynnistä sterilointiohjelma uudelleen.				
	Virhekoodi E5 - Jos laite pysähtyy tai sen virta katkeaa ohjelman aikana ja umpisäiliö on täynnä, LCD-näyttöön tulee koodi E5. Koodin nollaamiseksi kaikki vesi on tyhjennettävä umpisäiliöstä pitämällä Wash Mode- ja Sterilize/Dry-painikkeita painettuna 3 sekunnin ajan. Tällöin poistopumppu pumppaa veden umpisäiliöstä jätevesisäiliöön.					
Virhekoodit - Jos jokin alla olevista koodeista näkyy LCD-näytössä, ota yhteyttä Baby Brezzan asiakaspalveluun.						
						
						

Jos et pysty ratkaisemaan ongelmaa yllä olevan vianetsintätaulukon avulla, etsi paikallisen asiakaspalvelun edustaja osoitteesta babybrezza.fi.