

babybrezza®

bottle washer pro®

Vejledning

til installation, brug og rengøring

babybrezza®

U.S. Patent Nos. 9782803 & 20140150830

**AKTIVER
DIN GARANTI**

Scan her



babybrezza.dk/register

Fordele:

Baby Brezza Expert Support
og hurtig hjælp



Denne mærkning viser, at produkterne ikke må kasseres sammen med andet husholdningsaffald inden for EU. For at undgå eventuel skade på miljøet eller menneskers sundhed ved ukontrolleret affaldshåndtering skal det genbruges ansvarligt for at fremme bæredygtig genanvendelse af materielle ressourcer. For at genbruge den brugte enhed, kan du henvende dig til den nærmeste elektronikgenbrugsstation alternativt kontakte den forhandler, hvor produktet er købt. De kan derefter tage produktet til miljøvenlig genbrug.

VIGTIGE TIPS:

- **Brug kun Baby Brezza opvasketabs.** BRUG IKKE almindeligt opvaskemiddel.
- Hvis du har hårdt vand/brøndvand, kan der være kalkrester på produkterne efter tørring. For at forhindre dette anbefaler vi at bruge et blødgøringsanlæg eller destilleret vand.
- Der kan være lille mængde overskydende vand i fordybninger på produkterne efter tørring, ligesom i din opvaskemaskine. Bare vip produkterne lidt, så vandet løber af i apparatet.

babybrezza.dk

© 2023 Baby Brezza Enterprises LLC

Vejledning i sikker brug

Når du bruger elektriske apparater, skal de grundlæggende sikkerhedsanvisninger altid følges, herunder:

1. Læs alle instruktioner grundigt inden brug.
2. Kontroller, at den spænding, der er fremgår af apparatet, svarer til din netspænding.
3. Hvis der er synlige skader på apparatet, stikket eller ledningen, skal du straks tage stikket ud af stikkontakten og undlade at bruge det.
4. Hvis ledningen er beskadiget, skal den udskiftes af producenten, en servicerepræsentant eller tilsvarende kvalificeret person for at undgå en fare.
5. Undgå at børn kommer i kontakt med eller anvender apparatet. Apparatet bliver meget varmt, og dampen kan give alvorlig skoldning.
6. Undgå at flytte på apparatet, mens det er i brug, da det indeholder varme væsker.
7. Undgå at røre ved apparatets varme overflader.
8. Stil ikke apparatet på eller i nærheden af varme overflader, i en varm ovn eller i nærheden af en gas- eller elvarmer.
9. Træk ledningen ud før rengøring eller opbevaring.
10. Nedsænk aldrig ledningen, stikket eller basisenheden i vand eller anden væske.
11. Apparatet indeholder ikke dele, som brugeren selv kan reparere. Undgå at skille apparatet ad.
12. Apparatet er kun beregnet til indendørs husholdningsbrug. Må ikke bruges udendørs.
13. Apparatet er ikke beregnet til at blive brugt af personer (herunder børn) med nedsat fysisk, sensorisk eller mental funktionsevne eller manglende erfaring og viden, medmindre de er under opsyn eller er blevet instrueret i brugen af apparatet af en person, der har ansvar for deres sikkerhed.
14. Apparatet kan bruges af børn fra 8 år og derover, hvis de er under opsyn eller er blevet instrueret i, hvordan man bruger apparatet på en sikker måde og forstår risiciene. Børn må ikke rengøre og vedligeholde apparatet, medmindre de er 8 år eller derover og er under opsyn. Sørg for, at apparatet og ledningen opbevares utilgængeligt for børn under 8 år.
15. Opbevar apparatet og ledningen utilgængeligt for børn.
16. a) Apparatet leveres med en kort ledning for at nedsætte risikoen for at hænge fast i eller snuble over den.
b) Der kan bruges en forlængerledning, hvis der udvises forsigtighed.
c) Hvis der bruges en forlængerledning: Forlængerledningens mærkespænding skal være mindst lige så høj som apparatets spænding. Forlængerledningen skal placeres, så den ikke hænger over køkkenbordet eller bordpladen, for at undgå at man snubler over den, hænger fast i den eller ved et uheld trækker i den (især børn).
17. Hold børn under opsyn, så de ikke leger med apparatet.
18. Må ikke bruges til opvarmning.
19. Brug altid på en jævn, varmebestandig overflade.
20. Opbevar altid apparatet og stikket utilgængeligt for små børn.
21. Når ledningen skal frakobles, skal du først slukke for apparatet og derefter trække stikket ud af stikkontakten.
22. Tag altid stikket ud af stikkontakten, når apparatet ikke er i brug. Lad apparatet køle af, før du indsætter eller fjerner dele.
23. Brug aldrig apparater, hvor ledningen eller stikket er beskadiget, eller efter at der er opstået en fejl, eller hvis apparatet er blevet beskadiget på nogen måde. Aflever apparatet på det nærmeste autoriserede serviceværksted, så det kan blive undersøgt, repareret eller justeret.
24. Producenten anbefaler ikke brug af tilbehør, da det kan forårsage skade.
25. Dette apparat er kun beregnet til brug i private hjem, hoteller og andre lignende boliger samt kontorer/kantiner.
26. Åbn ikke under brug, da apparatet indeholder kogende vand. Vær opmærksom på, at der kommer varm damp fra ventilationshullerne i låget.
27. Vent mindst 30 minutter mellem brug, og sørg for, at apparatet er kølet af, før du bruger det igen.
28. Damp fra apparatet kan forårsage forbrændinger. Lad altid apparatet køle af i 5 minutter efter endt program, før du løfter låget.
29. HOLD ALTID BØRN VÆK fra apparatet.
30. Tilslut kun til korrekt jordede stikkontakter for at undgå mod risikoen for elektrisk stød.
31. ADVARSEL: Risiko for elektrisk stød, afbryd strømmen, før der udføres service.
32. Al service skal udføres af en autoriseret servicerepræsentant. Apparatet har ikke dele, som brugeren selv kan reparere.

GEM DENNE VEJLEDNING

TEKNISKE DATA

VARMEEFFEKT: 800W, TØRREEFFEKT: 180W

MODEL: BRZ0103

SPÆNDING: 220-240V ~ 50-60Hz

Baby Brezza Bottle Washer Pro® Dele

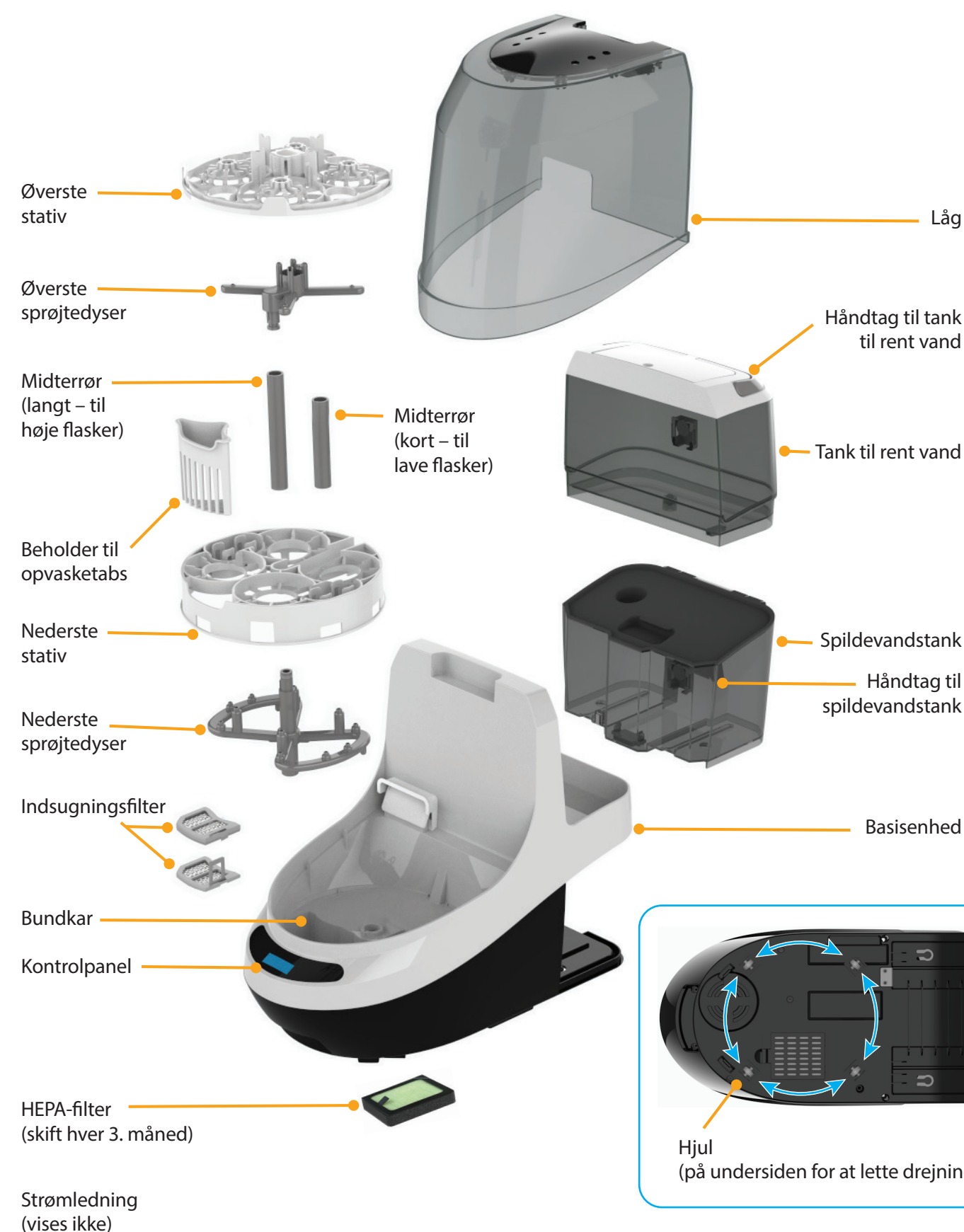

Besøg babybrezza.dk for at købe nye filtre og dele

Kontrolpanel

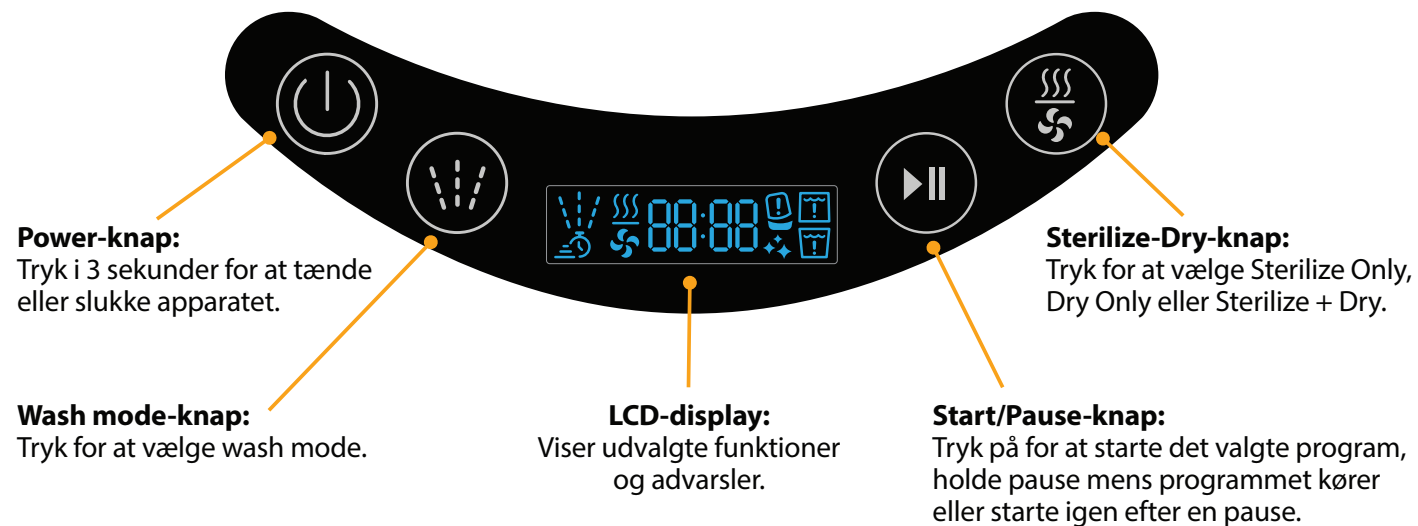

LCD-symboler

Program



Wash & Dry

Et 10-minutters rengøringsprogram, tre 3-minutters skylninger og et 60-minutters tørreprogram.



Wash, Sterilize, Dry

Et 10-minutters rengøringsprogram, tre 3-minutters skylninger, en 9-minutters sterilisering og et 60-minutters tørreprogram.



Wash Only

Et 10-minutters rengøringsprogram og tre 3-minutters skylninger.

Advarsler og påmindelser



Advarsel om låg

Lyser, hvis der trykkes på startknappen, uden at låget er på, hvis låget åbnes under et program, eller hvis låget ikke er helt lukket.



Lavt vandniveau i tanken til rent vand

Lyser, hvis vandet ikke er fyldt op til markeringen, når der trykkes på start.



Vand i spildevandstanken

Lyser, hvis der er spildevand i tanken, når der trykkes på start, eller når tanken er fuld.



Spildevandstank ikke på plads

Lyser, hvis spildevandstanken ikke er på plads eller ikke er sat korrekt i, når der trykkes på start.



Tank til rent vand ikke på plads

Lyser, hvis tanken til rent vand ikke er på plads eller ikke er sat korrekt i, når der trykkes på start.



Påmindelse om afkalkning

Lyser efter 20 gange for at minde dig om at afkalke varmeelementet. Følg afkalkningsinstruktionerne på side 8, når du skal afkalke. Tryk og hold knappen "wash mode" nede i 5 sekunder for at fjerne påmindelsen om afkalkning.

Sådan samles Bottle Washer Pro®



Sørg for, at indsugningsfilteret er placeret i bunden af bundkarret.

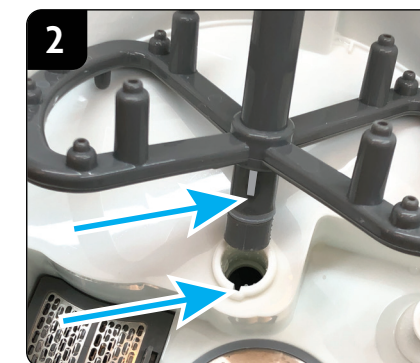

Placer røret på den nederste sprøjtedyse, så det passer med hakket i åbningen i basisenheden.

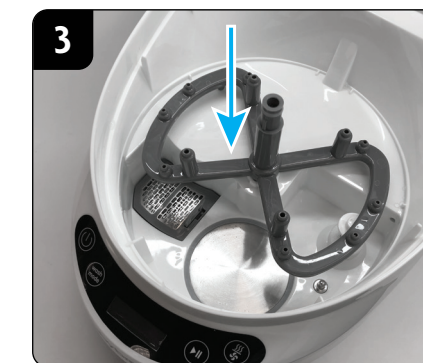

Tryk den nederste sprøjtedyse fast på basisenheden.



Placer det nederste stativ på basisenheden over den nederste sprøjtedyse.



Placer midterrøret på den nederste sprøjtedyse. Brug det korte rør til lave flasker eller det lange rør til høje flasker.



Monter den øverste sprøjtedyse på røret og tryk den fast.

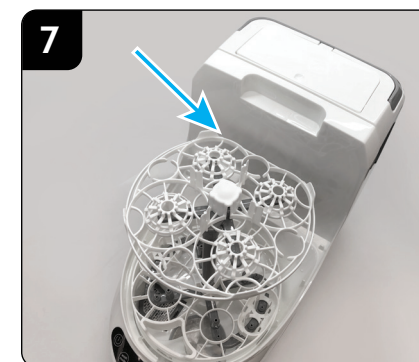

Placer det øverste stativ på den øverste sprøjtedyse, så den lige kant af det øverste stativ del vender mod bagsiden af apparatet.

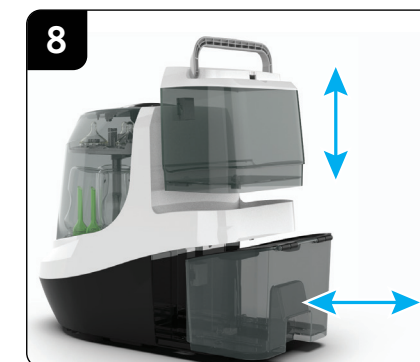

Tanken til rent vand kan løftes i håndtaget. Spildevandstanken kan trækkes ud ved hjælp af håndtaget. Indbyggede hjul på undersiden gør det nemt at dreje apparatet.

Nu er du klar til at sætte flasker og dele i din Bottle Washer Pro®!
Se de følgende sider for indstilling og brug

Besøg babybrezza.dk for at se installationsvideoer og flere tips

Sådan gør du din Bottle Washer Pro® klar til vask, sterilisering og tørring



1 Fyld tanken til rent vand til det angivne niveau med rent vand. Du kan lade vandtanken blive i apparatet og fylde den med en kande.



Eller du kan fjerne vandtanken fra basisenheden og fylde den ved vasken.



VIGTIGT Sørg for, at vandet når op til markeringen på den øverste gennemsigtige del af tanken til rent vand.

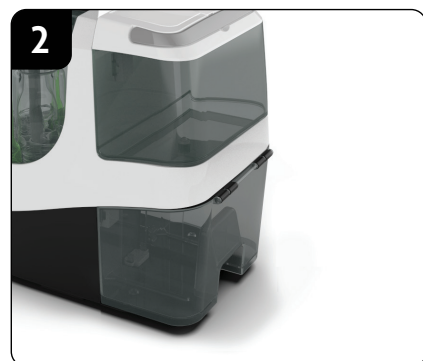

2 Sørg for, at spildevandstanken er tom og sat helt ind i basisenheden.

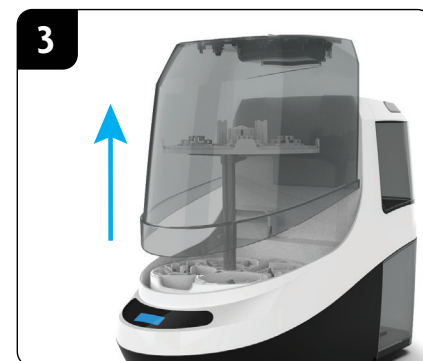

3 Fjern låget ved at tage fat i håndtaget og løfte lige op.



4 Placer op til 4 flasker på hovedet på det nederste stativ. Ventiler eller andet tilbehør kan placeres over sidedyserne som vist ovenfor.

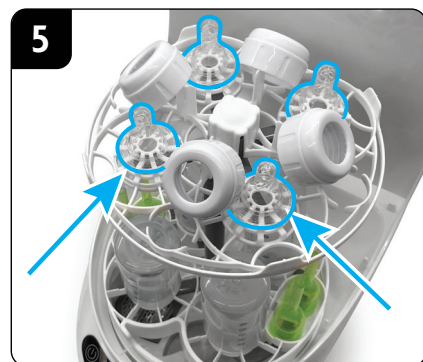

5 Placer sutter og tilbehør lodret på det øverste stativ, direkte over dyserne.



OBS: Det frarådes at bruge Bottle Washer Pro® til flaskedele med smalle åbninger. De bør i stedet rengøres grundigt i hånden med børster som anbefalet af flaskeproducenten.



OBS: Der er muligvis ikke plads til store/brede låg sammen med flasker og sutter, og de bør i så fald vaskes separat.

VIGTIGT: For at opnå de bedste resultater skal du skylle mælk eller andre væsker og rester ud af flasker og tilbehør, før du sætter dem i Bottle Washer Pro®.

Tilsæt opvasketab og start et program



1 Læg 1 Baby Brezza opvasketab i beholderen. Det er OK, hvis den ryger ud af beholderen og ned i bundkarret.



VIGTIGT Brug ikke flydende opvaskemiddel, maskinopvaskemiddel eller kapsler. Brug kun Baby Brezza opvasketabs.



2 Sæt forsigtigt låget på igen, og sørg for, at det er helt lukket.

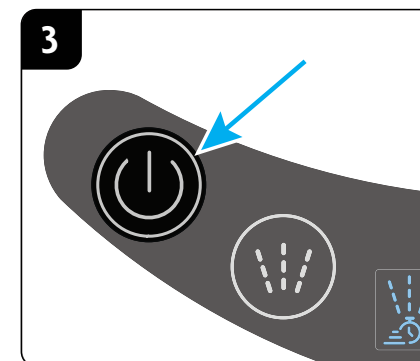

3 Tryk og hold "Power"-knappen inde i 3 sekunder for at starte din Bottle Washer Pro®.

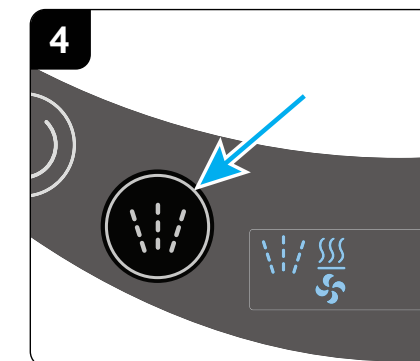

4 Tryk på "wash mode" for at vælge program. Se side 3 for flere oplysninger.

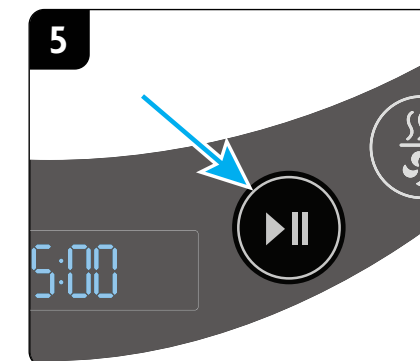

5 Tryk på "start/pause" for at starte din Bottle Washer Pro®.

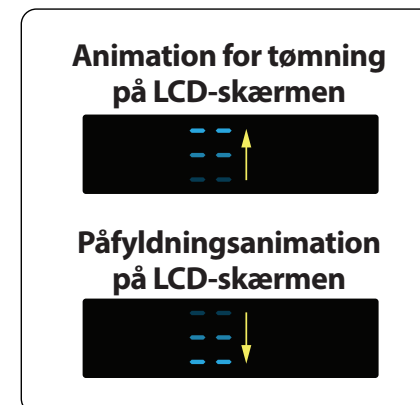

Apparatet starter med at tømme bundkarret for at sikre, at det starter med rent vand, derefter begynder det at fylde bundkarret og opvarme vandet.

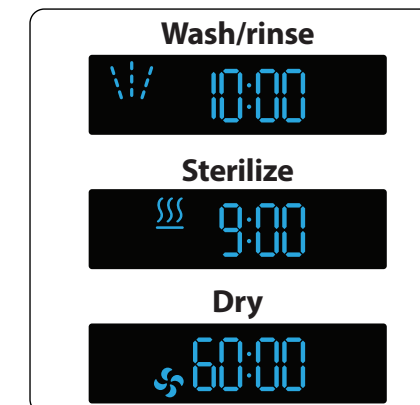

LCD-displayet viser et symbol for hvert program med nedtælling. Når det sidste program er færdigt, slukker din Bottle Washer Pro® automatisk.

Sæt apparatet på pause: Du kan til enhver tid sætte apparatet på pause ved at trykke på "start/pause". Pas på, låget kan være varmt at røre ved, og der kan sive damp ud når du fjerner låget. Apparatet slukker efter 20 min, hvis det ikke genstartes. Du kan genstarte apparatet ved at trykke på "start/pause" igen – **vi anbefaler at genstarte apparatet for at fuldføre programmet og tømme bundkarret.**

Start et Sterilize and Dry Only-program uden vask

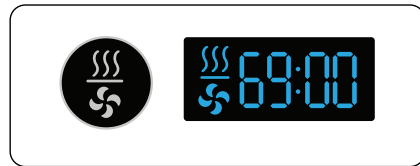

Sterilize & Dry: Tryk på Sterilize-Dry 1 gang, og tryk derefter på start/pause-knappen for at starte.

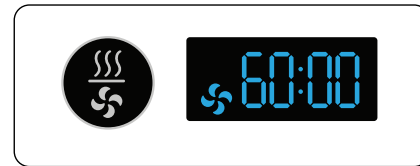

Dry Only: Tryk på Sterilize-Dry 2 gange, og tryk derefter på start/pause-knappen for at starte.

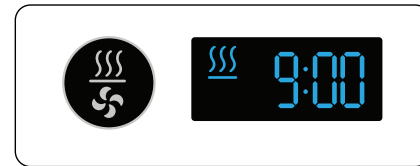

Sterilize Only: Tryk på Sterilize-Dry 3 gange, og tryk derefter på start/pause-knappen for at starte.

Bottle Washer Pro® slukker automatisk, når Sterilize and Dry-programmet er afsluttet.



Bottle Washer Pro® bruger VARMT VAND, DAMP & VARM LUFT til at vaske, sterilisere og tørre sutteflasker og tilbehør. PAS PÅ, når du håndterer flaskerne efter vask, sterilisering og/eller tørring.

Tøm spildevandstanken, når Wash/Dry-programmet er afsluttet



Vandet i spildevandstanken er VARMT. Lad altid apparatet køle af, før du rører ved spildevandstanken.



Tag fat i håndtaget på bagsiden af spildevandstanken og træk den forsigtigt ud.

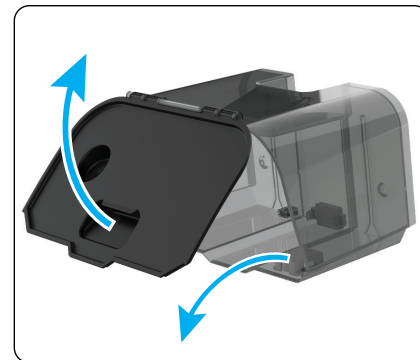

Løft forsigtigt låget af og hæld spildevandet i vasken.

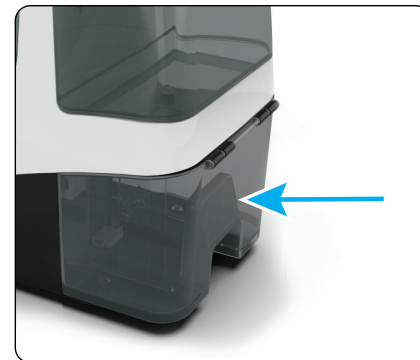

Skyl og aftør spildevandstanken. Sæt den derefter tilbage på din Bottle Washer Pro®.

Rengøring af Bottle Washer Pro®

- Træk altid stikket ud, før du rengør din Bottle Washer Pro®.
- Nedsænk ikke basisenheden eller ledningen i vand eller andre væsker.
- Rengør ikke basisenheden under rindende vand.
- Brug en blød fugtig klud til at rengøre basisenheden og kontrolpanelet.
- Brug aldrig opløsningsmidler, rengøringsmidler eller produkter/svampe med slibemidler til at rengøre apparatets plastikdele, da det kan beskadige apparatet og overfladen.
- Låget, nederste stativ og øverste stativ kan rengøres i varmt opvaskevand.
- Indsugningsfilteret rengøres ved at løfte det op i håndtaget og fjerne eventuelle rester fra filteret.
- Hvis sprøjtedyserne bliver tilstoppede, adskilles de øverste og nederste sprøjtedyser og midterrøret, sprøjteåbningerne renses med en tandstik eller en lille børste og skylles med varmt sæbevand.
- SÆT ALDRIG DELE I OPVASKEMASKINEN, MIKROBØLGEOVNEN ELLER EN STERILISATOR.

Til husstande med hårdt vand/brøndvand

Hvis du har hårdt vand/brøndvand, kan kalkrester blive siddende på produkterne efter tørring på grund af det høje mineralindhold. For at forhindre dette anbefaler vi at bruge et blødgøringsanlæg eller destilleret vand.

Afkalkning af Bottle Washer Pro®



Efter 20 gange vil du få en påmindelse om at afkalke varmeelementet. Tryk og hold knappen "wash mode" nede i 5 sekunder for at fjerne påmindelsen om afkalkning.

OBS: Hvis du har hårdt vand, skal du muligvis afkalke oftere.

Instruktioner til afkalkning:

- For at fjerne kalkrester fra varmeelementet hældes en blanding bestående af 240 ml eddike (5 % syreindhold) og 240 ml vand i bundkarret. Lad blandingen stå natten over.
- Fyld tanke til rent vand op til markeringen med destilleret vand og kør et "Wash Only"-program for at skylle systemet, tøm derefter spildevandet.
- Varmeelementet i rustfrit stål kan forsigtigt skrubbes med en skuresvamp for at fjerne eventuelle rester.

Udskiftning af HEPA-filter – anbefales hver tredje måned

- Læg apparatet på siden for at få adgang til HEPA-filteret på undersiden af din Bottle Washer Pro®.

OBS: Der kan løbe lidt vand ud af bundkarret.

- Fjern filterdækslet ved at trykke på filterdækslets tap og løfte det opad.
- Fjern HEPA-filteret ved at trække i tappet og kasser det brugte filter.
- Installer det nye HEPA-filter med tappet opad.
- Sæt filterdækslet tilbage igen ved at indsætte tappet og klikke dækslet på plads.

Nye HEPA-filtre kan købes på babybrezza.dk

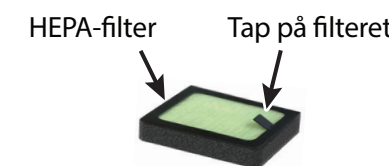

HEPA-filter

Tap på filteret

Filterdæksel

Tap på dækslet

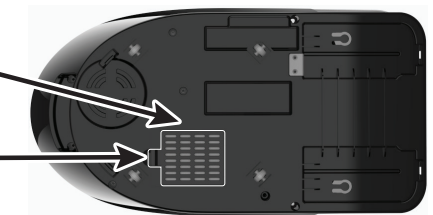

Undersiden af apparatet







Tips til optimal brug

- Placer altid sutterne opad, så der ikke samler sig vand indeni.
- Når du sætter flasker eller tilbehør i apparatet, skal du sørge for, at vandet kan løbe af og ikke samler sig i fordybninger. Eksempel: Sæt ikke flasker/krus opad, da de vil blive fyldt med vand.
- Nogle flasker har en fordybning i bunden og nogle sutter har en ydre kant, hvor der kan samle sig vand. Det er normalt, at der samler sig lille smule vand på bunden selv efter tørring, ligesom på glassene i din opvaskemaskine. Bare vip produktet, før du fjerner det, så vandet kan løbe af i apparatet.
- Brug altid Baby Brezza opvasketabs – se side 6 og besøg babybrezza.dk for mere info.
- **Brug IKKE nogen form for almindeligt opvaskemiddel, hverken i form af væske, pulver eller kapsler. Disse opvaskemidler er ikke beregnet til Bottle Washer Pro og vil danne for meget skum og efterlade sæberester på dine produkter.**
- Hvis du har brug for at dræne alt vandet fra bundkarret, skal du trykke og holde på knapperne "Wash Mode" og "Sterilize/Dry" nede i 3 sekunder, hvorefter vandet pumpes ud af bundkarret til spildevandstanken.















Scan denne QR-kode eller besøg babybrezza.dk/bottlewasherinformationcenter for at få flere nyttige tips om installation, brug og vedligeholdelse.

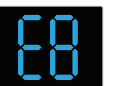

Fejlfinding

Problem	Mulig årsag	Afhjælpning
Apparatet starter ikke.	Apparatet er ikke sat til.	Sørg for, at stikket er sat korrekt i stikkontakten.
	Apparatet er ikke tændt.	Tryk på Power-knappen på kontrolpanelet i 3 sekunder.
	Der er ikke nok vand i tanken til rent vand.	Fyld op til det angivne niveau på vandtanken.
Kalk eller misfarvning på varmeelementet.	Der bruges regelmæssigt mineralholdigt vand.	Rengør varmeelementet efter brug og brug destilleret vand.
	Flaskerne blev ikke skyllet, før de blev sat i apparatet, hvilket får mælkerester til at brænde fast på varmeelementet.	Skyl alle flasker og tilbehør, før du sætter dem i Bottle Washer Pro®.
	Tanken til rent vand er ikke sat korrekt på.	Sørg for, at tanken til rent vand er sat helt ind.
	Spildevandstanken er ikke korrekt monteret.	Sørg for, at spildevandstanken er sat helt ind.
	Vandstanden i tanken til rent vand er lav eller tom.	Fyld tanken til rent vand op til markeringen.
	Spildevandstanken er fuld eller indeholder for meget vand.	Tøm spildevandstanken.
	Låget er ikke helt lukket eller sidder ikke som det skal.	Sørg for, at låget sidder korrekt på basisenheden.
	Apparatet skal afkalkes.	Følg afkalkningsinstruktionerne på side 8, når varmeelementet skal afkalkes. Tryk og hold knappen "wash mode" nede i 5 sekunder for at fjerne påmindelsen om afkalkning.
Lavt tryk i sprøjtedyserne.	Sprøjtedyserne er blokeret af genstande i beholderen.	Sørg for, at flasker/tilbehør er centreret over sprøjtedyserne og ikke blokerer åbningerne til dyserne. Sørg for, at det øverste og nederste stativ er korrekt placeret på basisenheden.
	Sprøjtedyserne er tilstoppede med snavs.	Rengør dyserne med en børste, et lille spidst værktøj eller en tandstik. Se oplysninger om rengøring på side 8.
	Sprøjtedyserne er ikke monteret korrekt.	Sørg for, at alle tilslutninger på sprøjtedyserne er monteret korrekt.
	Sprøjtedyseren er knækket eller revnet.	Undersøg dyserne for skader, og kontakt Baby Brezzas kundeservice vedrørende reservedele.

Fejlfinding, fortsat

Problem	Mulig årsag	Afhjælpning				
Flasker og/eller genstande på øverste stativ bliver ikke tørre.	Sutter eller dele, der er placeret på hovedet på det øverste stativ, opsamler overskydende vand. Fordybninger i bunden af nogle typer flasker og sutter samler overskydende vand.	Placer altid sutter og dele korrekt for at undgå, at der samler sig vand i dem. Det kan være nødvendigt at køre et ekstra tørreprogram for flasker og sutter med store fordybninger.				
Mange sæbebobler, skum eller rester på flasker og dele.	Der er brugt den forkerte type opvaskemiddel.	Brug kun Baby Brezza opvasketabs i din Bottle Washer. BRUG ALDRIG nogen form for almindeligt maskinopvaskemiddel. BRUG ALDRIG flydende opvaskemiddel.				
	Der er brugt for meget opvaskemiddel.	Brug kun 1 Baby Brezza opvasketabs pr. program.				
	Der er lækket vand under sterilisering.	Tilsæt vand op til markeringen, og genstart Sterilization-programmet.				
	Fejlkode E5 - Hvis apparatet stopper eller mister strøm under et program, og bundkarret fyldt, vises "E5" på LCD-displayet. For at nulstille koden skal du tømme alt vandet fra bundkarret ved at trykke på og holde knapperne "Wash Mode" og "Sterilize/Dry" nede i 3 sekunder. Udløbspumpen vil pumpe vand fra bundkarret til spildevandstanken.					
Fejlkode - Hvis en af koderne nedenfor vises på LCD-displayet, skal du kontakte Baby Brezzas kundeservice.						
						
						

Hvis du ikke er i stand til at løse problemet ved hjælp af ovenstående fejlfindingsoversigt, kan du gå ind på babybrezza.dk for at finde din lokale kundeservicerepræsentant.