

Sylvox

TV per Camper da 32 pollici

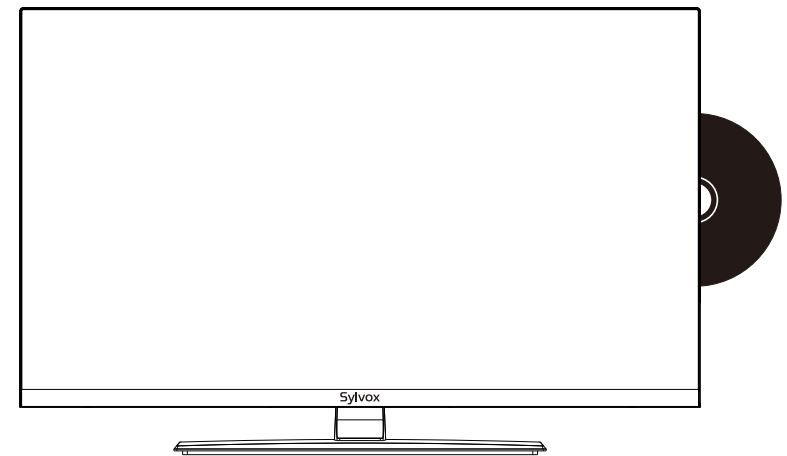

Modello: RT32R3KECA

Nota: il prodotto e le illustrazioni in questo manuale utente sono solo a scopo esplicativo e possono variare a seconda del modello.

Informazioni Generali

Si prega di seguire le seguenti istruzioni di sicurezza durante l'installazione e l'uso di questo apparecchio per evitare danni.

Pulizia della TV	Prima di pulire il televisore, scollegarlo. Si prega di utilizzare solo ed esclusivamente un panno morbido e umido o uno speciale prodotto per la pulizia per schermi piatti.
Schermo LED	Un'eccessiva pressione sullo schermo può danneggiare il televisore.
Calore/vapore/umidità	Il televisore non deve essere esposto a temperature elevate (prodotte da radiatori, fiamme, ecc.). Non utilizzare la TV in aree con un alto livello di umidità.
Condensazione	Se il televisore viene spostato da un'area fredda a una con una temperatura più elevata, deve essere lasciato riposare per almeno un'ora prima di essere ricollegato. Un rapido cambiamento di temperatura può portare alla formazione di condensa sul televisore, causando danni se il televisore è in funzione.
Circolazione dell'aria	Per evitare il surriscaldamento, le aperture di ventilazione sul retro del televisore devono essere sempre libere.
Piccoli oggetti	È importante assicurarsi che piccoli oggetti o liquidi non entrino nel televisore, in quanto possono causare danni o addirittura incendi.
Schiacciamenti	Prestare particolare attenzione a evitare di schiacciarsi le dita o altri oggetti ruotando il televisore in qualsiasi direzione.
Alimentazione elettrica	Collegare il televisore solo ed esclusivamente a una rete con una tensione conforme alle specifiche. Assicurarsi che vi sia un facile accesso alla spina e che il televisore possa sempre essere scollegato dall'alimentazione. Non scollegare il televisore tirando il cavo di alimentazione. Afferrare sempre la spina per farlo. Il cavo di alimentazione non deve essere attorcigliato o posizionato su spigoli vivi.
Trasferimento del televisore	Quando si sposta il televisore, afferrarlo solo attraverso il alloggiamento.
Riparazioni/Accessori	Le riparazioni e il servizio di manutenzione devono essere effettuati esclusivamente da personale debitamente autorizzato e qualificato.
Recycling	Le batterie devono essere sempre smaltite solo ed esclusivamente in contenitori e recipienti disposti a tale scopo in conformità alle Normative Vigenti.



In condizioni meteorologiche estreme (come tempeste, fulmini, ecc.) e lunghi periodi di inattività (ad es. vacanze) scollegare il televisore dalla presa di corrente. La spina di rete viene utilizzata per scollegare il televisore dalla rete elettrica e deve quindi rimanere facilmente a portata di mano. Se il televisore non è scollegato dalla rete elettrica, continuerà a consumare energia in tutti i tipi di situazioni, anche se è impostato in modalità standby o spento.

IMPORTANTE - Si prega di leggere attentamente queste istruzioni prima di installare e avviare l'apparecchio. AVVERTIMENTO: non consentire mai a persone (compresi i bambini) con ridotte capacità fisiche, sensoriali o mentali o con mancanza di esperienza e/o conoscenza di utilizzare dispositivi elettrici a meno che non siano attentamente sorvegliate.

- Per motivi di ventilazione, lasciare almeno 5 cm di spazio libero intorno al televisore.
- La ventilazione non deve essere ostacolata coprendo o bloccando le aperture di ventilazione con oggetti come giornali, tovaglie, tende, ecc.
- La spina del cavo di alimentazione deve essere facilmente accessibile. Non posizionare il televisore, i mobili, ecc. sul cavo di alimentazione. Un cavo di alimentazione/spina danneggiato può causare un incendio o addirittura una scossa elettrica.
- Afferrare il cavo di alimentazione dalla spina, non scollegare mai il televisore tirando il cavo. Non toccare mai il cavo di alimentazione/spina con le mani bagnate, in quanto ciò potrebbe causare un cortocircuito o una scossa elettrica. Non annodare mai il cavo di alimentazione o legarlo con altri cavi. In caso di guasto, deve essere sostituito solo ed esclusivamente da personale debitamente qualificato.
- Non esporre il televisore a gocciolamenti o spruzzi di liquido o posizionare oggetti pieni di liquido come vasi, tazze, ecc. sul televisore (ad es. sugli scaffali sopra l'unità).
- Non posizionare mai fiamme libere, come candele accese, sopra o vicino al televisore.
- Non posizionare fonti di calore come riscaldatori elettrici, radiatori, ecc. vicino al televisore.
- Non posizionare mai il televisore sul pavimento o su superfici inclinate.
- Tenere i sacchetti di plastica fuori dalla portata di neonati, bambini e animali domestici per evitare il rischio di soffocamento.
- Non gettare le batterie sul fuoco o su materiali pericolosi o infiammabili.
Avvertimento: le batterie non devono essere esposte a fonti di calore eccessivo come l'azione diretta della luce solare, del fuoco, ecc.
- Consultare immediatamente un medico se si sospetta che le batterie possano essere state ingerite o posizionate all'interno di qualsiasi parte del corpo.

AVVERTENZE SULL'INSTALLAZIONE A PARETE

Si prega di leggere attentamente le istruzioni prima di installare il televisore. Utilizzare viti di montaggio a parete specificate e altri accessori. Stringere saldamente le viti di montaggio per evitare che il televisore cada.

Si prega di non stringere eccessivamente le viti.

Un televisore può cadere, causando gravi lesioni personali o addirittura la morte. Molte lesioni, in particolare nei bambini, possono essere evitate prendendo semplici precauzioni come educarli sui pericoli coinvolti all'arrampicata sui mobili per raggiungere il televisore o raggiungere i suoi comandi.

HDMI™
HIGH-DEFINITION MULTIMEDIA INTERFACE

"The Adopted Trademarks HDMI, HDMI High-Definition Multimedia Interface, HDMI trade dress and the HDMI Logos are trademarks or registered trademarks of HDMI Licensing Administrator, Inc. in the United States and other countries." OR "The terms HDMI, HDMI High-Definition Multimedia Interface, HDMI trade dress and the HDMI Logos are trademarks or registered trademarks of HDMI Licensing Administrator, Inc."

Accessori

Assicurati che i seguenti elementi siano inclusi con il televisore. Vi preghiamo di contattarci se mancano degli accessori.



Telecomando

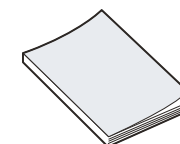

Manuale dell'utente



Scheda di garanzia



Adattatore

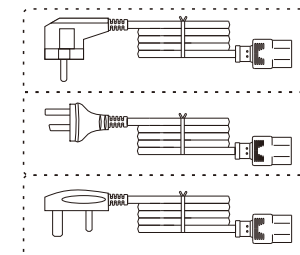

Cavo di alimentazione con spina Euro Schuko o cavo di alimentazione con spina AUS o Cavo di alimentazione UK



Cavo di ricarica per auto

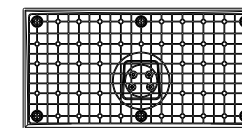

Base

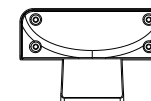

Staffa a colonna

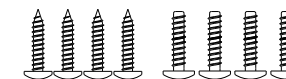

Vite

Contenuto

SPECIFICHE	121
INSTALLAZIONE	122~123
INFORMAZIONI GENERALI	124~125
SEGNALI SUPPORTATI	126
TELECOMANDO	127~128
DESCRIZIONE GENERALE	129
FUNZIONAMENTO DEL TELEVISORE	130~145
DVD	146~147
LEGGERE PRIMA DI UTILIZZARE LE APP	148
RISOLUZIONE DEI PROBLEMI	149~151
TERMINI DI GARANZIA	152~153

Specifiche

Modello	RT32R3KECA
Dimensioni dello schermo	32"
Tipo di schermo	LED
Alimentatore	DC 12V $\overline{\text{---}}$ 6A
Risoluzione massima	1920 X 1080
Consumo energetico (max.)	50W
Uscita audio (max.)	2 x10W
Sistema TV	DVB-T2-S2
Gamma di frequenza	48. 25MHz - 863. 25MHz
Formati di input video	PAL/NTSC
Impedenza di ingresso dell'antenna	75 Ω (Sbilanciata)
Dimensioni dell'apparecchio	713.3 x 200.0 x 468.0 mm
Peso (peso netto)	6.4 kg
Temperatura di esercizio	0°C-40°C

Configurazione hardware

CPU	ARM Cortex-A55 quad core
GPU	Mali G31 MP2
MEMORIA DDR	1,5 GB
eMMC Flash	8 GB

Nota:

La modifica del design e delle specifiche può essere effettuata in qualsiasi momento senza preavviso. Tutti i dati e le dimensioni sono approssimative.

Processo di montaggio della staffa

Orientamenti di base

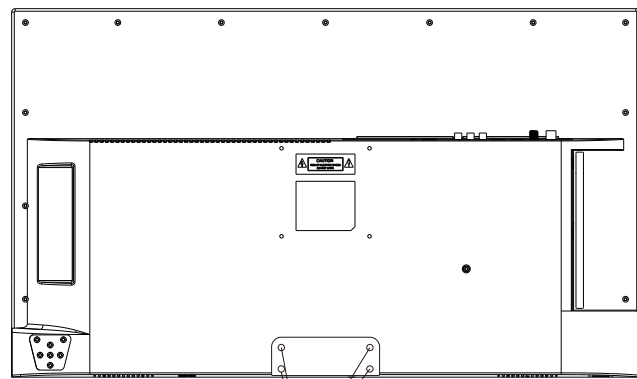

foro per vite A

foro per vite B

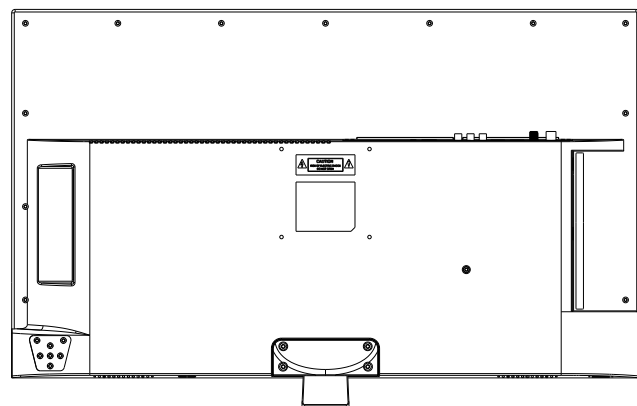
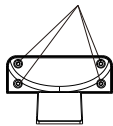
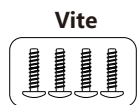

Processo di montaggio della staffa

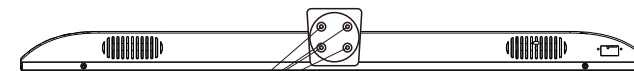

foro per vite C

foro per vite D

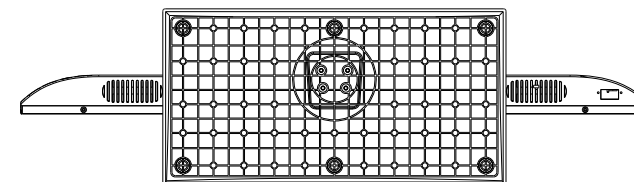
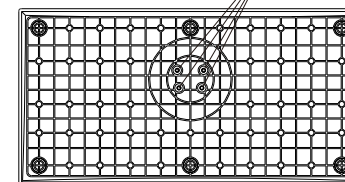
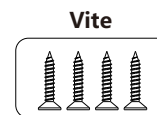

Istruzioni:

1. Posizionare l'unità TV su un tavolo piatto e pulito.
2. Fissare il supporto con 4 viti tramite i fori delle viti B e A.
3. Fissare il supporto con 4 viti tramite i fori D e C.

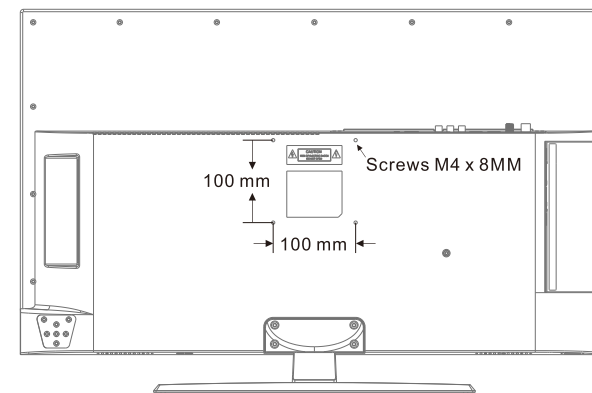

Informazioni Generali

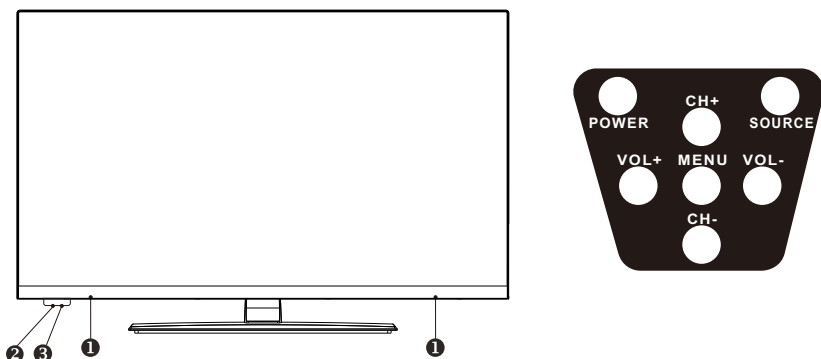

1 Altoparlante

2 Sensore di controllo remoto

3 Indicatore di alimentazione

Verde: in modalità Acceso.
Rosso: in modalità Standby.

4 Sorgente

Alterna tra tutti i Sorgente di Ingrid disponibili.

5 Menu

Premere al menu sullo schermo delle Caratteristiche della tua TV.

6 CH+/-

Premere per cambiare i canali. Nel menu sullo schermo, usa i pulsanti CH +/- come pulsanti freccia su/giù.

7 VOL+/-

Premere per aumentare o ridurre il volume. Nel menu sullo schermo, utilizzare i pulsanti Vol +/- come pulsanti freccia sinistra/destra.

8 Potenza

Premere il pulsante di accensione per alternare tra la modalità normale e standby.

Informazioni Generali

DVB-S2 e CI+ non saranno disponibili in Australia

CI+ non sarà disponibile in Nuova Zelanda

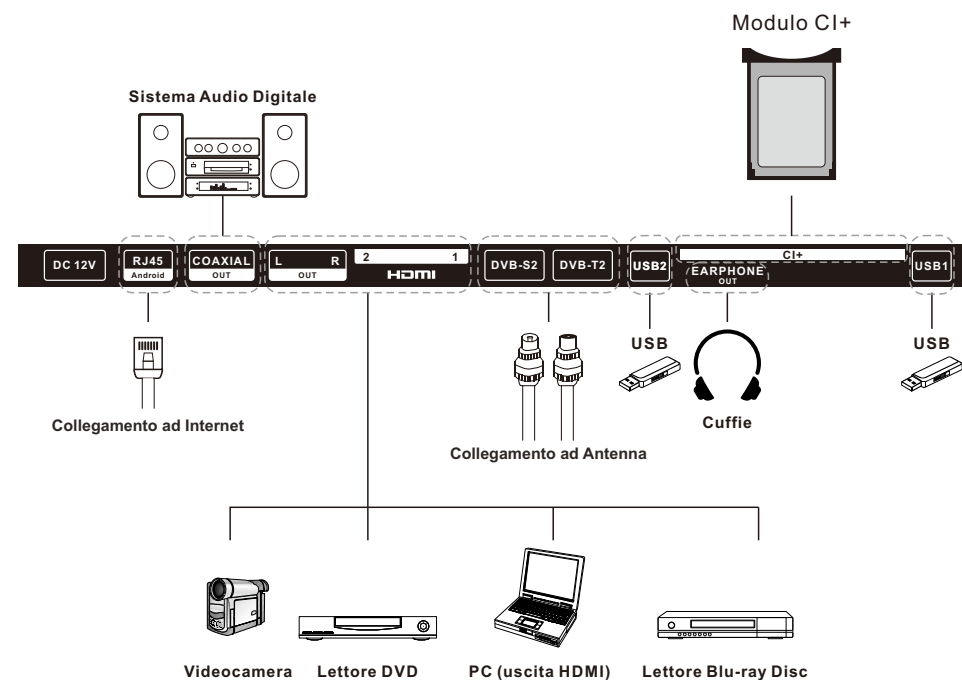

1. RJ45

Connessione Ethernet.

2. COAXIAL OUT

Uscita audio digitale.

3. L/R OUT

Collegare la presa di uscita audio sull'amplificatore/home cinema.

4. HDMI1/2

Collegare il segnale HDMI.

5. DVB-S2

Collegamento alla ricezione satellitare esterna.

6. DVB-T2

Collegamento a un'antenna esterna per la ricezione di programmi ATV/DTV in modalità ATV/DTV.

7. USB1/2

USB di ingresso.

8. EARPHONE OUT

Collegare gli auricolari.

9. CI+

Per l'inserimento di una scheda CI+.

Segnali Supportati

MODALITÀ PREIMPOSTATA (HDMI)

	Risoluzione	Frequenza Verticale (Hz)	Frequenza Orizzontale (kHz)
1	640x480	59.94	31.469
2	720x480	59.94	31.469
3	720x576p	50	31.25
4	800x600	60	37.9
5	1280x720p	60	45
6	1920x1080i	60	33.75
7	1920x1080p	60	67.5

Telecomando

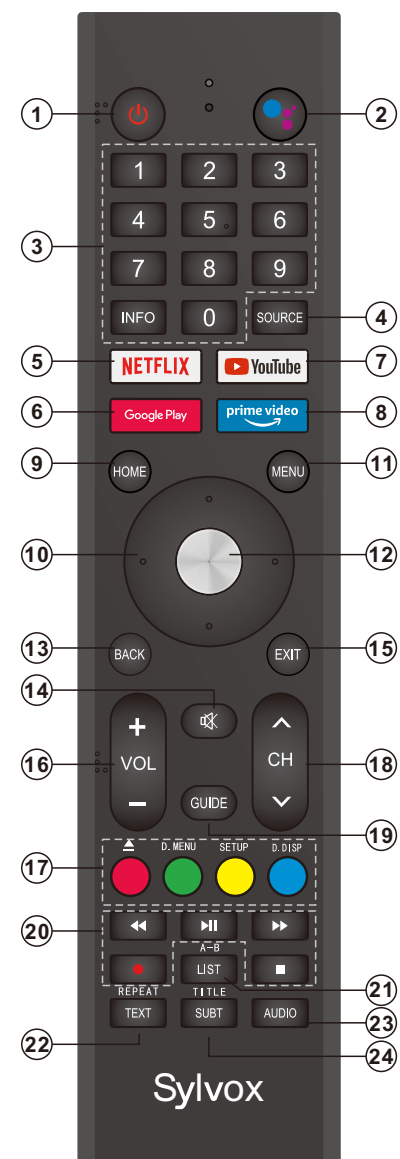

1. **POWER:** accende e spegne il televisore.
2.  : Funzione di ricerca.
3. **Pulsanti digitali (0-9, -):** questi pulsanti selezionano direttamente i canali.
4. **SOURCE:** questo pulsante viene utilizzato per aprire l'elenco delle sorgenti in ingresso.
5. **NETFLIX:** se ti connetti alla rete, premilo per visualizzare direttamente i contenuti su NETFLIX.
6. **Google Play:** se ti connetti alla rete, premilo per accedere direttamente a Google Play.
7. **YouTube:** se ti connetti alla rete, premilo per visualizzare direttamente i contenuti su YouTube.
8. **Prime Video:** se ti connetti alla rete, premilo per visualizzare direttamente i contenuti su Prime Video.
9. **HOME:** mostra la pagina HOME (INIZIALE).
10. **Pulsanti Freccia ▲▼◀▶:** usati per selezionare gli elementi dal menu sullo schermo e modificare i valori del menu.
11. **MENU:** visualizza il menu principale o esce dal menu corrente.
12. **OK:** conferma la selezione.
13. **BACK:** ritorna al menu precedente.
14. **MUTE:** premilo per disattivare temporaneamente l'audio del televisore. Premilo di nuovo per aumentarlo.
15. **EXIT:** esce dal menu.
16. **VOL +/- :** premili per regolare il volume.
17. **PULSANTI COLORATI:** questi pulsanti sono utilizzati nelle APP.
▲ : Apri/chiudi in modalità DVD.
- D.MENU:** Navigazione rapida durante Teletext o impostazioni di configurazione / DVD: Video DVD Menu pulsante.
- SETUP:** Configurazione del sistema DVD.
- D.DISP:** Navigazione rapida durante Teletext o impostazioni di configurazione / DVD: pulsante Informazioni DVD.
18. **CH/V:** premi questi pulsanti su o giù per cambiare canale.
19. **GUIDE:** questo pulsante seleziona la guida elettronica del programma. In modalità DTV, visualizza tutte le informazioni settimanali del programma.
20. **PULSANTI DI CONTROLLO DEL LETTORE MULTIMEDIALE DIGITALE:** indietro, avanti, riproduzione/pausa, arresto in modalità USB. In modalità DTV, premi il pulsante ● per registrare programmi TV. Consulta le istruzioni pertinenti nella sezione relativa al lettore multimediale.
21. **LIST:** premilo per visualizzare l'elenco dei canali.
- A-B:** Premere il pulsante A-B una volta per impostare il punto A. Premere il pulsante A-B una seconda volta per impostare il punto B. Dopo aver impostato il programma ripetere la riproduzione da A a B. Premendo il pulsante A-B una terza volta si annulla la ripetizione.
22. **TEXT:** premilo per selezionare la modalità teletext. Canali, lingua audio per il canale DTV.
- REPEAT:** Pulsante Modalità di ripetizione.
23. **Audio:** i canali subtv scelgono un canale singolo, nicam e stereo, mentre i canali televisivi digitali scelgono il linguaggio audio.
- 24 **SUBT:** apertura o chiusura dei sottotitoli.
- TITOLO:** Premere questo pulsante per tornare al titolo del disco.

Descrizione Generale

Installazione della Batteria nel Telecomando

Installazione di Batterie

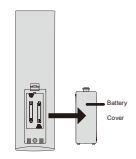
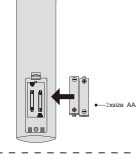
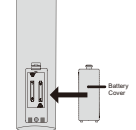
- 1 Aprire il coperchio del vano batteria sul retro.
 
- 2 Inserire due batterie da 1,5 V AAA con 2 polarità corrette. Non mischiare batterie vecchie o usate con batterie nuove.
 
- 3 Chiudere il coperchio.
 

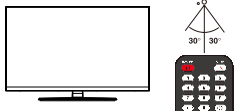

 † Puntare il telecomando verso il sensore del telecomando della TV wireless e utilizzarlo entro 7 metri.

† Mettere le batterie usate nel cestino per il riciclaggio poiché possono influire negativamente sull'ambiente.

NOTE:

- In condizioni d'uso normali, un carico deve durare almeno un anno.
- Rimuovi le batterie per evitare danni dovuti a possibili perdite, se non intendi utilizzare il telecomando per un lungo periodo di tempo.
- Le batterie (pacco batterie o batterie installate) non devono essere esposte a calore eccessivo come l'azione diretta della luce solare, del fuoco o di fonti di calore simili.

Connessione esterna

Connessione Antenna

L'impedenza di ingresso dell'antenna di questa unità è 75ohm. Il cavo coassiale VHF/UHF da 75 ohm può essere collegato direttamente alla presa dell'antenna, se il cavo dell'antenna è un cavo di alimentazione piatto parallelo da 300 ohm, è necessario utilizzare il convertitore da 300 ohm/75 ohm per collegare il cavo dell'antenna alla presa dell'antenna. Per i dettagli, fare riferimento alla figura seguente.

Antenne con cavi gemelli piatti da 300ohm

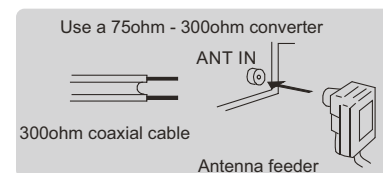

Antenne con cavi tondi da 75ohm

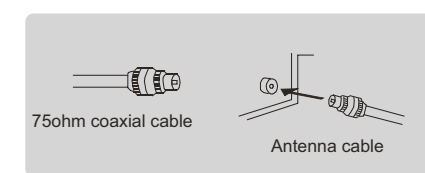

Funzionamento del Televisore

CONFIGURAZIONE INIZIALE

La prima volta che accendi il televisore, la procedura guidata di configurazione ti guiderà attraverso le impostazioni di base. Segui il suggerimento di testo per eseguire la configurazione per la prima volta.

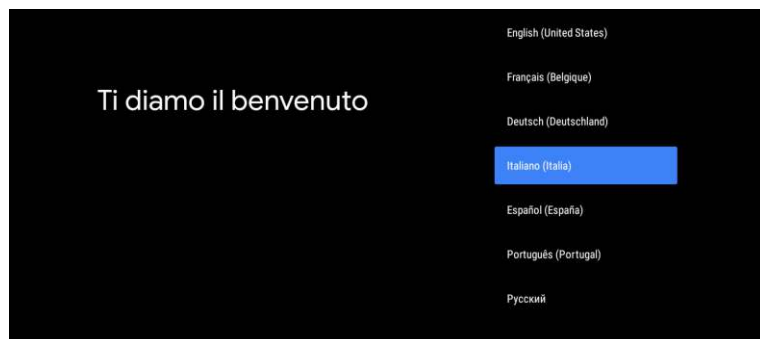

Premi ▲/▼ per selezionare la lingua del sistema e OK per confermarla.

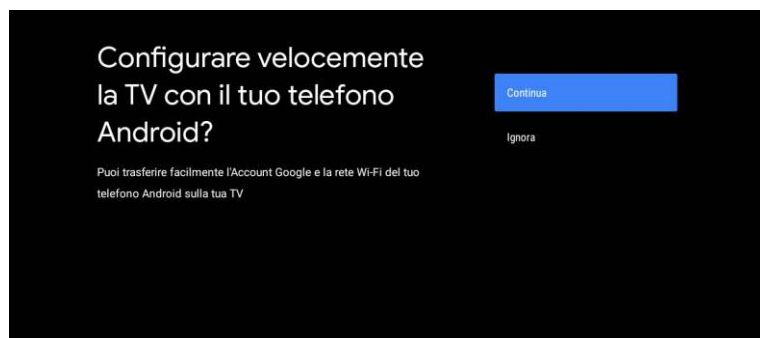

Collega il tuo telefono Android al televisore, seleziona "Continua" per continuare la connessione e scegli "Salta" per saltare questo passaggio.

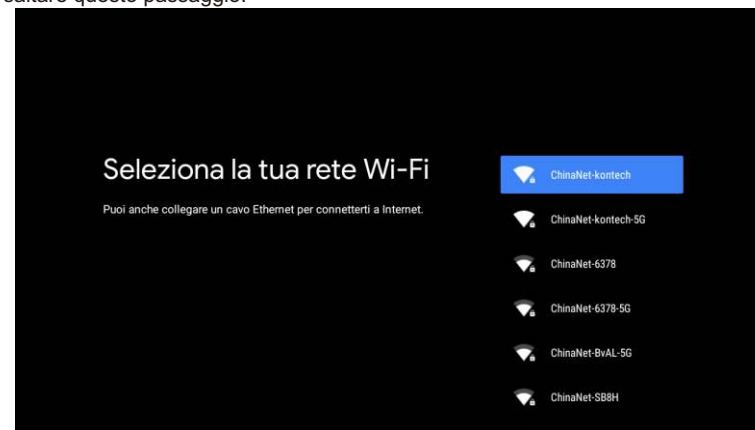

Premi ▲/▼ per selezionare la rete Wi-Fi a cui vuoi connetterti, premi OK e inserisci la password per confermare che la connessione è andata a buon fine.

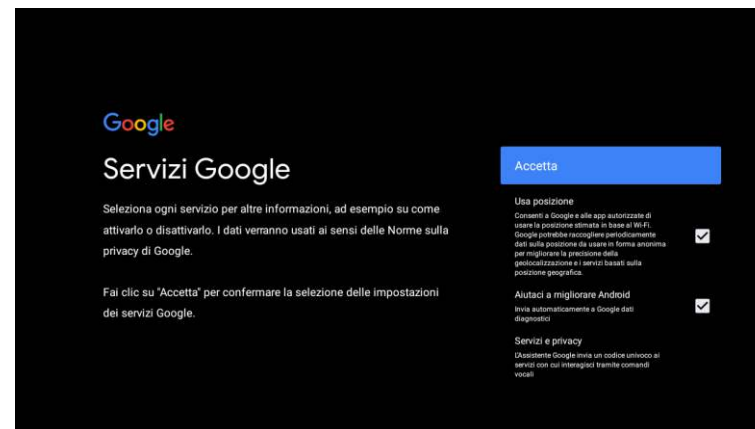

Accetta di inviare automaticamente informazioni diagnostiche a Google per migliorare la discriminazione. Scegli "YES (Sì)" per accettare.

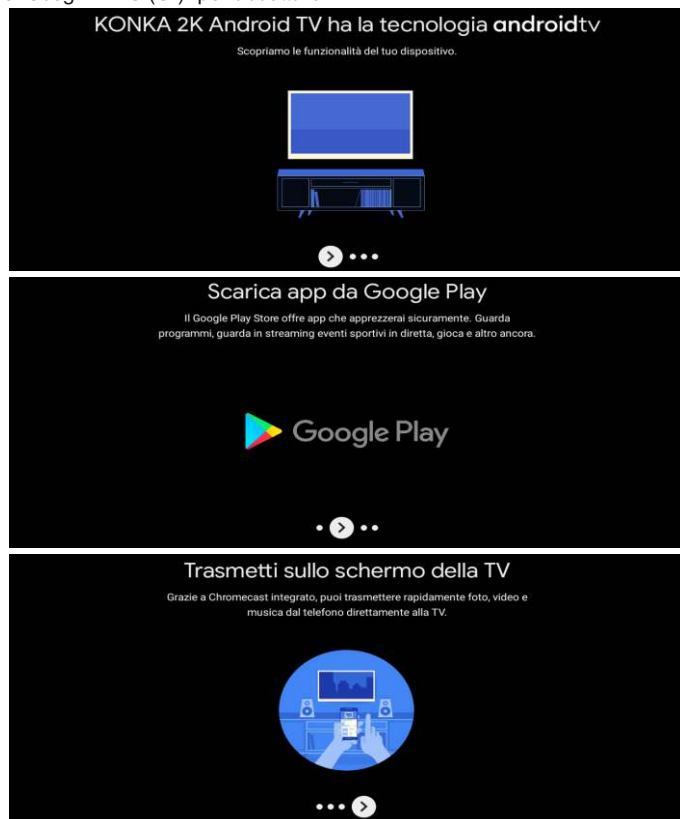

1. Il tuo dispositivo funziona con Android TV. Premi il pulsante ► per selezionare la funzione di navigazione.
2. Puoi scaricare più app su Google Play. Premi il pulsante ► per passare alla schermata successiva.
3. Trasferisci foto o altri contenuti sul televisore con Chromecast. Premi OK per completare la navigazione.

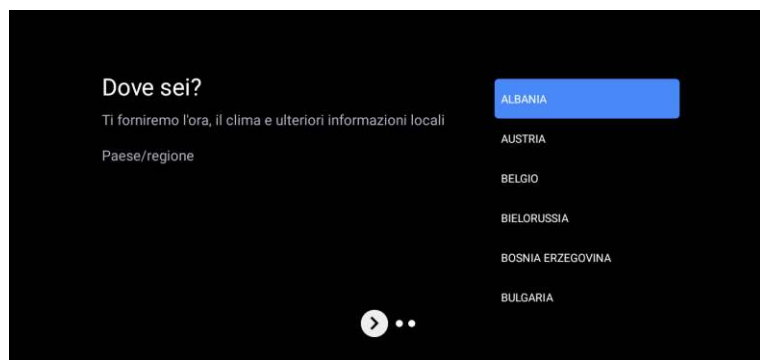

Premi ▲/▼ per selezionare il paese sul dispositivo e OK per confermare.

SCHEMATA INIZIALE

Dopo aver completato la configurazione della procedura guidata, puoi visualizzare i contenuti e andare alla schermata iniziale.

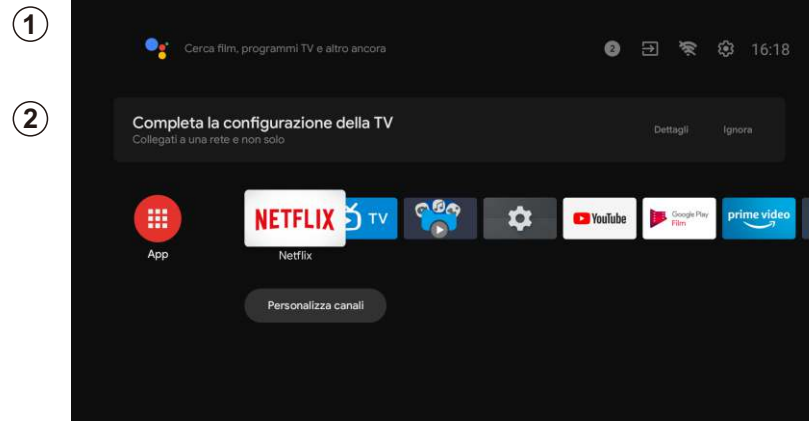

1. Apri Google Assistant o avvia una ricerca di testo.
2. Tra le app installate sulla TV verranno visualizzate le icone delle tue app preferite (le app possono essere aggiunte, rimosse o modificate nell'ordine desiderato).

- 📺 Ingressi: serve a selezionare una sorgente di ingresso.
- ⚙️ Configurazione: qui è possibile effettuare diverse impostazioni. Per ulteriori informazioni sulla configurazione, vedere la seguente spiegazione.

SORGENTE DI INGRESSO

Nell'interfaccia HOME, premi ▲/▼/◀/▶ per selezionare l'icona "Ingressi". Premi successivamente OK per aprire l'elenco delle sorgenti di ingresso, quindi premi per evidenziare un ingresso e OK per modificarlo.



In diretta TV, premi il pulsante SOURCE per visualizzare l'elenco delle sorgenti di ingresso. Qui puoi selezionare la sorgente desiderata.

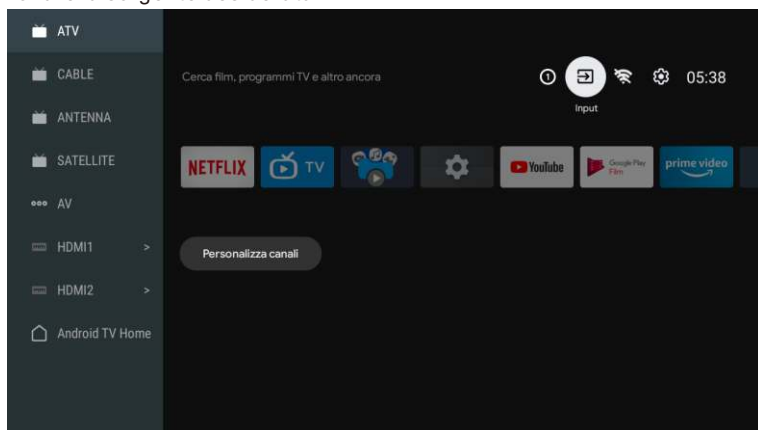

NAVIGAZIONE NEL MENU SU SCHERMO

1. Nell'interfaccia HOME, premi il pulsante per selezionare l'icona del menu di configurazione circolare e OK per confermare.

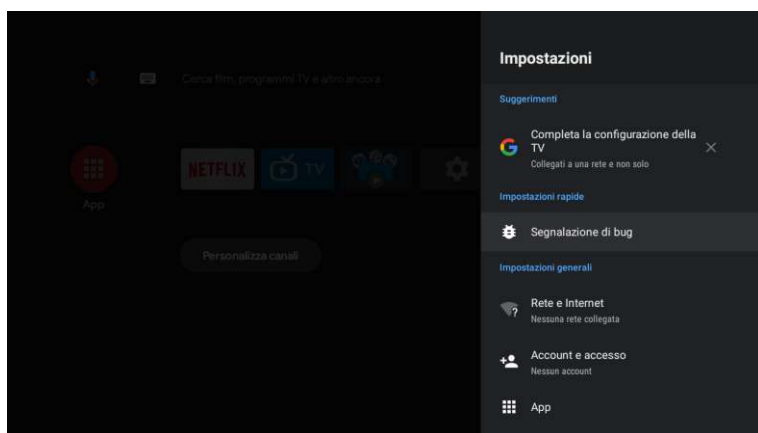

2. Premi il pulsante ▲/▼ per selezionare ciò che si desidera configurare.
3. Premi OK per inserire le impostazioni.

Rete

1. Premi il pulsante ▲/▼ per selezionare ciò che si desidera impostare.
2. Premi il pulsante OK per regolare.
3. Dopo aver terminato la regolazione, premi il pulsante OK per salvare e tornare al menu precedente.

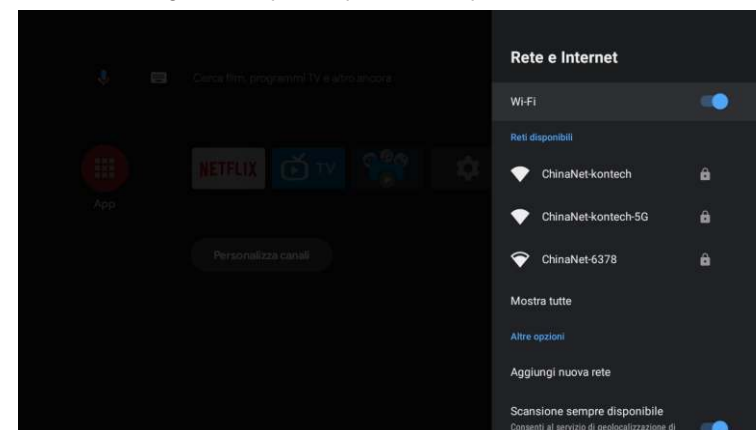

APPS

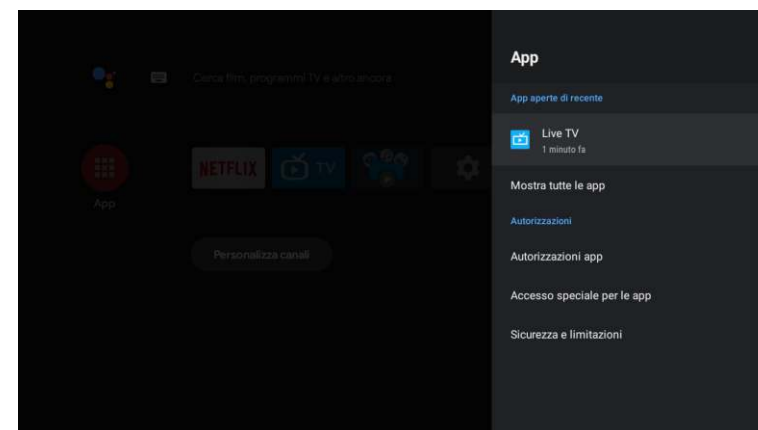

In questo menu, è possibile impostare le autorizzazioni dell'App e leggere l'elenco con le applicazioni.
1. Premi il pulsante ▲/▼ per selezionare ciò che si desidera impostare.
2. Premi il pulsante OK per regolare.
3. Dopo aver terminato la regolazione, premi il pulsante BACK(INDIETRO) per tornare al menu precedente.

PREFERENZE DEL DISPOSITIVO

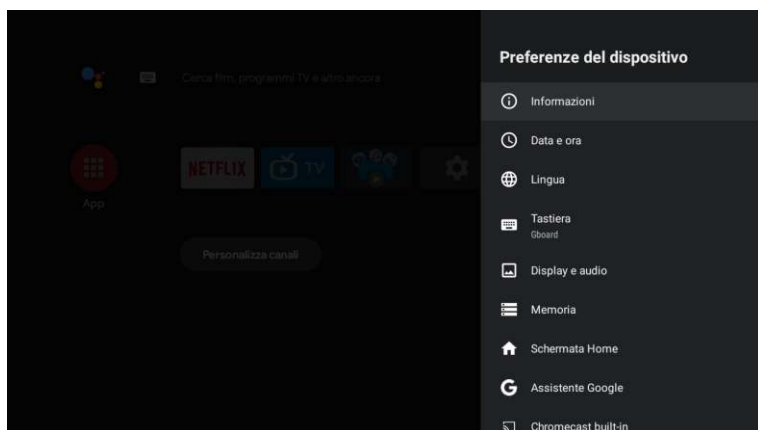

In questo menu, puoi leggere le informazioni e le impostazioni del televisore.

1. Premi il pulsante ▲/▼ per selezionare ciò che si desidera impostare.
2. Premi il pulsante OK per regolare.
3. Dopo aver terminato la regolazione, premi il pulsante BACK(INDIETRO) per tornare al menu precedente.

DATA E ORA

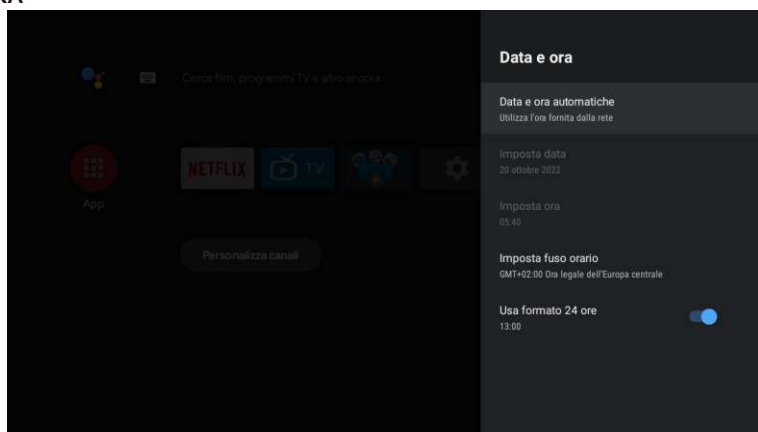

Data e ora automatiche: premi il pulsante ▲/▼ per selezionare l'opzione, quindi premi il pulsante OK per accedere al sottomenu (opzionale: utilizza l'orario fornito dalla rete, disabilitato).

● L'impostazione manuale delle impostazioni di data e ora cambierà automaticamente la data e l'ora su OFF.

Impostare la data: premi il pulsante ▲/▼ per selezionare l'opzione, quindi premi OK per accedere al sottomenu.

Impostare l'ora: premi il pulsante ▲/▼ per selezionare l'opzione, quindi premi il pulsante OK per accedere al sottomenu.

Impostare il fuso orario: premi il pulsante ▲/▼ per selezionare l'opzione, quindi premi il pulsante OK per accedere al sottomenu. Per utilizzare il formato di 24 ore: premi il pulsante ▲/ ▼ per selezionare l'opzione, quindi premi il pulsante OK per scegliere ON/OFF.

LINGUA

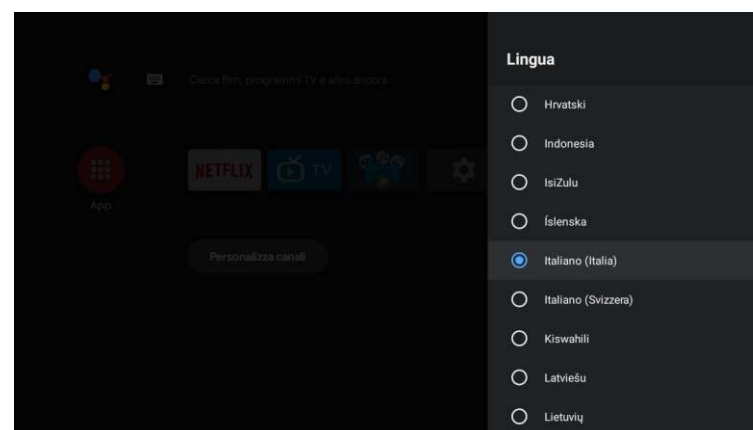

Lingua: premi il pulsante ▲/▼ per selezionare l'opzione, quindi premi il pulsante per inserire la lingua SELEZIONATA.

TASTIERA

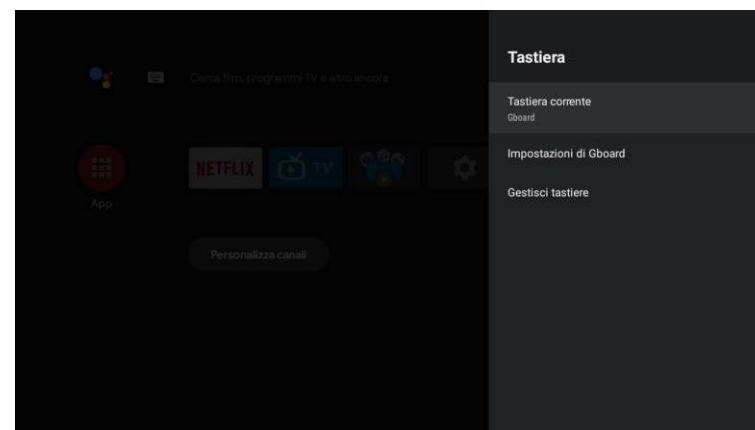

Tastiera corrente: premi il pulsante ▲/▼ per selezionare l'opzione, quindi premi il pulsante OK per accedere al sottomenu.

Configurazione Gboard: premi il pulsante ▲/▼ per selezionare l'opzione, quindi premi il pulsante OK per accedere al sottomenu.

Gestione della tastiera: premi il pulsante ▲/▼ per selezionare l'opzione, quindi premi il pulsante OK per accedere al sottomenu.

ARCHIVIAZIONE

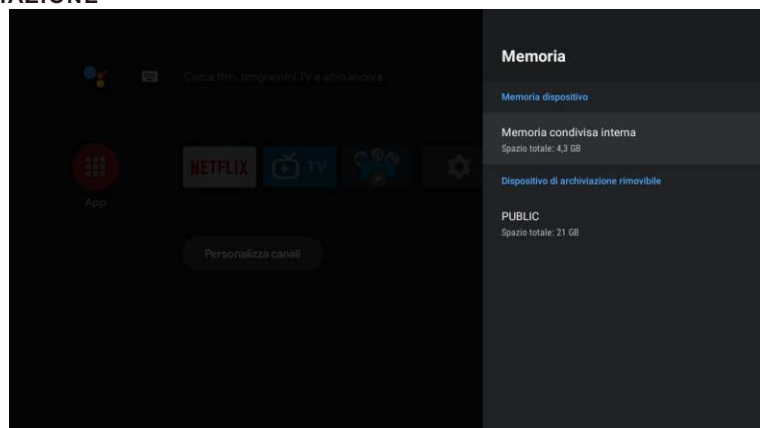

Memoria interna condivisa: premi il pulsante ▲/▼ per selezionare l'opzione, quindi premi il pulsante OK per accedere al sottomenu.

Memoria rimovibile: premi il pulsante ▲/▼ per selezionare l'opzione, quindi premi il pulsante OK per accedere al sottomenu (nota: visualizza i dispositivi esterni, se disponibili).

SCHERMATA INIZIALE

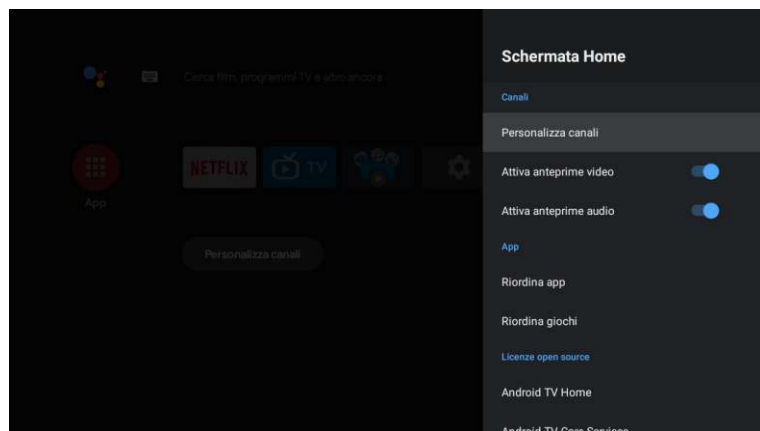

In questo menu è possibile configurare canali, app e licenze open source.

1. Premi il pulsante ▲/▼ per selezionare ciò che si desidera impostare.
2. Premi il pulsante OK per regolare.
3. Dopo aver terminato la regolazione, premi il pulsante BACK(INDIETRO) per tornare al menu precedente.

GOOGLE

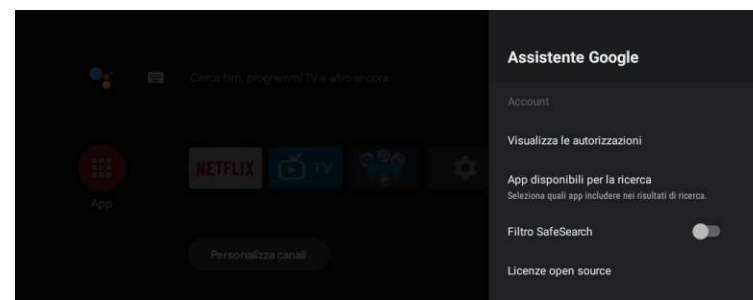

In questo menu, puoi impostare app di ricerca, filtri di ricerca sicuri, bloccare parole offensive e licenze open source.

1. Premi il pulsante ▲/▼ per selezionare ciò che si desidera impostare.
2. Premi il pulsante OK per regolare.
3. Dopo aver terminato la regolazione, premi il pulsante BACK(INDIETRO) per tornare al menu precedente.

CHROMECAST INTEGRATO

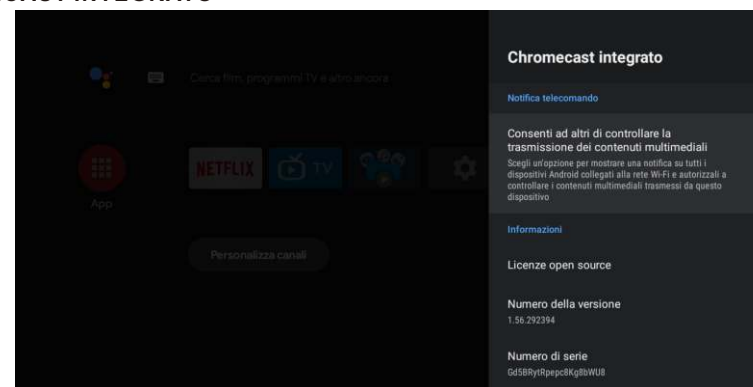

In questo menu, puoi leggere le informazioni e le impostazioni di ChromeCast.

1. Premi il pulsante ▲/▼ per selezionare ciò che si desidera impostare.
2. Premi il pulsante OK per regolare.
3. Dopo aver terminato la regolazione, premi il pulsante BACK(INDIETRO) per tornare al menu precedente.

SALVASCHERMO

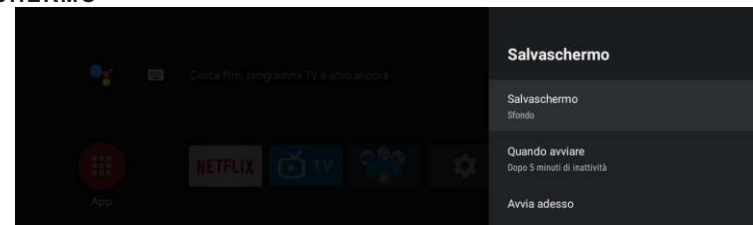

Salvaschermo: premi il pulsante ▲/▼ per selezionare l'opzione, quindi premi il pulsante OK per accedere al sottomenu (opzionale: spegnere lo schermo, lo sfondo, i colori).

Quando iniziare: premi il pulsante ▲/▼ per selezionare l'opzione, quindi premi il pulsante OK per accedere al sottomenu (opzionale: 5 minuti, 15 minuti, 30 minuti, 1 ora, 2 ore).

Iniziare ora: premi il pulsante ▲/▼ per selezionare l'opzione, quindi premi il pulsante OK per accedere al salvaschermo.

RISPARMIO ENERGETICO

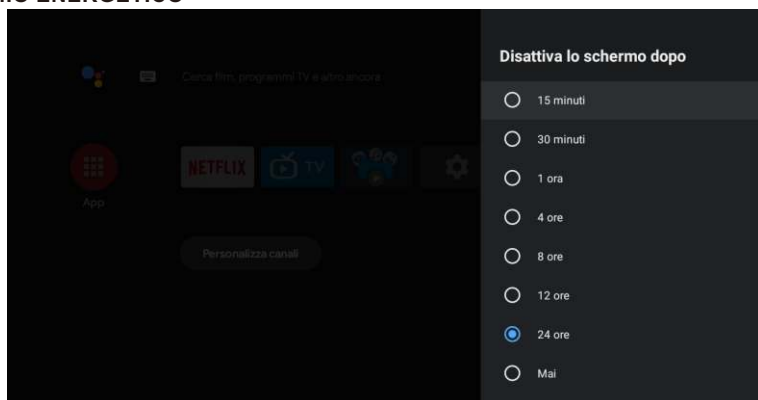

Spegnimento dello schermo: premi il pulsante ▲/▼ per selezionare l'opzione, quindi premi il pulsante OK per accedere al sottomenu (opzioni: 15 minuti, 30 minuti, 24 ore, mai)

UBICAZIONE

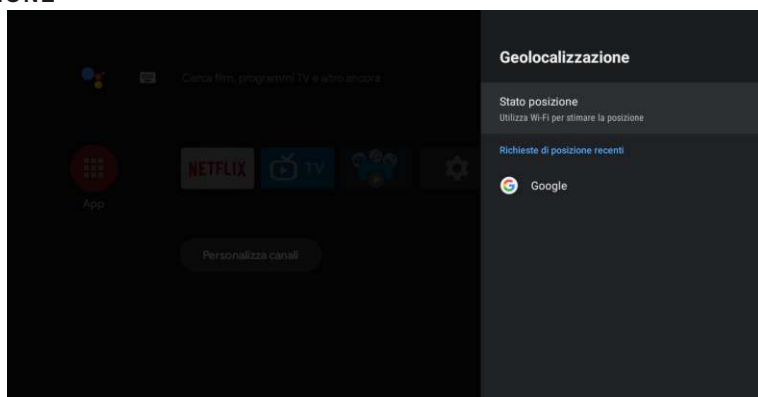

Stato della ubicazione: premi il pulsante ▲/▼ per selezionare l'opzione, quindi premi il pulsante OK per accedere al sottomenu (opzionale: usa la rete Wi-Fi per stimare la posizione, spegnere).

USO E DIAGNOSI

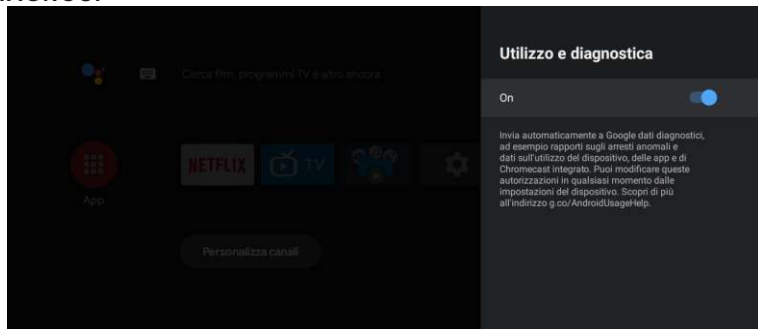

Uso e diagnosi: premi il pulsante ▲/▼ per selezionare l'opzione, quindi premi il pulsante OK per scegliere ON/OFF.

ACCESSIBILITÀ

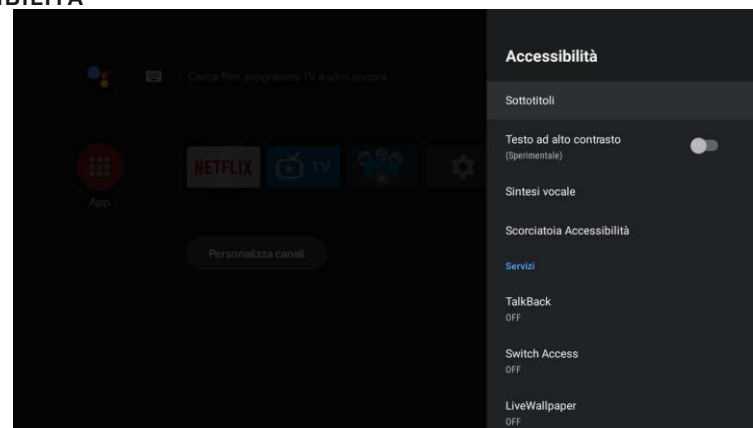

Sottotitoli: premi il pulsante ▲/▼ per selezionare l'opzione, quindi premi il pulsante OK per accedere al sottomenu.

Testo a contrasto elevato: premi il pulsante ▲/▼ per selezionare l'opzione, quindi premi il pulsante OK per scegliere ON/OFF.

Sintesi vocale: premi il pulsante ▲/▼ per selezionare l'opzione, quindi premi il pulsante OK per accedere al sottomenu.

Accesso diretto per l'accessibilità: premi il pulsante ▲/▼ per selezionare l'opzione, quindi premi il pulsante OK per scegliere ON/OFF.

Talk Back: premi il pulsante ▲/▼ per selezionare l'opzione, quindi premi il pulsante OK per accedere al sottomenu.

Modifica dell'accesso: premi il pulsante ▲/▼ per selezionare l'opzione, quindi premi il pulsante OK per accedere al sottomenu.

RIAVVIARE

Premi il pulsante OK per accedere al sottomenu.
Riavvia il televisore.

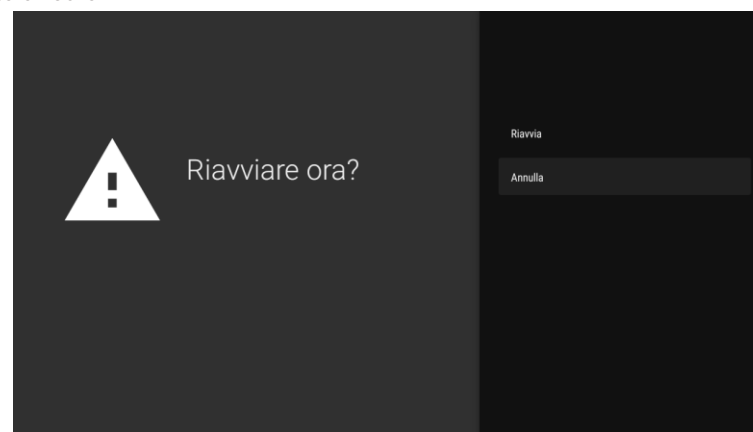

DISPOSITIVI REMOTI E ACCESSORI

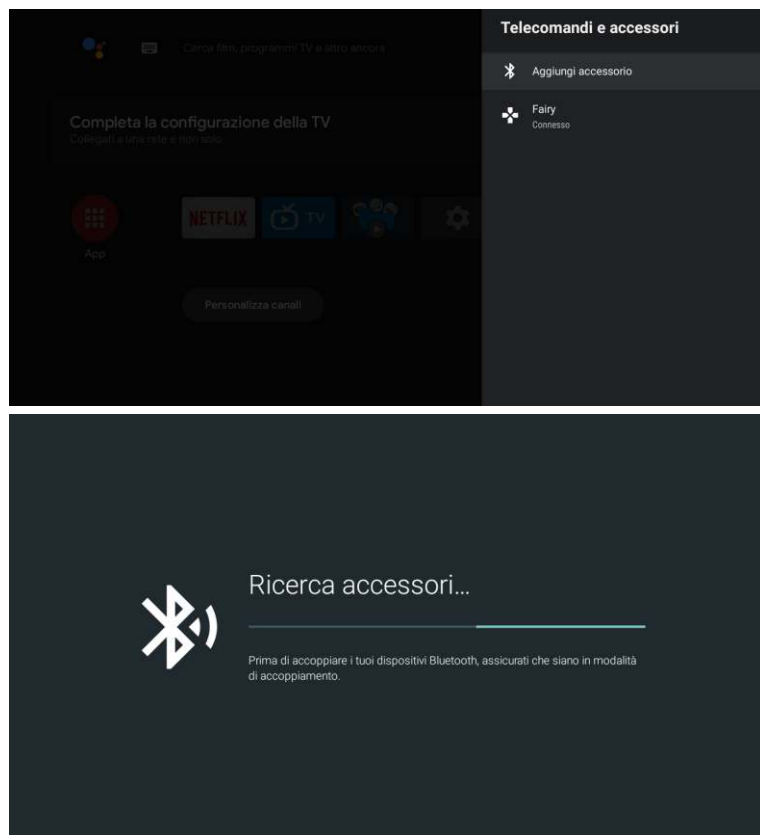

Nota: è disponibile solo per il telecomando Bluetooth.

In questo menu è possibile associare i dispositivi Bluetooth.

1. Premi i pulsanti "OK" e "Volume+" per circa 5 secondi.
2. Quando i LED iniziano a lampeggiare, rilasciali. Il telecomando invierà il segnale di associazione al televisore e visualizzerà le informazioni dal telecomando sul lato destro dello schermo.
3. Premi il pulsante OK per visualizzare l'accoppiamento. Se viene visualizzato l'accoppiamento, la connessione è stata completata.
4. Premi il pulsante BACK(INDIETRO) per tornare al menu precedente.

NOTA

Il menu/la funzione potrebbe diventare diverso(a) a seconda di quando è stato acquistato il televisore.

AGGIUNGERE E UTILIZZARE IL LETTORE MULTIMEDIALE

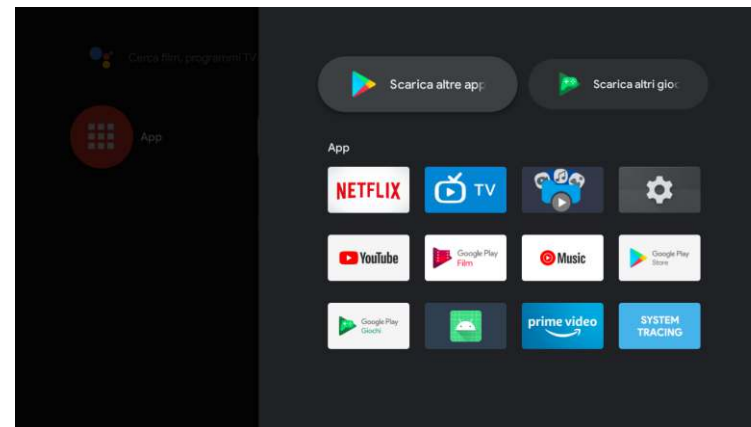

1. Nell'interfaccia HOME, seleziona l'icona + nella colonna APP per aggiungere l'app e fai clic su OK. Premi su e giù per selezionare l'app Media Player e fai clic su OK per aggiungerla all'interfaccia HOME.

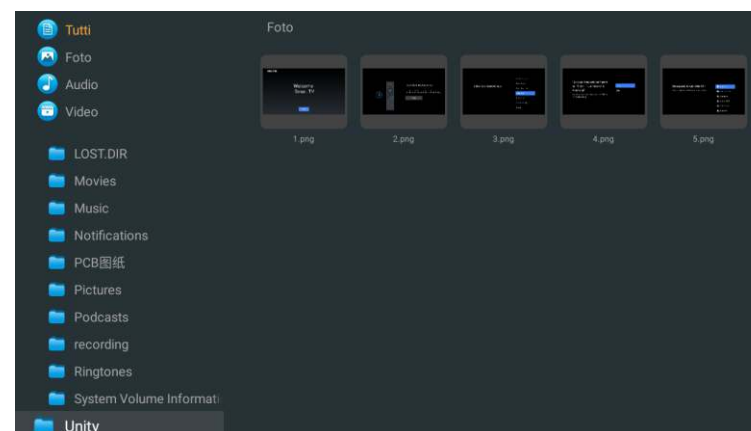

2. Concentrati sul driver USB corrispondente e premi OK per visualizzare i file video, foto e audio. Premi il pulsante di navigazione per selezionare il file.

IMMAGINE

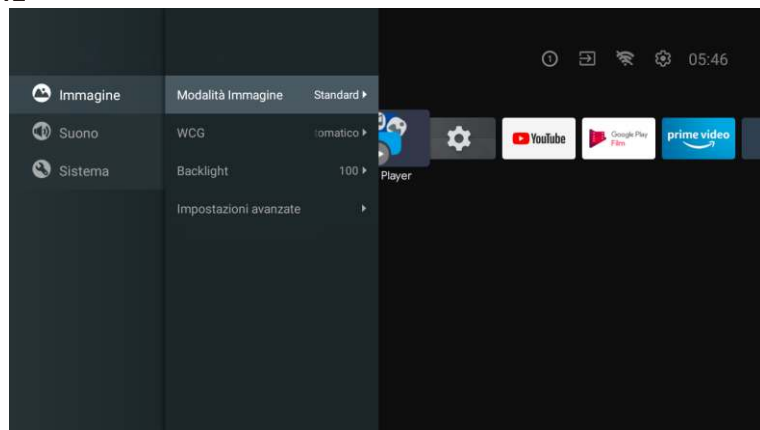

Modalità immagine: premi il pulsante ▲/▼ per selezionare il pulsante di opzione per accedere al sottomenu (**opzionale:** standard, dinamico, film, comfort per gli occhi, morbido, vivido, sportivo, personale).

Luminosità/saturazione del colore/Tonalità/Contrasto/Gamma/Nitidezza di livello nero: premi il pulsante ▲/▼ per selezionare l'opzione.

Premi ◀ per diminuire il parametro. Premi ▶ per aumentare il parametro.

Gamma: premi il pulsante ▲/▼ per selezionare l'opzione. Premi ◀ per diminuire il parametro. Premi ▶ per aumentare il parametro.

ECO

Premi il pulsante MENU nel menu principale e seleziona Immagine.

Quindi premi il pulsante per selezionare l'opzione ECO e quindi OK per convalidare la selezione.

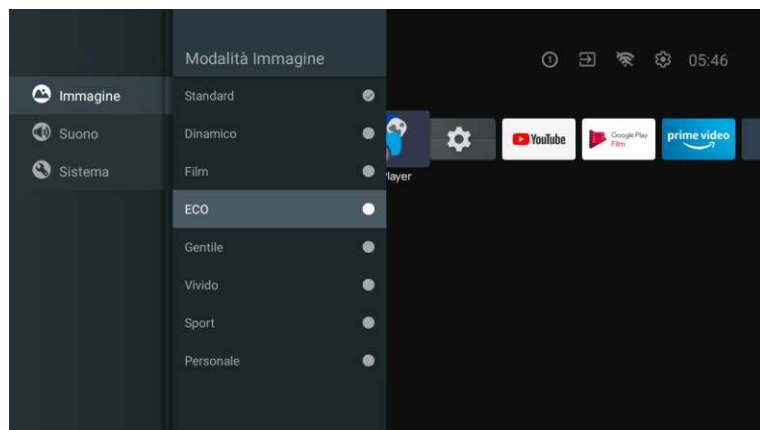

SUONO

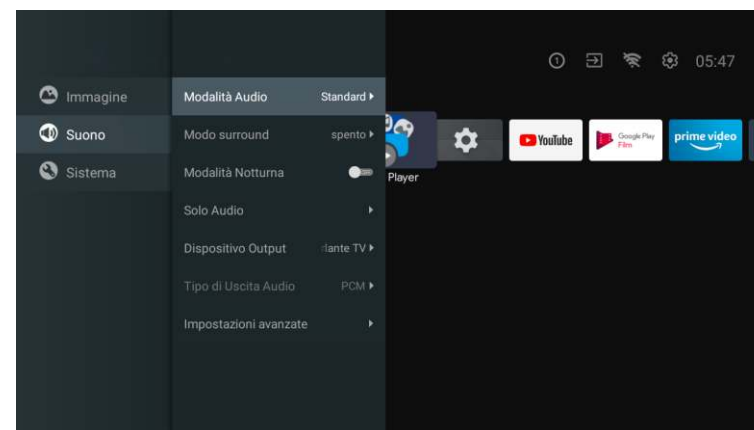

Premi il pulsante MENU nel menu principale e seleziona Suono.

Modalità audio: premi OK per accedere al sottomenu, premi il pulsante per selezionare l'opzione e premi OK per selezionarlo.

Suono puro: premi il pulsante ▲/▼ per selezionare l'opzione, quindi premi il pulsante OK per scegliere ON/OFF.

Suono surround: premi il pulsante ▲/▼ per selezionare l'opzione, quindi premi il pulsante OK per scegliere ON/OFF.

Solo suono: premi OK per accedere al sottomenu, quindi premi il pulsante OK per selezionare l'opzione.

Dispositivo di uscita: premi ▲/▼ per accedere al sottomenu.

Tipo di uscita audio: premi ▲/▼ per accedere al sottomenu.

Impostazioni avanzate: premi ▲/▼ per accedere al sottomenu.

SISTEMA

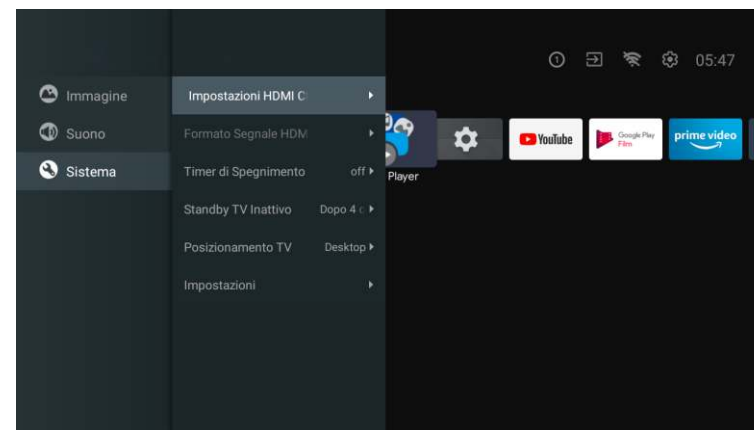

Premi il pulsante MENU nel menu principale e seleziona Sistema.

Premi ▲/▼ per accedere al sottomenu, premi OK per selezionarlo.

DVD

Premere il menu del pulsante "SOURCE", è possibile selezionare i pulsanti di direzione su e giù, premere il pulsante sinistro o destro per selezionare il DVD e premere il pulsante Enter per accedere. Premere il pulsante IMPOSTAZIONE DVD per accedere.



SISTEMA TV

Le opzioni da impostare sono: NTSC/PAL/AUTO.

RIPRESA D'ALIMENTAZIONE

Premere la funzione ENTER per attivare o disattivare.

TIPO TV

Le opzioni delle proiezioni dello schermo da impostare sono: PS (4:3 Pan Scan), Normale/PS (4:3 Letter Box) e Largo (16:9) le impostazioni predefinite sono Largo.

PASSWORD

Immettere "0000" per entrare.

CATEGORIA

Opzioni del disco di livello.

PREDEFINITO

Questa opzione riporterà il DVD alle impostazioni predefinite di fabbrica..

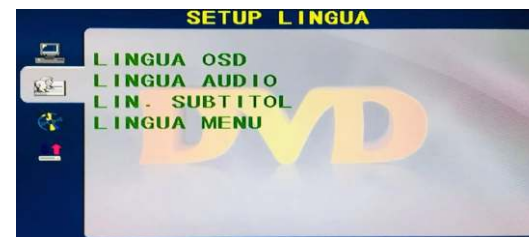

LINGUA OSD

Impostare le opzioni della lingua dell'OSD.

LINGUA AUDIO

Opzioni di selezione della lingua del DVD.

LINGUA SOTTOTITOLO

Questo lettore può visualizzare le lingue dei sottotitoli del DVD se supportate dal disco DVD, durante la riproduzione di DVD puoi nascondere i sottotitoli o sceglierne uno come correntelingua dei sottotitoli.

LINGUA DEL MENU

Impostare le opzioni della lingua del MENU.



USCITA AUDIO

Premere il pulsante "ENTER" per entrare, si può selezionare attraverso i pulsanti di direzione su e giù.

CHIAVE

Premere il pulsante "ENTER" per entrare, si può selezionare attraverso i pulsanti di direzione su e giù.



MONO DUO

Premere il pulsante "ENTER" per entrare, si può selezionare attraverso i pulsanti di direzione su e giù.

Leggere prima di utilizzare le App

(*Termini e condizioni delle applicazioni)

- A causa delle caratteristiche dell'apparecchio elencate nell'app store, nonché delle limitazioni sui contenuti disponibili, alcune app e servizi in primo piano potrebbero non essere disponibili su tutti i dispositivi o in tutti i territori. Alcune app esistenti potrebbero anche richiedere periferiche aggiuntive o quote di iscrizione. I servizi e la disponibilità di tali contenuti sono soggetti a modifiche senza preavviso.
- Il produttore non si assume alcuna responsabilità legale per eventuali interruzioni dovute a qualsiasi motivo nei servizi dell'applicazione che è stata causata dal fornitore di servizi.
- Una connessione Internet instabile può causare ritardi o interruzioni. Inoltre, le applicazioni possono essere chiuse automaticamente a seconda dell'ambiente di rete.
- I servizi e gli aggiornamenti delle applicazioni potrebbero non essere disponibili.
- Il contenuto dell'applicazione è soggetto a modifiche senza preavviso da parte del fornitore di servizi.
- Servizi specifici possono differire con la versione dell'applicazione installata sul televisore.
- La funzionalità di un'applicazione può cambiare nelle sue versioni future.
- A seconda dei criteri del fornitore o di fornitori di servizi di terze parti, alcune applicazioni potrebbero non supportare il multitasking.
- La risposta alle funzioni remote e le visualizzazioni su schermo risultanti possono essere ritardate durante il caricamento di una pagina Web.
- Le operazioni di copia e incolla non sono supportate.
- La velocità di navigazione web sarà diversa con l'ambiente di rete.
- A seconda del tipo di codec video/audio supportato, potrebbe non essere possibile riprodurre determinati file audiovisivi durante la riproduzione di contenuti.
- L'app store ha alcune limitazioni. Contiene innumerevoli applicazioni già incorporate per risolvere le diverse esigenze dell'utente, ma non ha la possibilità di aggiungere altre applicazioni di altri media.

Risoluzione dei Problemi

In caso di problemi, controllare le contromisure per ciascun sintomo elencate di seguito. I seguenti sintomi potrebbero essere stati causati da una regolazione impropria piuttosto che da un effettivo malfunzionamento dell'apparecchio. Se il problema persiste, contattare il centro di assistenza clienti.

Sintomi	Possibili soluzioni
Non c'è alimentazione elettrica	Verificare che il cavo di alimentazione e la presa di corrente funzionino correttamente. Scollegare il cavo di alimentazione, dopo 60 secondi ricollegarlo, quindi riavviare il televisore.
Non si vede nessuna immagine	Controllare la connessione dell'antenna. La stazione potrebbe avere problemi, sintonizzarsi su un'altra stazione. Si prega di regolare le impostazioni di contrasto e luminosità.
Buona immagine ma nessun suono	Si prega di aumentare il volume. Verificare che il televisore sia in modalità silenziosa, premere il pulsante MUTE sul telecomando. Controllare le impostazioni audio. Se si utilizzano dispositivi esterni, verificare che i selettori del volume non siano troppo bassi o spenti. Se si utilizzano ingressi AVI o componenti, assicurarsi che i cavi siano collegati correttamente e non siano allentati. Se si utilizza un cavo da DVI a HDMI, sarà necessario anche un cavo audio. Assicurarsi che nessun jack per cuffie sia collegato.
Buon suono ma colore anormale senza immagine	Controllare la connessione e lo stato dell'antenna. Se si utilizza l'ingresso video per componenti, controllare lo stato delle connessioni. Una connessione errata o allentata può causare problemi di colore o rendere lo schermo bianco.
Nessuna risposta al telecomando	Le batterie del telecomando potrebbero essere esaurite. Se necessario, sostituirle con batterie nuove. Pulire l'obiettivo dal telecomando. La distanza tra il televisore LED e il telecomando deve essere inferiore a 8 m, il campo d'azione deve essere all'interno dell'angolo di funzionamento consigliato e il percorso deve essere privo di ostacoli.
I punti colorati possono essere presenti sullo schermo	Anche se i display LED sono realizzati con una tecnologia di alta precisione e il 99,99% dei pixel risulta essere efficace, possono apparire punti neri o punti luminosi (rossi, blu o verdi) costantemente sugli schermi. Questa è una proprietà strutturale degli schermi LED e quindi non costituiscono un vero problema di funzionamento.
L'immagine viene alterata	Tenere il televisore lontano da fonti di rumore elettromagnetico come automobili, asciugacapelli, saldatori e qualsiasi altro tipo di attrezzatura opzionale. Le interferenze elettromagnetiche atmosferiche, come i temporali locali o distanti, possono causare l'alterazione dell'immagine. Quando si installa l'attrezzatura opzionale, lasciare un po' di spazio tra l'attrezzatura opzionale e il televisore. Controllare l'antenna e le connessioni. Tenere l'antenna lontana da cavi di alimentazione o di ingresso/uscita.

Sintomi**Possibili soluzioni**

Dopo la regolazione automatica, sono disponibili solo alcuni canali	Verificare che l'area sia coperta da trasmissioni video digitali. Provare a risintonizzare o regolare manualmente i canali mancanti. Verificare che sia utilizzato il tipo di antenna corretto.
Impossibile selezionare i canali	Verificare che i canali non siano stati bloccati nelle impostazioni del menu principale.
Nessuna riproduzione tramite USB	Verificare che il cavo di connessione USB e l'alimentatore siano collegati. Il disco rigido non è stato formattato. Assicurarsi che il disco USB sia compatibile e che siano supportati anche i formati di dati multimediali. Il disco USB supporta solo il formato FAT32.
L'immagine appare distorta, a quadri grandi o piccoli, punteggiata, pixelata, ecc.	La compressione dei contenuti video può causare distorsioni, specialmente nelle immagini in rapido movimento, come p. es. sportive e d'azione.
Rumore nei diffusori degli altoparlanti	Controllare le connessioni nei cavi, assicurarsi che i cavi video non siano collegati agli ingressi audio. Un basso livello di segnale può causare distorsioni nel suono.
Il televisore si spegne automaticamente	Verificare che il timer di spegnimento sia abilitato nel menu delle impostazioni. Il timer di spegnimento potrebbe essere abilitato. Se il televisore non riceve un segnale attraverso un ingresso per 10 minuti, si spegnerà.
Il televisore si accende automaticamente	Verificare che il timer di accensione sia abilitato nel menu delle impostazioni.
L'immagine non viene visualizzata a schermo intero	I canali HD visualizzeranno strisce nere su ciascun lato quando visualizzano contenuti SD (4:3). Quei film con proporzioni diverse che il televisore mostreranno strisce nere in alto e in basso. Regolare l'opzione delle dimensioni dell'immagine sul dispositivo esterno o sul TV a schermo intero.

AVVERTIMENTO

Non posizionare mai la TV in un luogo instabile. Il televisore può cadere, causando gravi lesioni personali o addirittura la morte. Molte lesioni, in particolare nei bambini, possono essere evitate prendendo semplici precauzioni come:

- utilizzare armadi o supporti raccomandati dal produttore del televisore.- utilizzare solo mobili in grado di supportare in sicurezza la TV.
- assicurarsi che il televisore non sporga dal bordo del mobile porta TV.
- non posizionare il televisore su mobili alti (ad esempio in armadi o scaffali) senza ancorare sia i mobili che il televisore a un supporto adeguato.
- non posizionare il televisore su tessuti o altri materiali che potrebbero trovarsi tra il televisore e il mobile porta TV.
- educare i bambini sui pericoli di salire sui mobili per raggiungere la TV o i suoi controlli. Se il televisore viene riposto o spostato, dovrebbero valere le stesse considerazioni di cui sopra.

L'accoppiatore della spina o l'apparecchio deve essere utilizzato come dispositivo di disconnessione, il dispositivo di disconnessione deve rimanere facilmente utilizzabile.

SMALTIMENTO DEI RIFIUTI DI APPARECCHIATURE ELETTRICHE ED ELETTRONICHE DA PARTE DEGLI UTENTI FINALI ALL'INTERNO DELL'UNIONE EUROPEA

Questo simbolo sul prodotto o sulla confezione indica che questo prodotto non può essere smaltito come rifiuto generale. L'utente è responsabile dello smaltimento di questo tipo di rifiuti smaltendoli nella spazzatura su uno specifico "punto di riciclaggio" per i rifiuti elettrici ed elettronici. La raccolta selettiva e il riciclaggio delle apparecchiature elettriche contribuisce a preservare le risorse naturali e a garantire il riciclaggio dei rifiuti al fine di proteggere l'ambiente e la salute. Per ricevere maggiori informazioni sulla raccolta e il riciclo dei rifiuti elettrici ed elettronici, contatta il tuo municipio, il servizio rifiuti domestici o lo stabilimento in cui hai acquistato il prodotto.

Il simbolo marcato del "contenitore per rifiuti su ruote" sul prodotto indica che l'utente ha l'obbligo di raccoglierlo separatamente al momento dello smaltimento dell'apparecchio.



Garanzia

Grazie per aver acquistato questo prodotto Sylvox. Siamo lieti di offrirti 12 mesi di garanzia gratuita. In caso di domande, contattaci tramite la nostra e-mail post-vendita o il sito Web per assistenza.

Email post-vendita:

service.eu@sylvoxtv.com
service.uk@sylvoxtv.com
service.au@sylvoxtv.com

Sito web:

www.sylvoxtv.eu

Assistenza clienti:

Numero verde di servizio-USA: +1(833)379-5869 (lunedì-venerdì, 9:00-17:00 EST)

Termini di Garanzia

- (1) Quando si restituisce un articolo, tenere presente quanto segue:
 1. Possono essere restituiti solo gli articoli acquistati direttamente da www.sylvoxtv.com e rivenditori autorizzati, come Amazon, Walmart, Newegg, Wayfair, Aliexpress, ecc.
 2. Non accetteremo richieste di reso per prodotti acquistati da fornitori terzi non autorizzati.
 3. Il cliente deve contattare il venditore originale con l'ID dell'ordine o la prova di acquisto e i dettagli del problema del prodotto all'indirizzo service@sylvoxtv.com per richiedere un reso/rimborso/riparazione/sostituzione prima di restituire i prodotti. Sylvox ti fornirà l'etichetta di spedizione nella posta.
 4. Sylvox è responsabile di tutti i costi di spedizione di ritorno per problemi di qualità.
 5. Se non vi è alcun motivo per restituire il prodotto dopo l'installazione e l'uso, Sylvox avrà il diritto di addebitare spese di rifornimento pari al 20% del valore del prodotto. (Accetta solo richieste senza motivo di restituzione entro 7 giorni dall'arrivo e le spese di trasporto sono a carico del cliente)
 6. Assicurati che l'articolo o gli articoli che stai restituendo siano riconfezionati nelle condizioni originali con tutta la documentazione e gli accessori in dotazione
 7. Se il prodotto restituito non è nella confezione originale: danni artificiali causano danni alla seconda vendita, come il suo aspetto danneggiato, la mancanza di Accessori, ecc., detrarremo le spese corrispondenti a seconda della situazione.
 8. Gestiremo la tua richiesta una volta ricevuto l'articolo di ritorno.
- (2) Come restituire un articolo per un rimborso? (Garanzia di rimborso di 30 giorni)
Per restituire un articolo, contatta il team Sylvox per inviare una richiesta post-vendita, ti forniremo l'etichetta di spedizione nella posta. Si prega di includere il numero dell'ordine originale o la prova dell'ordine nell'e-mail e assicurarsi che l'articolo venga restituito entro 30 giorni. Nessun rimborso sarà effettuato fino a quando l'articolo non sarà ricevuto nella sua confezione originale (con relativa documentazione e Accessori).
- (3) Rimborsi
Dopo aver ricevuto e verificato le condizioni del tuo articolo, viene avviato un rimborso. Il modo in cui viene elaborato il rimborso dipende dal metodo di pagamento originale. Per le carte di credito o di debito, i rimborsi saranno restituiti alla banca emittente della carta entro 7-10 giorni lavorativi dal ricevimento dell'articolo restituito. Contatta la banca emittente della carta per domande su quando l'importo verrà accreditato sul tuo conto.
- (4) Cosa non copre la garanzia?
 - (a) Il modo errato di utilizzo e la riparazione impropria da parte dell'utente hanno causato il guasto o il danno.
 - (b) Guasto o danno causato da trasporto, spostamento e caduta dopo l'acquisto.
 - (c) Altri fattori esterni inevitabili causano guasti e danni.
 - (d) Uso improprio dell'attrezzatura causato dall'acqua o da altre soluzioni danneggianti.
 - (e) Guasto causato da un fulmine o da altri motivi dell'impianto elettrico.
 - (f) Danni causati dall'utilizzo di un'alimentazione diversa da quella specificata.

Periodo di garanzia:

- * Sylvox ripara il televisore gratuitamente a condizione del normale utilizzo del manuale di istruzioni entro 12 mesi.
- * Sylvox garantisce che questo prodotto è conforme alle Specifiche del produttore e sarà esente da difetti di materiale e di lavorazione qualora si verificassero dei difetti.
- * Sylvox correggerà il difetto alle seguenti condizioni:
 - (a) Eventuali difetti causati o riparazioni necessarie a seguito di uso improprio, negligenza, incidente, danni di spedizione, consegna e installazione impropria, applicazione e uso per i quali questo prodotto non è stato concepito come indicato nel manuale dell'utente o in altra documentazione del prodotto.
 - (b) Eventuali difetti causati o riparazioni richieste a seguito di qualsiasi prodotto che è stato manomesso, modificato, regolato o riparato da qualsiasi persona diversa da Sylvox, un fornitore di servizi autorizzato Sylvox o un centro di assistenza o rivenditore Sylvox autorizzato.
 - (c) Qualsiasi sostituzione di accessori, vetreria, materiali di consumo o periferici richiesta dopo il normale utilizzo del prodotto, inclusi, a titolo esemplificativo ma non esaustivo, auricolari, telecomandi, batterie, ecc.
 - (d) Eventuali danni superficiali alla superficie o all'esterno del prodotto, inclusi, a titolo esemplificativo ma non esaustivo, quelli che sono stati danneggiati o causati da normale usura, spedizione e manipolazione improprie o dall'uso di detergenti chimici.
 - (e) Eventuali difetti causati o riparazioni necessarie a seguito di danni causati da condizioni esterne o ambientali, inclusi, a titolo esemplificativo ma non esaustivo, l'uso di una tensione errata, fluttuazioni o sovratensioni nella linea di trasmissione/tensione della linea elettrica, fuoriuscita di liquidi o atti della natura o di Dio.
 - (f) Il reclamo di garanzia per prodotti restituiti con il modello, numero di serie di fabbrica e contrassegni UL alterati, illeggibili o mancanti.
 - (g) Qualsiasi prodotto utilizzato per scopi di noleggio, affari o commerciali.
 - (h) Eventuali costi di installazione, istruzione per consumatore, consegna, configurazione, regolazione e/o programmazione.
 - (i) Un prodotto non installato seguendo le istruzioni di installazione che è incluso con il prodotto.
 - (j) Eventuali problemi di ricezione del segnale (compresi i problemi relativi all'antenna), immagini che sbiadiscono sullo schermo, rumore o eco del segnale, interferenza o altri problemi di trasmissione o consegna del segnale, disponibilità di servizi o contenuti forniti da terzi (inclusi, a titolo esemplificativo, contenuto di immagini, audio o video).

Nessun'altra entità diversa da Sylvox è autorizzata ad estendere, ampliare o trasferire questa garanzia per conto di Sylvox.

Per le garanzie espresse in questa Garanzia limitata, salvo quanto vietato dalla legge applicabile, Sylvox declina ogni altra garanzia e condizione, esplicita o implicita, sia derivante dalla legge, o dallo statuto, e dal trattamento o dall'uso di commercio, incluse, senza limitazione, garanzie o condizioni implicite di tutti i reclami, siano essi basati su contratto, negligenza, responsabilità oggettiva o altro. Alcuni stati non consentono l'esclusione o la limitazione di danni incidentali o consequenziali, pertanto la suddetta limitazione o esclusione potrebbe non essere applicabile all'utente.

Per qualsiasi domanda, non esitare a contattarci in qualsiasi momento all'indirizzo
service.eu@sylvoxtv.com !
service.uk@sylvoxtv.com
service.au@sylvoxtv.com