

Sylvox

RV TV 32 pouces

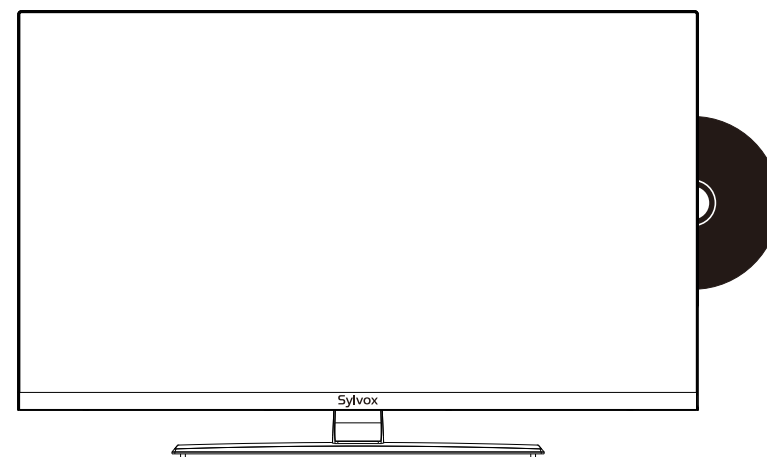

Modèles: RT32R3KECA

Information Générale

Veillez suivre les consignes de sécurité ci-dessous lors de l'installation et de l'utilisation de cet appareil afin d'éviter tout dommage.

Nettoyage du téléviseur	Trennen Sie das Fernsehgerät vor der Reinigung vom Stromnetz. Verwenden Sie nur ein weiches, feuchtes Tuch oder ein spezielles Reinigungsmittel für Flachbildschirme.
Écran LED	Zu viel Druck auf den Bildschirm kann das Fernsehgerät beschädigen.
Chaleur/vapeur/humidité	Das Fernsehgerät sollte keinen hohen Temperaturen (direkte Sonneneinstrahlung, Heizkörper, offenes Feuer) oder Feuchtigkeit ausgesetzt werden. Das Fernsehgerät sollte nicht in Räumen mit hoher Luftfeuchtigkeit verwendet werden.
Condensation	Wenn Sie das Fernsehgerät von einem kühlen Ort in einen mit höherer Temperatur bringen, sollten Sie es mindestens eine Stunde stehen lassen, bevor Sie es einstecken. Ein schneller Temperaturwechsel kann zur Bildung von Kondenswasser im Fernsehgerät selbst führen. Dies kann zu Schäden führen, wenn das Fernsehgerät verwendet wird.
Circulation d'air	Um eine Überhitzung des Fernsehgerätes zu vermeiden, sollten die Lüftungsschlitze auf der Rückseite immer frei sein.
Petits objets	Es ist darauf zu achten, dass keine kleinen Gegenstände oder Flüssigkeiten in das Fernsehgerät gelangen. Sie können Schäden oder sogar Brände verursachen.
Écrasement	Achten Sie darauf, Finger oder andere Gegenstände nicht zu quetschen, wenn Sie das Fernsehgerät in eine beliebige Richtung drehen.
Alimentation électrique	Verwenden Sie das Fernsehgerät nur mit der in den technischen Daten angegebenen Spannung. Stellen Sie sicher, dass der Stecker leicht zugänglich ist und das Fernsehgerät jederzeit vom Stromnetz getrennt werden kann. Trennen Sie das Fernsehgerät nicht vom Stromnetz, indem Sie am Netzkabel ziehen. Fassen Sie immer den Stecker an. Das Netzkabel darf nicht geknickt oder über scharfe Kanten gelegt werden.
Déplacement du téléviseur	Fassen Sie das Fernsehgerät beim Bewegen nur am Gehäuse an.
Réparations/Accessoires	Reparaturen und Wartungsarbeiten dürfen nur von autorisiertem und geschultem Personal durchgeführt werden.
Recyclage	Batterien sind gemäß Batterieverordnung nur in dafür vorgesehenen Behältern zu entsorgen.



Dans des conditions météorologiques extrêmes (telles que les tempêtes, la foudre, etc.) et de longues périodes d'inactivité (comme p. ex. les vacances), débranchez le téléviseur de la prise de courante. La fiche est utilisée pour déconnecter le téléviseur du réseau électrique et doit donc rester facilement accessible. Si le téléviseur n'est pas déconnecté du réseau électrique, il continuera à consommer de l'énergie dans toutes sortes de situations, même s'il est réglé en mode veille ou arrêt.

IMPORTANT - Veuillez lire attentivement ces instructions avant d'installer et de démarrer l'appareil. AVERTISSEMENT: ne permettez jamais à des personnes (y compris des enfants) ayant des capacités physiques, sensorielles ou mentales réduites ou un manque d'expérience et/ou de connaissances d'utiliser des appareils électriques sans supervision.

- Pour des raisons de ventilation, laissez au moins 5 cm d'espace libre autour du téléviseur.
- La ventilation ne doit pas être entravée en recouvrant ou en bloquant les ouvertures de ventilation avec des objets tels que des journaux, des nappes, des rideaux, etc.
- La fiche du câble d'alimentation doit être facilement accessible. Ne placez pas le téléviseur, les meubles, etc. sur le câble d'alimentation. Un câble d'alimentation/une fiche endommagé(e) peut provoquer un incendie ou même un choc électrique.
- Prenez le câble d'alimentation de la fiche, ne débranchez jamais le téléviseur en tirant sur le câble. Ne touchez jamais le câble d'alimentation/la fiche avec les mains mouillées, car cela pourrait provoquer un court-circuit ou un choc électrique.
- N'exposez pas le téléviseur à des gouttes ou à des éclaboussures de liquide et ne placez pas d'objets remplis de liquide tels que des vases, des tasses, etc. sur le téléviseur (comme p. ex. sur des étagères au-dessus de l'appareil).
- Ne placez jamais de flammes nues, telles que des bougies allumées, sur ou près du téléviseur.
- Ne placez aucune source de chaleur telle que p.ex. des chauffages électriques, des radiateurs, etc. près du téléviseur.
- Ne placez jamais le téléviseur sur le sol ou sur des surfaces inclinées.
- Gardez les sacs en plastique hors de la portée des nourrissons, des enfants et des animaux domestiques afin d'éviter le risque d'étouffement.
- Ne jetez pas les batteries au feu ou sur des matières dangereuses ou inflammables.
Avertissement: les batteries ne doivent pas être exposées à des sources de chaleur excessives telles que l'action directe de la lumière du soleil, du feu, etc.
- Consultez immédiatement un médecin si vous soupçonnez que les batteries ont été avalées ou placées à l'intérieur d'une partie du corps.

AVERTISSEMENTS CONCERNANT L'INSTALLATION MURALE

Veuillez lire attentivement les instructions avant d'installer le téléviseur. Utilisez des vis de montage murales spécifiées et d'autres accessoires. Serrez fermement les vis de montage pour empêcher le téléviseur de tomber.

Veuillez ne pas serrer les vis en excès.

Un téléviseur peut tomber, causer des blessures graves ou même la mort. De nombreuses blessures, en particulier chez les enfants, peuvent être évitées en prenant des précautions simples telles que les éduquer sur les dangers liés à l'escalade de meubles pour atteindre le téléviseur ou atteindre ses commandes.



"The Adopted Trademarks HDMI, HDMI High-Definition Multimedia Interface, HDMI trade dress and the HDMI Logos are trademarks or registered trademarks of HDMI Licensing Administrator, Inc. in the United States and other countries." OR "The terms HDMI, HDMI High-Definition Multimedia Interface, HDMI trade dress and the HDMI Logos are trademarks or registered trademarks of HDMI Licensing Administrator, Inc."

Accessoires

Veuillez vous assurer que les éléments suivants sont inclus avec votre téléviseur. Veuillez nous contacter s'il manque des accessoires.



Contrôle à distance

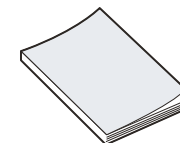

Manuel d'instructions



Carte de garantie



Adaptateur

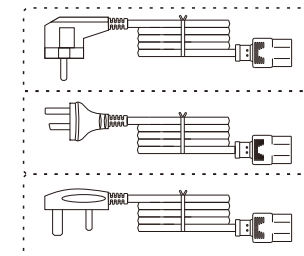

Cordon d'alimentation avec fiche Euro Schuko ou fiche AUS ou Cordon d'alimentation du régime britannique



Câble de chargeur de voiture

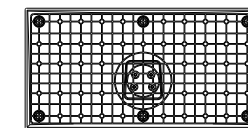

Fondation

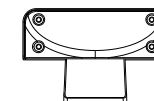

Support de colonne

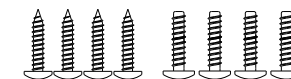

Vis

Contenu

SPÉCIFICATIONS	81
INSTALLATION	82~83
INFORMATION GÉNÉRALE	84~85
SIGNAUX SUPPORTÉS	86
TÉLÉCOMMANDE	87~88
Description Générale	89
FONCTIONNEMENT DU TÉLÉVISEUR	90~105
DVD	106-107
LISEZ AVANT D'UTILISER LES APPS	108
RÉSOLUTION DE PROBLÈMES	109~111
POLITIQUE DE GARANTIE	112~113

Spécifications

Modèle	RT32R3KECA
Taille d'écran	32"
Type d'écran	LED
Adaptateur	DC 12V $\overline{\text{---}}$ 6A
Résolution maximale	1920 X 1080
Consommation électrique (max.)	50W
Sortie audio (max.)	2 x10W
Système TV	DVB-T2-S2
Gamme de fréquences	48. 25MHz - 863. 25MHz
Formats d'entrée vidéo	PAL/NTSC
Impédance d'entrée d'antenne	75 Ω (Déséquilibrée)
Dimensions de l'appareil	713.3 x 200.0 x 468.0 mm
Poids (poids net)	6.4 kg
Température de fonctionnement	0°C-40°C

Configuration matérielle

CPU	ARM Cortex-A55 quad core
GPU	Mali G31 MP2
MÉMOIRE DDR	1,5 Go
eMMC Flash	8 Go

Note:

La modification de la conception et des spécifications peut être effectuée à tout moment sans préavis. Toutes les données et dimensions sont approximatives.

Installation

Guide de support de base

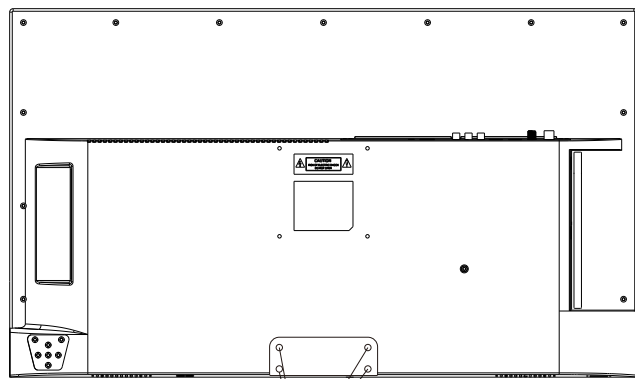

Trou de vis A

Trou de vis B

Vis à vis

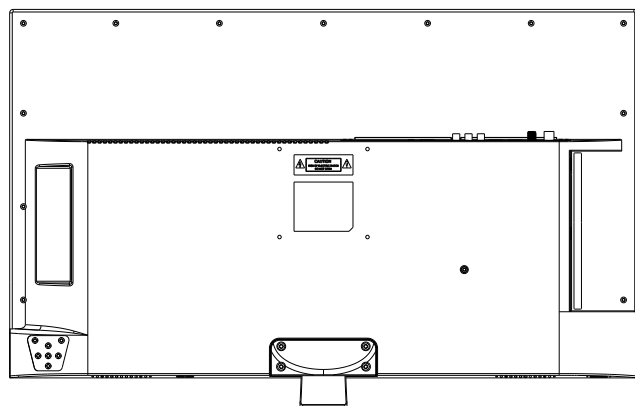
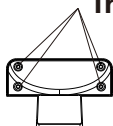
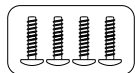

Installation

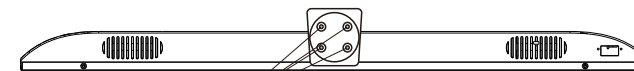

Trou de vis C

Trou de vis D

Vis à vis

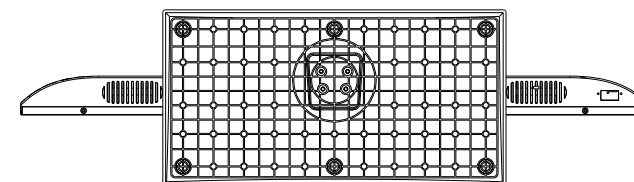
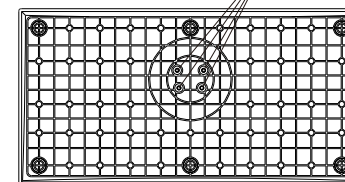
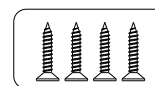

Description:

1. Placez l'unité de télévision sur une table plate et propre.
2. Fixez les Quatre vis à l'aide des trous de vis B et A
3. Fixez les Quatre vis à l'aide des trous D et C

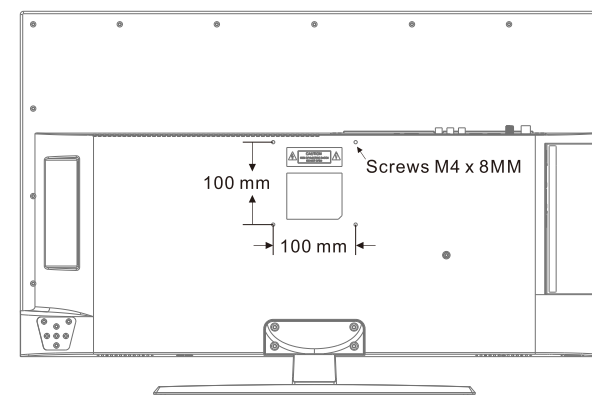

Information Générale

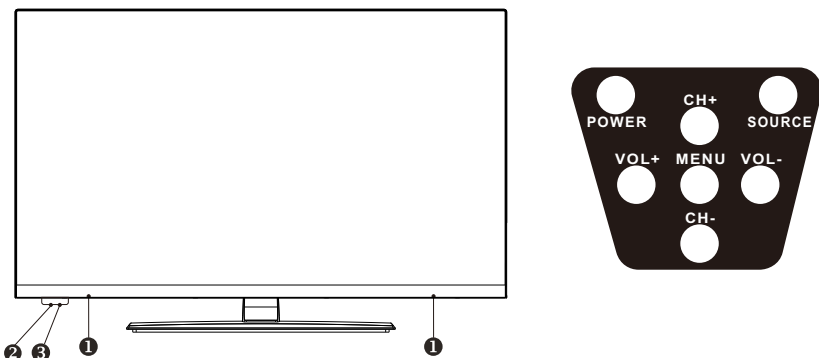

- ❶ **SPEAKER**
- ❷ **SENSOR DE LA TÉLÉCOMMANDE**
- ❸ **INDICATEUR D'ALIMENTATION**

Vert: En mode de mise sous tension.
Rouge: En mode veille.

- ❹ **SOURCE**
Permet de basculer entre toutes les sources d'entrée disponibles
- ❺ **MENU**
Appuyez sur cette touche pour accéder au menu à l'écran des fonctions de votre téléviseur.

- ❻ **CH+/-**
Appuyez sur cette touche pour changer de chaîne.
Dans le menu à l'écran, utilisez les touches CH +/- comme des touches de flèche

- ❼ **VOL+/-**
Appuyez sur cette touche pour augmenter ou diminuer le volume. Dans le menu à l'écran, utilisez les touches VOL +/- comme touches fléchées gauche/droite.
- ❽ **POWER**
Appuyez sur la touche POWER pour basculer entre le mode normal et le mode veille.

Information Générale

DVB-S2 et CI+ ne seront plus disponibles en Australie
CI+ ne sera pas disponible en Nouvelle-Zélande

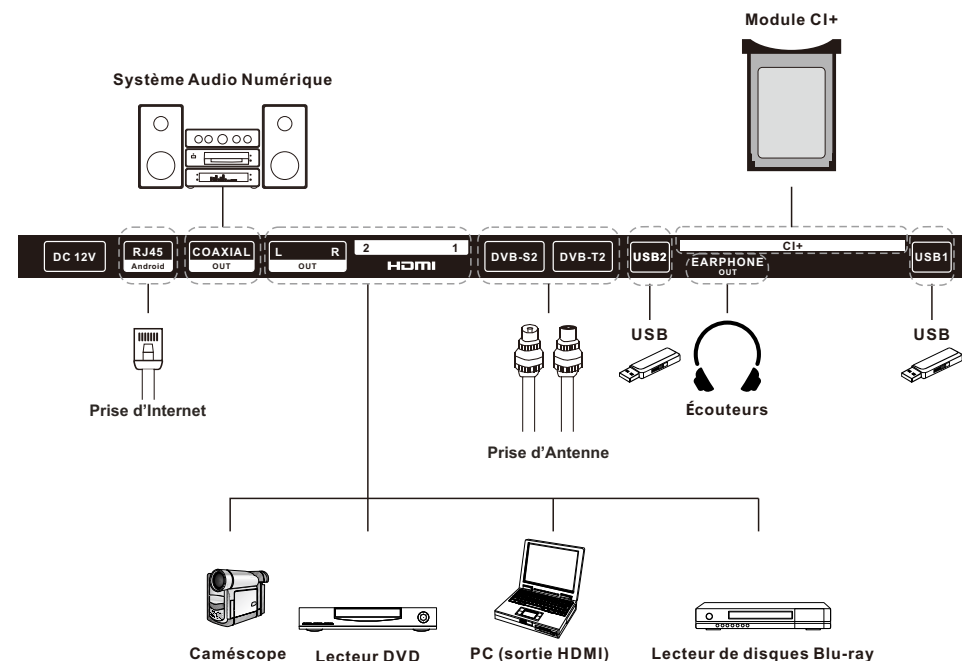

1. **RJ45**
Connexion Ethernet.
2. **COAXIAL OUT**
Sortie audio numérique.
3. **L/R OUT**
Connectez-vous à la prise de sortie audio sur l'amplificateur / home cinéma.
4. **HDMI1/2**
Connectez le signal HDMI.
5. **DVB-S2**
Connectez-vous à la réception satellite externe.
6. **DVB-T2**
Connectez-vous à une antenne externe pour recevoir des programmes ATV/DTV en mode ATV/DTV.
7. **USB1/2**
USB d'entrée.
8. **EARPHONE OUT**
Connectez les écouteurs.
9. **CI+**
Utilisé pour insérer la carte CI+.

Signaux Supportés

MODE PRÉDÉFINI (HDMI)

	Résolution	Fréquence Verticale (Hz)	Fréquence Horizontale (kHz)
1	640x480	59.94	31.469
2	720x480	59.94	31.469
3	720x576p	50	31.25
4	800x600	60	37.9
5	1280x720p	60	45
6	1920x1080i	60	33.75
7	1920x1080p	60	67.5

Télécommande



Télécommande

1. **POWER** : il allume et éteint le téléviseur.
2.  : Fonction de recherche.
3. **Boutons numériques (0-9, -)** : ils sélectionnent directement les canaux.
4. **SOURCE** : il sert à ouvrir la liste des sources d'entrée.
5. **NETFLIX** : si vous vous connectez au réseau, appuyez dessus pour afficher directement le contenu sur NETFLIX.
6. **Google Play** : si vous vous connectez au réseau, appuyez dessus pour accéder directement à Google Play.
7. **YouTube** : si vous vous connectez au réseau, appuyez dessus pour afficher directement le contenu sur YouTube.
8. **Prime Video** : si vous vous connectez au réseau, appuyez dessus pour afficher directement le contenu dans Prime Video.
9. **HOME** : il affiche la HOME page (page D'ACCUEIL).
10. **Boutons fléchés ▲▼◀▶** : utilisez-les pour sélectionner des éléments du menu à l'écran et modifier les valeurs du menu.
11. **MENU** : il affiche le menu principal ou quitte le menu actuel.
12. **OK** : il confirme la sélection.
13. **BACK** : il revient au menu précédent.
14. **MUTE** : appuyez dessus pour couper temporairement le son sur votre téléviseur. Appuyez dessus à nouveau pour l'augmenter.
15. **EXIT** : il quitte le menu.
16. **VOL +/-** : appuyez dessus pour régler le volume.
17. **BOUTONS DE COULEUR** : ils sont utilisés dans des APPS.

 : actif / inactif en mode DVD.

D. MENU: bouton de menu navigation rapide / DVD : vidéo DVD pendant la diffusion ou la configuration de texte ou de télévision.

SETUP: configuration du système DVD.

D.DISP: bouton de navigation rapide / DVD : DVD informations DVD lors de la diffusion ou de la configuration de la télévision par texte.

18.CHA/V: appuyez sur ces boutons haut ou bas pour changer de canal.

19. GUIDE : Il sélectionne le guide électronique du programme. En mode DTV, il affiche toutes les informations hebdomadaires du programme en appuyant sur ce bouton.

20. BOUTONS DE CONTRÔLE DU LECTEUR MULTIMÉDIA NUMÉRIQUE : en arrière, en avant, en lecture/pause, arrêt en mode USB. En mode DTV, appuyez sur le bouton  pour enregistrer des émissions de télévision. Reportez-vous aux instructions correspondantes dans la section lecteur multimédia.

21. LIST : l'utilisation de listes canaux est prise en charge.

A-B: appuyez une fois sur le bouton A-B pour définir le point a. Appuyez une deuxième fois sur le bouton A-B pour définir le point b. Une fois le programme configuré, répétez la lecture de a à b. La troisième fois que vous appuyez sur le bouton A-B, la répétition est annulée.

22. TEXT : appuyez dessus pour sélectionner le mode télétexte. Canaux, langue audio pour le canal DTV.

REPEAT: DVD : bouton répéter le mode.

23. Audio: sélection mono, nicam, stéréo pour les canaux atv, sélection de la langue audio pour les canaux tv numériques.

24. TITLE: Cliquez sur ce bouton pour revenir au titre du CD.

SUBT: pour activer ou désactiver les sous-titres.

Description Générale

Installation de la Batterie dans la Télécommande

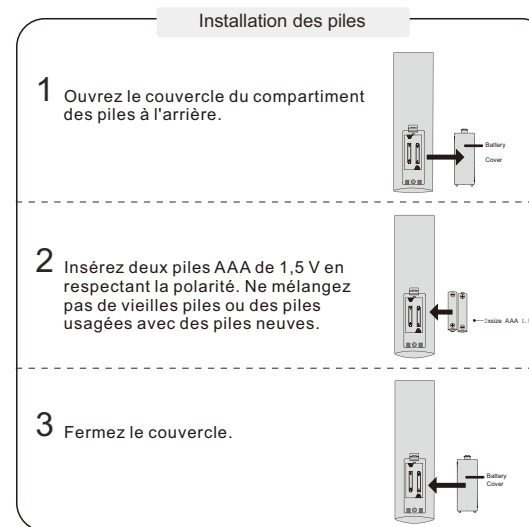

NOTES:

- Dans des conditions d'utilisation normales, une charge doit durer au moins un an.
- Si vous n'avez pas l'intention d'utiliser la télécommande pendant une longue période, retirez les batteries pour éviter les dommages dus aux fuites.
- Les batteries (bloc-batterie ou batteries installées) ne doivent pas être exposées à une chaleur excessive comme p. ex. l'action directe de la lumière du soleil, du feu ou de sources de chaleur similaires.

Connexion externe

Connexion d'antenne

L'impédance d'entrée de l'antenne de cet appareil est de 75 ohms. Le câble coaxial VHF/UHF de 75 ohms peut être connecté directement au connecteur d'antenne. Si le câble d'antenne est un câble d'alimentation plat parallèle de 300 ohms, vous devez utiliser un convertisseur de 300 ohms/75 ohms pour connecter le câble d'antenne au connecteur d'antenne. Pour plus d'informations, reportez-vous au dessin suivant.

Antennes avec fils plats torsadés de 300ohm

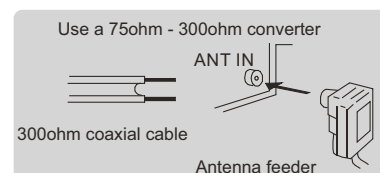

Antennes avec fils ronds de 75ohm

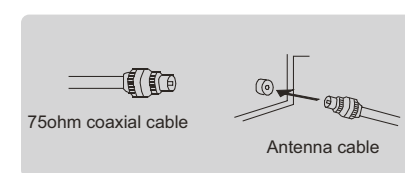

Fonctionnement du Téléviseur

CONFIGURATION INITIALE

La première fois que vous allumez votre téléviseur, l'assistant de configuration vous guidera tout au long de la configuration de base. Suivez la suggestion de texte pour la première configuration.

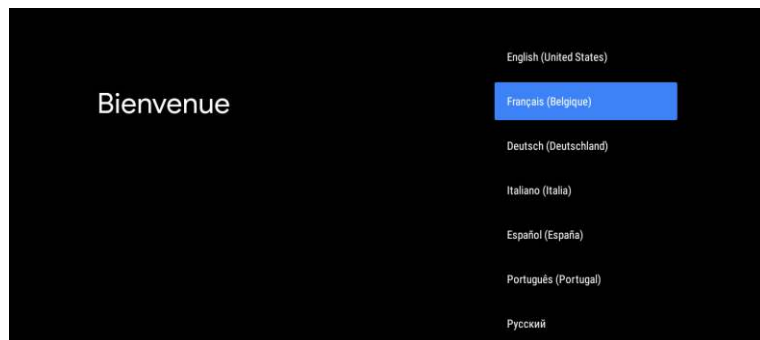

Appuyez sur ▲/▼ pour sélectionner la langue du système et OK pour le confirmer.



Connectez votre téléphone Android à votre téléviseur, sélectionnez « Continuer » pour poursuivre la connexion et choisissez « Ignorer » pour sauter cette étape.

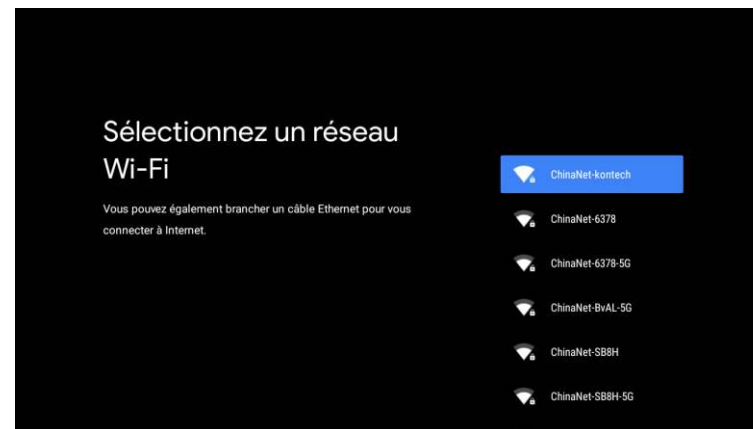

Appuyez sur ▲/▼ pour sélectionner le Wi-Fi auquel vous souhaitez vous connecter, appuyez sur OK et entrez le mot de passe pour confirmer que la connexion a réussi.

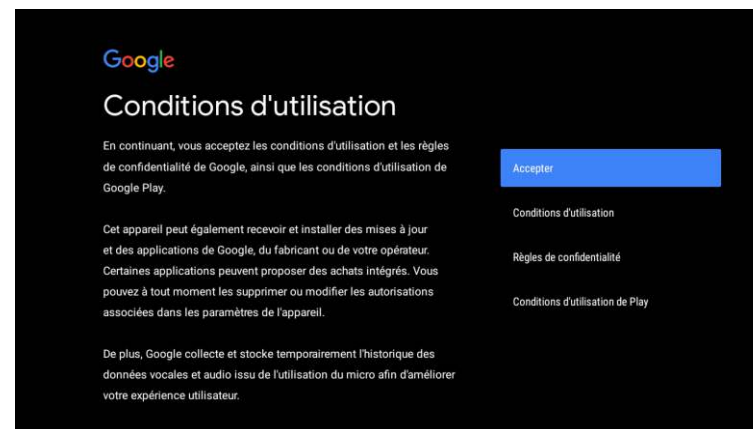

Acceptez d'envoyer automatiquement des informations de diagnostic à Google afin d'améliorer la puissance discriminative. Choisissez « YES (OUI) » pour accepter.

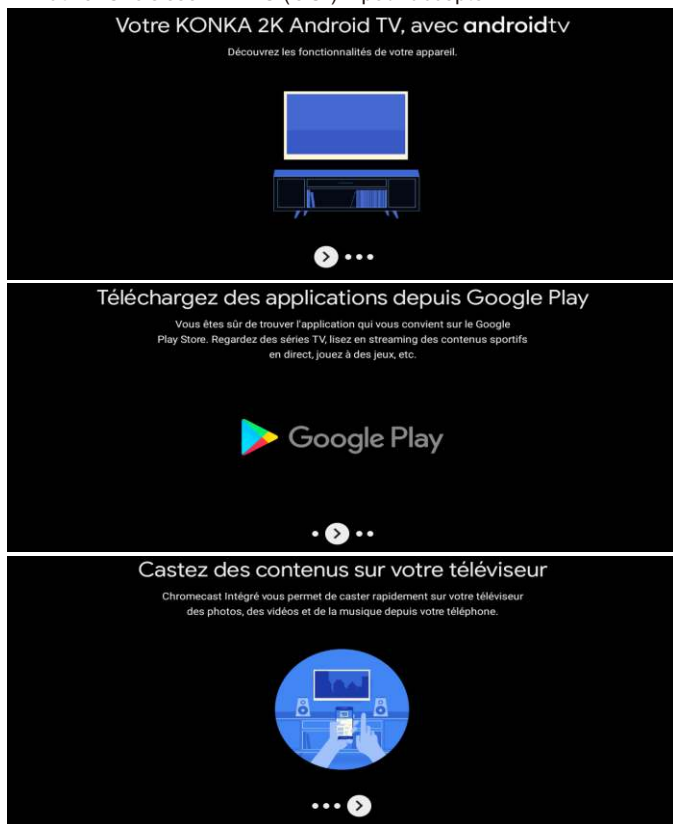

1. Votre appareil fonctionne avec Android TV. Appuyez sur le bouton ► pour sélectionner la fonction de navigation.
2. Vous pouvez obtenir plus d'applications sur Google Play. Appuyez sur le bouton ► pour passer à l'écran suivant.
3. Transférez des photos ou d'autres contenus sur votre téléviseur avec Chromecast. Appuyez sur OK pour terminer la navigation.

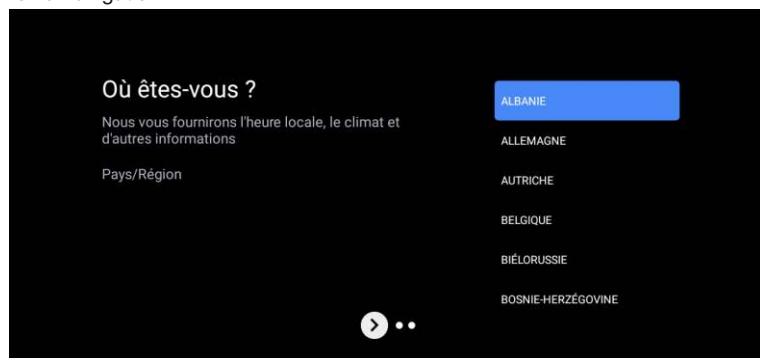

Appuyez sur ▲/▼ pour sélectionner le pays sur votre appareil et OK pour confirmer.

ÉCRAN D'ACCUEIL

Une fois la configuration de l'assistant terminée, vous pouvez afficher le contenu et accéder à l'écran d'accueil.

①

②

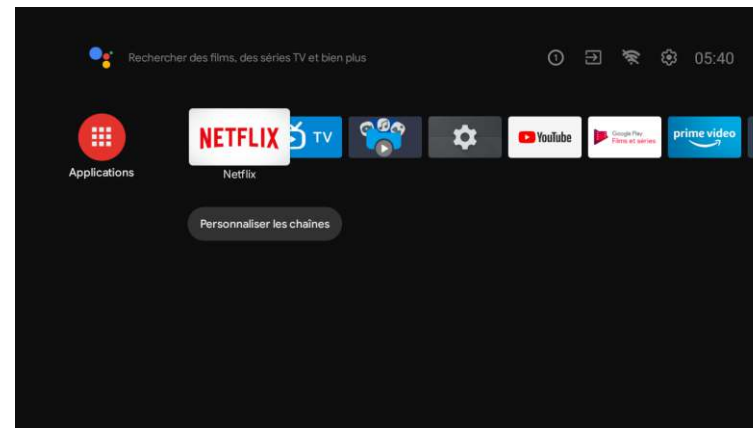

1. Ouvrez l'Assistant Google ou lancez une recherche textuelle.
2. Parmi les applications installées sur votre téléviseur, des icônes avec vos applications préférées seront affichées (les applications peuvent être ajoutées, supprimées ou modifiées dans l'ordre souhaité).

- ▣ Entrées : il sert à sélectionner une source d'entrée.
- ⚙ Configuration: ici vous pouvez faire différents ajustements. Pour obtenir plus d'informations sur la configuration, consultez l'explication suivante.

SOURCE D'ENTRÉE

Dans l'interface HOME, appuyez sur ▲/▼/◀/▶ pour sélectionner l'icône « Entrées ». Appuyez ensuite sur OK pour ouvrir la liste des sources d'entrée, puis appuyez sur le bouton supérieur pour mettre en surbrillance une entrée et OK pour la modifier.

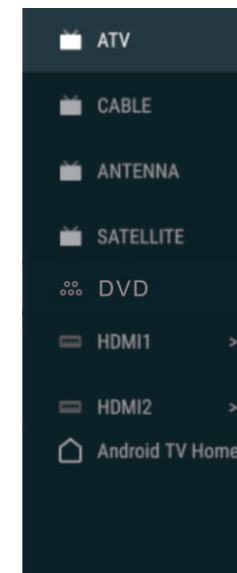
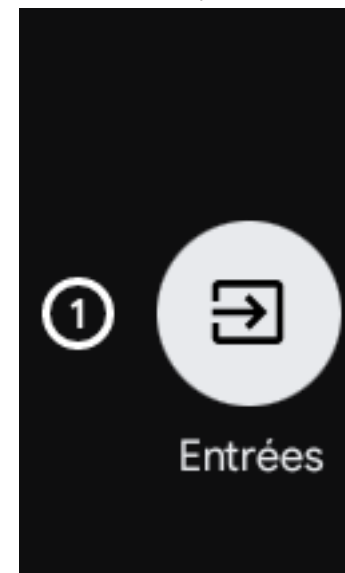

Dans Live TV, appuyez sur le bouton SOURCE pour afficher la liste des sources d'entrée. Ici, vous pouvez sélectionner la source souhaitée.

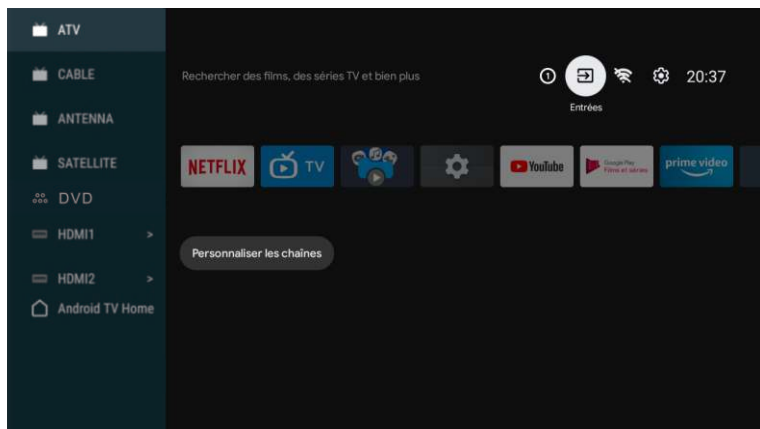

NAVIGATION DANS LE MENU À L'ÉCRAN

1. Sur l'interface HOME, appuyez sur le bouton ► pour sélectionner l'icône du menu des paramètres circulaires et sur OK pour confirmer.

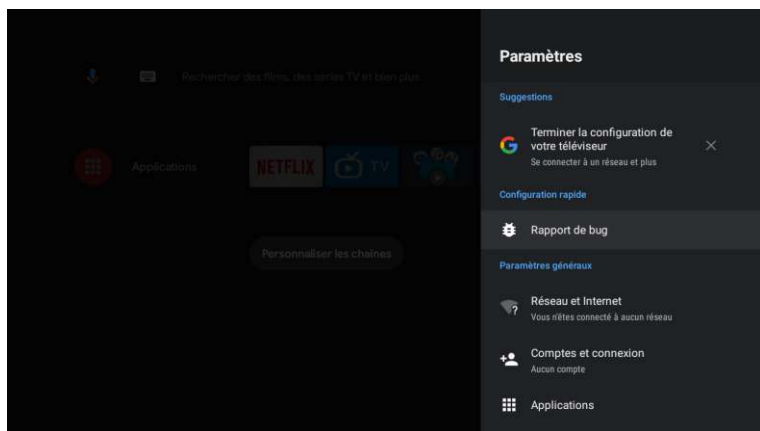

2. Appuyez sur le bouton ▲/▼ pour sélectionner ce que vous souhaitez définir.
3. Appuyez sur OK pour entrer les paramètres.

Réseau

1. Appuyez sur le bouton ▲/▼ pour sélectionner ce que vous souhaitez définir.
2. Appuyez sur le bouton OK pour régler.
3. Après avoir terminé le réglage, appuyez sur le bouton OK pour enregistrer et revenir au menu précédent.

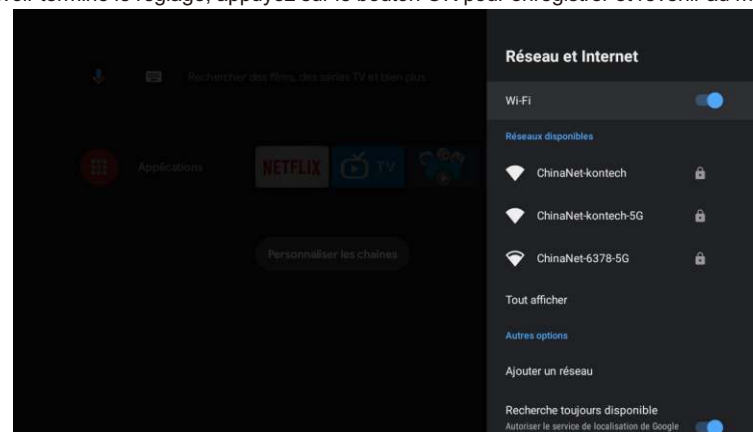

APPS

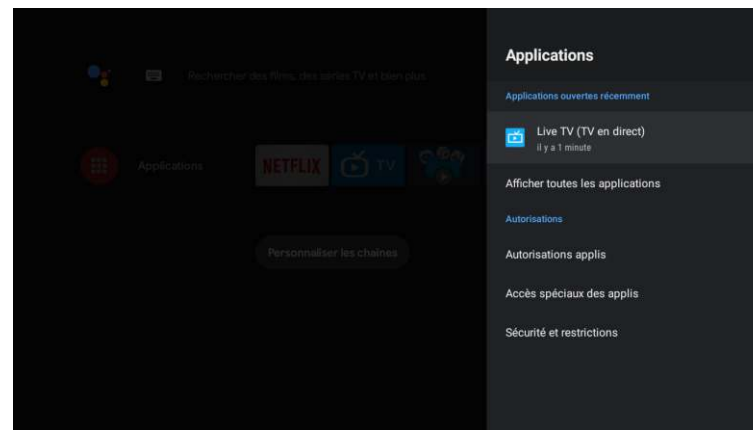

Dans ce menu, vous pouvez définir les autorisations de l'application et lire la liste avec les applications.
1. Appuyez sur le bouton ▲/▼ pour sélectionner ce que vous souhaitez définir.
2. Appuyez sur le bouton OK pour régler.
3. Une fois le réglage terminé, appuyez sur le bouton BACK (RETOUR) pour revenir au menu précédent.

PRÉFÉRENCES DE L'APPAREIL

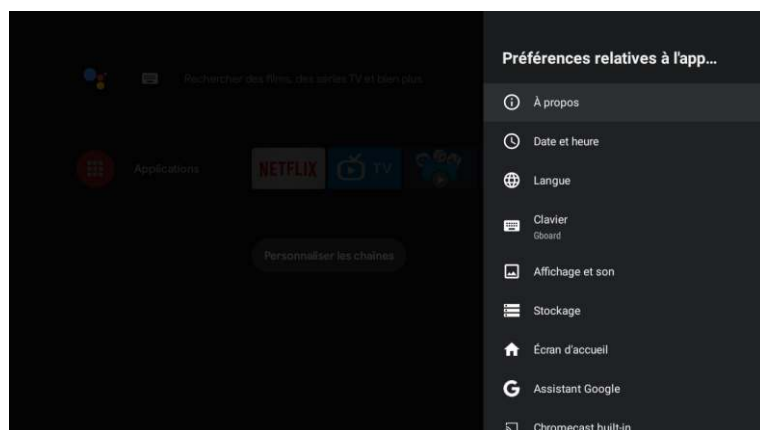

Dans ce menu, vous pourrez lire les informations et les paramètres de votre téléviseur.

1. Appuyez sur le bouton ▲/▼ pour sélectionner ce que vous souhaitez définir.
2. Appuyez sur le bouton OK pour effectuer le réglage.
3. Une fois le réglage terminé, appuyez sur le bouton BACK (RETOUR) pour revenir au menu précédent.

DATE ET HEURE

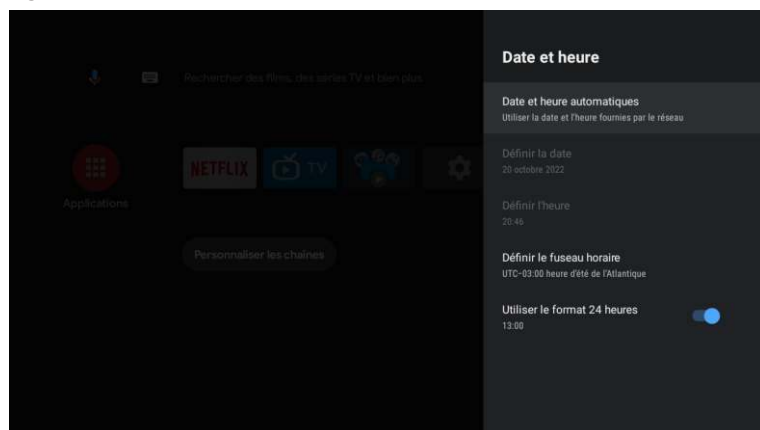

Date et heure automatiques: appuyez sur le bouton ▲/▼ pour sélectionner l'option, puis appuyez sur le bouton OK pour accéder au sous-menu (en option: utilisez l'heure fournie par le réseau, désactivée).

● La définition manuelle des paramètres de date et d'heure modifiera automatiquement la date et l'heure sur OFF.

Définir la date: appuyez sur le bouton ▲/▼ pour sélectionner l'option, puis appuyez sur OK pour accéder au sous-menu.

Définir l'heure: appuyez sur le bouton ▲/▼ pour sélectionner l'option, puis appuyez sur le bouton OK pour accéder au sous-menu.

Définir le fuseau horaire: appuyez sur le bouton ▲/▼ pour sélectionner l'option, puis appuyez sur le bouton OK pour accéder au sous-menu. Pour utiliser le format 24 heures: Appuyez sur le bouton ▲/▼ pour sélectionner l'option, puis appuyez sur le bouton OK pour choisir ON/OFF.

LANGUE

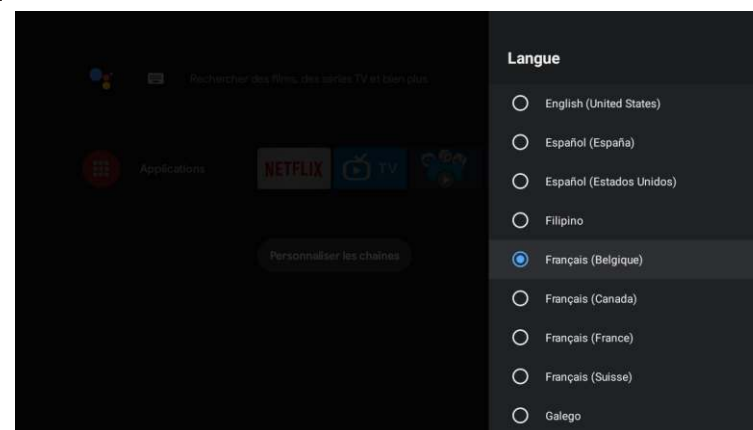

Langue: Appuyez sur le bouton ▲/▼ pour sélectionner l'option, puis appuyez sur le bouton OK pour entrer la langue.

CLAVIER

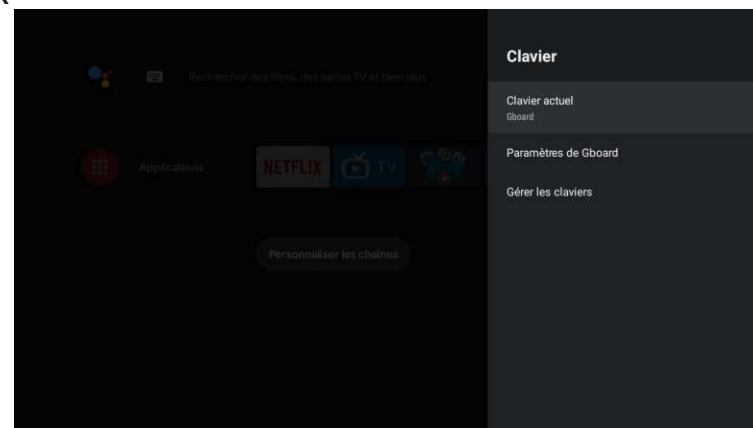

Clavier actuel: appuyez sur le bouton ▲/▼ pour sélectionner l'option, puis appuyez sur le bouton OK pour accéder au sous-menu.

Paramètres Gboard: appuyez sur le bouton ▲/▼ pour sélectionner l'option, puis appuyez sur le bouton OK pour accéder au sous-menu.

Gestion du clavier: appuyez sur le bouton ▲/▼ pour sélectionner l'option, puis appuyez sur le bouton OK pour accéder au sous-menu.

STOCKAGE

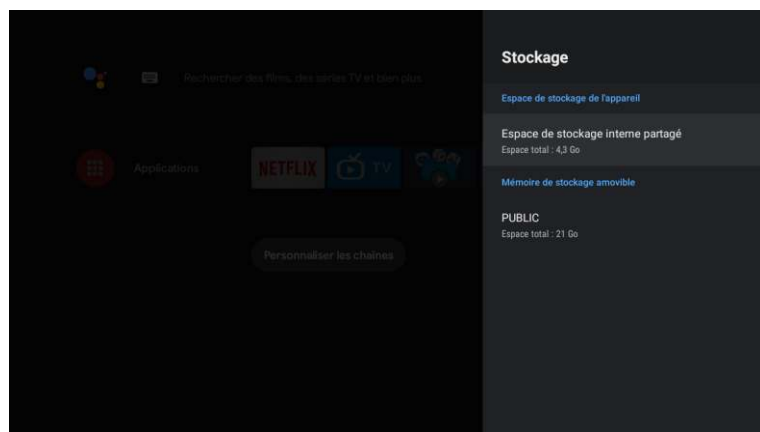

Stockage interne partagé: appuyez sur le bouton ▲/▼ pour sélectionner l'option, puis appuyez sur le bouton OK pour accéder au sous-menu.

Stockage amovible: appuyez sur le bouton ▲/▼ pour sélectionner l'option, puis appuyez sur le bouton OK pour accéder au sous-menu (note: affiche les périphériques externes si disponibles).

ÉCRAN D'ACCUEIL

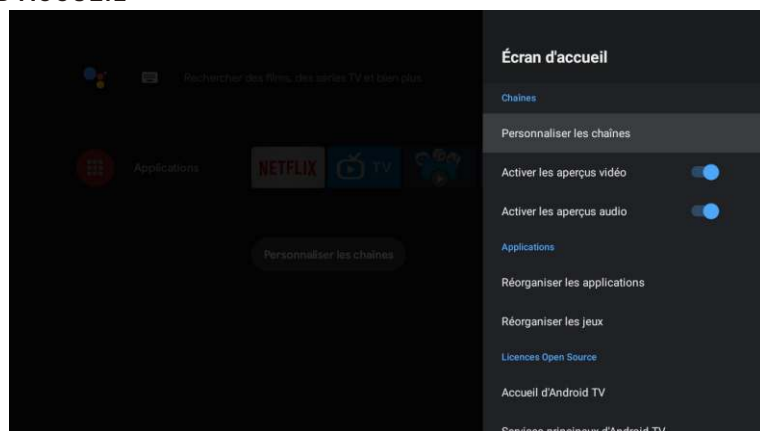

Dans ce menu, vous pouvez configurer des canaux, des applications et des licences open source.

1. Appuyez sur le bouton ▲/▼ pour sélectionner ce que vous souhaitez définir.
2. Appuyez sur le bouton OK pour effectuer des ajustements.
3. Une fois le réglage terminé, appuyez sur le bouton BACK (RETOUR) pour revenir au menu précédent.

GOOGLE

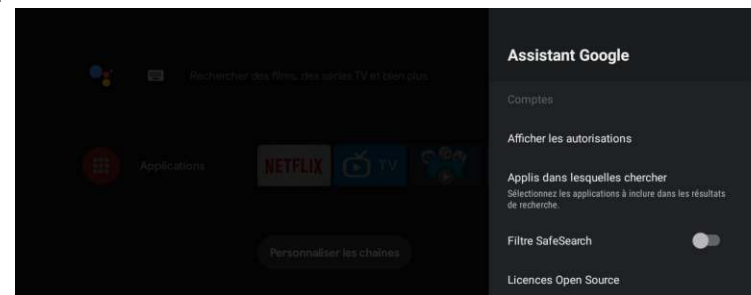

Dans ce menu, vous pouvez configurer des applications de recherche, des filtres de recherche sécurisés, bloquer les mots offensants et des licences open source.

1. Appuyez sur le bouton ▲/▼ pour sélectionner ce que vous souhaitez définir.
2. Appuyez sur le bouton OK pour régler.
3. Une fois le réglage terminé, appuyez sur le bouton BACK (RETOUR) pour revenir au menu précédent.

CHROMECAST INTÉGRÉ

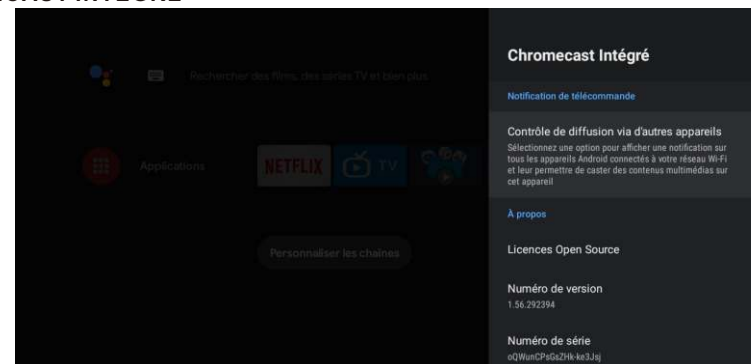

Dans ce menu, vous pouvez lire les informations et les paramètres du Chromecast.

1. Appuyez sur le bouton ▲/▼ pour sélectionner ce que vous souhaitez définir.
2. Appuyez sur le bouton OK pour régler.
3. Une fois le réglage terminé, appuyez sur le bouton BACK (RETOUR) pour revenir au menu précédent.

ÉCRAN DE VEILLE

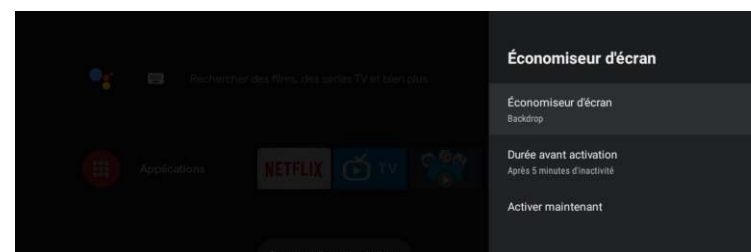

Écran de veille: appuyez sur le bouton ▲/▼ pour sélectionner l'option, puis appuyez sur le bouton OK pour accéder au sous-menu (en option: désactivez l'écran, le fond, les couleurs).

Quand commencer: appuyez sur le bouton ▲/▼ pour sélectionner l'option, puis appuyez sur le bouton OK pour accéder au sous-menu (en option: 5 minutes, 15 minutes, 30 minutes, 1 heure, 2 heures).

Démarrer maintenant: appuyez sur le bouton ▲/▼ pour sélectionner l'option, puis appuyez sur le bouton OK pour accéder à l'écran de veille.

ÉCONOMIE D'ÉNERGIE

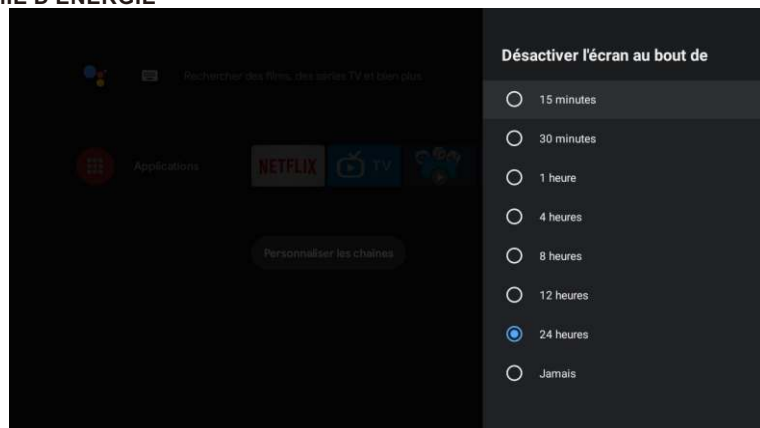

Hors de l'écran: appuyez sur le bouton ▲/▼ pour sélectionner l'option, puis appuyez sur le bouton OK pour accéder au sous-menu (options: 15 minutes, 30 minutes, 24 heures, jamais).

EMPLACEMENT

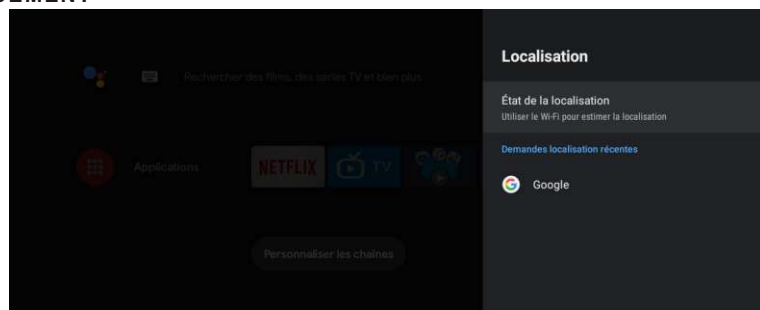

État de l'emplacement: appuyez sur le bouton ▲/▼ pour sélectionner l'option, puis appuyez sur le bouton OK pour accéder au sous-menu (en option: utiliser le Wi-Fi pour estimer l'emplacement, désactiver).

UTILISATION ET DIAGNOSTIC

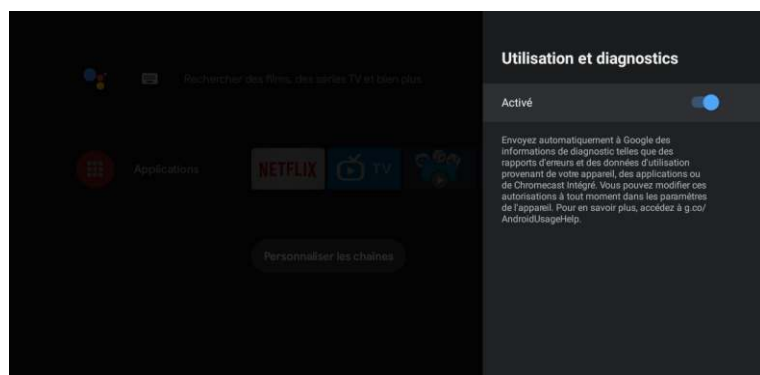

Utilisation et diagnostic: appuyez sur le bouton ▲/▼ pour sélectionner l'option, puis appuyez sur le bouton OK pour choisir ON/OFF.

ACCESSIBILITÉ

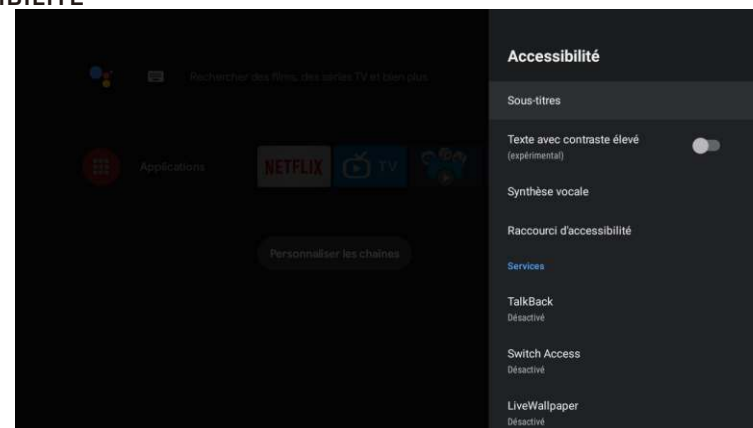

Sous-titres: appuyez sur le bouton ▲/▼ pour sélectionner l'option, puis appuyez sur le bouton OK pour accéder au sous-menu.

Texte à contraste élevé: appuyez sur le bouton ▲/▼ pour sélectionner l'option, puis appuyez sur le bouton OK pour choisir ON/OFF.

Synthèse vocale: appuyez sur le bouton ▲/▼ pour sélectionner l'option, puis appuyez sur le bouton OK pour accéder au sous-menu.

Raccourci d'accessibilité: appuyez sur le bouton ▲/▼ pour sélectionner l'option, puis appuyez sur le bouton OK pour choisir ON/OFF.

Talk Back: appuyez sur le bouton ▲/▼ pour sélectionner l'option, puis appuyez sur le bouton OK pour accéder au sous-menu.

Échange d'accès: appuyez sur le bouton ▲/▼ pour sélectionner l'option, puis appuyez sur le bouton OK pour accéder au sous-menu.

REDÉMARRER

Appuyez sur le bouton OK pour accéder au sous-menu. Redémarrez votre téléviseur.

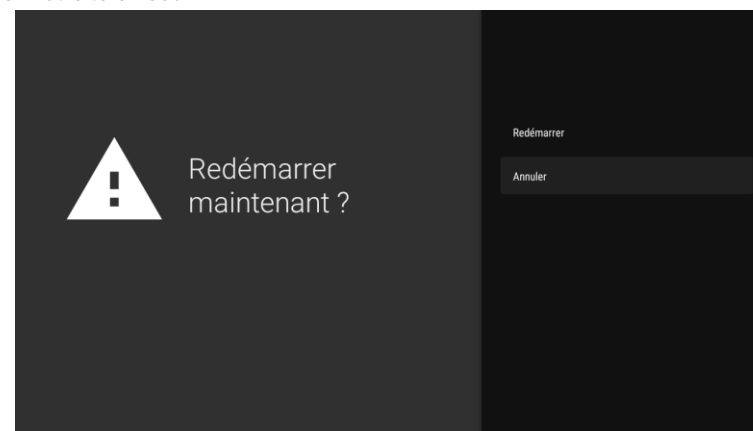

REMOTOS Y ACCESORIOS

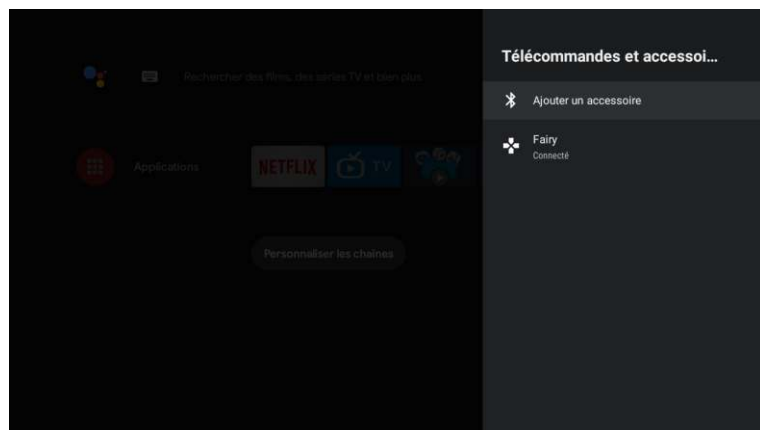

Note: il n'est disponible que pour la télécommande Bluetooth.

Dans ce menu, vous pouvez coupler des appareils Bluetooth.

1. Appuyez sur les boutons « OK » et « Volume + » pendant environ 5 secondes.
2. Lorsque les voyants commencent à clignoter, relâchez-les. La télécommande enverra le signal d'appariement au téléviseur et affichera les informations de la télécommande sur le côté droit de l'écran.
3. Appuyez sur le bouton OK pour afficher le couplage. Si le couplage est affiché, la connexion aura réussi.
4. Appuyez sur le bouton BACK (RETOUR) pour revenir au menu précédent.

NOTE

Le menu/la fonction peut devenir différent selon le moment où vous avez acheté votre téléviseur.

AJOUTER ET UTILISER LE LECTEUR MULTIMÉDIA

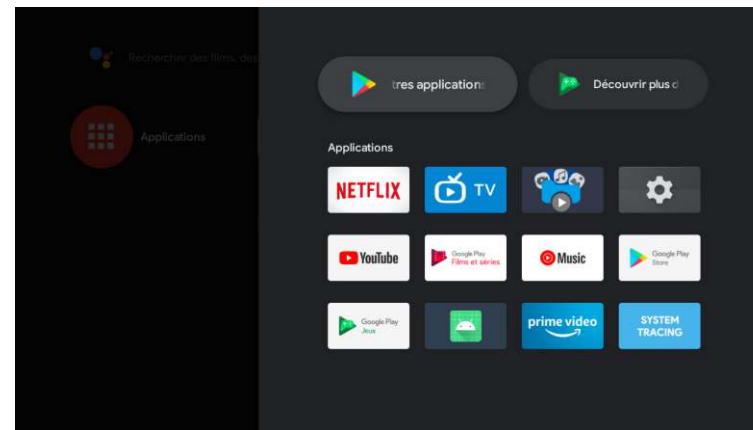

1. Dans l'interface HOME, sélectionnez l'icône + dans la colonne APP pour ajouter l'application et cliquez sur OK. Appuyez de haut en bas pour sélectionner l'application Media Player et cliquez sur OK pour l'ajouter à l'interface HOME.

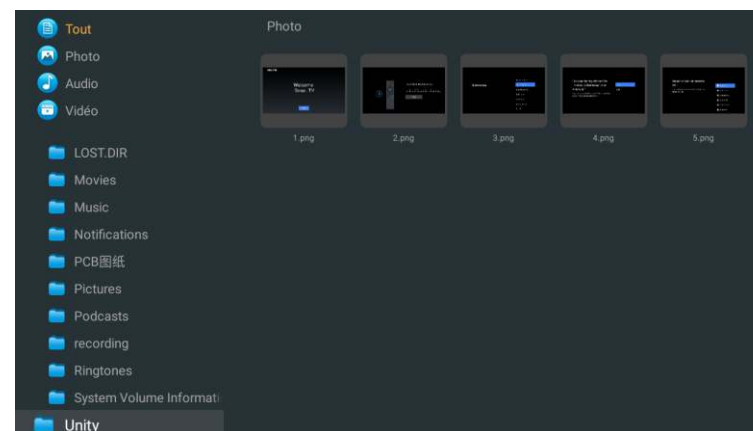

2. Concentrez-vous sur le pilote USB correspondant et appuyez sur OK pour afficher les fichiers vidéo, photo et audio. Appuyez sur le bouton de navigation pour sélectionner le fichier.

IMAGE

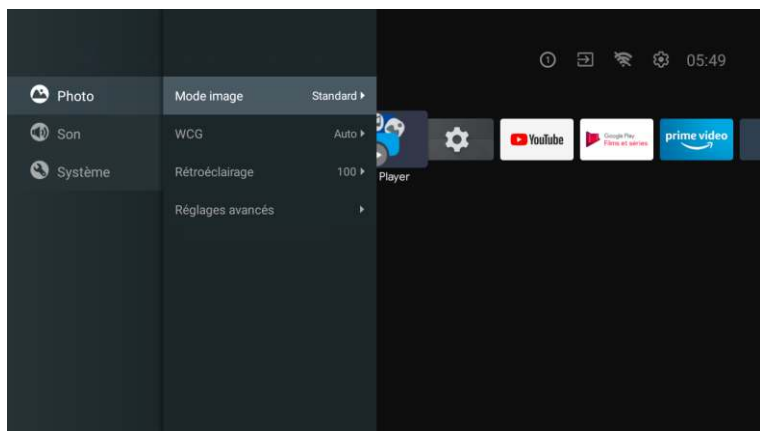

Mode image: appuyez sur le bouton ▲/▼ pour sélectionner le bouton d'option pour accéder au sous-menu (en option: standard, dynamique, film, confort oculaire, doux, vif, sportif, personnel).

Luminosité/Saturation des couleurs/Teinte/Contraste/Gamma/Netteté du niveau de noir: appuyez sur le bouton ▲/▼ pour sélectionner l'option.

Appuyez sur ◀ pour diminuer le paramètre. Appuyez sur ▶ pour augmenter le paramètre.

Gamma: appuyez sur le bouton ▲/▼ pour sélectionner l'option. Appuyez sur ◀ pour diminuer le paramètre.

Appuyez sur ▶ pour augmenter le paramètre.

ECO (Écho)

Appuyez sur le bouton MENU dans le menu principal et sélectionnez Image.

Appuyez ensuite sur le bouton pour sélectionner l'option ECO (Écho), puis sur OK pour valider la sélection.

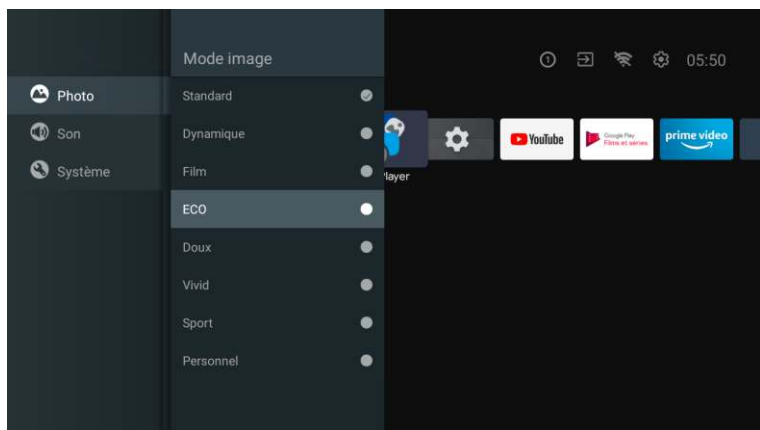

SON

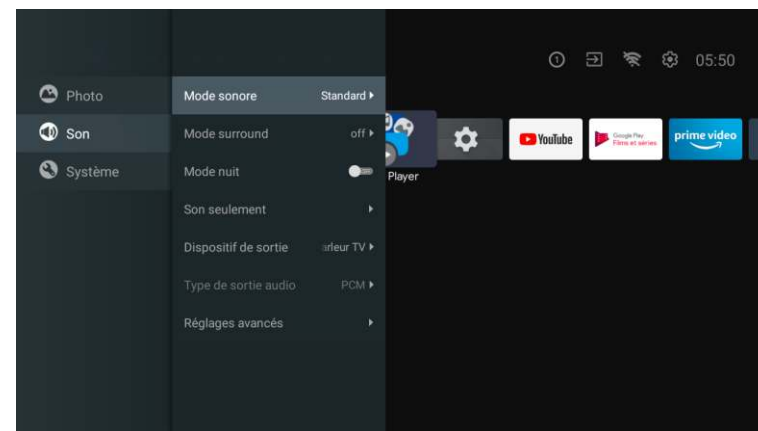

Appuyez sur le bouton MENU dans le menu principal et sélectionnez Son.

Mode son: appuyez sur OK pour accéder au sous-menu, appuyez sur le bouton pour sélectionner l'option, puis appuyez sur OK pour la sélectionner.

Son pur: appuyez sur le bouton ▲/▼ pour sélectionner l'option, puis appuyez sur le bouton OK pour choisir ON/OFF.

Son surround: appuyez sur le bouton ▲/▼ pour sélectionner l'option, puis appuyez sur le bouton OK pour choisir ON/OFF.

Son uniquement: appuyez sur OK pour accéder au sous-menu, puis appuyez sur le bouton OK pour sélectionner l'option.

Périphérique de sortie: appuyez sur ▲/▼ pour accéder au sous-menu.

Type de sortie audio: appuyez sur ▲/▼ pour accéder au sous-menu.

Paramètres avancés: appuyez sur ▲/▼ pour accéder au sous-menu.

SYSTÈME

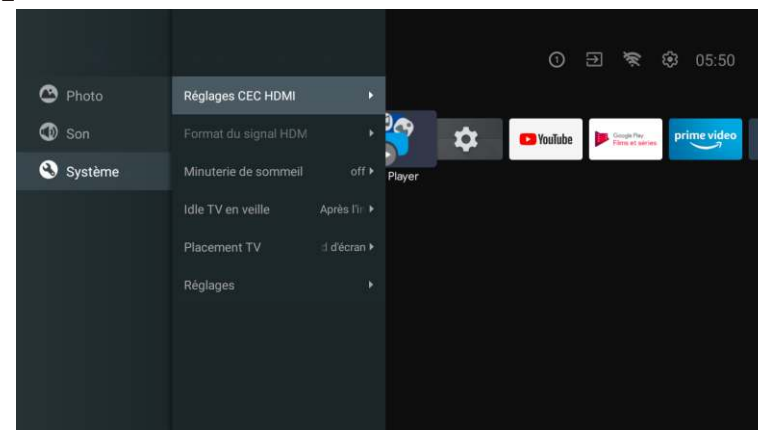

Appuyez sur le bouton MENU dans le menu principal et sélectionnez Système.

Appuyez sur ▲/▼ pour accéder au sous-menu, puis appuyez sur OK pour la sélectionner.

DVD

Appuyez sur le menu de la touche "SOURCE", les touches de direction haut et bas permettent de sélectionner, Appuyez sur la touche gauche ou droite pour sélectionner le DVD, puis appuyez sur la touche Enter pour entrer. Appuyez sur le bouton DVD SETUP pour entrer.

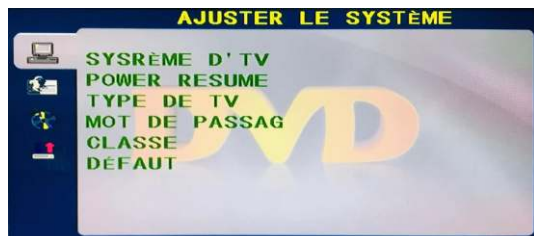

SYSTÈME TV

Les options sont: NTSC/PAL/AUTO.

REPRISE DE L'ALIMENTATION

Activez ou désactivez la fonction ENTER avec.

TYPE TV

Définit les options de rapport d'écran : PS(4:3 Pan Scan), Normal/PS(4:3 Letter Box), et Large (16:9) le réglage par défaut est Large.

MOT DE PASSE

Saisissez "0000" pour entrer.

RATING

Options de Disque de Niveau.

DEFAULT

Cette option permet de rétablir le réglage d'usine par défaut du DVD.



OSD LANGUE

Définir les options de la langue OSD.

AUDIO LANGUE

Options de sélection de la langue de DVD.

SOUS-TITRES LANGUE DES

Ce lecteur peut afficher les langues des sous-titres des DVD si le disque DVD le permet, Lors de la lecture d'un DVD, vous pouvez masquer les sous-titres ou choisir l'une d'entre elles comme langue de sous-titres actuelle.

LANGUE DE MENU

Définir les options de langue du MENU.



SORTIE AUDIO

Appuyez sur la touche "ENTER" pour entrer, les touches de direction haut et bas permettent de sélectionner.

TOUCHE

Appuyez sur la touche "ENTER" pour entrer, les touches de direction vers le haut et le bas permettent de sélectionner.



DUAL MONO

Appuyez sur la touche "ENTER", les touches de direction vers le haut et vers le bas permettent de sélectionner.

Lisez avant d'utiliser les Apps

(*Termes et conditions des applications)

- En raison des caractéristiques de l'appareil répertoriées dans le magasin d'applications, ainsi que des limitations sur le contenu disponible, certaines applications et services en vedette peuvent ne pas être disponibles sur tous les appareils ou dans tous les territoires. Certaines applications existantes peuvent également nécessiter des frais supplémentaires de périphérique ou d'adhésion. Les services et la disponibilité de ce contenu sont sujets à changement sans préavis.
- Le fabricant n'assume aucune responsabilité légale pour toute interruption due à une raison quelconque dans les services de l'application qui a été causée par le fournisseur de services.
- Une connexion Internet instable peut entraîner des retards ou des interruptions. De plus, les applications peuvent se fermer automatiquement en fonction de l'environnement réseau.
- Les services et la mise à jour des applications peuvent ne pas être disponibles.
- Le contenu de l'application est susceptible d'être modifié sans préavis par le fournisseur de services.
- Les services spécifiques peuvent différer selon la version de l'application installée sur le téléviseur.
- La fonctionnalité d'une application peut changer dans ses versions futures.
- Selon la politique du fournisseur ou des fournisseurs de services tiers, certaines applications peuvent ne pas prendre en charge le multitâche.
- La réponse aux fonctions distantes et les visualisations à l'écran qui en résultent peuvent être retardées pendant le chargement d'une page Web.
- Les opérations de copier-coller ne sont pas prises en charge.
- La vitesse de navigation Web variera en fonction de votre environnement réseau.
- Selon le type de codec vidéo/audio pris en charge, certains fichiers vidéo et audio peuvent ne pas pouvoir être lus pendant la lecture du contenu.
- Le magasin d'applications a certaines limitations. Il contient d'innombrables applications déjà intégrées pour répondre aux différents besoins de l'utilisateur, mais celui-ci n'aura pas la possibilité d'ajouter d'autres applications à partir d'autres médias.

Résolution de Problèmes

Si vous rencontrez des problèmes, vérifiez les contre-mesures pour chaque symptôme répertorié ci-dessous. Les symptômes suivants peuvent avoir été causés par un réglage incorrect plutôt que par un dysfonctionnement réel de l'appareil. Si le problème persiste, veuillez contacter le centre de service à la clientèle.

Symptômes	Solutions possibles
Pas d'alimentation électrique	Vérifiez que le câble d'alimentation et la prise de courant fonctionnent correctement. Débranchez le câble d'alimentation, reconnectez-le après 60 secondes, puis redémarrez votre téléviseur.
Aucune image n'est visible	Vérifiez la connexion de l'antenne. La station peut rencontrer des problèmes, y compris une autre station. Veuillez régler les paramètres de contraste et de luminosité.
Bonne image mais pas de son	Veuillez augmenter le volume. Vérifiez que votre téléviseur est en mode silencieux, appuyez sur le bouton MUTE de la télécommande. Vérifiez les paramètres sonores. Si vous utilisez des périphériques externes, vérifiez que vos sélecteurs de volume ne sont pas trop bas ou éteints. Si vous utilisez des entrées AVI ou des composants, assurez-vous que les câbles sont correctement connectés et non desserrés. Si vous utilisez un câble DVI vers HDMI, vous aurez également besoin d'un câble audio. Assurez-vous qu'aucun connecteur pour casque n'est connecté.
Bon son mais couleur anormale sans image	Vérifiez la connexion et l'état de l'antenne. Si vous utilisez l'entrée de composant, vérifiez l'état de vos connexions. Une connexion incorrecte ou lâche peut causer des problèmes de couleur ou rendre l'écran blanc.
Aucune réponse à la télécommande	Les batteries de la télécommande peuvent être épuisées. Si nécessaire, remplacez-les par de nouveaux. Nettoyez l'objectif de la télécommande. La distance entre le téléviseur LED et la télécommande doit être inférieure à 8 m, le champ d'action doit être dans l'angle de fonctionnement recommandé et le chemin doit être exempt d'obstacles.
Des points colorés peuvent être présents à l'écran	Bien que les écrans LED soient fabriqués à partir d'une technologie de haute précision et que 99,99% des pixels s'avèrent efficaces, des points noirs ou des points lumineux brillants (rouges, bleus ou verts) peuvent apparaître régulièrement sur les écrans. Il s'agit d'une propriété structurelle des écrans LED et ne constitue donc pas un réel problème de fonctionnement.
L'image est altérée	Gardez le téléviseur à l'écart des sources de bruit électromagnétique telles que les voitures, les sèche-cheveux, les soudeurs et tout autre type d'équipement en option. Les interférences électromagnétiques atmosphériques, telles que les orages locaux ou lointains, peuvent modifier l'image. Lorsque vous installez des équipements optionnels, laissez un peu d'espace entre l'équipement optionnel et le téléviseur. Vérifiez l'antenne et les connexions. Gardez l'antenne à l'écart de tout câble d'alimentation ou d'entrée/sortie.

Symptômes

Solutions possibles

Après avoir effectué le réglage automatique, seuls quelques canaux sont disponibles	Vérifiez que votre zone est couverte par des flux vidéo numériques. Essayez de régler ou d'ajuster manuellement les canaux manquants. Vérifiez que vous utilisez le bon type d'antenne.
Impossible de sélectionner les canaux	Vérifiez que les canaux n'ont pas été bloqués dans les paramètres du menu principal.
Ne joue pas via USB	Vérifiez que le câble de connexion USB et l'alimentation sont connectés. Le disque dur n'a pas été formaté. Assurez-vous que le disque USB est compatible et que les formats de données multimédias sont également pris en charge. Le disque USB est uniquement compatible avec le format FAT32.
L'image semble déformée, grande ou petite en damier, pointillée, pixélisée, etc.	La compression du contenu vidéo peut provoquer des distorsions, en particulier dans les images en mouvement rapide, comme p. ex. sportives et d'action.
Bruit dans les haut-parleurs	Vérifiez les connexions sur les câbles, assurez-vous que les câbles vidéo ne sont pas connectés aux entrées audio. Un faible niveau de signal peut provoquer des distorsions dans le son.
Le téléviseur s'éteint automatiquement	Vérifiez que la minuterie d'arrêt est activée dans le menu des paramètres. La minuterie d'arrêt peut être activée. Si le téléviseur ne reçoit pas de signal via une entrée pendant 10 minutes, il s'éteindra.
Le téléviseur s'allume automatiquement	Vérifiez que la minuterie d'alimentation est activée dans le menu de configuration.
L'image ne s'affiche pas en plein écran	Lors de l'affichage du contenu SD (4:3), les canaux HD afficheront des bandes noires de chaque côté. Films avec différents rapports d'aspect que votre téléviseur afficheront des bandes noires en haut et en bas. Réglez l'option de taille d'image sur votre appareil externe ou votre téléviseur en plein écran.

AVERTISSEMENT

Ne placez jamais le téléviseur dans un endroit instable. Le téléviseur peut tomber, causant des blessures corporelles graves ou même la mort. De nombreuses blessures, en particulier chez les enfants, peuvent être évitées en prenant des précautions simples telles que:

- utiliser des armoires ou des supports recommandés par le fabricant du téléviseur.
- utiliser uniquement des meubles qui peuvent supporter le téléviseur en toute sécurité.
- s'assurer que le téléviseur ne dépasse pas du bord de l'armoire de support.
- ne pas placer le téléviseur sur des meubles hauts (comme p.ej. dans des armoires ou des étagères) sans ancrer à la fois les meubles et le téléviseur sur un support approprié.
- ne pas placer le téléviseur sur des tissus ou d'autres matériaux qui peuvent être situés entre le téléviseur et l'armoire de support.
- éduquer les enfants sur les dangers de monter sur les meubles pour atteindre le téléviseur ou ses commandes. Si votre téléviseur est sauvegardé ou déplacé, les mêmes considérations que ci-dessus devraient s'appliquer.

Le coupleur de la fiche ou l'appareil doit être utilisé comme dispositif de déconnexion, le dispositif de déconnexion doit rester facilement utilisable.

ÉLIMINATION DES DÉCHETS PROVENANT D'ÉQUIPEMENTS ÉLECTRIQUES ET ÉLECTRONIQUES PAR LES UTILISATEURS FINAUX AU SEIN DE L'UNION EUROPÉENNE

Ce symbole sur le produit ou sur l'emballage indique que ce produit ne peut pas être éliminé en tant que déchet général. L'utilisateur est responsable de l'élimination de ce type de déchets en les jetant à la poubelle sur un « point de recyclage » spécifique pour les déchets électriques et électroniques. La collecte sélective et le recyclage des équipements électriques contribuent à préserver les ressources naturelles et à assurer le recyclage des déchets afin de protéger l'environnement et la santé. Pour recevoir plus d'informations sur la collecte et le recyclage des déchets électriques et électroniques, contactez votre mairie, le service des ordures ménagères ou l'établissement où vous avez acheté le produit.

Le symbole marqué du « conteneur de déchets à roues » sur le produit indique que l'utilisateur a l'obligation de le collecter séparément lors de l'élimination de l'appareil.



Garantie

Merci d'avoir acheté ce produit Sylvox. Nous sommes heureux de vous offrir 12 mois de garantie gratuite.

Si vous avez des questions, n'hésitez pas à nous contacter par le biais de notre e-mail ou de notre site Internet pour obtenir de l'aide.

Courriel du service après-vente:

service.eu@sylvoxtv.com
service.uk@sylvoxtv.com
service.au@sylvoxtv.com

Website:

www.sylvoxtv.eu

Service d'assistance à la clientèle:

Ligne d'assistance téléphonique-USA:

+1(833)379-5869 (du lundi au vendredi, de 9 h à 17h, heure de Paris)

Politique de garantie

- (1) Lorsque vous retournez un article, veuillez noter ce qui suit:
 1. Seuls les articles achetés directement sur le site www.sylvoxtv.com et auprès de revendeurs agréés peuvent être retournés, tels que Amazon, Walmart, Newegg, Wayfair, Aljexpress, etc.
 2. Nous n'accepterons aucune demande de retour pour des produits achetés auprès de fournisseurs tiers non autorisés.
 3. Le client doit contacter le vendeur original avec votre ID de commande ou la preuve d'achat et le détail du problème du produit à service@sylvoxtv.com pour demander un retour/refund/repair/replace avant de retourner les produits. Sylvox vous fournira l'étiquette d'expédition par courrier.
 4. Sylvox est responsable de tous les frais de retour pour les problèmes de qualité.
 5. S'il n'y a aucune raison de retourner le produit après installation et utilisation, Sylvox aura le droit de facturer des frais de réapprovisionnement de 20% de la valeur du produit. (Seules les demandes de retour sans raison sont acceptées dans les 7 jours suivant l'arrivée, et les frais de transport sont à la charge du client).
 6. Assurez-vous que le(s) article(s) que vous retournez est(sont) reconditionné(s) dans son(leur) état d'origine avec toute la documentation et les accessoires qui l'accompagnent.
 7. Si le produit retourné n'est pas dans son emballage d'origine, si des dommages artificiels affectent la deuxième vente, tels que l'apparence endommagée, le manque d'accessoires, etc. nous déduirons les frais correspondants en fonction de la situation.
 8. Nous traiterons votre demande dès réception de l'article retourné.
- (2) Comment renvoyer un produit pour un remboursement (garantie de remboursement de 30 jours)?

Pour retourner un article à Sylvox, veuillez contacter l'équipe Sylvox à service@sylvoxtv.com pour soumettre une demande de remboursement, nous vous fournirons l'étiquette d'expédition par courrier. Veuillez inclure votre numéro de commande original ou votre preuve de commande dans le courriel et assurez-vous que l'article est retourné dans les 30 jours. Aucun remboursement ne sera effectué avant la réception de l'article dans son emballage d'origine (avec sa documentation et ses accessoires).
- (3) Remboursements
Une fois que nous avons reçu et vérifié l'état de votre produit, un remboursement est initié. La manière dont votre remboursement est traité dépend de votre mode de paiement initial.
Pour les cartes de crédit ou de débit, les remboursements seront renvoyés à la banque émettrice de la carte dans les 7 à 10 jours ouvrables suivant la réception de l'article retourné. Veuillez contacter la banque émettrice de la carte si vous avez des questions sur la date à laquelle le crédit sera porté à votre compte.
- (4) Qu'est-ce qui n'est pas couvert par la garantie?
 - (a) Le mauvais mode d'utilisation et la réparation incorrecte par l'utilisateur ont causé la panne ou le dommage.
 - (b) La défaillance ou les dommages causés par le transport, le déplacement et la chute après l'achat.
 - (c) D'autres facteurs externes inévitables sont à l'origine de la panne ou du dommage.
 - (d) Utilisation incorrecte de l'équipement causée par l'eau ou d'autres solutions de dommages.
 - (e) Défaillance causée par la foudre ou d'autres raisons liées au système électrique
 - (f) Dommages causés par l'utilisation d'une alimentation électrique autre que la tension spécifiée.

Période de garantie:

- * Sylvox répare gratuitement le téléviseur sous condition d'une utilisation normale du manuel d'instruction dans les 12 mois.
- * Sylvox garantit que ce produit est conforme aux spécifications du fabricant et qu'il sera exempt de défauts de matériaux et de fabrication si un défaut se produit.
- * Sylvox réparera le défaut sous réserve des conditions suivantes:
 - (a) Tout défaut causé ou toute réparation nécessaire résultant d'un fonctionnement abusif, d'une négligence, d'un accident, de dommages liés à l'expédition, d'une livraison et d'une installation incorrectes, d'une application et d'une utilisation pour lesquelles ce produit n'était pas prévu, comme indiqué dans le manuel de l'utilisateur ou toute autre documentation applicable au produit.
 - (b) Tout défaut causé ou toute réparation nécessaire résultant d'un produit qui a été altéré, modifié, ajusté ou réparé par toute personne autre que Sylvox, un fournisseur de service autorisé par Sylvox ou un centre de service autorisé par Sylvox ou un revendeur.
 - (c) Tout remplacement d'accessoires, de verrerie, d'articles consommables ou périphériques requis par l'utilisation normale du produit, y compris, mais sans s'y limiter, les écouteurs, les télécommandes, les piles, etc.
 - (d) Tout dommage cosmétique à la surface ou à l'extérieur du Produit, y compris, mais sans s'y limiter, les dommages causés par l'usure normale, l'expédition et la manipulation incorrectes, ou l'utilisation de produits de nettoyage chimiques.
 - (e) Tout défaut causé ou toute réparation requise à la suite d'un dommage causé par des conditions externes ou environnementales, y compris, mais sans s'y limiter, l'utilisation d'une tension incorrecte, des fluctuations ou des surtensions de la ligne de transmission/de la ligne électrique, un déversement de liquide ou des actes de nature ou de Dieu.
 - (f) Les réclamations au titre de la garantie pour les produits retournés avec le modèle, le numéro de série de l'usine et les marquages UL altérés, illisibles ou manquants.
 - (g) Tout produit utilisé à des fins de location, d'affaires ou commerciales.
 - (h) Tous les frais d'installation, d'instruction du consommateur, de livraison, de configuration, de réglage et/ou de programmation.
 - (i) Un produit qui n'est pas installé conformément aux instructions d'installation fournies avec le produit.
 - (j) Tout problème de réception du signal (y compris les problèmes liés à l'antenne), les images qui brûlent à l'écran, le bruit ou l'écho du signal, les interférences ou autres problèmes de transmission ou de livraison du signal, la disponibilité de services ou de contenus fournis par des tiers (y compris, sans limitation, les contenus image, audio ou vidéo).Aucune autre entité autre que Sylvox n'est autorisée à étendre, élargir ou transférer cette garantie au nom de Sylvox.
Les garanties expresses de cette garantie limitée sont, à la place de et, sauf dans la mesure interdite par la loi applicable, Sylvox décline toutes les autres garanties et conditions, expresses ou implicites, qu'elles découlent de la loi, du statut, du cours des affaires, ou de l'usage du commerce, y compris, sans limitation, les garanties ou conditions implicites de toutes les réclamations, qu'elles soient basées sur le contrat, la négligence, la responsabilité stricte ou autre. Certains États n'autorisent pas l'exclusion ou la limitation des dommages accessoires ou indirects, de sorte que la limitation ou l'exclusion ci-dessus peut ne pas s'appliquer à vous.
Pour toute question, n'hésitez pas à nous contacter via service.eu@sylvoxtv.com à tout moment!
service.uk@sylvoxtv.com
service.au@sylvoxtv.com