

Sylvox

OUTDOOR TV

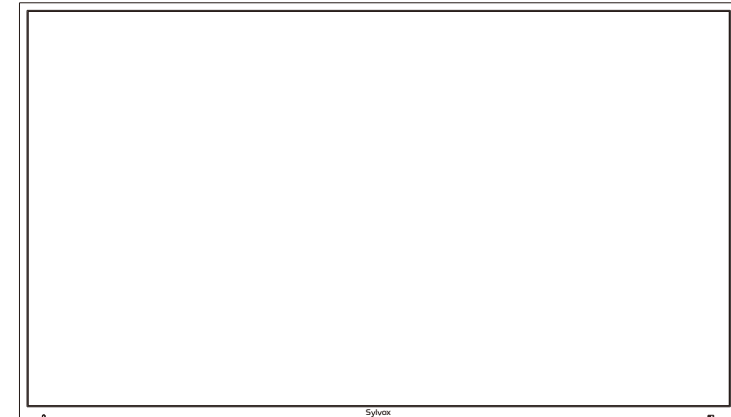

Periodo di garanzia:

- * Sylvox ripara il televisore gratuitamente a condizione del normale utilizzo del manuale di istruzioni entro 12 mesi.
- * Sylvox garantisce che questo prodotto è conforme alle Specifiche del produttore e sarà esente da difetti di materiale e di lavorazione qualora si verificassero dei difetti.
- * Sylvox correggerà il difetto alle seguenti condizioni:
 - (a) Eventuali difetti causati o riparazioni necessarie a seguito di uso improprio, negligenza, incidente, danni di spedizione, consegna e installazione impropria, applicazione e uso per i quali questo prodotto non è stato concepito come indicato nel manuale dell'utente o in altra documentazione del prodotto.
 - (b) Eventuali difetti causati o riparazioni richieste a seguito di qualsiasi prodotto che è stato manomesso, modificato, regolato o riparato da qualsiasi persona diversa da Sylvox, un fornitore di servizi autorizzato Sylvox o un centro di assistenza o rivenditore Sylvox autorizzato.
 - (c) Qualsiasi sostituzione di accessori, vetreria, materiali di consumo o periferici richiesta dopo il normale utilizzo del prodotto, inclusi, a titolo esemplificativo ma non esaustivo, auricolari, telecomandi, batterie, ecc.
 - (d) Eventuali danni superficiali alla superficie o all'esterno del prodotto, inclusi, a titolo esemplificativo ma non esaustivo, quelli che sono stati danneggiati o causati da normale usura, spedizione e manipolazione improprie o dall'uso di detersivi chimici.
 - (e) Eventuali difetti causati o riparazioni necessarie a seguito di danni causati da condizioni esterne o ambientali, inclusi, a titolo esemplificativo ma non esaustivo, l'uso di una tensione errata, fluttuazioni o sovratensioni nella linea di trasmissione/tensione della linea elettrica, fuoriuscita di liquidi o atti della natura o di Dio.
 - (f) Il reclamo di garanzia per prodotti restituiti con il modello, numero di serie di fabbrica e contrassegni UL alterati, illeggibili o mancanti.
 - (g) Qualsiasi prodotto utilizzato per scopi di noleggio, affari o commerciali.
 - (h) Eventuali costi di installazione, istruzione per consumatore, consegna, configurazione, regolazione e/o programmazione.
 - (i) Un prodotto non installato seguendo le istruzioni di installazione che è incluso con il prodotto.
 - (j) Eventuali problemi di ricezione del segnale (compresi i problemi relativi all'antenna), immagini che sbiadiscono sullo schermo, rumore o eco del segnale, interferenza o altri problemi di trasmissione o consegna del segnale, disponibilità di servizi o contenuti forniti da terzi (inclusi, a titolo esemplificativo, contenuto di immagini, audio o video).

Nessun'altra entità diversa da Sylvox è autorizzata ad estendere, ampliare o trasferire questa garanzia per conto di Sylvox.

Per le garanzie espresse in questa Garanzia limitata, salvo quanto vietato dalla legge applicabile, Sylvox declina ogni altra garanzia e condizione, esplicita o implicita, sia derivante dalla legge, o dallo statuto, e dal trattamento o dall'uso di commercio, incluse, senza limitazione, garanzie o condizioni implicite di tutti i reclami, siano essi basati su contratto, negligenza, responsabilità oggettiva o altro. Alcuni stati non consentono l'esclusione o la limitazione di danni incidentali o consequenziali, pertanto la suddetta limitazione o esclusione potrebbe non essere applicabile all'utente.

Per qualsiasi domanda, non esitare a contattarci in qualsiasi momento all'indirizzo
service.eu@sylvoxtv.com !
service.uk@sylvoxtv.com
service.au@sylvoxtv.com

Nota: el producto y las ilustraciones de este manual de usuario solo sirven como referencia explicativa y pueden llegar a variar según modelo.

Información de Seguridad

Para evitar daños en el televisor, por favor siga las siguientes instrucciones de seguridad durante su configuración y uso.

| | |
|--------------------------------|---|
| Fijación a un soporte de pared | Por favor, asegúrese de que los tornillos (M4) no sobresalgan del televisor más de 8 mm. El uso de tornillos más largos puede llegar a dañar el televisor. |
| Limpieza del televisor | Antes de limpiar el televisor, por favor desconéctelo. Use únicamente un paño suave y húmedo o un producto de limpieza especial para pantallas planas. |
| Pantalla LED | Una presión excesiva sobre la pantalla puede llegar a dañar el televisor. |
| Calor/condensación /humedad | No debe exponer el televisor a temperaturas elevadas (la acción directa de la luz del sol, radiadores, llamas) ni a la humedad. No debe utilizarse el televisor en zonas con un elevado nivel de humedad. |
| Condensación | Si mueve el televisor de una zona fría a una con una temperatura más elevada, debe dejar el televisor durante al menos una hora antes de enchufarlo. Un cambio rápido de temperatura puede llegar a conducir a la formación de condensación en el propio televisor. Esto puede llegar a provocar daños si el televisor se encuentra en uso. |
| Circulación de aire | Para evitar el sobrecalentamiento del televisor, las ranuras de ventilación de la parte trasera deben siempre estar libres de obstáculos. |
| Objetos pequeños | Es importante asegurarse de que no entren objetos pequeños o líquidos en el televisor, ya que estos pueden llegar a causar daños o incluso incendios. |
| Líquidos/Velas | No coloque nada sobre el televisor que contenga líquidos o velas. |
| Pinzamientos y aplastamientos | Tenga especial cuidado de evitar pillarse los dedos o pinzar y aplastar otros objetos al girar el televisor en cualquier dirección. |
| Suministro Eléctrico | Utilice el televisor única y exclusivamente con el nivel de tensión indicado en las especificaciones. Asegúrese de que haya un fácil acceso al enchufe y que el televisor siempre pueda desconectarse del suministro de electricidad. No desconecte el televisor tirando del cable de alimentación. Agárrelo siempre del enchufe. El cable de alimentación no debe torcerse ni colocarse sobre bordes afilados. |
| Moviendo el Televisión | Cuando mueva el televisor, sostenga únicamente la carcasa. |
| Reparación/Accesorios | La reparación y el mantenimiento del televisor deben ser realizados única y exclusivamente por personal autorizado y capacitado. |
| Reciclado | De acuerdo con el Reglamento sobre Baterías, éstas deben ser desechadas única y exclusivamente en recipientes dispuestos a tal efecto. |



En cas de conditions météorologiques extrêmes (orages, foudre) et de longues périodes d'inactivité (départ en vacances), débranchez le téléviseur du secteur. La fiche d'alimentation sert à débrancher le téléviseur du secteur et doit donc rester facilement utilisable. Si le téléviseur n'est pas déconnecté électriquement du secteur, l'appareil continuera à consommer du courant dans toutes les situations, même si le téléviseur est en mode veille ou éteint.

IMPORTANTE - Por favor, lea detenidamente estas instrucciones antes de instalar y poner en marcha el aparato. ADVERTENCIA: no permita nunca que personas (incluido niños) con capacidades físicas, sensoriales o mentales reducidas o con una falta de experiencia y/o conocimiento utilicen dispositivos eléctricos sin recibir supervisión.

Este televisor ha sido diseñado para un uso general al aire libre o similar, pero también puede ser utilizado en lugares públicos. Por motivos de ventilación, deje al menos 5 cm de espacio libre alrededor del televisor. La ventilación no debe verse obstaculizada cubriendo o bloqueando las aberturas de ventilación con objetos tales como periódicos, manteles, cortinas, etc. El enchufe del cable de alimentación debe ser de fácil acceso. No coloque el televisor, los muebles, etc. sobre el cable de alimentación. Un cable de alimentación/enchufe dañado puede causar un incendio o incluso una descarga eléctrica. Agarre el cable de alimentación del enchufe, no desenchufe nunca el televisor tirando del cable. No toque nunca el cable de alimentación/enchufe con las manos mojadas, ya que esto podría llegar a causar un cortocircuito o una descarga eléctrica. No haga nunca nudos en el cable de alimentación ni lo ate con otros cables. En caso de avería, éste debe ser sustituido única y exclusivamente por personal debidamente cualificado.

- No exponga el televisor a goteos o salpicaduras de líquido ni coloque objetos llenos de líquido, tales como jarrones, tazas, etc. sobre el televisor (como p. ej., en estantes situados encima de la unidad).
- No coloque nunca llamas abiertas, tales como velas encendidas, en la parte superior o cerca del televisor.
- No coloque ninguna fuente de calor como p. ej. calentadores eléctricos, radiadores, etc. cerca del televisor.
- No coloque nunca el televisor sobre el suelo o sobre superficies inclinadas.
- Mantenga las bolsas de plástico fuera del alcance de bebés, niños y mascotas con el fin de evitar el riesgo de asfixia.
- No tire las baterías al fuego o sobre materiales peligrosos o inflamables.
- Advertencia: las baterías no deben ser expuestas a fuentes de calor excesivo tales como la acción directa de la luz del sol, el fuego, etc. Busque atención médica de inmediato si sospecha que las baterías hayan podido ser tragadas o colocadas dentro de cualquier parte del cuerpo.

ADVERTENCIA

Por favor, no coloque nunca un televisor en sitios inestables o inclinados. Un televisor puede llegar a caerse, causando lesiones personales graves o incluso la muerte. Muchas lesiones, particularmente en niños, pueden ser evitadas tomando sencillas precauciones tales como, educándoles acerca de los peligros involucrados al trepar por muebles para llegar al televisor o alcanzar sus controles.

ADVERTENCIAS ACERCA DE LA INSTALACIÓN EN PAREDES

Por favor, lea detenidamente las instrucciones antes de instalar el televisor en la pared. El kit de instalación en paredes es opcional. No instale el televisor en un techo o en una pared que estén inclinadas. Utilice tornillos de montaje en pared especificados y otros accesorios. Apriete firmemente los tornillos de montaje en la pared para evitar que el televisor se caiga. Por favor, no apriete los tornillos en exceso.

ADVERTENCIA

Este no es un televisor para instalaciones empotradas. Por favor, no lo introduzca en la pared.

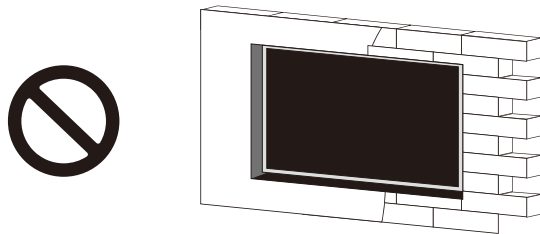

Accesorios

Por favor, asegúrese de que los siguientes elementos se encuentren incluidos con su televisor. Por favor, póngase en contacto con nosotros si falta algún accesorio.



Mando a Distancia

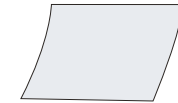

Tarjeta de garantía

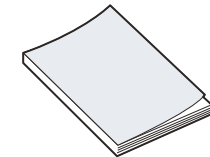

Manual de usuario

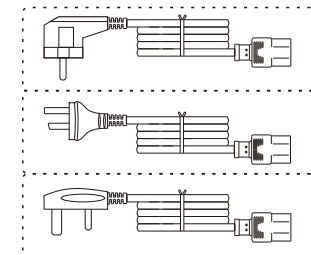

Cable de alimentación con enchufe Schuko Europeo o cable de alimentación con enchufe AUS o Cable de alimentación estándar del Reino Unido



Tornillos BM8X14MM

(Combinado con el Soporte en Voladizo de Movimiento Completo Sylvox)



Tornillos BM8X28MM y Tuercas

(Combinado con el Soporte en Pared Fijo)

Contenido

| | |
|---|---------|
| ESPECIFICACIONES DEL TELEVISOR | 153 |
| INSTALACIÓN | 154~156 |
| INFORMACIÓN GENERAL | 157~158 |
| SEÑALES SOPORTADAS | 159 |
| MANDO A DISTANCIA | 160~161 |
| DESCRIPCIÓN GENERAL | 162 |
| FUNCIONAMIENTO DEL TELEVISOR | 163~179 |
| RESOLUCIÓN DE PROBLEMAS | 180~182 |
| GARANTÍA | 183~184 |

Especificaciones del Televisor

| | |
|-------------------------------|----------------------------------|
| Tamaño de pantalla | 43" |
| Tipo de pantalla | TFTLED |
| Resolución | 3840 X 2160 |
| Relación de aspecto | 16:9 |
| Alimentación | AC 100-240V 50/60Hz |
| Salida de audio | L/R 10W X 2 |
| Dimensiones | 38.40 x 22.56 x 3.45 in |
| Temperatura de funcionamiento | Entre -22 y 122 °F (-30 y 50 °C) |

| | |
|-------------------------------|----------------------------------|
| Tamaño de pantalla | 55" |
| Tipo de pantalla | TFTLED |
| Resolución | 3840 X 2160 |
| Relación de aspecto | 16:9 |
| Alimentación | AC 100-240V 50/60Hz |
| Salida de audio | L/R 10W X 2 |
| Dimensiones | 48.98 x 28.60 x 3.45 in |
| Temperatura de funcionamiento | Entre -22 y 122 °F (-30 y 50 °C) |

| | |
|-------------------------------|----------------------------------|
| Tamaño de pantalla | 65" |
| Tipo de pantalla | TFTLED |
| Resolución | 3840 X 2160 |
| Relación de aspecto | 16:9 |
| Alimentación | AC 100-240V 50/60Hz |
| Salida de audio | L/R 10W X 2 |
| Dimensiones | 57.61 x 33.45 x 3.45 in |
| Temperatura de funcionamiento | Entre -22 y 122 °F (-30 y 50 °C) |

| | |
|-------------------------------|----------------------------------|
| Tamaño de pantalla | 75" |
| Tipo de pantalla | TFTLED |
| Resolución | 3840 X 2160 |
| Relación de aspecto | 16:9 |
| Alimentación | AC 100-240V 50/60Hz |
| Salida de audio | L/R 10W X 2 |
| Dimensiones | 66.32 x 38.35 x 3.45 in |
| Temperatura de funcionamiento | Entre -22 y 122 °F (-30 y 50 °C) |

Nota:

La modificación del diseño y las especificaciones puede llevarse a cabo en cualquier momento sin previo aviso. Todos los datos y dimensiones son aproximadas.

Instalación

Soporte en Pared Fijo

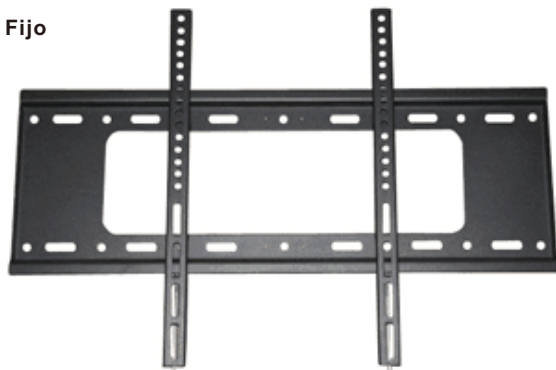

(Los soportes de montaje no se suministran con el televisor) Por favor, lea detenidamente las instrucciones antes de intentar la instalación. Adecuado únicamente para instalación de televisores de entre 43" y 75" al aire libre.

Aconsejamos que dos personas instalen la pantalla debido a su elevado peso. Asegúrese de que la superficie de montaje sea lo suficientemente fuerte como para soportar su peso.

Instalación

Paso 1- Soporte de Montaje en Pared
Fije el soporte horizontal a la pared con tornillos.

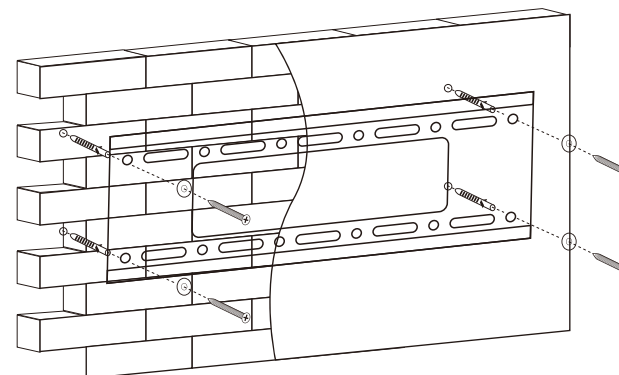

Paso 2- Soporte de Montaje en el Televisor
Fije el soporte vertical en la parte posterior del televisor con tornillos (M8).

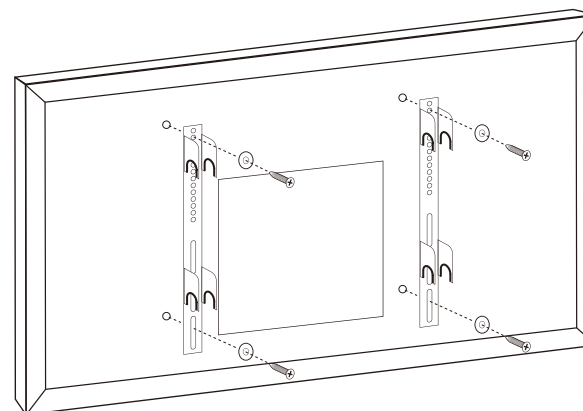

Instalación

Paso 3- Montaje del televisor en el soporte
Fije el televisor con el soporte en la pared.

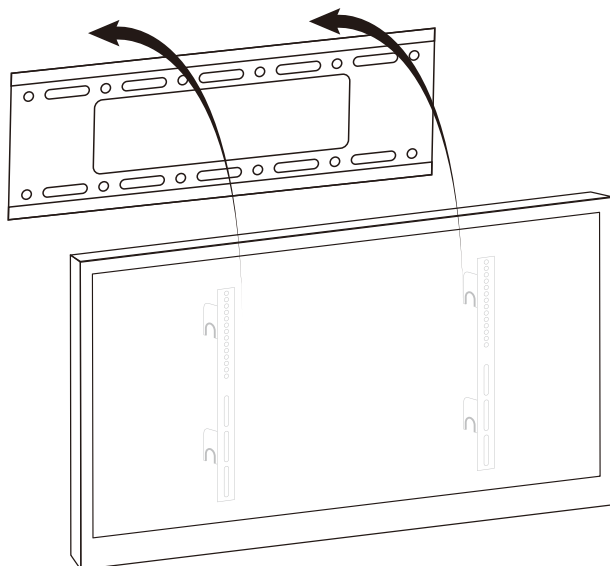

| | |
|---------------|-------------------|
| Estándar VESA | 43": 400 x 200 mm |
| | 55": 400 x 200 mm |
| | 65": 400 x 400 mm |
| | 75": 600 x 400 mm |

Información General

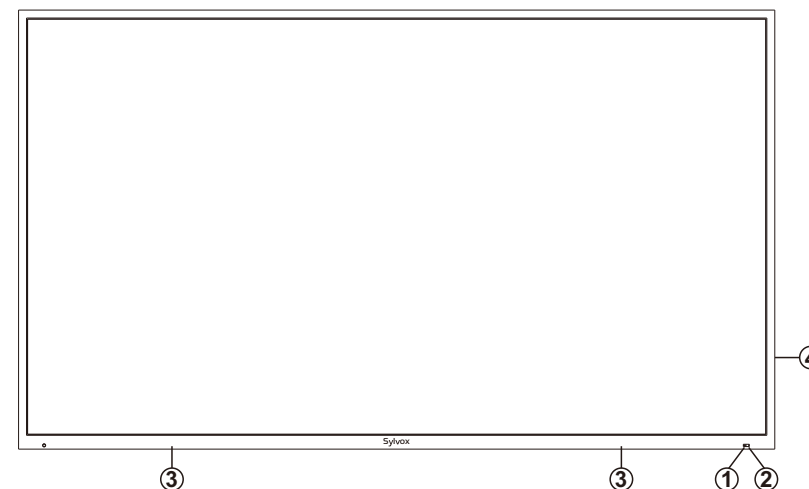

- ① SENSOR DEL MANDO A DISTANCIA
- ② INDICADOR DE ENCENDIDO
Verde: en modo de encendido.
Rojo: en modo en espera.
- ③ ALTAVOCES

④

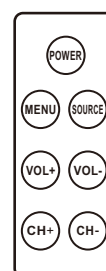

POWER

Presione El botón de encendido para alternar entre los modos normal y en espera.

MENU

Haga clic aquí para ver El menú de pantalla de la función de TV.

SOURCE

Alterna entre todas las Fuentes de entrada disponibles.

VOL+/-

Haga clic aquí para aumentar o disminuir El volumen. En El menú de pantalla, Use El botón de volumen + / - como botón de flecha izquierdo / derecho.

CH+/-

Haga clic aquí para cambiar El canal. En El menú de pantalla, utilice El canal + / - Como botón de flecha arriba / abajo.

Información General

Puerto de conexiones

Retire el panel impermeable situado en la parte posterior del aparato con el fin de acceder a todos los puertos.

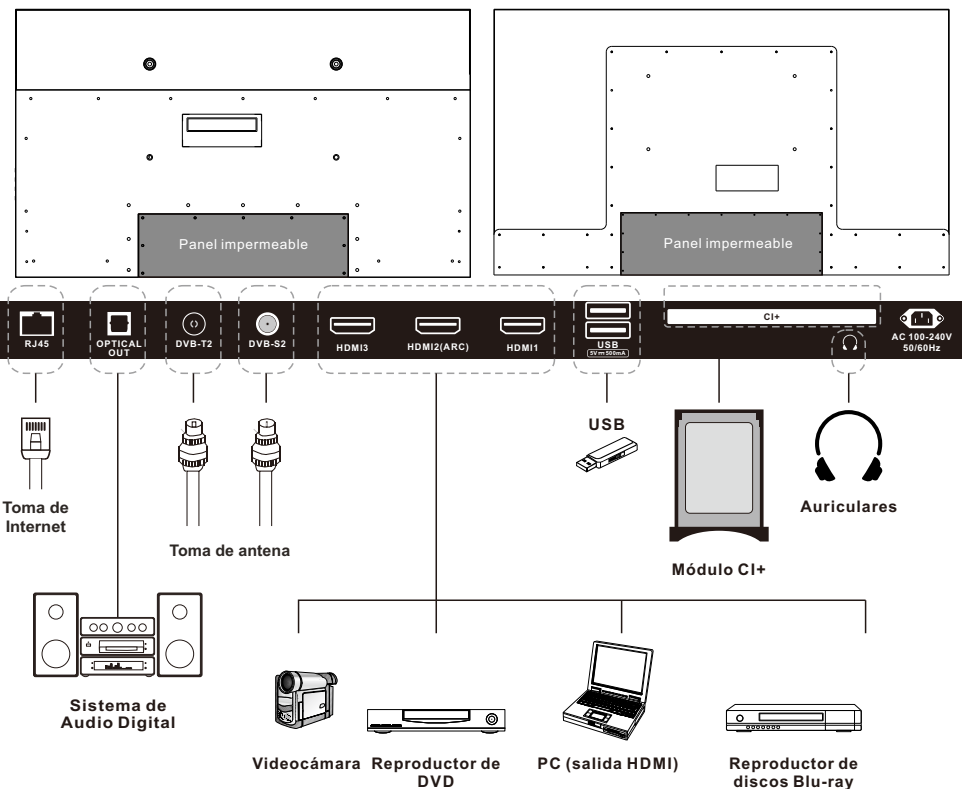

1. **RJ45**
Conexiones Ethernet.
2. **OPTICAL OUT**
Salida de audio digital.
3. **DVB-T2**
Conexión a una antena externa para recibir programas ATV/DTV en modo ATV/DTV.
4. **DVB-S2**
Conexión a la recepción satelital externa.
5. **HDMI1/2/3**
Conecte la señal HDMI.
6. **USB1/2**
USB de entrada.
7. **CI+**
Se utiliza para insertar tarjetas CI+.
8. **EARPHONE OUT**
Conexión de auriculares.

Señales Soportadas

| Entrada | Modo |
|-----------|-----------------|
| Digital | DVB-T/C/T2/S/S2 |
| Análogica | SECAM/PAL |

MODO PREESTABLECIDO (HDMI)

| | Resolución | Frecuencia Vertical (Hz) | Frecuencia Horizontal (kHz) |
|---|------------|--------------------------|-----------------------------|
| 1 | 640x480 | 59.94 | 31.469 |
| 2 | 720x480 | 59.94 | 31.469 |
| 3 | 720x576p | 50 | 31.25 |
| 4 | 800x600 | 60 | 37.9 |
| 5 | 1280x720p | 60 | 45 |
| 6 | 1920x1080i | 60 | 33.75 |
| 7 | 1920x1080p | 60 | 67.5 |
| 8 | 3840x2160 | 60 | 135 |

Mando a Distancia

1. **POWER:** enciende y apaga el televisor.
2. **Google Assistant:** sirve para iniciar Google assistant o comenzar una búsqueda por voz.
3. **Botones digitales (0-9, -):** seleccionan directamente los canales.
4. **SOURCE:** sirve para abrir la lista de fuentes de entrada.
5. **NETFLIX:** si se conecta a red, púselo para visualizar directamente contenido en NETFLIX.
6. **Google Play:** si se conecta a red, púselo para acceder directamente a Google Play.
7. **YouTube:** si se conecta a red, púselo para visualizar directamente contenido en YouTube.
8. **Prime Video:** si se conecta a red, púselo para visualizar directamente contenido en Prime Video.
9. **HOME:** muestra la página HOME (DE INICIO).
10. **Botones de flecha ▲▼◀▶:** úselos para seleccionar elementos del menú en pantalla y cambiar los valores del menú.
11. **MENU:** muestra el menú principal o sale del menú actual.
12. **OK:** confirma la selección.
13. **BACK:** vuelve al menú anterior.
14. **MUTE:** púselo para silenciar temporalmente el sonido de su televisor. Púselo de nuevo para aumentarlo.
15. **EXIT:** sale del menú.
16. **VOL +/- :** púselos para ajustar el volumen.
17. **BOTONES DE COLOR:** se utilizan en las APPS.
18. **CH/V:** pulse estos botones hacia arriba o hacia abajo para cambiar de canal.



Mando a Distancia

19. **GUIDE:** selecciona la guía electrónica del programa. En modo DTV, muestra toda la información semanal del programa al presionar este botón.
20. **BOTONES DE CONTROL DEL REPRODUCTOR MULTIMEDIA DIGITAL:** hacia atrás, hacia adelante, reproducir/pausar, detener en modo USB. En modo DTV, pulse el botón ● para grabar programas de televisión. Consulte las instrucciones pertinentes en la sección referente al reproductor multimedia.
21. **LIST:** púselo para mostrar la lista de canales.
22. **TEXT:** púselo para seleccionar el modo teletexto. Canales, idioma de audio para el canal DTV.
23. **AUDIO:** seleccione mono, nicam y estéreo para el canal de atv. Seleccione el idioma de audio para el canal de tv digital.
24. **SUBT:** activar o desactivar subtítulos.



Instalación de las baterías:

- 1) Retire la tapa del compartimento de las baterías.
- 2) Introduzca 2 pilas AAA con las polaridades tal y como se indica dentro del compartimento.
- 3) Vuelva a colocar la tapa.

Notas:

- 1) En condiciones de uso normal, una carga debe durar al menos un año.
- 2) Retire las baterías para evitar daños debido a posibles fugas en las mismas si no tiene la intención de utilizar el mando a distancia durante un largo periodo de tiempo.
- 3) No mezcle baterías viejas y nuevas o de diferentes tipos.
- 4) No arroje baterías al fuego o al agua.
- 5) Las baterías (paquete de baterías o baterías instalados) no deben exponerse a calor excesivo como p. ej. la acción directa de la luz del sol, el fuego o fuentes de calor similares.

Descripción General

Instalación de las Baterías en el Mando a Distancia

Instalación de las Baterías

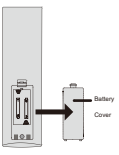
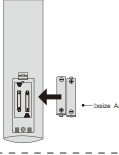
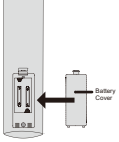
- Abra la tapa del compartimento de la batería situada en la parte posterior.
 
- Introduzca dos baterías de tamaño AAA de 1,5 V respetando la polaridad. No mezcle baterías viejas o usadas con otras nuevas.
 
- Cierre la tapa.
 

 Apunte el mando a distancia hacia el sensor inalámbrico del televisor y úselo a una distancia inferior a 7 metros.

 Coloque las baterías utilizadas en el contenedor de reciclaje, ya que puede afectar negativamente al medio ambiente.

Notas:

- Una carga de baterías durará 1 año bajo uso normal.
- Si no tiene la intención de utilizar el mando a distancia durante un largo período de tiempo, retírelas para evitar daños debidos a fugas.
- No utilice juntas baterías viejas y nuevas.
- Las baterías (baterías o pack de baterías) no deben estar expuestas a un calor excesivo, como p. ej. la luz del sol, fuego, etc.

Conexión Externa

Conexión de antena

La impedancia de entrada de la antena de esta unidad es de 75 Ω. Se puede conectar directamente cable coaxial de 75 Ω VHF/UHF al conector de antena. Si el cable de antena es un cable de alimentación plano paralelo de 300 Ω, debe utilizarse el convertidor de 300 Ω/75 Ω para conectar el cable de antena al conector de antena. Por favor, consulte el siguiente dibujo para obtener más información.

Antenas con cables gemelos planos de 300 Ω

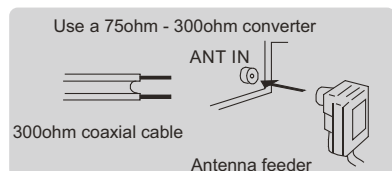

Antenas con cables redondos de 75 Ω

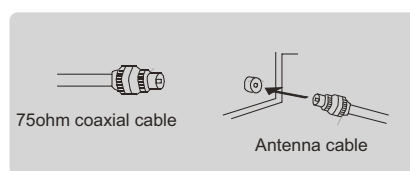

Funcionamiento del Televisor

CONFIGURACIÓN INICIAL

La primera vez que encienda su televisor, el asistente de configuración lo guiará a través de la configuración básica. Siga la sugerencia de texto para realizar la configuración por primera vez.

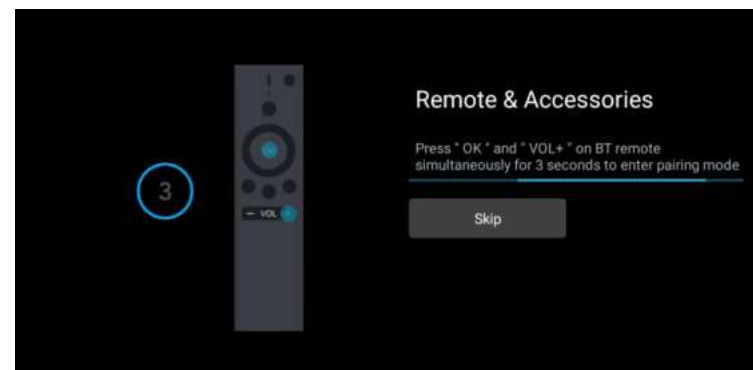

Esta función se utiliza para obtener el código de emparejamiento del mando a distancia. Una vez que obtenga el código con éxito, podrá utilizar el mando a distancia bluetooth para controlar su televisor.

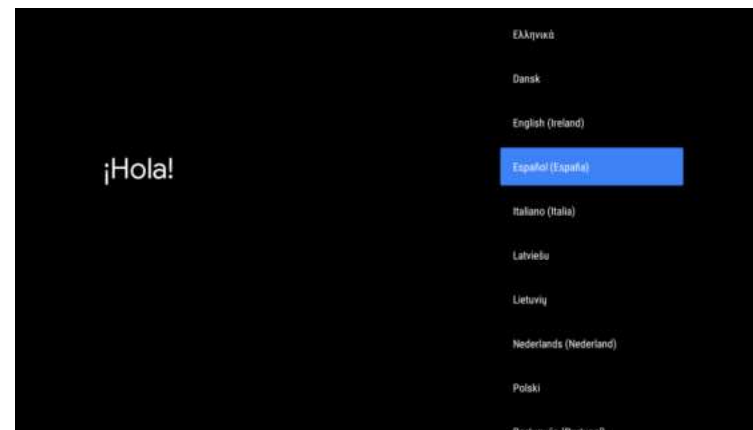

Pulse ▲/▼ para seleccionar el idioma del sistema y OK para confirmarlo.



Conecte su teléfono Android a su televisor, seleccione “Continuar” para continuar la conexión y elija “Omitir” para omitir este paso.



Pulse ▲/▼ para seleccionar la WiFi a la que desea conectarse, pulse OK e introduzca la contraseña para confirmar que la conexión se haya realizado correctamente.

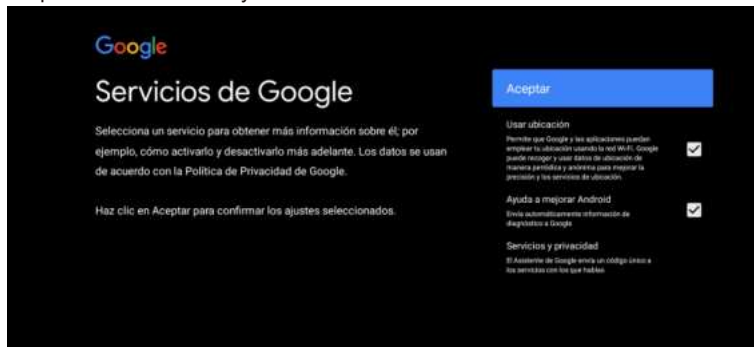

Acepte enviar automáticamente información de diagnóstico a Google para poder mejorar el poder discriminativo. Elija “YES (SI)” para aceptar.

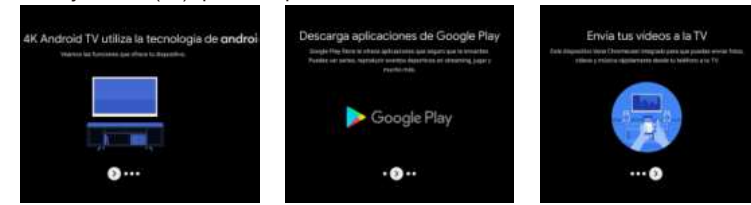

1. Su dispositivo funciona con Android TV. Pulse el botón ► para seleccionar la función de navegación.
2. Usted puede obtener más aplicaciones en Google Play. Pulse el botón ► para pasar a la siguiente pantalla.
3. Transfiera fotos u otro contenido al televisor con Chromecast. Pulse OK para completar la navegación.

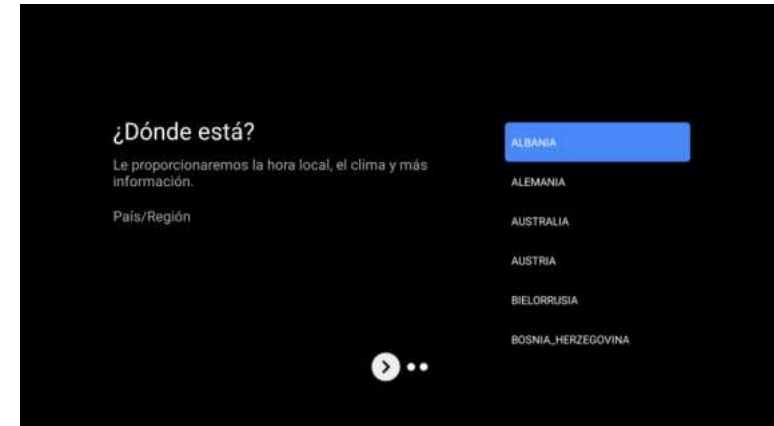

Pulse ▲/▼ para seleccionar el país en su dispositivo y OK para confirmar.

PANTALLA DE INICIO

Tras completar la configuración del asistente, podrá visualizar contenido e ir a la pantalla de inicio.

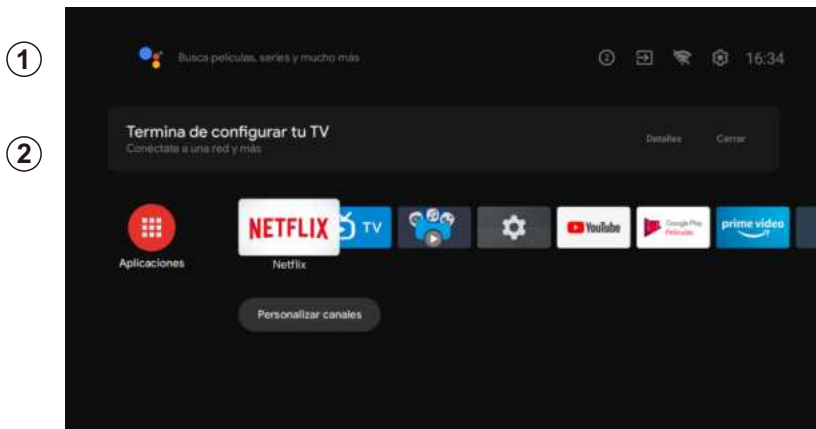

1. Abra el Asistente de Google o inicie una búsqueda de texto.
2. Entre las aplicaciones instaladas en su televisor, se mostrarán iconos con sus aplicaciones favoritas (las aplicaciones podrán ser añadidas, eliminadas o alteradas en el orden que usted desee).

- 📺 Entradas: sirve para seleccionar una fuente de entrada.
- ⚙️ Configuración: aquí podrá realizar diferentes ajustes. Para obtener más información acerca de la configuración, consulte con la explicación siguiente.

FUENTE DE ENTRADA

En la interfaz HOME, pulse ▲/▼/◀/▶ para poder seleccionar el icono de "Entradas". Pulse posteriormente OK para abrir la lista de fuentes de entrada y, a continuación, pulse arriba para resaltar una entrada y OK para cambiarla.

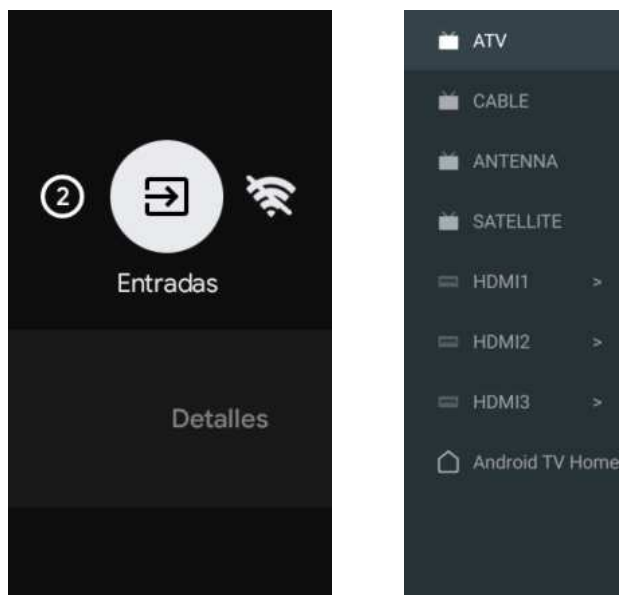

En TV en vivo, pulse el botón SOURCE para mostrar la lista con las fuentes de entrada. Aquí podrá seleccionar la fuente deseada.

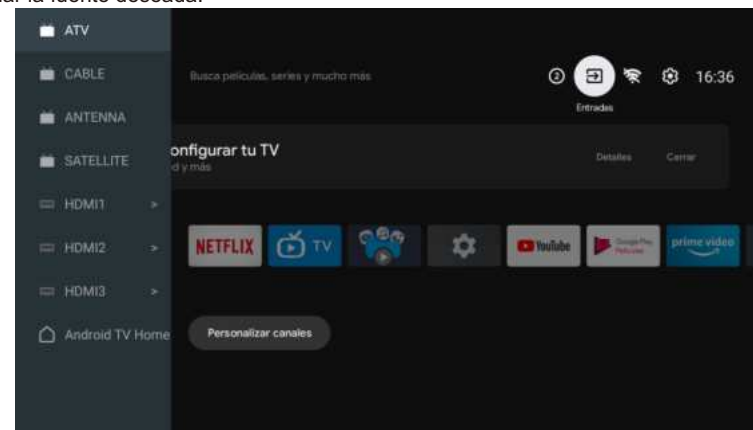

NAVEGANDO POR EL MENÚ EN PANTALLA

1. En la interfaz HOME, pulse el botón ► para seleccionar el icono del menú de configuración circular y OK para confirmar.

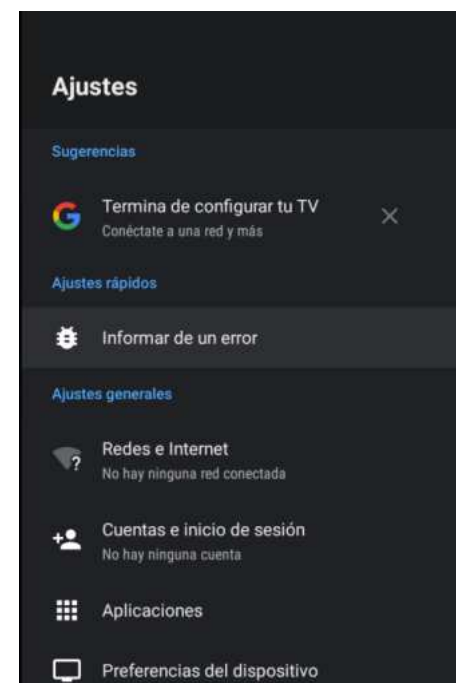

2. Pulse el botón ▲/▼ para seleccionar lo que desea establecer.
3. Pulse OK para introducir la configuración.

Red

1. Pulse el botón ▲/▼ para seleccionar lo que desea establecer.
2. Pulse el botón OK para ajustar.
3. Después de finalizar el ajuste, pulse el botón OK para guardar y volver al menú anterior.

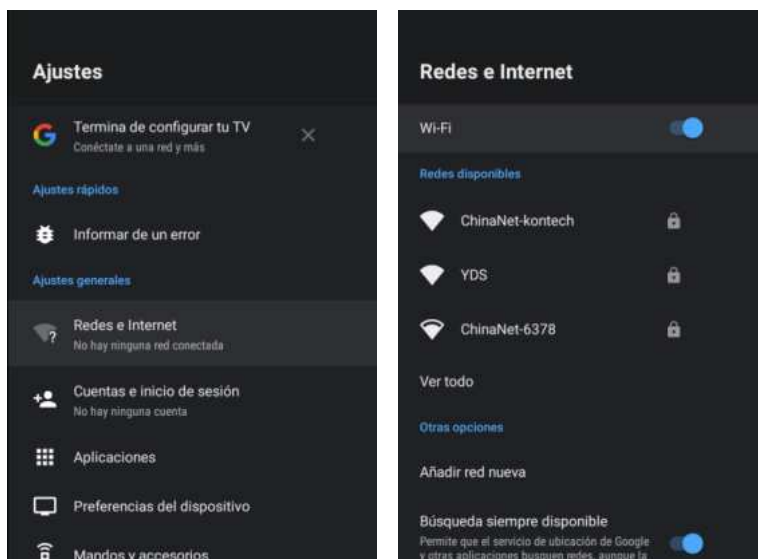

Antena

1. Vaya a la aplicación de TV en vivo -> Canal -> Escaneo de canales -> introduzca el modo del sintonizador y elija Antena.

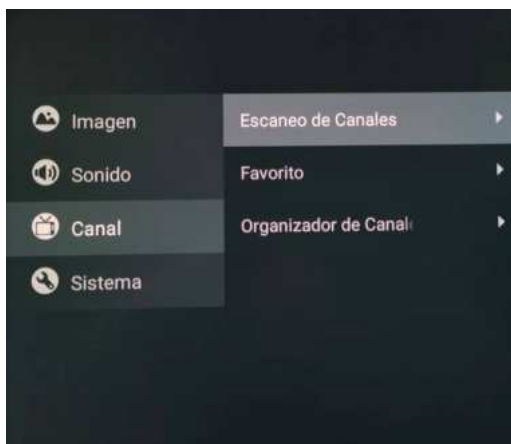

2. Introduzca menú -> Canal -> Escaneo de canales.

APPS

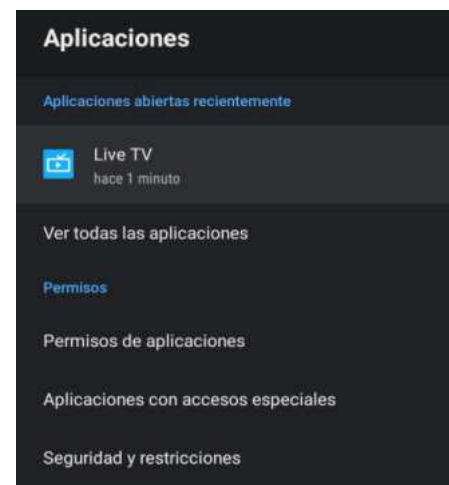

En este menú, podrá establecer los permisos de la App y leer la lista con las aplicaciones.

1. Pulse el botón ▲/▼ para seleccionar lo que desea establecer.
2. Pulse el botón OK para ajustar.
3. Después de finalizar el ajuste, pulse el botón BACK(ATRÁS) para volver al menú anterior.

PREFERENCIAS DEL DISPOSITIVO

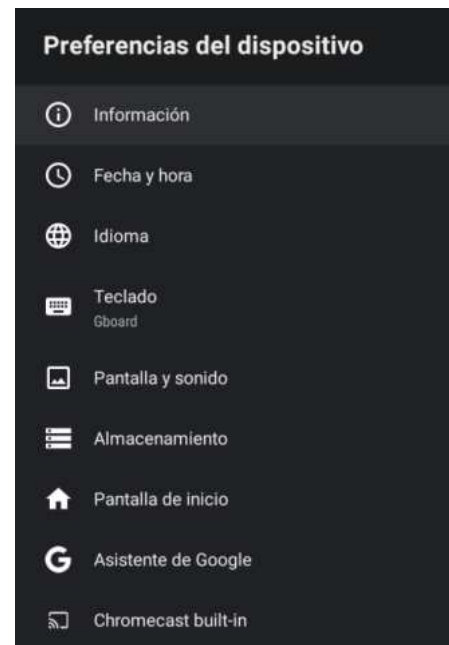

En este menú, usted podrá leer la información y la configuración de su TV.

1. Pulse el botón ▲/▼ para seleccionar lo que desea establecer.
2. Pulse el botón OK para realizar el ajuste.
3. Tras finalizar el ajuste, pulse el botón BACK(ATRÁS) para volver al menú anterior.

FECHA Y HORA

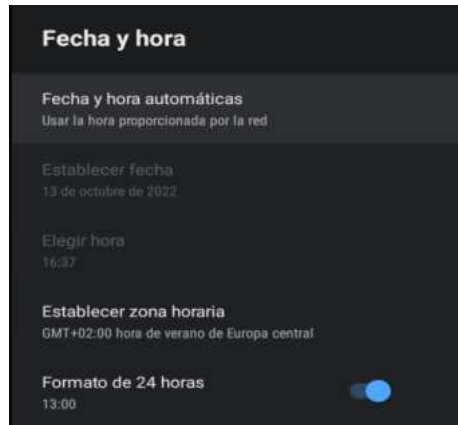

Fecha y hora automáticas: pulse el botón ▲/▼ para seleccionar la opción y, a continuación, pulse el botón OK para acceder al submenú (opcional: use el tiempo proporcionado por la red, desactivado).

- El ajuste manual de la configuración de fecha y hora cambiará automáticamente la fecha y hora a OFF.

Establecer fecha: pulse el botón ▲/▼ para seleccionar la opción y, a continuación, pulse OK para acceder al submenú.

Establecer tiempo: pulse el botón ▲/▼ para seleccionar la opción y, a continuación, pulse el botón OK para acceder al submenú.

Establecer zona horaria: pulse el botón ▲/▼ para seleccionar la opción y, a continuación, pulse el botón OK para acceder al submenú.

Para utilizar el formato de 24 horas: pulse el botón ▲/ ▼ para seleccionar la opción y, a continuación, pulse el botón OK para elegir ON/OFF.

IDIOMA

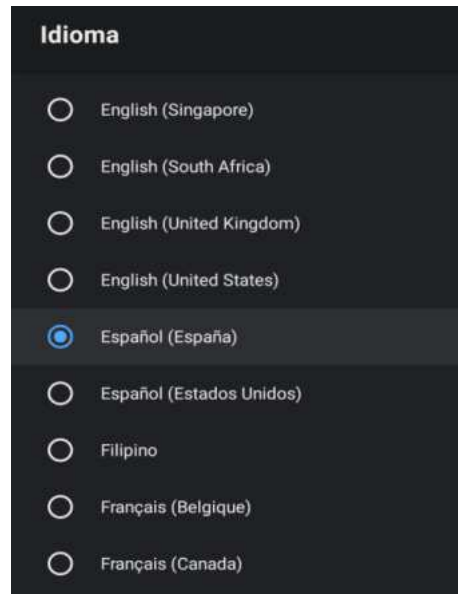

Idioma: pulse el botón ▲/▼ para seleccionar la opción y, a continuación, pulse el botón para introducir el idioma SELECCIONADO.

TECLADO

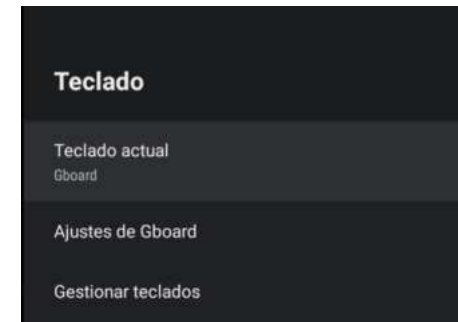

Teclado actual: pulse el botón ▲/▼ para seleccionar la opción y, a continuación, pulse el botón OK para acceder al submenú.

Configuración de Gboard: pulse el botón ▲/▼ para seleccionar la opción y, a continuación, pulse el botón OK para acceder al submenú.

Administración de teclados: pulse el botón ▲/▼ para seleccionar la opción y, a continuación, pulse el botón OK para acceder al submenú.

AHORRO DE ENERGÍA

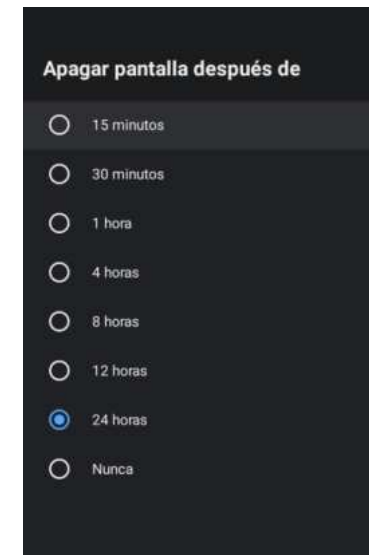

Apagado de la pantalla: pulse el botón ▲/▼ para seleccionar la opción y, a continuación, pulse el botón OK para acceder al submenú (opciones: 15 minutos, 30 minutos, 24 horas, nunca).

SONIDO

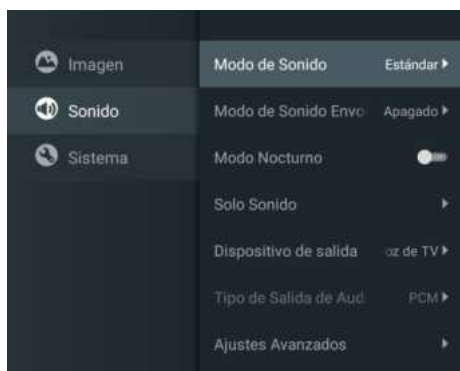

Pulse la tecla MENU en el menú principal y seleccione Sonido.

Modo de sonido: pulse OK para acceder al submenú, pulse el botón para seleccionar la opción y pulse OK para seleccionarla.

Sonido puro: pulse el botón ▲/▼ para seleccionar la opción y, a continuación, pulse el botón OK para elegir ON/OFF.

Sonido envolvente: pulse el botón ▲/▼ para seleccionar la opción y, a continuación, pulse el botón OK para elegir ON/OFF.

Solo sonido: pulse OK para acceder al submenú y, a continuación, pulse el botón OK para seleccionar la opción.

Dispositivo de salida: pulse ▲/▼ para acceder al submenú.

Tipo de salida de audio: pulse ▲/▼ para acceder al submenú.

Configuración avanzada: pulse ▲/▼ para acceder al submenú.

IMAGEN

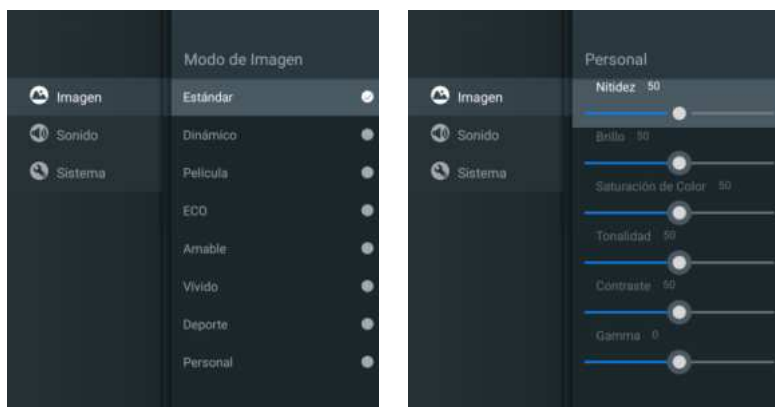

Modo de imagen: pulse el botón ▲/▼ para seleccionar la opción y así acceder al submenú (opcional: estándar, dinámico, película, confort ocular, suave, vívido, deportivo, personal).

Brillo/saturación del color/Tono/Contraste/Gamma/Nitidez de nivel de negro: pulse el botón ▲/▼ para seleccionar la opción.

Pulse ◀ para disminuir el parámetro. Pulse ▶ para aumentar el parámetro.

Gamma: pulse el botón ▲/▼ para seleccionar la opción. Pulse ◀ para disminuir el parámetro. Pulse ▶ para aumentar el parámetro.

ALMACENAMIENTO



Almacenamiento interno compartido: pulse el botón ▲/▼ para seleccionar la opción y, a continuación, pulse el botón OK para acceder al submenú.

Almacenamiento extraíble: pulse el botón ▲/▼ para seleccionar la opción y, a continuación, pulse el botón OK para acceder al submenú (nota: muestra dispositivos externos si éstos se encuentran disponibles).

PANTALLA DE INICIO

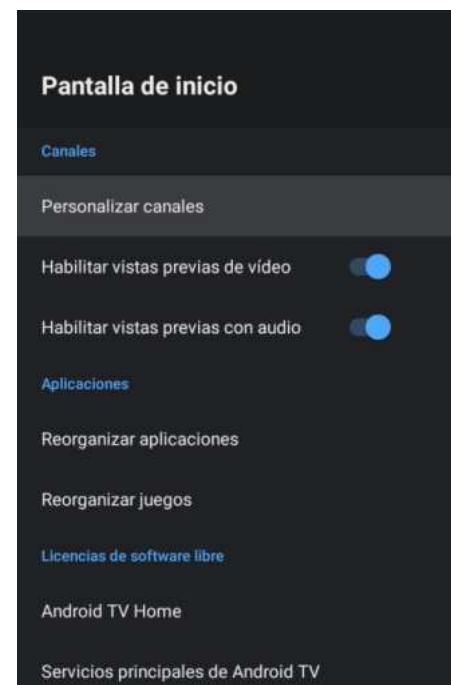

En este menú, puede configurar canales, aplicaciones y licencias de código abierto.

1. Pulse el botón ▲/▼ para seleccionar lo que desea establecer.
2. Pulse el botón OK para realizar ajustes.
3. Después de finalizar el ajuste, pulse el botón BACK (ATRÁS) para volver al menú anterior.

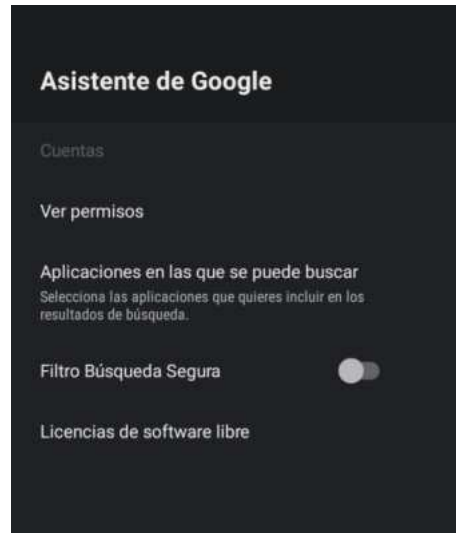

En este menú, puede configurar aplicaciones de búsqueda, filtros de búsqueda segura, bloquear palabras ofensivas y licencias de código abierto.

1. Pulse el botón ▲/▼ para seleccionar lo que desea establecer.
2. Pulse el botón OK para ajustar.
3. Después de finalizar el ajuste, pulse el botón BACK (ATRÁS) para volver al menú anterior.

CHROMECAST INCORPORADO

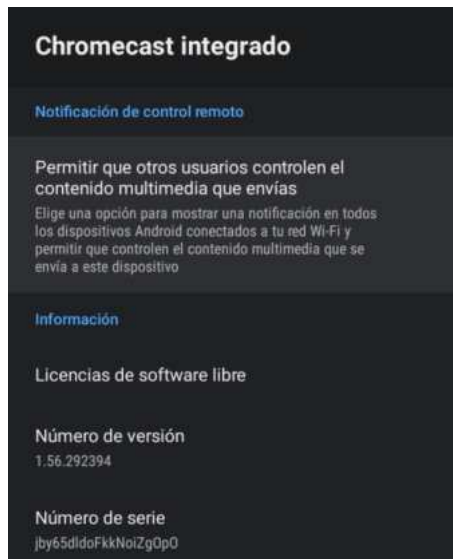

En este menú, puede leer la información y la configuración de Chromecast.

1. Pulse el botón ▲/▼ para seleccionar lo que desea establecer.
2. Pulse el botón OK para ajustar.
3. Después de terminar su ajuste, pulse el botón BACK (ATRÁS) para volver al menú anterior.

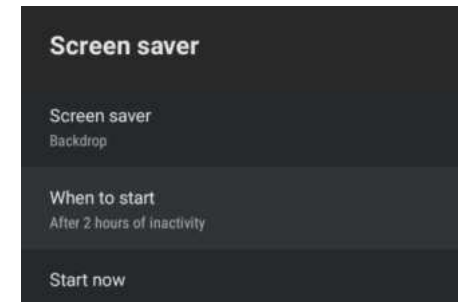

Salvapantalla: pulse el botón ▲/▼ para seleccionar la opción y, a continuación, pulse el botón OK para acceder al submenú (opcional: apagar la pantalla, fondo, colores).

Cuándo comenzar: pulse el botón ▲/▼ para seleccionar la opción y, a continuación, pulse el botón OK para acceder al submenú (opcional: 5 minutos, 15 minutos, 30 minutos, 1 hora, 2 horas).

Comenzar ahora: pulse el botón ▲/▼ para seleccionar la opción y, a continuación, pulse el botón OK para acceder al salvapantallas.

UBICACIÓN



Estado de la ubicación: pulse el botón ▲/▼ para seleccionar la opción y, a continuación, pulse el botón OK para acceder al submenú (opcional: use la Wi-Fi para estimar la ubicación, apagar).

USO Y DIAGNÓSTICO

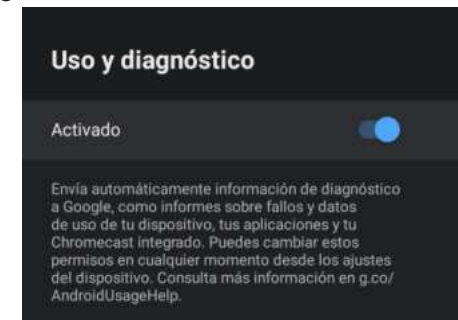

Uso y diagnóstico: pulse el botón ▲/▼ para seleccionar la opción y, a continuación, pulse el botón OK para elegir ON/OFF.

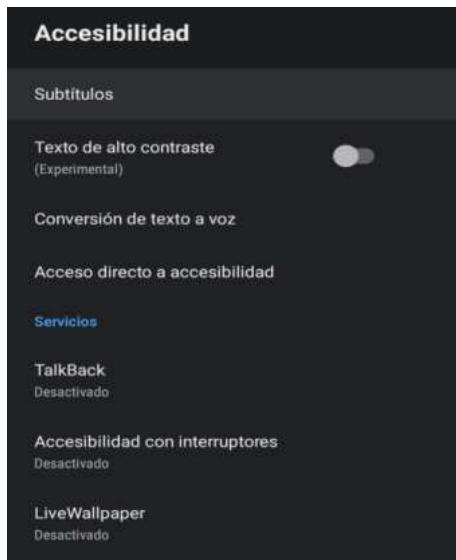

Subtítulos: pulse el botón ▲/▼ para seleccionar la opción y, a continuación, pulse el botón OK para acceder al submenú.

Texto de alto contraste: pulse el botón ▲/▼ para seleccionar la opción y, a continuación, pulse el botón OK para elegir ON/OFF.

Texto a voz: pulse el botón ▲/▼ para seleccionar la opción y, a continuación, pulse el botón OK para acceder al submenú.

Acceso directo de accesibilidad: pulse el botón ▲/▼ para seleccionar la opción y, a continuación, pulse el botón OK para elegir ON/OFF.

Talk Back: pulse el botón ▲/▼ para seleccionar la opción y, a continuación, pulse el botón OK para acceder al submenú.

Cambio de acceso: pulse el botón ▲/▼ para seleccionar la opción y, a continuación, pulse el botón OK para acceder al submenú.

REINICIAR

Pulse el botón OK para acceder al submenú. Reinicie su televisor.

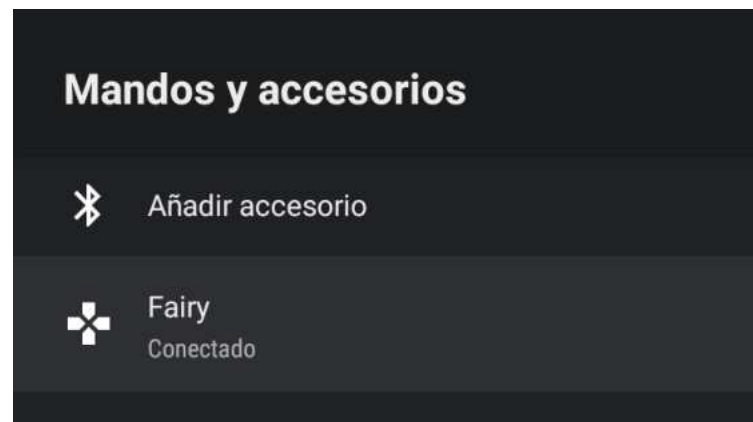
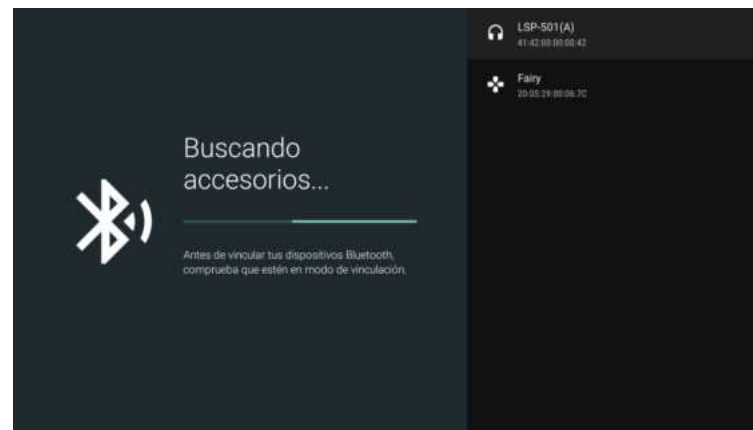
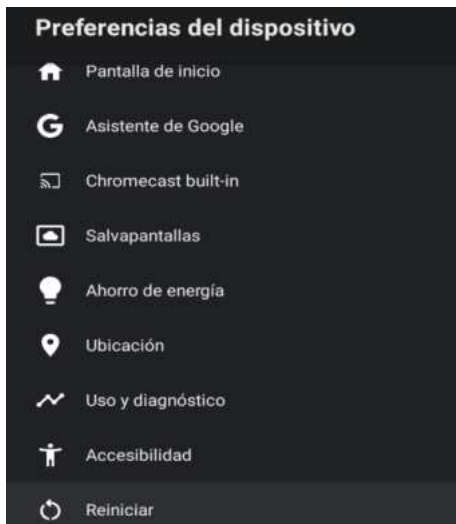

Nota: solo se encuentra disponible para el mando a distancia con Bluetooth.

En este menú puede emparejar dispositivos Bluetooth.

1. Pulse los botones "OK" y "Volume+" durante aproximadamente 5 segundos.
2. Cuando los LED comiencen a parpadear, libérelos. El mando a distancia enviará la señal de emparejamiento al televisor y mostrará la información del mando a distancia en el lado derecho de la pantalla.
3. Pulse el botón OK para mostrar el emparejamiento. Si se muestra el emparejamiento, la conexión se habrá realizado correctamente.
4. Pulse el botón BACK (ATRÁS) para volver al menú anterior.

NOTA

El menú/la función puede llegar a ser diferente dependiendo de cuándo usted compró su televisor.

AÑADIR Y UTILIZAR EL REPRODUCTOR MULTIMEDIA

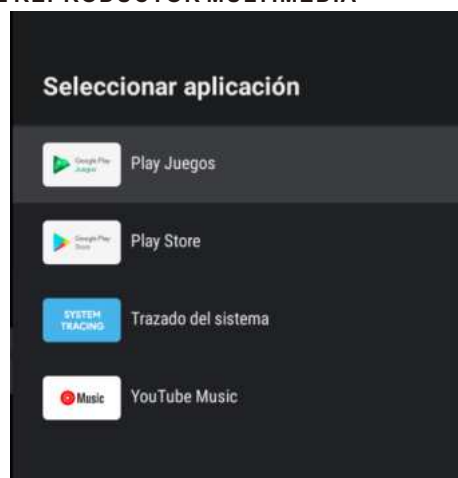

1. En la interfaz HOME, seleccione el icono + en la columna APP para añadir la aplicación y haga clic en OK. Pulse arriba y abajo para seleccionar la aplicación Media Player y haga clic en OK para añadirla a la interfaz HOME.

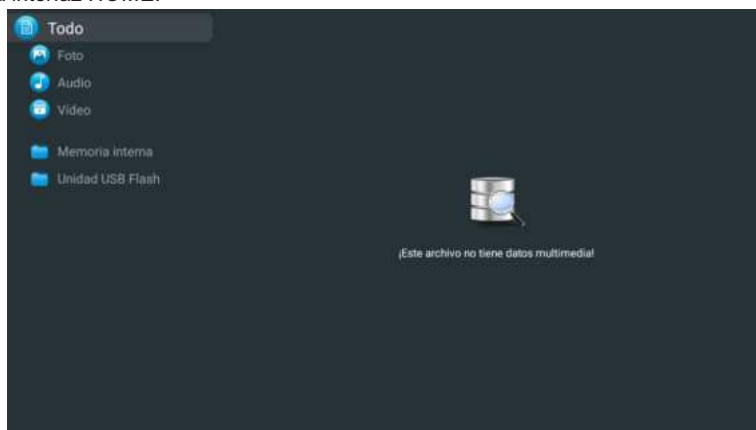

2. Concéntrese en el controlador USB correspondiente y pulse OK para mostrar archivos de video, foto y audio. Pulse el botón de navegación para seleccionar el archivo.

Lea antes de utilizar las Apps

(*Términos y condiciones de las aplicaciones)

- Debido a las características del aparato que se indican en la tienda de las aplicaciones, así como a las limitaciones en el contenido disponible, es posible que ciertas aplicaciones y servicios destacados no se encuentren disponibles en todos los dispositivos o en todos los territorios. Algunas aplicaciones existentes también pueden llegar a requerir tarifas adicionales de dispositivo periférico o membresía. Los servicios y la disponibilidad de dicho contenido se encuentran sujetos a cambios sin previo aviso.
- El fabricante no asume responsabilidad legal alguna por cualquier interrupción debida a cualquier motivo en los servicios de la aplicación que haya sido causada por el proveedor de servicios.
- Una conexión a Internet inestable puede llegar a causar retrasos o interrupciones. Además, las aplicaciones pueden llegar a cerrarse de forma automática dependiendo del entorno de red.
- Es posible que los servicios y la actualización de las aplicaciones no se encuentren disponibles.
- El contenido de la aplicación está sujeto a cambios sin previo aviso por parte del proveedor de servicios. Los servicios específicos pueden llegar a diferir con la versión de la aplicación instalada en el televisor. La funcionalidad de una aplicación puede llegar a cambiar en sus versiones futuras.
- Dependiendo de la política del proveedor o proveedores de servicios a terceros, es posible que ciertas aplicaciones no admitan multitarea.
- La respuesta a las funciones remotas y las visualizaciones resultantes en pantalla pueden llegar a retrasarse mientras se carga una página web.
- Las operaciones de copiado y pegado no son admitidas.
- La velocidad de navegación web diferirá con el entorno de red.
- Dependiendo del tipo de códec de vídeo/audio admitido, es posible que no sea posible reproducir ciertos archivos de vídeo y audio mientras se reproduce contenido.
- La tienda de aplicaciones tiene ciertas limitaciones. Contiene infinidad de aplicaciones ya incorporadas para resolver las diferentes necesidades del usuario, pero éste no tiene la capacidad de añadir otras aplicaciones de otros medios.

Resolución de Problemas

Si tiene algún problema, verifique las contramedidas para cada síntoma que se enumeran a continuación. Los siguientes síntomas pueden haber sido causados por un ajuste inadecuado en lugar de un mal funcionamiento real del aparato. Si el problema persiste, por favor póngase en contacto con el centro del servicio de atención al cliente.

| Síntomas | Posibles soluciones |
|--|--|
| No hay alimentación | Compruebe que el cable de alimentación y la toma de corriente funcionen correctamente. Desconecte el cable de alimentación, trascurridos 60 segundos vuelva a conectarlo y, a continuación, reinicie su televisor. |
| No se ve ninguna imagen | Compruebe la conexión de la antena. La estación puede llegar a experimentar problemas, sintonice otra estación. Por favor, ajuste la configuración de contraste y brillo. |
| Buena imagen pero sin sonido | Por favor, aumente el volumen. Compruebe que su televisor se encuentre en modo silencioso, pulse el botón MUTE del mando a distancia. Compruebe la configuración de sonido. Si utiliza dispositivos externos, compruebe que sus selectores de volumen no estén demasiado bajos o apagados. Si utiliza entradas AVI o por componente, asegúrese de que los cables se encuentren debidamente conectados y que no estén sueltos. Si utiliza un cable de DVI a HDMI, necesitará adicionalmente un cable de audio. Asegúrese de que ningún conector para auriculares se encuentre conectado. |
| Buen sonido pero color anormal sin imagen | Compruebe la conexión y el estado de la antena. Si utiliza la entrada por componentes, compruebe el estado de sus conexiones. Una conexión incorrecta o floja pueden llegar a causar problemas en los colores o hacer que la pantalla se vuelva blanca. |
| Sin respuesta al mando a distancia | Puede que las baterías del mando a distancia se encuentren agotadas. En caso necesario, sustitúyalas por unas nuevas. Limpie la lente del mando a distancia. La distancia entre el televisor LED y el mando a distancia debe ser inferior a 8 m, el campo de acción debe encontrarse dentro del ángulo de funcionamiento recomendado y la trayectoria debe estar libre de obstáculos. |
| Los puntos de colores pueden estar presentes en la pantalla | Aunque las pantallas LED están hechas a partir de una tecnología de alta precisión y el 99.99% de los píxeles resultan ser efectivos, pueden llegar a aparecer puntos negros o puntos de luz brillantes (rojos, azules o verdes) de forma constante en las pantallas. Esta es una propiedad estructural de las pantallas LED y, por tanto, no constituyen un problema real de funcionamiento. |
| La imagen se ve alterada | Mantenga el televisor alejado de fuentes de ruido electromagnético tales como automóviles, secadores de pelo, soldadores y cualquier otro tipo de equipo opcional. Las interferencias electromagnéticas atmosféricas, tales como tormentas eléctricas locales o distantes pueden llegar a hacer que la imagen se vea alterada. Al instalar equipos opcionales, deje algo de espacio entre el equipo opcional y el televisor. Compruebe la antena y las conexiones. Mantenga la antena alejada de cualquier cable de alimentación o de entrada/salida. |

| Síntomas | Posibles soluciones |
|--|---|
| Tras realizar el ajuste automático, solo algunos canales se encuentran disponibles | Verifique que su zona esté cubierta por transmisiones de video digital. Intente resintonizar o ajustar manualmente los canales que faltan. Compruebe que esté utilizando el tipo de antena correcto. |
| No se pueden seleccionar los canales | Compruebe que los canales no hayan sido bloqueados en la configuración del menú principal. |
| No se reproduce a través de USB | Compruebe que el cable de conexión USB y la fuente de alimentación se encuentren conectados. El disco duro no ha sido formateado. Asegúrese de que el disco USB sea compatible y que los formatos de los datos multimedia también sean compatibles. El disco USB solo es compatible con el formato FAT32. |
| La imagen se ve distorsionada, a cuadros grandes o pequeños, punteada, pixelada, etc. | La compresión de contenidos de video puede llegar a causar distorsiones, especialmente en imágenes con movimiento rápido, como p. ej. deportivas y de acción. |
| Ruido en los altavoces | Compruebe las conexiones en los cables, asegúrese de que los cables de vídeo no estén conectados a las entradas de audio. Un bajo nivel de señal puede llegar a causar distorsiones en el sonido. |
| El televisor se apaga automáticamente | Compruebe que el temporizador de apagado se encuentre activado en el menú de configuración. Es posible que el temporizador de apagado se encuentre habilitado. Si el televisor no recibe señal a través de una entrada durante 10 minutos se apagará. |
| El televisor se enciende automáticamente | Compruebe que el temporizador de encendido se encuentre activado en el menú de configuración. |
| La imagen no se muestra en pantalla completa | Los canales en HD mostrarán franjas negras en cada lado cuando muestren contenido SD (4:3). Las películas con diferentes relaciones de aspecto que su televisor mostrarán franjas negras en la parte superior e inferior. Ajuste la opción de tamaño de imagen en su dispositivo externo o televisor a pantalla completa. |

ADVERTENCIA

No coloque nunca el televisor en un lugar que sea inestable. El televisor puede llegar a caerse, causando lesiones personales graves o incluso la muerte. Muchas lesiones, particularmente en niños, pueden llegar a evitarse tomando precauciones simples tales como:

- utilizar armarios o soportes recomendados por el fabricante del televisor.- utilizar únicamente muebles que puedan soportar con seguridad el televisor.
- asegurar que el televisor no sobresalga del borde del mueble soporte.
- no colocar el televisor sobre muebles altos (como p. ej. en armarios o estanterías) sin anclar tanto el mobiliario como el televisor a un soporte adecuado.
- no colocar el televisor sobre telas u otros materiales que puedan estar ubicados entre el televisor y el mueble soporte.
- educar a niños sobre los peligros de subirse a muebles para alcanzar el televisor o sus controles.

Si su televisor está siendo guardado o reubicado, deben aplicarse las mismas consideraciones que las anteriores.

El acoplador del enchufe o el aparato debe utilizarse como dispositivo de desconexión, el dispositivo de desconexión debe permanecer fácilmente operable.

ELIMINACIÓN DE RESIDUOS PROCEDENTES DE APARATOS ELÉCTRICOS Y ELECTRÓNICOS POR PARTE DE USUARIOS FINALES DENTRO DE LA UNIÓN EUROPEA

Este símbolo sobre el producto o sobre el envase indica que este producto no puede ser eliminado como residuo general. El usuario es responsable de eliminar este tipo de residuos desechándolos en la basura sobre un "punto de reciclaje" específico para residuos eléctricos y electrónicos. La recolección selectiva y el reciclaje de equipos eléctricos contribuyen a preservar los recursos naturales y garantizar el reciclaje de residuos con el fin de proteger el medio ambiente y la salud. Para recibir más información sobre la recogida y el reciclaje de residuos eléctricos y electrónicos, contacte con su ayuntamiento, con el servicio de residuos domésticos o con el establecimiento donde adquirió el producto.

El símbolo marcado del "contenedor de residuos con ruedas" sobre el producto indica que el usuario tiene la obligación de recogerlo por separado al desechar el aparato.



Garantía

Gracias por comprar este producto Sylvox. Nos complace ofrecer 12 meses de garantía gratuita para usted. Si tiene alguna pregunta, por favor, póngase en contacto con nosotros a través de nuestro correo electrónico postventa o sitio web para obtener ayuda.

Correo electrónico postventa:

service.eu@sylvoxtv.com
service.uk@sylvoxtv.com
service.au@sylvoxtv.com

Website:

www.sylvoxtv.eu

Soporte de servicio al cliente:

Línea directa-USA: +1(833)379-5869 (Lunes a viernes, 9:00 AM-5:00 PM EST)

Política de garantía

(1) Al devolver un artículo, tenga en cuenta lo siguiente:

1. Solo podrán ser devueltos artículos comprados directamente a www.sylvoxtv.eu y a revendedores autorizados, como Amazon, Walmart, Newegg, Wayfair, Aliexpress, etc.
2. No aceptaremos ninguna solicitud de devolución de productos comprados a proveedores externos no autorizados.
3. El cliente debe ponerse en contacto con el proveedor original con su ID de pedido o comprobante de compra y el detalle del problema del producto a través de Sylvox-Team solicitar una devolución/reembolso/reparación/reemplazo antes de devolver los productos. Sylvox le proporcionará la etiqueta de envío por correo.
4. Sylvox es responsable de todos los gastos de envío de devolución por problemas de calidad.
5. Si no hay razón para devolver el producto después de la instalación y el uso, Sylvox tendrá derecho a cobrar tarifas de reposición del 20% del valor del producto. (solo aceptará solicitudes sin motivo de devolución dentro de los 7 días posteriores a la llegada, y los costes del flete serán responsabilidad del cliente).
6. Asegúrese de que los artículos que esté devolviendo se vuelvan a empaquetar en las condiciones originales con toda la documentación y los accesorios que vengan con él.
7. Si el producto devuelto no se encuentra en su embalaje original: cualquier daño que afecte a una segunda venta, como p. ej. una daño en su aspecto, la falta de accesorios, etc., descontaremos los correspondientes gastos según la situación.
8. Manejaremos su solicitud una vez que recibamos su artículo devuelto.

(2) ¿Cómo devolver un producto para su reembolso? (30 días de garantía de devolución del dinero)

Para devolver un artículo a Sylvox, por favor póngase en contacto con el equipo de Sylvox en para enviar una solicitud postventa. Le proporcionaremos la etiqueta de envío por correo. Incluya su número de pedido original o prueba de pedido en el correo electrónico y asegúrese de que el artículo se devuelva en 30 días. No se emitirán reembolsos hasta que el artículo sea recibido en su embalaje original (con su documentación y accesorios).

(3) Reembolsos

Una vez que recibamos y verifiquemos el estado de su producto, se iniciará el proceso de reembolso. La forma en que se procese su reembolso dependerá de su forma de pago original. Para las tarjetas de crédito o débito, los reembolsos se devolverán al banco emisor de la tarjeta dentro de los 7-10 días hábiles posteriores a la recepción del artículo devuelto. Por favor, póngase en contacto con el banco emisor de la tarjeta si tiene preguntas sobre cuándo se registrará el crédito en su cuenta.

(4) ¿Qué no cubre la garantía?

(a) Un uso incorrecto y una reparación inadecuada por parte del usuario que causan el fallo o daño del aparato.

Fallo o daño causado por el transporte, la mudanza y la caída del producto después de la compra. Otros factores externos inevitables que producen fallos y daños.

Uso inadecuado del equipo causado por agua u otra solución de daño.

Fallo causado por un rayo u otras razones del sistema eléctrico

Daños causados por el uso de una fuente de alimentación que no sea del voltaje especificado.

Período de Garantía:

- * Sylvox repara el televisor de forma gratuita bajo la condición del uso normal del manual de instrucciones en 12 meses.
- * Sylvox garantiza que este producto cumple con las especificaciones del fabricante y que esta libre de defectos en materiales y mano de obra en caso de que ocurra algún defecto.
- * Sylvox corregirá el defecto de acuerdo con las siguientes condiciones:
 - (a) Cualquier defecto causado o reparaciones requeridas como resultado de la operación abusiva, negligente o accidental, daños en el envío, entrega e instalación inadecuadas, aplicación y uso para los cuales este producto no fue diseñado como se establece en el manual del usuario u otra documentación del producto aplicable.
 - (b) Cualquier defecto causado o reparaciones requeridas como resultado de cualquier producto que haya sido manipulado, modificado, ajustado o reparado por cualquier persona que no sea Sylvox, un proveedor de servicios autorizado de Sylvox o un centro de servicio o distribuidor autorizado de Sylvox.
 - (c) Cualquier reemplazo de accesorios, cristalería, consumible o artículo periférico requerido a través del uso normal del producto, incluidos, entre otros, auriculares, mando a distancia, baterías, etc.
 - (d) Any aesthetic damage to the surface or exterior of the product, including but not limited to damage caused by deformations or caused by normal wear, improper shipping and handling, or the use of chemical cleaning agents.
 - (e) Cualquier defecto causado o reparaciones requeridas como resultado de daños causados por cualquier condición externa o medioambiental, incluidos, entre otros, el uso de un voltaje incorrecto, fluctuaciones o sobretensiones en el voltaje de la línea de transmisión/línea eléctrica, derrame de líquidos o actos de la naturaleza o Dios.
 - (f) Reclamaciones de garantía acerca de productos devueltos con el modelo alterado, ilegible o equivocado, el número de serie de fábrica y las marcas UL.
 - (g) Cualquier producto utilizado para alquiler, negocio o comercio.
 - (h) Cualquier instalación, instrucción al consumidor, entrega, configuración, ajuste y/o cargos de programación.
 - (i) Un producto que no se instala siguiendo las instrucciones de instalación se incluye con el producto.
 - (j) Cualquier problema de recepción de señal (incluidos problemas relacionados con la antena), imágenes "quemadas" en la pantalla, ruido o eco de la señal, interferencia u otros problemas de transmisión o entrega de señal, disponibilidad de servicios o contenido proporcionados por terceros (incluidos, entre otros, contenido de imagen, audio o video).

Ninguna otra entidad que no sea Sylvox está autorizada a extender, ampliar o transferir esta garantía en nombre de Sylvox.

Las garantías expresas en esta garantía limitada son, en lugar de y, excepto en la medida en que lo prohíba la ley aplicable, Sylvox renuncia a todas las demás garantías y condiciones, expresas o implícitas, ya sea que surjan por ley, estatuto, por curso de negociación o uso del comercio, incluidas, entre otras, las garantías o condiciones implícitas de todas las reclamaciones, ya sea que se basen en un contrato, negligencia, responsabilidad estricta o de otro tipo. Algunos estados no permiten la exclusión o limitación de daños incidentales o consecuentes, por lo que la limitación o exclusión anterior puede que no se le aplique.

Para cualquier pregunta, ¡por favor no dude en ponerse en contacto con nosotros a través de service.eu@sylvoxtv.com en cualquier momento!

service.uk@sylvoxtv.com

service.au@sylvoxtv.com