

Sylvox

OUTDOOR TV

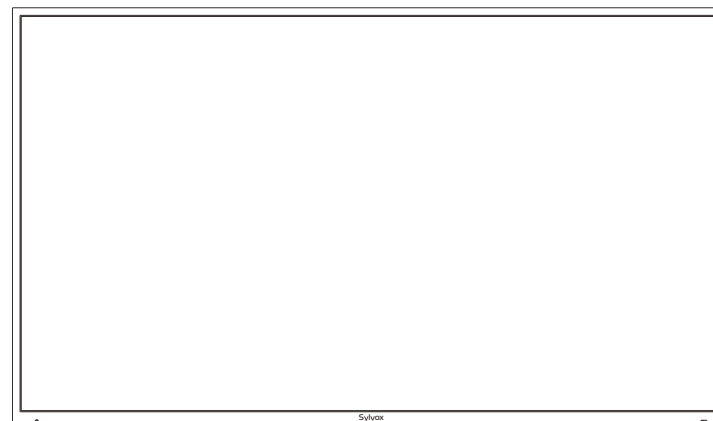

Nota: el producto y las ilustraciones de este manual de usuario solo sirven como referencia explicativa y pueden llegar a variar según modelo.

Información de Seguridad

Control de temperatura: Cuando la temperatura interna del televisor se eleva a 65 °C (149 °F), el sistema apaga automáticamente la luz de fondo para proteger el televisor. En este momento, la pantalla del televisor tendrá sonido, pero no la imagen. Cuando la temperatura cae a 50 °C (122 °F), la luz de fondo se enciende de nuevo y el televisor funciona correctamente.

Para evitar daños en el televisor, por favor siga las siguientes instrucciones de seguridad durante su configuración y uso.

Limpieza del televisor	Antes de limpiar el televisor, por favor desconéctelo. Use únicamente un paño suave y húmedo o un producto de limpieza especial para pantallas planas.
Pantalla LED	Una presión excesiva sobre la pantalla puede llegar a dañar el televisor.
Calor/condensación /humedad	No debe exponer el televisor a temperaturas elevadas (la acción directa de la luz del sol, radiadores, llamas) ni a la humedad. No debe utilizarse el televisor en zonas con un elevado nivel de humedad.
Condensación	Si mueve el televisor de un zona fría a una con una temperatura más elevada, debe dejar el televisor durante al menos una hora antes de enchufarlo. Un cambio rápido de temperatura puede llegar a conducir a la formación de condensación en el propio televisor. Esto puede llegar a provocar daños si el televisor se encuentra en uso.
Circulación de aire	Para evitar el sobrecalentamiento del televisor, las ranuras de ventilación de la parte trasera deben siempre estar libres de obstáculos.
Objetos pequeños	Es importante asegurarse de que no entren objetos pequeños o líquidos en el televisor, ya que estos pueden llegar a causar daños o incluso incendios.
Líquidos/Velas	No coloque nada sobre el televisor que contenga líquidos o velas.
Pinzamientos y aplastamientos	Tenga especial cuidado de evitar pillarse los dedos o pinzar y aplastar otros objetos al girar el televisor en cualquier dirección.
Suministro Eléctrico	Utilice el televisor única y exclusivamente con el nivel de tensión indicado en las especificaciones. Asegúrese de que haya un fácil acceso al enchufe y que el televisor siempre pueda desconectarse del suministro de electricidad. No desconecte el televisor tirando del cable de alimentación. Agárrelo siempre del enchufe. El cable de alimentación no debe torcerse ni colocarse sobre bordes afilados.
Moviendo el Televisión	Cuando mueva el televisor, sostenga únicamente la carcasa.
Reparación/Accesorios	La reparación y el mantenimiento del televisor deben ser realizados única y exclusivamente por personal autorizado y capacitado.
Reciclado	De acuerdo con el Reglamento sobre Baterías, éstas deben ser desechadas única y exclusivamente en recipientes dispuestos a tal efecto.



En cas de conditions météorologiques extrêmes (orages, foudre) et de longues périodes d'inactivité (départ en vacances), débranchez le téléviseur du secteur. La fiche d'alimentation sert à débrancher le téléviseur du secteur et doit donc rester facilement utilisable. Si le téléviseur n'est pas déconnecté électriquement du secteur, l'appareil continuera à consommer du courant dans toutes les situations, même si le téléviseur est en mode veille ou éteint.

IMPORTANTE - Por favor, lea detenidamente estas instrucciones antes de instalar y poner en marcha el aparato. ADVERTENCIA: no permita nunca que personas (incluido niños) con capacidades físicas, sensoriales o mentales reducidas o con una falta de experiencia y/o conocimiento utilicen dispositivos eléctricos sin recibir supervisión.

Este televisor ha sido diseñado para un uso general al aire libre o similar, pero también puede ser utilizado en lugares públicos. Por motivos de ventilación, deje al menos 5 cm de espacio libre alrededor del televisor. La ventilación no debe verse obstaculizada cubriendo o bloqueando las aberturas de ventilación con objetos tales como periódicos, manteles, cortinas, etc. El enchufe del cable de alimentación debe ser de fácil acceso. No coloque el televisor, los muebles, etc. sobre el cable de alimentación. Un cable de alimentación/enchufe dañado puede causar un incendio o incluso una descarga eléctrica. Agarre el cable de alimentación del enchufe, no desenchufe nunca el televisor tirando del cable. No toque nunca el cable de alimentación/enchufe con las manos mojadas, ya que esto podría llegar a causar un cortocircuito o una descarga eléctrica. No haga nunca nudos en el cable de alimentación ni lo ate con otros cables. En caso de avería, éste debe ser sustituido única y exclusivamente por personal debidamente cualificado.

- No exponga el televisor a goteos o salpicaduras de líquido ni coloque objetos llenos de líquido, tales como jarrones, tazas, etc. sobre el televisor (como p. ej., en estantes situados encima de la unidad).
- No coloque nunca llamas abiertas, tales como velas encendidas, en la parte superior o cerca del televisor.
- No coloque ninguna fuente de calor como p. ej. calentadores eléctricos, radiadores, etc. cerca del televisor.
- No coloque nunca el televisor sobre el suelo o sobre superficies inclinadas.
- Mantenga las bolsas de plástico fuera del alcance de bebés, niños y mascotas con el fin de evitar el riesgo de asfixia.
- No tire las baterías al fuego o sobre materiales peligrosos o inflamables.
- Advertencia: las baterías no deben ser expuestas a fuentes de calor excesivo tales como la acción directa de la luz del sol, el fuego, etc. Busque atención médica de inmediato si sospecha que las baterías hayan podido ser tragadas o colocadas dentro de cualquier parte del cuerpo.

ADVERTENCIA

Por favor, no coloque nunca un televisor en sitios inestables o inclinados. Un televisor puede llegar a caerse, causando lesiones personales graves o incluso la muerte. Muchas lesiones, particularmente en niños, pueden ser evitadas tomando sencillas precauciones tales como, educándoles acerca de los peligros involucrados al trepar por muebles para llegar al televisor o alcanzar sus controles.

ADVERTENCIAS ACERCA DE LA INSTALACIÓN EN PAREDES

Por favor, lea detenidamente las instrucciones antes de instalar el televisor en la pared. El kit de instalación en paredes es opcional. No instale el televisor en un techo o en una pared que estén inclinadas. Utilice tornillos de montaje en pared especificados y otros accesorios. Apriete firmemente los tornillos de montaje en la pared para evitar que el televisor se caiga. Por favor, no apriete los tornillos en exceso.

Advertencia

Instale el televisor en un lugar bien ventilado.

Está prohibido colocarlo en una caja sellada o incrustarlo en una pared.

No enjuague el televisor para no dañar su diseño resistente al agua.

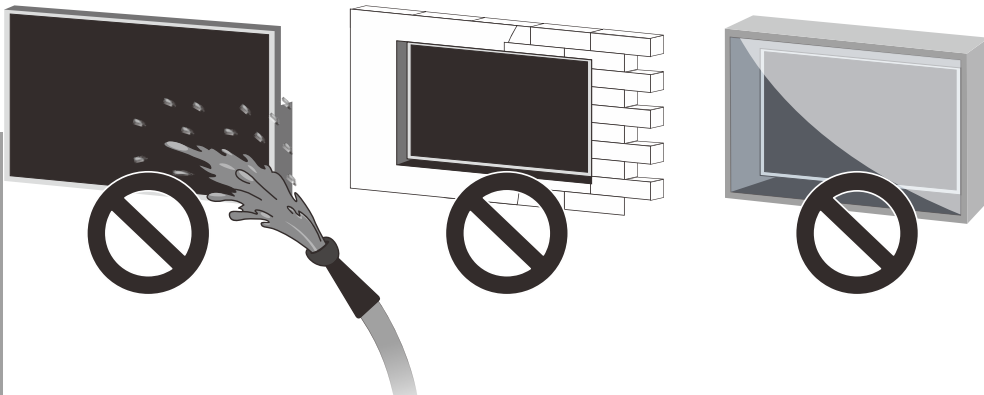

Accesorios

Por favor, asegúrese de que los siguientes elementos se encuentren incluidos con su televisor. Por favor, póngase en contacto con nosotros si falta algún accesorio.



Mando a Distancia Destornillador

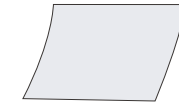

Tarjeta de garantía

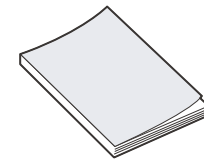

Manual de usuario

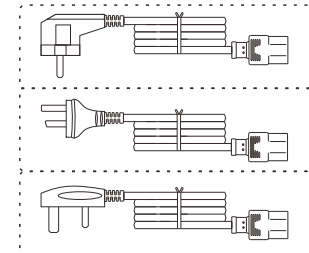

Cable de alimentación con enchufe Schuko Europeo o cable de alimentación con enchufe AUS o Cable de alimentación estándar del Reino Unido



Tornillos BM8X14MM

(Combinado con el Soporte en Voladizo de Movimiento Completo Sylvox)



Tornillos BM8X28MM y Tuercas

(Combinado con el Soporte en Pared Fijo)

Contenido

ESPECIFICACIONES DEL TELEVISOR	169
INSTALACIÓN	170-172
INFORMACIÓN GENERAL	173-174
SEÑALES SOPORTADAS	175
MANDO A DISTANCIA	176-177
DESCRIPCIÓN GENERAL	178
CONFIGURACIÓN INICIAL	179-181
PANTALLA DE INICIO	182
FUENTE DE ENTRADA	182-183
CHANALES & ENTRADAS	183
ANTENNA	183-188
PANTALLA & SONIDO	189-190
RED & INTERNET	191
CUENTAS & INICIO DE SESIÓN	192
PRIVACIDAD	193
APLICACIONES	194
SISTEMA	194-196
REMOTOS & ACCESORIOS	197
RESOLUCIÓN DE PROBLEMAS	199-201
GARANTÍA	202-203

Especificaciones del Televisor

Tamaño de pantalla	43"
Tipo de pantalla	TFTLED
Resolución	3840 X 2160
Relación de aspecto	16:9
Alimentación	AC 100-240V 50/60Hz
Salida de audio	L/R 10W X 2
Dimensiones	975.5 x 573.1 x 87.5 mm
Temperatura de funcionamiento	Entre -22 y 122 °F (-30 y 50 °C)

Tamaño de pantalla	55"
Tipo de pantalla	TFTLED
Resolución	3840 X 2160
Relación de aspecto	16:9
Alimentación	AC 100-240V 50/60Hz
Salida de audio	L/R 10W X 2
Dimensiones	1244.0 x 726.3 x 87.5 mm
Temperatura de funcionamiento	Entre -22 y 122 °F (-30 y 50 °C)

Tamaño de pantalla	65"
Tipo de pantalla	TFTLED
Resolución	3840 X 2160
Relación de aspecto	16:9
Alimentación	AC 100-240V 50/60Hz
Salida de audio	L/R 10W X 2
Dimensiones	1463.3 x 849.6 x 87.5 mm
Temperatura de funcionamiento	Entre -22 y 122 °F (-30 y 50 °C)

Tamaño de pantalla	75"
Tipo de pantalla	TFTLED
Resolución	3840 X 2160
Relación de aspecto	16:9
Alimentación	AC 100-240V 50/60Hz
Salida de audio	L/R 10W X 2
Dimensiones	1684.5 x 974.2 x 87.5 mm
Temperatura de funcionamiento	Entre -22 y 122 °F (-30 y 50 °C)

Nota:

La modificación del diseño y las especificaciones puede llevarse a cabo en cualquier momento sin previo aviso. Todos los datos y dimensiones son aproximadas.

Instalación

Soporte en Pared Fijo

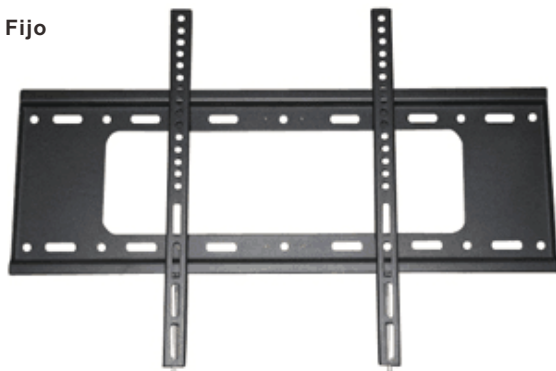

(Los soportes de montaje no se suministran con el televisor) Por favor, lea detenidamente las instrucciones antes de intentar la instalación. Adecuado únicamente para instalación de televisores de entre 43" y 75" al aire libre.

Aconsejamos que dos personas instalen la pantalla debido a su elevado peso. Asegúrese de que la superficie de montaje sea lo suficientemente fuerte como para soportar su peso.

Instalación

Paso 1- Soporte de Montaje en Pared
Fije el soporte horizontal a la pared con tornillos.

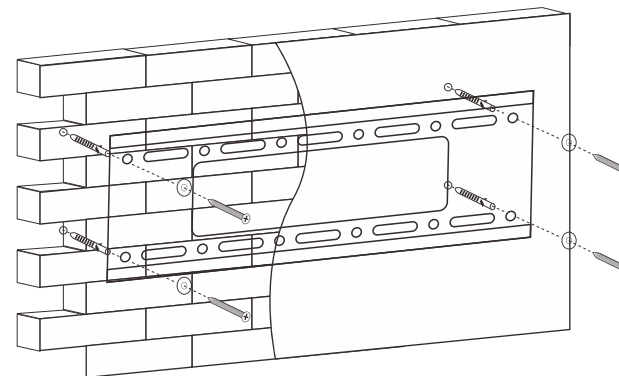

Paso 2- Soporte de Montaje en el Televisor
Fije el soporte vertical en la parte posterior del televisor con tornillos (M8).

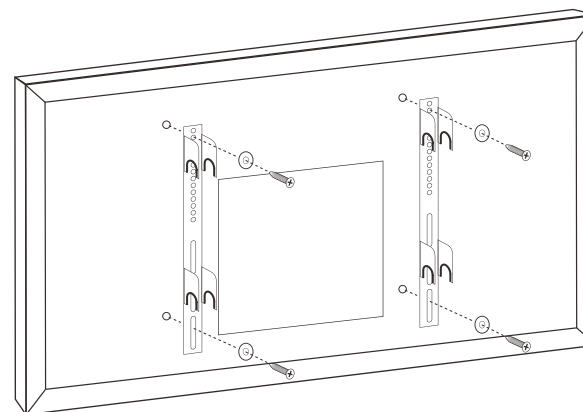

Instalación

Paso 3- Montaje del televisor en el soporte
Fije el televisor con el soporte en la pared.

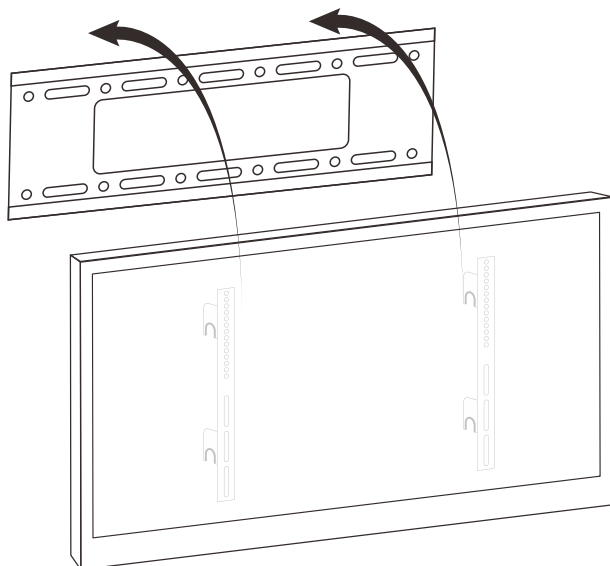

Estándar VESA

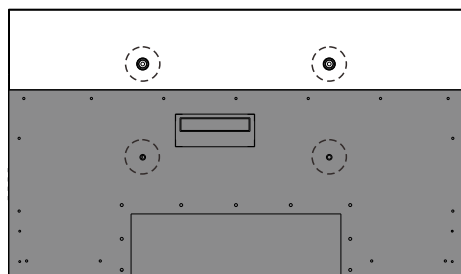

43": 400 x 200 mm
55": 600 x 400 mm
65": 600 x 400 mm
75": 600 x 400 mm

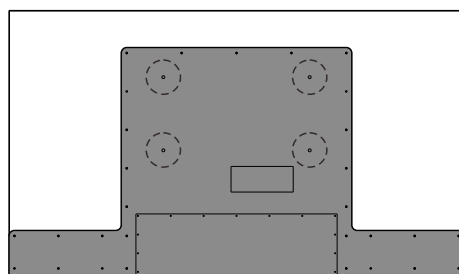

43": 400 x 200 mm
55": 400 x 200 mm
65": 400 x 400 mm
75": 600 x 400 mm

Información General

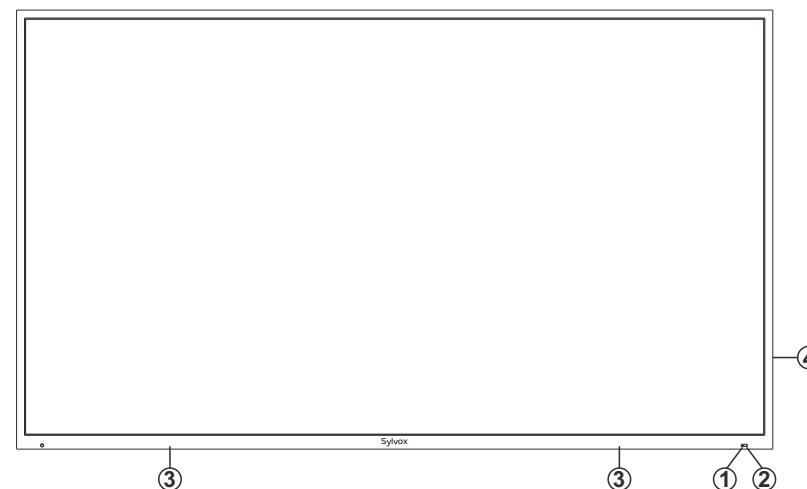

- ① SENSOR DEL MANDO A DISTANCIA
- ② INDICADOR DE ENCENDIDO
Rojo: en modo en espera.
- ③ ALTAVOCES

④

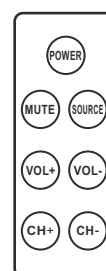

POWER

Presione El botón de encendido para alternar entre los modos normal y en espera.

MUTE

Presione este botón para cortar el sonido del televisor temporalmente, presione nuevamente para reanudar.

SOURCE

Alterna entre todas las Fuentes de entrada disponibles.

VOL+/-

Haga clic aquí para aumentar o disminuir El volumen. En El menú de pantalla, Use El botón de volumen + / - como botón de flecha izquierdo / derecho.

CH+/-

Haga clic aquí para cambiar El canal. En El menú de pantalla, utilice El canal + / - Como botón de flecha arriba / abajo.

Información General

Puerto de conexiones

Retire el panel impermeable situado en la parte posterior del aparato con el fin de acceder a todos los puertos.

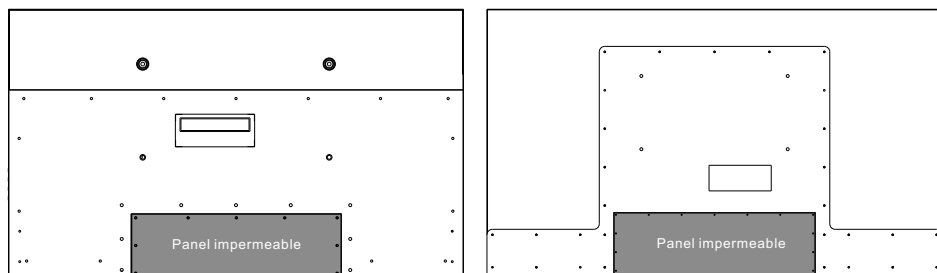

DVB-S2 y CI+ no estarán disponibles en Australia
CI+ no estará disponible en Nueva Zelanda

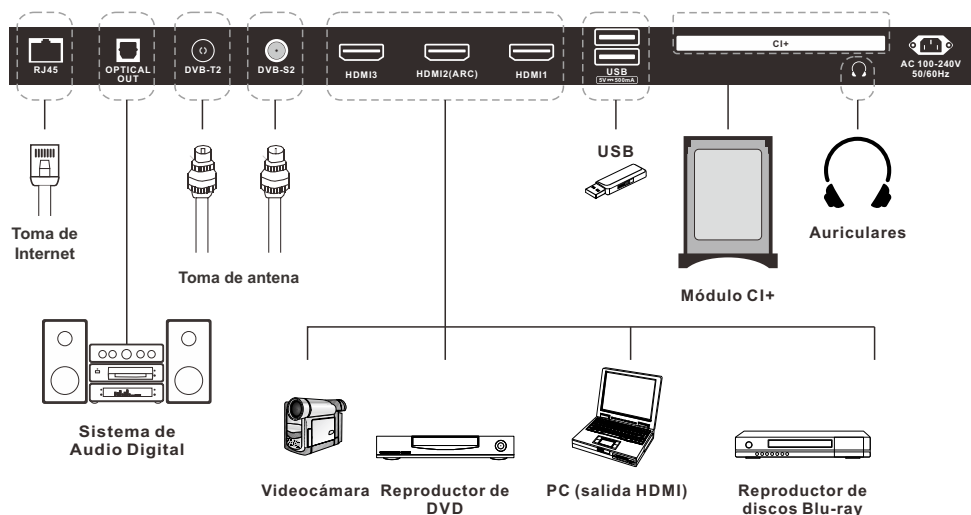

1. **RJ45**
Conexiones Ethernet.
2. **OPTICAL OUT**
Salida de audio digital.
3. **DVB-T2**
Conexión a una antena externa para recibir programas ATV/DTV en modo ATV/DTV.
4. **DVB-S2**
Conexión a la recepción satelital externa.
5. **HDMI1/2/3**
Conecte la señal HDMI.
6. **USB1/2**
USB de entrada.
7. **CI+**
Se utiliza para insertar tarjetas CI+.
8. **EARPHONE OUT**
Conexión de auriculares.

Señales Soportadas

MODO PREESTABLECIDO (HDMI)

	Resolución	Frecuencia Vertical (Hz)	Frecuencia Horizontal (kHz)
1	640x480	59.94	31.469
2	720x480	59.94	31.469
3	720x576p	50	31.25
4	800x600	60	37.9
5	1280x720p	60	45
6	1920x1080i	60	33.75
7	1920x1080p	60	67.5
8	3840x2160	60	135

Mando a Distancia



Mando a Distancia

- 1. POWER:** enciende y apaga el televisor
- 2. MUTE:** Presione este botón para cortar el sonido del televisor temporalmente, presione nuevamente para reanudar.
- 3. Digital Buttons(0-9, -):** Selecciona directamente el canal con los botones digitales.
- 4. INPUT:** Pulse para abrir la lista de fuentes de entrada.
- 5. NETFLIX:** Si la red se conecta, presione esta tecla para ver NETFLIX directamente.
- 6. YouTube:** Si la red se conecta, presione esta tecla para ver YouTube.
- 7. Disney+:** Si la red se conecta, presione esta tecla para ver Disney+.
- 8. Prime Video:** Si la red se conecta, presione esta tecla para ver Prime Video.
- 9. Profile:** Cambia de perfil.
- 10. Google Assistant:** Abra el Asistente de Google.
- 11. Settings:** Acceda a la configuración (directamente o a través del tablero en GTV) desde cualquier lugar del sistema.
- 12. Arrow buttons▲▼◀▶:** Se utilizan para seleccionar elementos del menú en pantalla y cambiar los valores del menú.
- 13. OK:** Onfirma la selección.
- 14. BACK:** Vuelve al menú anterior.
- 15. Guide:** Abra EPG de TV en vivo.
- 16. HOME:** Muestra la página de INICIO.
- 17. VOL+/- :** Pulse estos botones para ajustar el volumen.
- 18. CH/V:** Pulse estos botones para cambiar de canal hacia arriba o hacia abajo.
- 19. INFO:** Presione para mostrar la información del canal.
- 20. ● :** En modo DTV, presione el botón ● para grabar el programa de TV.
- 21. APPS:** Presione para mostrar la lista de aplicaciones.
- 22. LIST:** Pulse para mostrar la lista de canales.
- 23. CC:** Muestra el menú de función CC en el modo TV/AV de.
- 24. Button:** Presiónelo para abrir el teclado virtual en la fuente DTV.
- 25. MTS/AUDIO:** En el modo USB, presione este botón para cambiar la pista de audio cuando se reproduce una película. En modo TV, presione este botón para cambiar MTS o idioma de audio.
- 26. DIGITAL MEDIA PLAYER CONTROL BUTTON:** Incluye retroceso, avance, reproducción/pausa, parada en modo USB.
- 27. COLOR BUTTONS:** Se utiliza en las APPS.

Descripción General

Instalación de las Baterías en el Mando a Distancia

Instalando Batería

1 Use el destornillador accesorio para quitar los cuatro tornillos de la tapa de la batería del control remoto y abra la tapa de la batería.

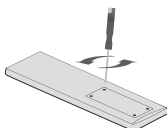

2 Inserte dos pilas tamaño AAA de 1,5 V con la polaridad correcta. No mezcle baterías viejas o usadas con nuevas

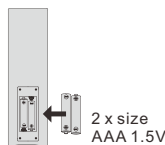

3 Bloquee los cuatro tornillos en la tapa de la caja de la batería del control remoto con un destornillador. Guarde el destornillador.

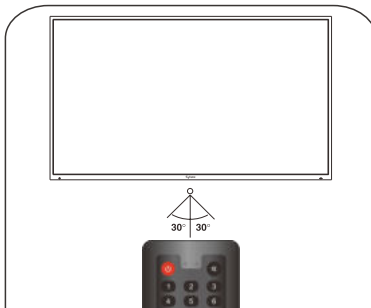
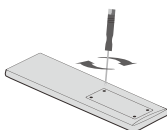

Dirija el mando a distancia hacia el sensor del televisor inalámbrico y úselo dentro de un rango de 7 metros.

Coloque las baterías utilizadas en un contenedor de reciclaje, ya que pueden llegar a afectar negativamente al medio ambiente.

NOTAS:

- 1) Las baterías deben durar aproximadamente un año con un uso normal (el uso real variará).
- 2) Si el televisor permanecerá inactivo durante un período prolongado de tiempo, retire las baterías del control remoto para evitar posibles daños por fugas.
- 3) No mezcle baterías viejas y nuevas o diferentes tipos de baterías.
- 4) No arroje las pilas al fuego o al agua.
- 5) Las baterías (paquete de baterías o baterías instaladas) no deben exponerse al calor excesivo, como la luz solar, el fuego o similares.

Conexión Externa

Conexión de antena

La impedancia de entrada de la antena de esta unidad es de 75 Ω. Se puede conectar directamente cable coaxial de 75 Ω VHF/UHF al conector de antena. Si el cable de antena es un cable de alimentación plano paralelo de 300 Ω, debe utilizarse el convertidor de 300 Ω/75 Ω para conectar el cable de antena al conector de antena. Por favor, consulte el siguiente dibujo para obtener más información.

Antenas con cables gemelos planos de 300 Ω

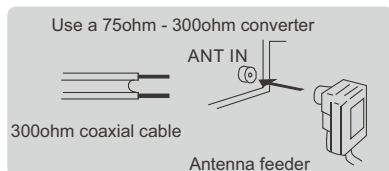

Antenas con cables redondos de 75 Ω

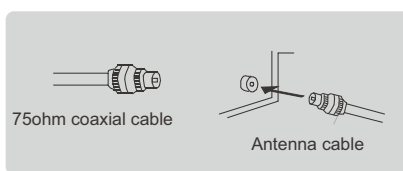

Configuración inicial

1. Conecte el televisor a la fuente de alimentación y la luz indicadora se iluminará en rojo después de encenderlo. Presione el botón (encendido) en el control remoto o en el televisor para encender el televisor.
2. Primero debe emparejar el control remoto con el televisor. Después de que el código sea exitoso, puede usar el control remoto Bluetooth del televisor.

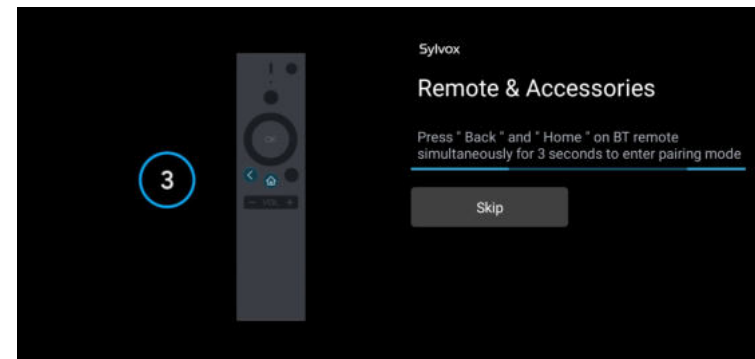

3. Presione ▲/▼ para seleccionar el idioma del sistema y presione OK para confirmar el idioma.

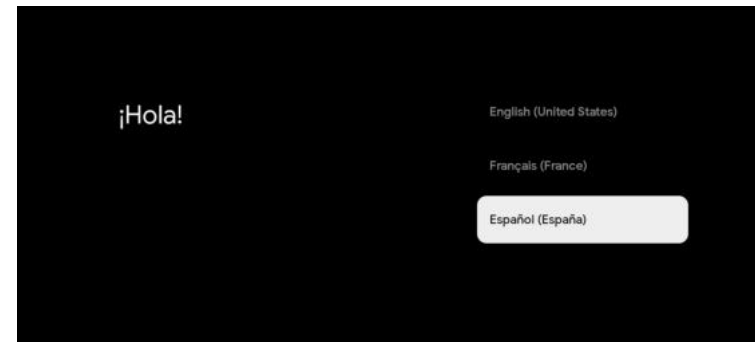

4. Presione ▲/▼ para configurar Google TV, que necesita iniciar sesión en la cuenta de Google para el servicio de Google, o TV básica que no necesita iniciar sesión en la cuenta de Google.



5. Escanee el código de configuración para descargar la aplicación Google Home en su teléfono para configurar o presione ▲/▼ para configurar en la TV.



6. Presione ▲/▼ para seleccionar el wifi para conectarse, presione OK e ingrese la contraseña para confirmar que la conexión es exitosa.



7. Al aceptar los Términos de servicio de Google para mejorar la experiencia del producto, seleccione "Aceptar" para aceptar esta condición.



8. Establezca su ubicación.

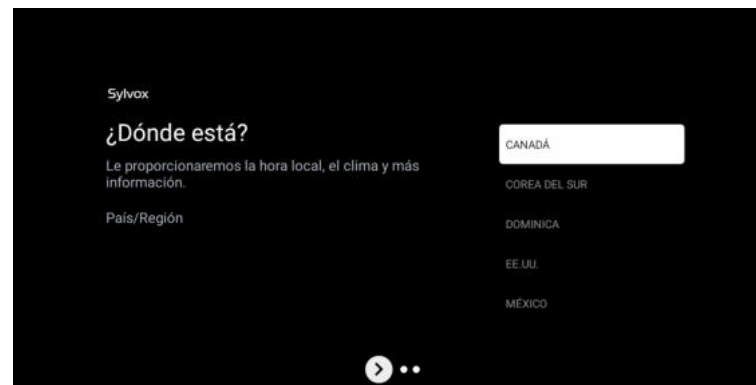

9. Establezca el modo Tuner. También puede optar por omitir primero.



10. Vuelva a verificar su configuración. Después de confirmar que está bien, puede usarla.



※ El contenido que se muestra en la imagen depende de su región.

PANTALLA DE INICIO

Tras completar la configuración del asistente, podrá visualizar contenido e ir a la pantalla de inicio.

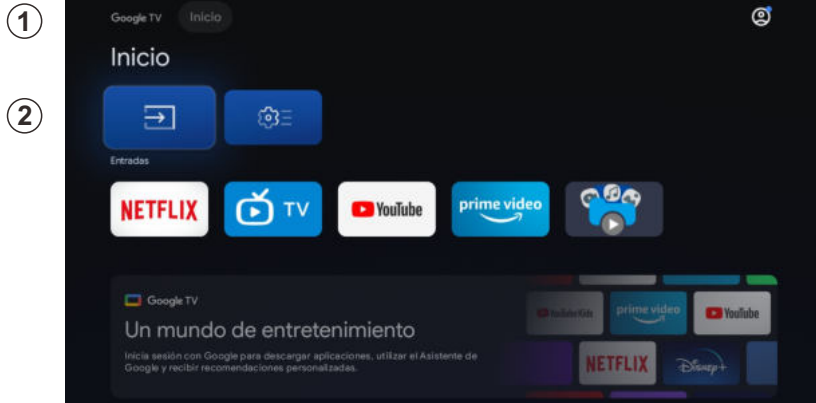

1. Abra el Asistente de Google o inicie una búsqueda de texto.
2. Entre las aplicaciones instaladas en su televisor, se mostrarán iconos con sus aplicaciones favoritas (las aplicaciones podrán ser añadidas, eliminadas o alteradas en el orden que usted desee).

Entradas: sirve para seleccionar una fuente de entrada.

Configuración: aquí podrá realizar diferentes ajustes. Para obtener más información acerca de la configuración, consulte con la explicación siguiente.

FUENTE DE ENTRADA

En la interfaz HOME, pulse para poder seleccionar el icono de . Pulse posteriormente OK para abrir la lista de fuentes de entrada y, a continuación, pulse arriba para resaltar una entrada y OK para cambiarla.

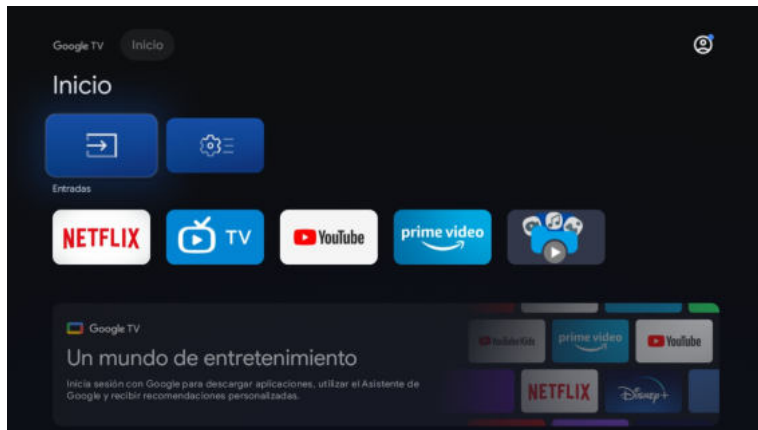

En TV en vivo, pulse el botón para mostrar la lista con las fuentes de entrada. Aquí podrá seleccionar la fuente deseada.

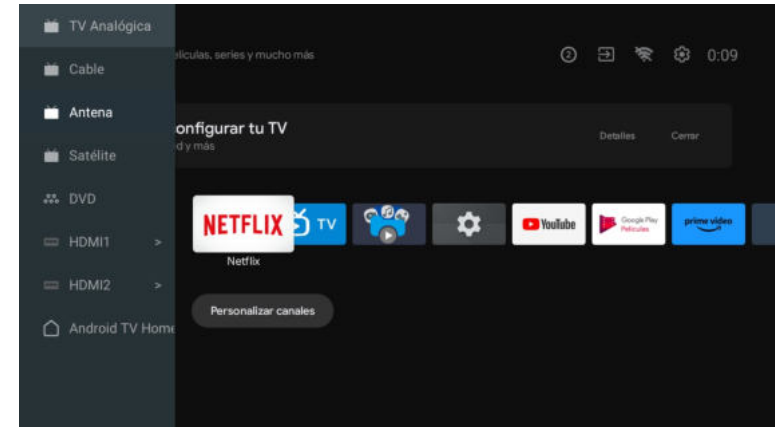

NAVEGANDO POR EL MENÚ EN PANTALLA

1. En la interfaz HOME, pulse el botón para seleccionar el icono del menú de configuración circular y OK para confirmar.

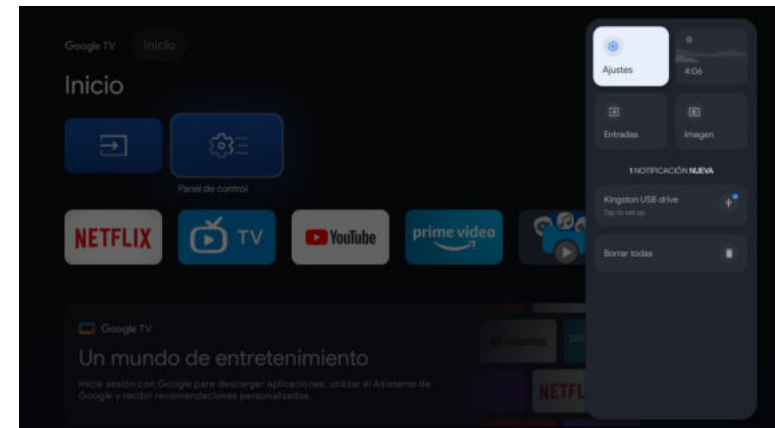

2. Pulse el botón para seleccionar lo que desea establecer.
3. Pulse OK para introducir la configuración.

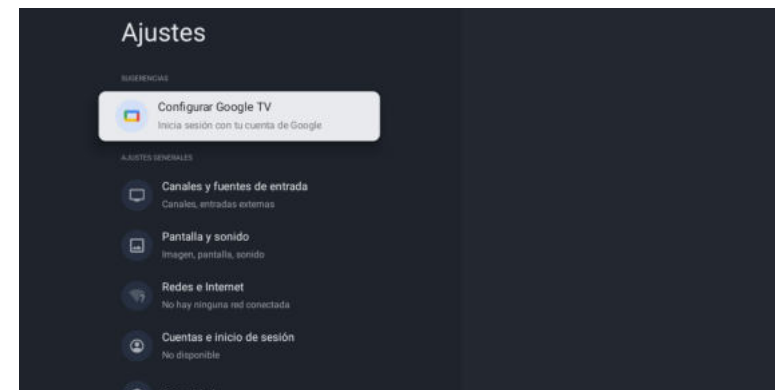

Chanales & Entradas

Para establecer canales y entradas



Agregar canales

Para agregar por primera vez o canales adicionales, siga los pasos a continuación:

1. Vaya a Configuración > Canales y entradas > Canales
2. Seleccione su tipo de señal
3. Seleccione Exploración de canales para iniciar la instalación de canales.

Antenna

Presione  en el control remoto y seleccione ATV o Antena para buscar canales de TV.

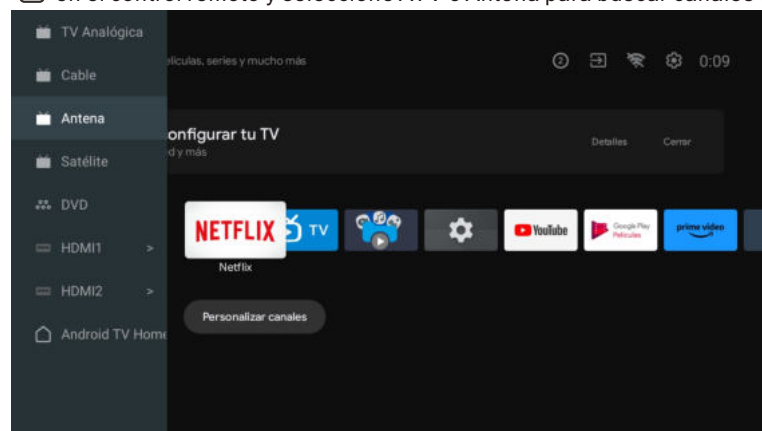

Después de ingresar a la página ATV , Auto Tuning y Manual Tuning son opcionales. La sintonización automática buscará la frecuencia automáticamente. Elija Sintonización automática y presione confirmar, luego buscará canales de TV automáticamente.

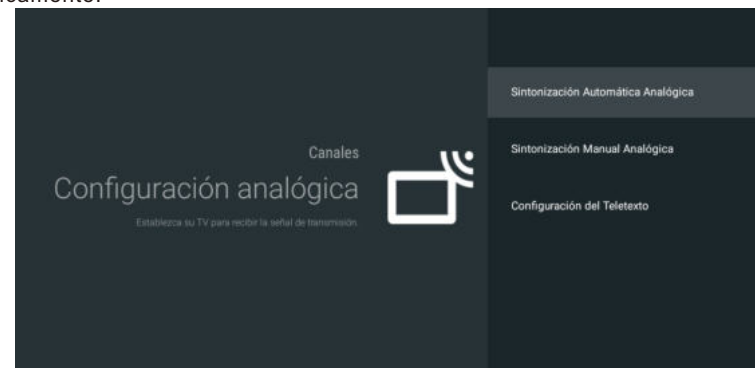

Los canales de TV serán ordenados por TV automáticamente una vez finalizada la búsqueda.

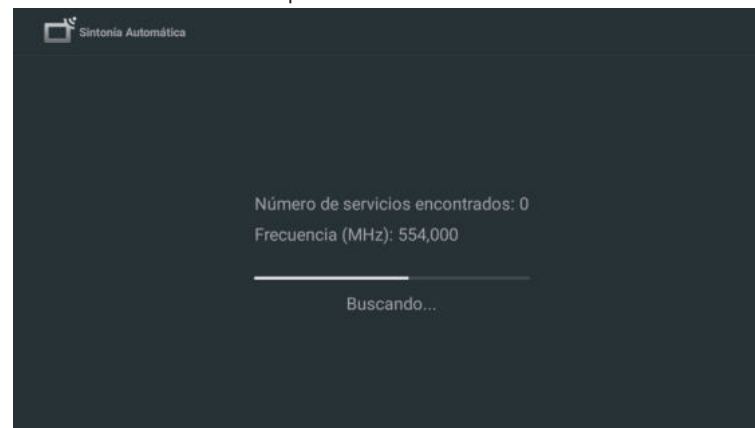

La frecuencia de búsqueda, el sistema de audio y el sistema de color se pueden revisar mediante sintonización manual.

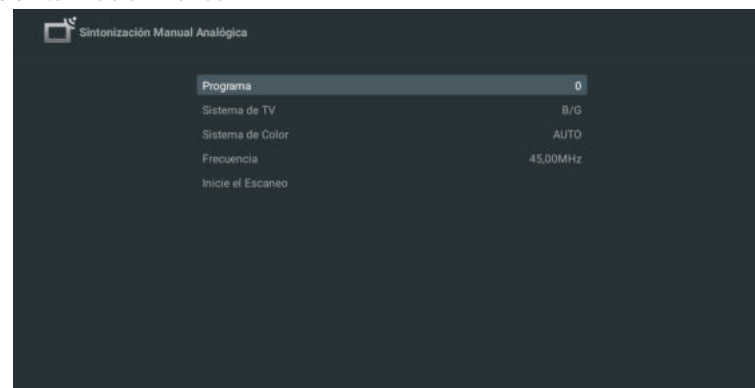

La sintonización de antena también se puede dividir en sintonización automática y sintonización manual.
 Configure LCN como activado y los canales de TV se ordenarán automáticamente después de la búsqueda.
 Actualización automática de canales: es una función para actualizar la frecuencia automáticamente.

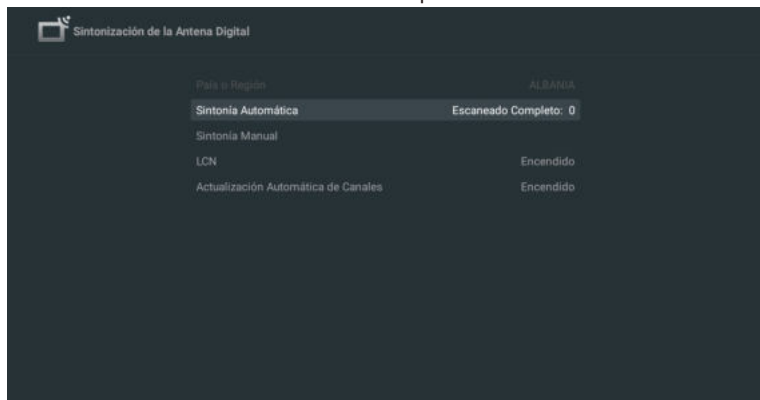

Haga clic en Aceptar para elegir el modo de sintonización automática.



Los canales de TV serán ordenados por TV automáticamente una vez finalizada la búsqueda.

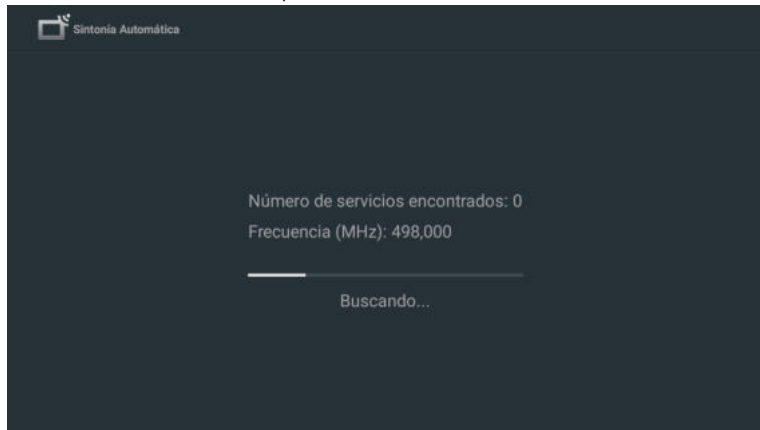

Presione en el control remoto y seleccione Sintonización por satélite para buscar canales de TV.

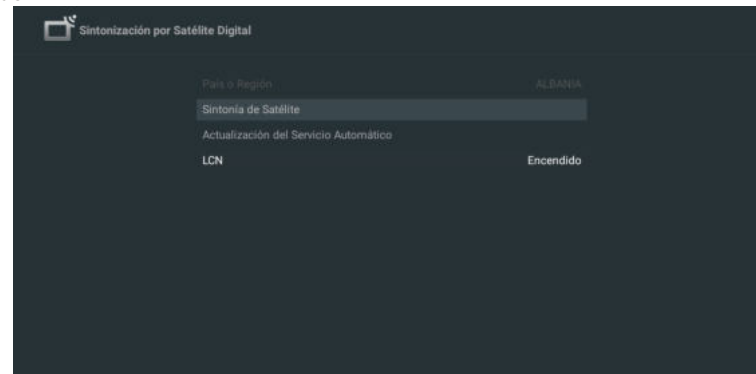

Configure LCN como activado y los canales de TV se ordenarán automáticamente después de la búsqueda.

Selección de Satélite

Es opcional eliminar Satélite, editar Satélite y agregar Satélite, después de confirmar, el televisor buscará canales.

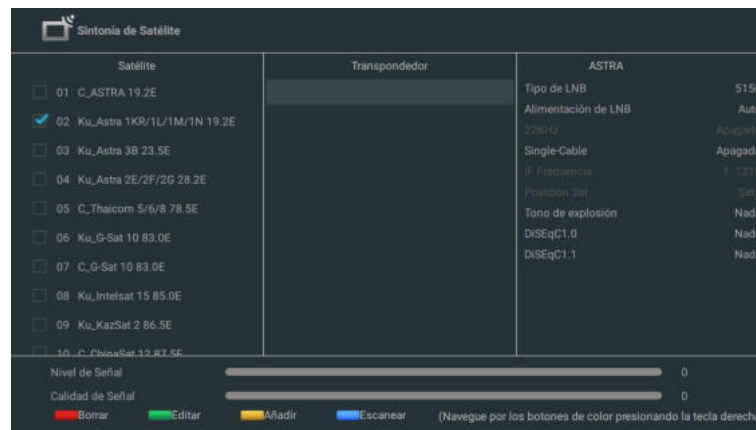

Editar Satélite

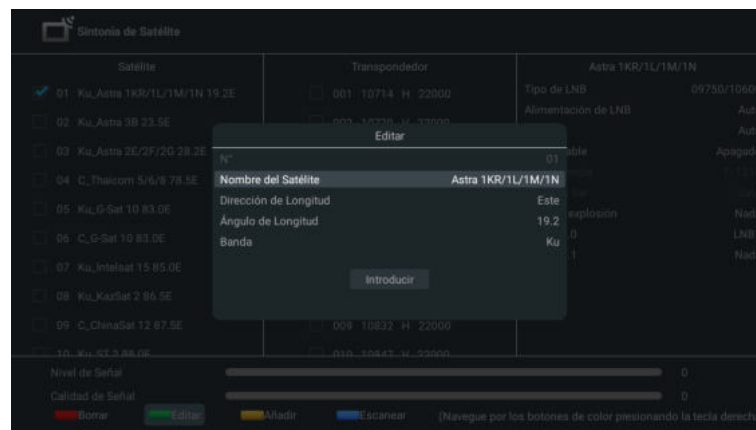

Agregando Satélite

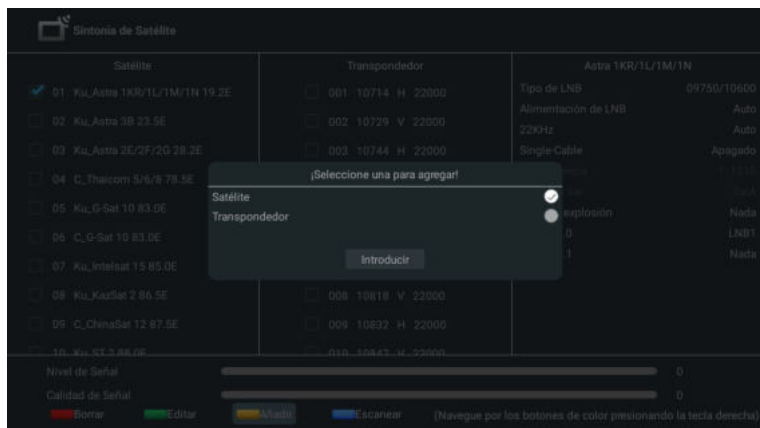

Presione Escanear para buscar programas.

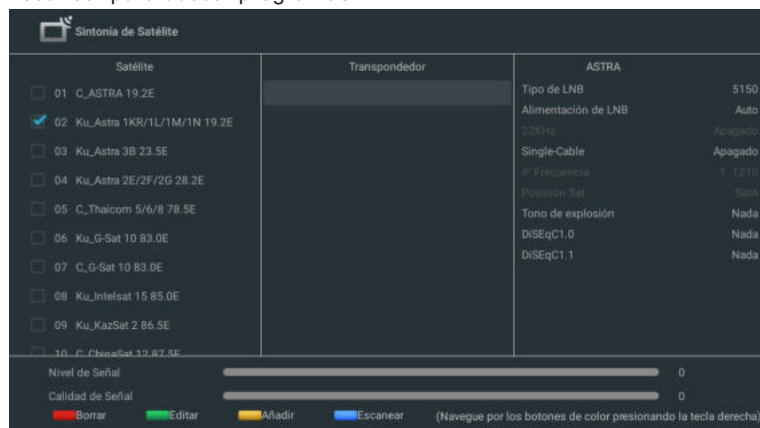

Los programas de TV serán ordenados por TV automáticamente una vez finalizada la búsqueda.



Entradas

Control electrónico del consumidor (CEC): esto le permite operar las funciones vinculadas entre los dispositivos de nuestra marca con función CEC y esta unidad. No garantizamos el 100 % de interoperabilidad con otras marcas de dispositivos compatibles con CEC.

Pantalla & sonido

Para configurar la imagen y el sonido

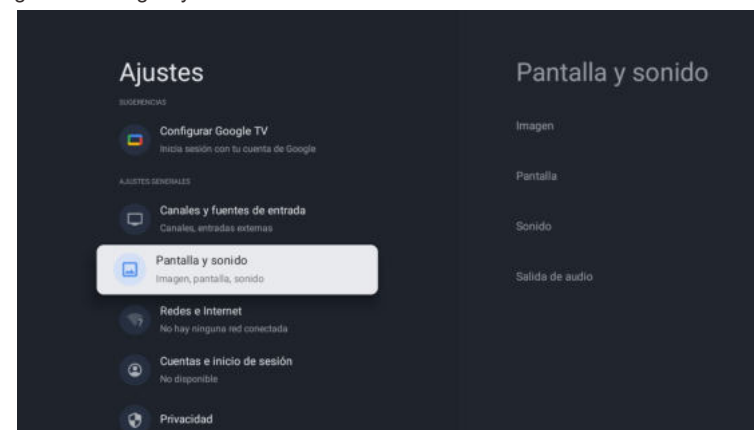

Imagen

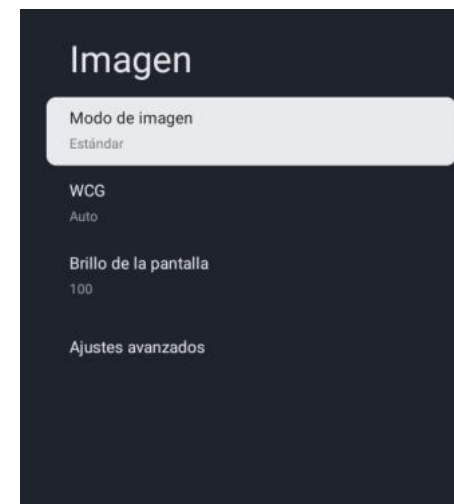

Modo de imagen

Estándar: para ver la televisión normalmente.

Película: configuración de imagen profunda para una experiencia cinematográfica.

ECO: Ajustes Eco TV para bajo consumo de energía.

Vívido: contraste y nitidez de imagen mejorados para ver en una habitación bien iluminada.

Deportes: Ajustes de imagen brillantes para mucha acción.

Juego: Optimizado para PC y videoconsolas.

Brillo de la pantalla

Ajusta el brillo del LED para afectar el color brillante general.

Ajustes avanzados

Para configuraciones de imagen más detalladas, vaya a Configuración avanzada, donde encontrará configuraciones para Temperatura de color, Reducción de ruido y Restablecimiento de imagen, etc.

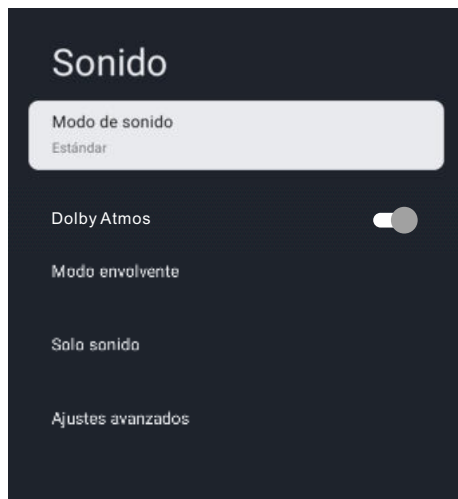

Sound Mode

Se pueden configurar los siguientes ajustes de sonido. Según el formato de la transmisión, algunos ajustes de sonido no están disponibles.

Estándar: para ver la televisión normalmente.

Película: Ajustes de sonido potentes para una experiencia cinematográfica.

Música: optimizado para la reproducción de música.

Noticias: Configure la voz del presentador a un volumen cómodo.

Personal: la configuración personalizada que prefiera.

Dolby Atmos

Activa o desactiva el sonido Dolby Atmos.

Salida de audio

Dispositivo de salida: altavoz de TV/SPDIF/óptico/HDMI-ARC

Salida digital: Auto/Bypass/PCM/Dolby Digital Plus/Dolby Digital

Retardo de salida digital

La imagen en pantalla y el sonido de un amplificador a través del conector de salida de audio digital (SPDIF) se sincronizan retrasando la salida de la conexión.

Los valores más altos aumentarán el retardo de salida de audio digital (SPDIF).

Red& Internet

Configure los ajustes de conexión de red para usar aplicaciones o funciones de actualización de red. Para configurar Red e Internet.

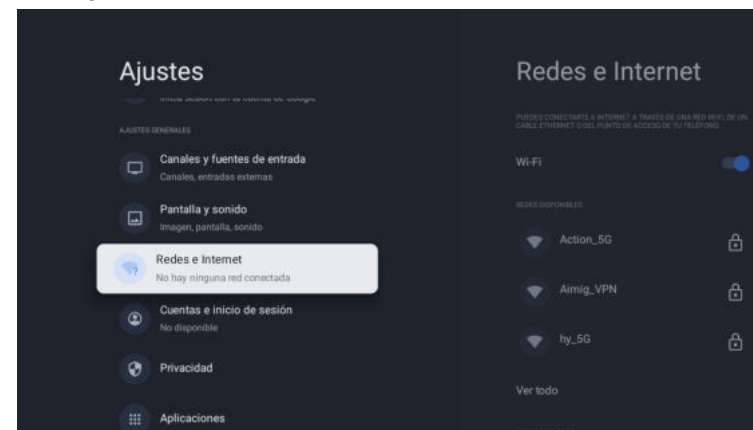

Configuración wifi

1. Confirme que Wi-Fi esté encendido y que esté conectado a la red correcta.
2. De lo contrario, busque la red a la que desea conectarse y selecciónela para conectarse. Introduzca la contraseña si es necesario.
3. Abra una de sus aplicaciones.
4. Vuelva a reproducir su video, música o juego.

Nota(s)

Si aún tiene problemas, desactive y vuelva a activar la opción Wi-Fi.

Use su punto de acceso móvil/tableta

Ajusta automáticamente la calidad del video para usar menos datos móviles.

- Ahorro de datos reduce el uso de datos en conexiones móviles, lo que aumenta el tiempo de visualización hasta 3 veces.
- El uso de datos y las alertas lo ayudan a monitorear su uso de datos mientras mira televisión.

Escaneo siempre disponible

Permita que el servicio de ubicación de Google y otras aplicaciones busquen redes, incluso cuando el Wi-Fi esté apagado.

Ethernet

Configuración de proxy: configure el proxy manualmente.

Configuración de IP: configure la configuración de IP para su conexión de red.

Cuentas & inicio de sesión

Puede administrar agregar o eliminar su cuenta de Google y su cuenta de perfil para niños.

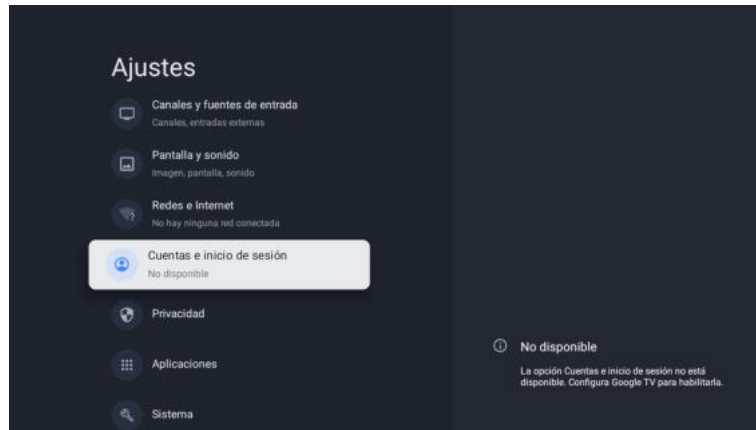

Cuenta Google

Los perfiles de Google TV permiten que todos en tu hogar disfruten de su propio espacio personalizado con su cuenta de Google. Con un perfil personalizado, obtendrás recomendaciones de películas y programas de TV solo para ti, acceso fácil a tu lista de observación personal y ayuda de tu Asistente de Google.

Agregar cuenta de Google

Puede agregar más de una cuenta en su Google TV para poder iniciar sesión en los servicios con varias cuentas. Tus medios y tu actividad se sincronizan en todos los dispositivos en los que hayas iniciado sesión en tu cuenta de Google.

Agregar un niño

Configure un perfil para niños en Google TV para elegir qué aplicaciones pueden usar sus hijos y para configurar recordatorios para acostarse y límites de tiempo frente a la pantalla. * Es posible que los perfiles de niños no estén disponibles en algunas regiones o en algunos dispositivos.

Privacidad

Esta sección es la configuración de privacidad de su televisor, cuenta de Google y aplicaciones.

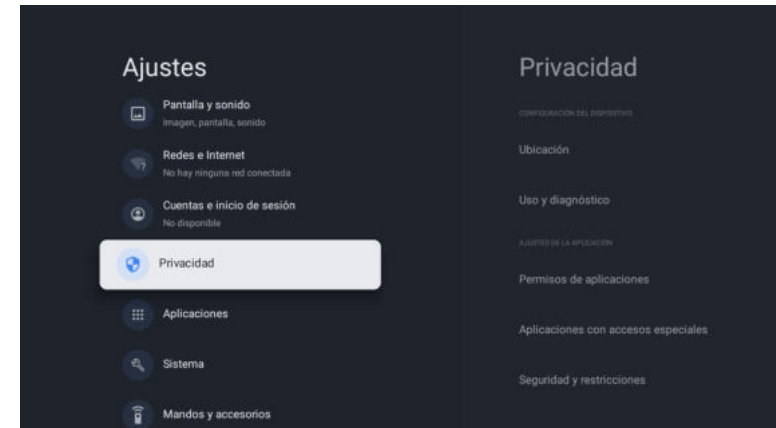

Ubicación

- Google puede recopilar datos de ubicación periódicamente y utilizar estos datos de forma anónima para mejorar la precisión de la ubicación y los servicios basados en la ubicación.

Uso y diagnóstico

- Envíe automáticamente información de diagnóstico a Google, como informes de fallas y datos de uso de su dispositivo, aplicaciones y Chromecast integrado. puede ajustar estos permisos en cualquier momento desde la configuración del dispositivo. Obtenga más información en g.co/tv/diagnostics o tv/diagnostics.

Anuncios

- Administre su configuración de afs, como restablecer su ID de publicidad.

Asistente de Google

Puede hacer preguntas y completar tareas en su Google TV con el Asistente de Google. El Asistente de Google viene instalado en su dispositivo Google TV. Puede activarlo cuando configura su dispositivo por primera vez, o puede activarlo más tarde.

Pago & compras

- Administre su cuenta y compras a través de la aplicación Play Store en su dispositivo móvil, o siguiendo estos enlaces en un navegador web:
 - Métodos de pago g.co/ManageWallet
 - Historial de pedidos g.co/Play/Order
 - Suscripciones g.co/Play/Subscriptions

Seguridad & Restricciones

- Su dispositivo y sus datos personales son más vulnerables a los ataques de aplicaciones de fuentes desconocidas. Usted acepta que es el único responsable de cualquier daño a su dispositivo o pérdida de datos que pueda resultar del uso de estas aplicaciones.

Aplicaciones

Esta sección es la configuración de las aplicaciones, como la verificación de detalles y permisos.

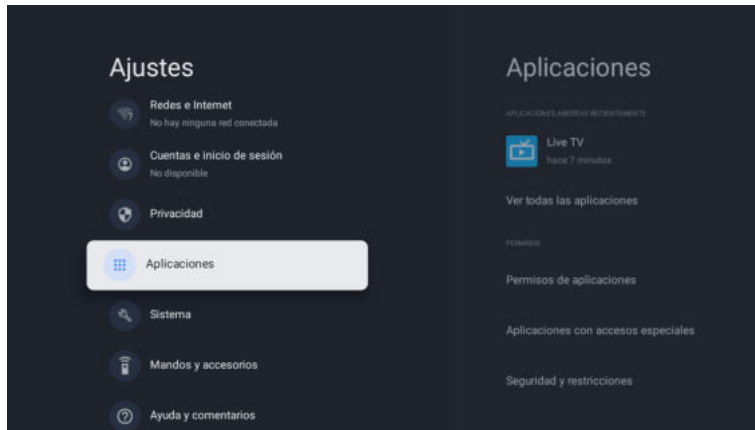

Sistema

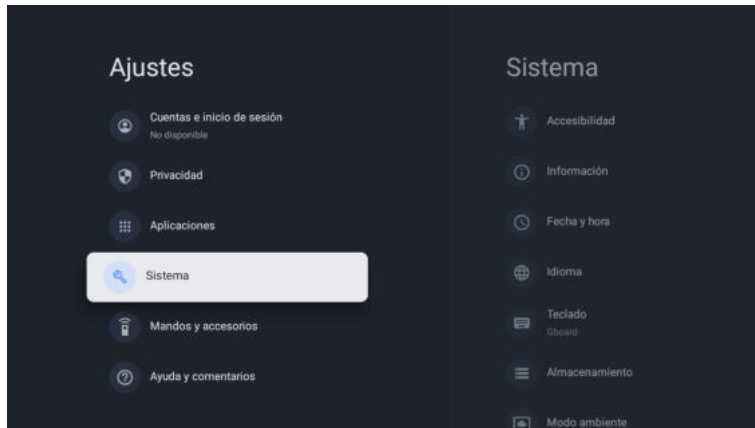

Accesibilidad

Puede usar un lector de pantalla, subtítulos, acceso mediante interruptores y más para hacer que su dispositivo Google TV sea más accesible.

1. Presione a (INICIO) y use ▲▼◀▶ para seleccionar Configuración y luego presione OK..
2. Use ▲▼ para seleccionar Sistema, luego presione OK..
3. Use ▲▼ para seleccionar Accesibilidad, luego presione OK
4. Ajuste los siguientes elementos.

Turn on closed captions

Es posible que sus preferencias de subtítulos no se apliquen a ciertas aplicaciones.

1. Desde la pantalla de inicio de Google TV, en la parte superior derecha, ve al ícono de perfil de usuario y selecciona Configuración.
2. Seleccione Sistema > Accesibilidad.
3. Seleccione Subtítulos.
4. Encienda Mostrar para mostrar subtítulos. Luego elige tus opciones.

Puede elegir el tamaño, la fuente, el color, el fondo y otras características del texto de los subtítulos.

Activar texto de alto contraste

1. Desde la pantalla de inicio de Google TV, en la parte superior derecha, ve al ícono de perfil de usuario y selecciona Configuración.
2. Seleccione Sistema > Accesibilidad.
3. Active Texto de alto contraste (Experimental).

Texto a voz

Ajustes de salida de texto a voz.

Para activar/desactivar esta función, seleccione y configure TalkBack.

Usar atajos de accesibilidad

Los accesos directos de accesibilidad son una forma rápida de activar las funciones de accesibilidad. Para usar los accesos directos de accesibilidad, primero debe activarlos

Para activar los atajos de accesibilidad:

1. Desde la pantalla de inicio de Google TV, en la parte superior derecha, ve al ícono de perfil de usuario y selecciona Configuración.
2. Seleccione Sistema > Accesibilidad.
3. Seleccione Acceso directo de accesibilidad > Habilitar acceso directo de accesibilidad.
4. De forma predeterminada, el acceso directo activa TalkBack. Para cambiar lo que se incluye en el acceso directo, elija Servicio de acceso directo.
5. Elija una opción y seleccione OK.

Para usar el acceso directo: en su control remoto, mantenga presionados los botones de flecha hacia atrás y hacia abajo al mismo tiempo durante 3 segundos.

Replicar

TalkBack es el lector de pantalla de Google incluido en los dispositivos Android. TalkBack le brinda comentarios de voz para que pueda usar su dispositivo sin mirar la pantalla.

Cambiar la configuración del lector de pantalla

1. Desde la pantalla de inicio de Google TV, desplácese hacia arriba hasta la barra de navegación superior.
2. Seleccione Configuración de perfil > Tablero > Configuración.
3. Seleccione Sistema > Accesibilidad.
4. En "Servicios", seleccione TalkBack > Configuración.
5. Cambie la configuración del volumen de voz, la verbosidad (como el eco del teclado y las sugerencias de uso) y las contraseñas habladas.

Nota(s)

Para encontrar más opciones y configuraciones para TalkBack, como la velocidad del habla y la entonación, en el menú Accesibilidad, seleccione Texto a voz.

Usa un lector de pantalla.

1. Desde la pantalla de inicio de Google TV, desplácese hacia arriba hasta la barra de navegación superior.
2. Seleccione Configuración de perfil > Tablero > Configuración.
3. Seleccione Sistema > Accesibilidad.
4. En "Servicios", seleccione TalkBack > Habilitar > OK

Activa la accesibilidad mediante interruptores

1. Desde la pantalla de inicio de Google TV, en la parte superior derecha, ve al ícono de perfil de usuario y selecciona Configuración.
2. Seleccione Sistema > Accesibilidad.
3. En "Servicios", selecciona Accesibilidad mediante interruptores > Habilitar > OK

Acerca de

Puede comprobar la actualización del sistema y la información de registro de TV.

Reiniciar

Esto restaurará su dispositivo a la configuración predeterminada y borrará todos los datos, cuentas, archivos y aplicaciones descargadas

Fecha & hora

Fecha & hora automáticas

Use el tiempo proporcionado por la red o desactívelo

Si está desactivado, configure manualmente la fecha y la hora. Establecer zona horaria

Seleccione su zona horaria Utilice el formato de 24 horas

Configure la hora para que se muestre en un formato de 12 o 24 horas.

Idioma

Puede configurar el idioma para la visualización en pantalla..

1. Use ▲ ▼ para seleccionar Idioma, luego presione OK.
2. Use ▲ ▼ para seleccionar English (Canadá), English (Estados Unidos), Español o Français y luego presione OK.

Teclado

Realice la configuración del teclado.

Almacenamiento

Almacenamiento compartido interno

Almacenamiento extraíble

Modo ambiente (marco de fotos digital)

Google TV te permite configurar tu televisor para que se desplace por Google Photos cuando no estés viendo nada.

Energía eléctrica

Comportamiento de encendido

Seleccione la pantalla para comenzar cuando encienda el televisor.

Elenco

Transmitir a Google TV

Puede transmitir contenido desde teléfonos, tabletas o computadoras portátiles a su Google TV.

Reiniciar

Simplemente hace que la TV se apague y se vuelva a encender. Se mantendrán todos sus ajustes. Si desea eliminar todas las configuraciones del televisor, restablezca los valores de fábrica. Configuración > Sistema > Acerca de > Restablecer > Restablecimiento de fábrica

*Esto restaurará su dispositivo a la configuración predeterminada y borrará todos los datos, cuentas, archivos y aplicaciones descargadas.

Remotos & Accesorios

Puede conectar varios dispositivos Bluetooth, como auriculares o controladores de juegos, a su Google TV. Solo puede conectar un dispositivo de audio a la vez.

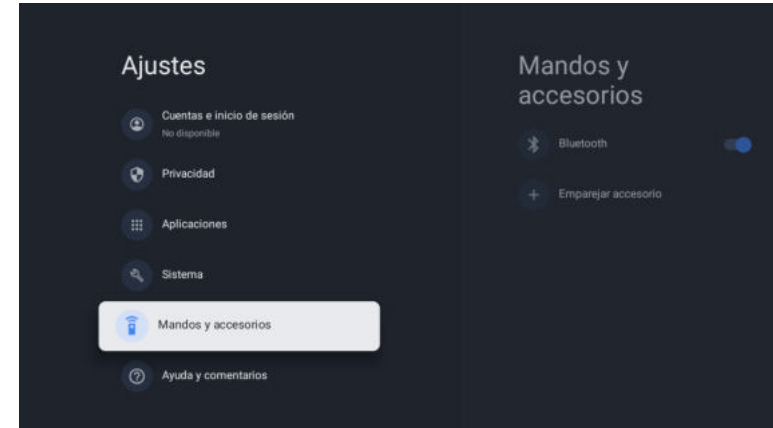

Emparejar un dispositivo Bluetooth

1. Desde la pantalla de inicio de Google TV, en la parte superior derecha, ve a la imagen de perfil o inicial y selecciona Configuración > Control remoto y accesorios > Vincular accesorio.
2. Asegúrese de que su dispositivo esté en modo de emparejamiento o sea visible para otros dispositivos.
3. Identifique el dispositivo que desea emparejar de la lista y selecciónelo.
4. En la pantalla de solicitud de emparejamiento de Bluetooth, seleccione Emparejar.

Nota(s)

Los accesorios que se han emparejado con su dispositivo aparecen en la sección Control remoto y accesorios de Configuración. También puede cambiar el nombre u olvidar los dispositivos.

Reconectar un dispositivo emparejado

1. Desde la pantalla de inicio de Google TV, en la parte superior derecha, ve al ícono de perfil y selecciona Configuración > Control remoto y accesorios.
2. En "ACCESORIOS", elija su dispositivo.
3. Seleccione Conectar.

Solucionar problemas con la conexión de dispositivos Bluetooth

Si su dispositivo Bluetooth no se conecta, podría ser un problema con el dispositivo Bluetooth o su televisor.

Solucionar problemas de conexión

1. Apague su dispositivo Bluetooth y luego vuelva a encenderlo. Después de reiniciar su dispositivo, intente vincularlo nuevamente.
2. Si tiene varios dispositivos emparejados con su televisor, desconecte los que no esté usando.
3. Desenchufe su televisor durante 10 segundos y luego vuelva a enchufarlo. Cuando su televisor esté encendido, intente emparejarlo nuevamente.
4. Compruebe si su dispositivo Bluetooth se conecta a otros dispositivos, como un teléfono o una tableta.

- A. Si su dispositivo se conecta a otros dispositivos: Restablezca su dispositivo Google TV a la configuración de fábrica.
- B. Si su dispositivo no se conecta a otros dispositivos: Verifique que su dispositivo Bluetooth tenga el software actualizado u obtenga ayuda del fabricante del dispositivo.

Lea antes de utilizar las Apps

(*Términos y condiciones de las aplicaciones)

- Debido a las características del aparato que se indican en la tienda de las aplicaciones, así como a las limitaciones en el contenido disponible, es posible que ciertas aplicaciones y servicios destacados no se encuentren disponibles en todos los dispositivos o en todos los territorios. Algunas aplicaciones existentes también pueden llegar a requerir tarifas adicionales de dispositivo periférico o membresía. Los servicios y la disponibilidad de dicho contenido se encuentran sujetos a cambios sin previo aviso.
- El fabricante no asume responsabilidad legal alguna por cualquier interrupción debida a cualquier motivo en los servicios de la aplicación que haya sido causada por el proveedor de servicios.
- Una conexión a Internet inestable puede llegar a causar retrasos o interrupciones. Además, las aplicaciones pueden llegar a cerrarse de forma automática dependiendo del entorno de red.
- Es posible que los servicios y la actualización de las aplicaciones no se encuentren disponibles.
- El contenido de la aplicación está sujeto a cambios sin previo aviso por parte del proveedor de servicios. Los servicios específicos pueden llegar a diferir con la versión de la aplicación instalada en el televisor. La funcionalidad de una aplicación puede llegar a cambiar en sus versiones futuras.
- Dependiendo de la política del proveedor o proveedores de servicios a terceros, es posible que ciertas aplicaciones no admitan multitarea.
- La respuesta a las funciones remotas y las visualizaciones resultantes en pantalla pueden llegar a retrasarse mientras se carga una página web.
- Las operaciones de copiado y pegado no son admitidas.
- La velocidad de navegación web diferirá con el entorno de red.
- Dependiendo del tipo de códec de vídeo/audio admitido, es posible que no sea posible reproducir ciertos archivos de vídeo y audio mientras se reproduce contenido.
- La tienda de aplicaciones tiene ciertas limitaciones. Contiene infinidad de aplicaciones ya incorporadas para resolver las diferentes necesidades del usuario, pero éste no tiene la capacidad de añadir otras aplicaciones de otros medios.

Resolución de Problemas

Si tiene algún problema, verifique las contramedidas para cada síntoma que se enumeran a continuación. Los siguientes síntomas pueden haber sido causados por un ajuste inadecuado en lugar de un mal funcionamiento real del aparato. Si el problema persiste, por favor póngase en contacto con el centro del servicio de atención al cliente.

Síntomas	Posibles soluciones
No hay alimentación	Compruebe que el cable de alimentación y la toma de corriente funcionen correctamente. Desconecte el cable de alimentación, trascurridos 60 segundos vuelva a conectarlo y, a continuación, reinicie su televisor.
No se ve ninguna imagen	Compruebe la conexión de la antena. La estación puede llegar a experimentar problemas, sintonice otra estación. Por favor, ajuste la configuración de contraste y brillo.
Buena imagen pero sin sonido	Por favor, aumente el volumen. Compruebe que su televisor se encuentre en modo silencioso, pulse el botón MUTE del mando a distancia. Compruebe la configuración de sonido. Si utiliza dispositivos externos, compruebe que sus selectores de volumen no estén demasiado bajos o apagados. Si utiliza entradas AVI o por componente, asegúrese de que los cables se encuentren debidamente conectados y que no estén sueltos. Si utiliza un cable de DVI a HDMI, necesitará adicionalmente un cable de audio. Asegúrese de que ningún conector para auriculares se encuentre conectado.
Buen sonido pero color anormal sin imagen	Compruebe la conexión y el estado de la antena. Si utiliza la entrada por componentes, compruebe el estado de sus conexiones. Una conexión incorrecta o floja pueden llegar a causar problemas en los colores o hacer que la pantalla se vuelva blanca.
Sin respuesta al mando a distancia	Puede que las baterías del mando a distancia se encuentren agotadas. En caso necesario, sustitúyalas por unas nuevas. Limpie la lente del mando a distancia. La distancia entre el televisor LED y el mando a distancia debe ser inferior a 8 m, el campo de acción debe encontrarse dentro del ángulo de funcionamiento recomendado y la trayectoria debe estar libre de obstáculos.
Los puntos de colores pueden estar presentes en la pantalla	Aunque las pantallas LED están hechas a partir de una tecnología de alta precisión y el 99.99% de los píxeles resultan ser efectivos, pueden llegar a aparecer puntos negros o puntos de luz brillantes (rojos, azules o verdes) de forma constante en las pantallas. Esta es una propiedad estructural de las pantallas LED y, por tanto, no constituyen un problema real de funcionamiento.
La imagen se ve alterada	Mantenga el televisor alejado de fuentes de ruido electromagnético tales como automóviles, secadores de pelo, soldadores y cualquier otro tipo de equipo opcional. Las interferencias electromagnéticas atmosféricas, tales como tormentas eléctricas locales o distantes pueden llegar a hacer que la imagen se vea alterada. Al instalar equipos opcionales, deje algo de espacio entre el equipo opcional y el televisor. Compruebe la antena y las conexiones. Mantenga la antena alejada de cualquier cable de alimentación o de entrada/salida.

Síntomas	Posibles soluciones
Tras realizar el ajuste automático, solo algunos canales se encuentran disponibles	Verifique que su zona esté cubierta por transmisiones de video digital. Intente resintonizar o ajustar manualmente los canales que faltan. Compruebe que esté utilizando el tipo de antena correcto.
No se pueden seleccionar los canales	Compruebe que los canales no hayan sido bloqueados en la configuración del menú principal.
No se reproduce a través de USB	Compruebe que el cable de conexión USB y la fuente de alimentación se encuentren conectados. El disco duro no ha sido formateado. Asegúrese de que el disco USB sea compatible y que los formatos de los datos multimedia también sean compatibles. El disco USB solo es compatible con el formato FAT32.
La imagen se ve distorsionada, a cuadros grandes o pequeños, punteada, pixelada, etc.	La compresión de contenidos de video puede llegar a causar distorsiones, especialmente en imágenes con movimiento rápido, como p. ej. deportivas y de acción.
Ruido en los altavoces	Compruebe las conexiones en los cables, asegúrese de que los cables de vídeo no estén conectados a las entradas de audio. Un bajo nivel de señal puede llegar a causar distorsiones en el sonido.
El televisor se apaga automáticamente	Compruebe que el temporizador de apagado se encuentre activado en el menú de configuración. Es posible que el temporizador de apagado se encuentre habilitado. Si el televisor no recibe señal a través de una entrada durante 10 minutos se apagará.
El televisor se enciende automáticamente	Compruebe que el temporizador de encendido se encuentre activado en el menú de configuración.
La imagen no se muestra en pantalla completa	Los canales en HD mostrarán franjas negras en cada lado cuando muestren contenido SD (4:3). Las películas con diferentes relaciones de aspecto que su televisor mostrarán franjas negras en la parte superior e inferior. Ajuste la opción de tamaño de imagen en su dispositivo externo o televisor a pantalla completa.

ADVERTENCIA

No coloque nunca el televisor en un lugar que sea inestable. El televisor puede llegar a caerse, causando lesiones personales graves o incluso la muerte. Muchas lesiones, particularmente en niños, pueden llegar a evitarse tomando precauciones simples tales como:

- utilizar armarios o soportes recomendados por el fabricante del televisor.- utilizar únicamente muebles que puedan soportar con seguridad el televisor.
- asegurar que el televisor no sobresalga del borde del mueble soporte.
- no colocar el televisor sobre muebles altos (como p. ej. en armarios o estanterías) sin anclar tanto el mobiliario como el televisor a un soporte adecuado.
- no colocar el televisor sobre telas u otros materiales que puedan estar ubicados entre el televisor y el mueble soporte.
- educar a niños sobre los peligros de subirse a muebles para alcanzar el televisor o sus controles.

Si su televisor está siendo guardado o reubicado, deben aplicarse las mismas consideraciones que las anteriores.

El acoplador del enchufe o el aparato debe utilizarse como dispositivo de desconexión, el dispositivo de desconexión debe permanecer fácilmente operable.

ELIMINACIÓN DE RESIDUOS PROCEDENTES DE APARATOS ELÉCTRICOS Y ELECTRÓNICOS POR PARTE DE USUARIOS FINALES DENTRO DE LA UNIÓN EUROPEA

Este símbolo sobre el producto o sobre el envase indica que este producto no puede ser eliminado como residuo general. El usuario es responsable de eliminar este tipo de residuos desechándolos en la basura sobre un "punto de reciclaje" específico para residuos eléctricos y electrónicos. La recolección selectiva y el reciclaje de equipos eléctricos contribuyen a preservar los recursos naturales y garantizar el reciclaje de residuos con el fin de proteger el medio ambiente y la salud. Para recibir más información sobre la recogida y el reciclaje de residuos eléctricos y electrónicos, contacte con su ayuntamiento, con el servicio de residuos domésticos o con el establecimiento donde adquirió el producto.

El símbolo marcado del "contenedor de residuos con ruedas" sobre el producto indica que el usuario tiene la obligación de recogerlo por separado al desechar el aparato.



Garantía

Gracias por comprar este producto Sylvox.

Si tiene alguna pregunta, por favor, póngase en contacto con nosotros a través de nuestro correo electrónico postventa o sitio web para obtener ayuda.

Correo electrónico postventa:

service.eu@sylvoxtv.com
service.uk@sylvoxtv.com
service.au@sylvoxtv.com

Website:

www.sylvoxtv.eu

Soporte de servicio al cliente:

Línea directa-USA: +1(866)979-5869 (Lunes a viernes, 9:00 AM-5:00 PM EST)

Política de garantía

- (1) Al devolver un artículo, tenga en cuenta lo siguiente:
 1. Solo podrán ser devueltos artículos comprados directamente a www.sylvoxtv.eu y a revendedores autorizados, como Amazon, Walmart, Newegg, Wayfair, Aliexpress, etc.
 2. No aceptaremos ninguna solicitud de devolución de productos comprados a proveedores externos no autorizados.
 3. El cliente debe ponerse en contacto con el proveedor original con su ID de pedido o comprobante de compra y el detalle del problema del producto a través de Sylvox-Team solicitar una devolución/reembolso/reparación/reemplazo antes de devolver los productos. Sylvox le proporcionará la etiqueta de envío por correo.
 4. Sylvox es responsable de todos los gastos de envío de devolución por problemas de calidad.
 5. Si no hay razón para devolver el producto después de la instalación y el uso, Sylvox tendrá derecho a cobrar tarifas de reposición del 20% del valor del producto, (solo aceptará solicitudes sin motivo de devolución dentro de los 7 días posteriores a la llegada, y los costes del flete serán responsabilidad del cliente).
 6. Asegúrese de que los artículos que esté devolviendo se vuelvan a empaquetar en las condiciones originales con toda la documentación y los accesorios que vengan con él.
 7. Si el producto devuelto no se encuentra en su embalaje original: cualquier daño que afecte a una segunda venta, como p. ej. una daño en su aspecto, la falta de accesorios, etc., descontaremos los correspondientes gastos según la situación.
 8. Manejaremos su solicitud una vez que recibamos su artículo devuelto.
- (2) ¿Cómo devolver un producto para su reembolso? (30 días de garantía de devolución del dinero)
Para devolver un artículo a Sylvox, por favor póngase en contacto con el equipo de Sylvox en para enviar una solicitud postventa. Le proporcionaremos la etiqueta de envío por correo. Incluya su número de pedido original o prueba de pedido en el correo electrónico y asegúrese de que el artículo se devuelva en 30 días. No se emitirán reembolsos hasta que el artículo sea recibido en su embalaje original (con su documentación y accesorios).
- (3) Reembolsos
Una vez que recibamos y verifiquemos el estado de su producto, se iniciará el proceso de reembolso. La forma en que se procese su reembolso dependerá de su forma de pago original. Para las tarjetas de crédito o débito, los reembolsos se devolverán al banco emisor de la tarjeta dentro de los 7-10 días hábiles posteriores a la recepción del artículo devuelto. Por favor, póngase en contacto con el banco emisor de la tarjeta si tiene preguntas sobre cuándo se registrará el crédito en su cuenta.
- (4) ¿Qué no cubre la garantía?
 - (a) Un uso incorrecto y una reparación inadecuada por parte del usuario que causan el fallo o daño del aparato.
Fallo o daño causado por el transporte, la mudanza y la caída del producto después de la compra. Otros factores externos inevitables que producen fallos y daños.
Uso inadecuado del equipo causado por agua u otra solución de daño.
Fallo causado por un rayo u otras razones del sistema eléctrico
Daños causados por el uso de una fuente de alimentación que no sea del voltaje especificado.

Período de Garantía:

- * Sylvox repara el televisor de forma gratuita bajo la condición del uso normal del manual de instrucciones en 24 meses.
- * Sylvox garantiza que este producto cumple con las especificaciones del fabricante y que esta libre de defectos en materiales y mano de obra en caso de que ocurra algún defecto.
- * Sylvox corregirá el defecto de acuerdo con las siguientes condiciones:
 - (a) Cualquier defecto causado o reparaciones requeridas como resultado de la operación abusiva, negligente o accidental, daños en el envío, entrega e instalación inadecuadas, aplicación y uso para los cuales este producto no fue diseñado como se establece en el manual del usuario u otra documentación del producto aplicable.
 - (b) Cualquier defecto causado o reparaciones requeridas como resultado de cualquier producto que haya sido manipulado, modificado, ajustado o reparado por cualquier persona que no sea Sylvox, un proveedor de servicios autorizado de Sylvox o un centro de servicio o distribuidor autorizado de Sylvox.
 - (c) Cualquier reemplazo de accesorios, cristalería, consumible o artículo periférico requerido a través del uso normal del producto, incluidos, entre otros, auriculares, mando a distancia, baterías, etc.
 - (d) Any aesthetic damage to the surface or exterior of the product, including but not limited to damage caused by deformations or caused by normal wear, improper shipping and handling, or the use of chemical cleaning agents.
 - (e) Cualquier defecto causado o reparaciones requeridas como resultado de daños causados por cualquier condición externa o medioambiental, incluidos, entre otros, el uso de un voltaje incorrecto, fluctuaciones o sobretensiones en el voltaje de la línea de transmisión/línea eléctrica, derrame de líquidos o actos de la naturaleza o Dios.
 - (f) Reclamaciones de garantía acerca de productos devueltos con el modelo alterado, ilegible o equivocado, el número de serie de fábrica y las marcas UL.
 - (g) Cualquier producto utilizado para alquiler, negocio o comercio.
 - (h) Cualquier instalación, instrucción al consumidor, entrega, configuración, ajuste y/o cargos de programación.
 - (i) Un producto que no se instala siguiendo las instrucciones de instalación se incluye con el producto.
 - (j) Cualquier problema de recepción de señal (incluidos problemas relacionados con la antena), imágenes "quemadas" en la pantalla, ruido o eco de la señal, interferencia u otros problemas de transmisión o entrega de señal, disponibilidad de servicios o contenido proporcionados por terceros (incluidos, entre otros, contenido de imagen, audio o video).

Ninguna otra entidad que no sea Sylvox está autorizada a extender, ampliar o transferir esta garantía en nombre de Sylvox.

Las garantías expresas en esta garantía limitada son, en lugar de y, excepto en la medida en que lo prohíba la ley aplicable, Sylvox renuncia a todas las demás garantías y condiciones, expresas o implícitas, ya sea que surjan por ley, estatuto, por curso de negociación o uso del comercio, incluidas, entre otras, las garantías o condiciones implícitas de todas las reclamaciones, ya sea que se basen en un contrato, negligencia, responsabilidad estricta o de otro tipo. Algunos estados no permiten la exclusión o limitación de daños incidentales o consecuentes, por lo que la limitación o exclusión anterior puede que no se le aplique.

Para cualquier pregunta, ¡por favor no dude en ponerse en contacto con nosotros a través de service.eu@sylvoxtv.com en cualquier momento!

service.uk@sylvoxtv.com

service.au@sylvoxtv.com