

# Sylvox

## OUTDOOR-FERNSEHER

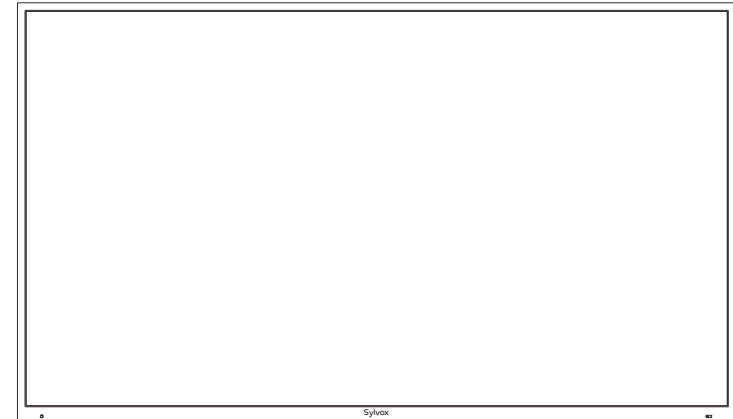

Hinweis: Das Produkt und die Abbildungen in diesem Benutzerhandbuch dienen nur zur Erläuterung und können je nach Modell variieren.

## Sicherheitsinformation

**Temperatursteuerung:** Wenn die Temperatur im Inneren des Fernsehers auf 65 °C (149 °F) steigt, schützt das System den Fernseher automatisch, indem die Hintergrundbeleuchtung ausgeschaltet wird. Der Fernsehbildschirm hat einen Ton, aber kein Bild. Wenn die Temperatur auf 50 °C (122 °F) fällt, wird die Hintergrundbeleuchtung wieder eingeschaltet und der Fernseher funktioniert normal.

Um Schäden am Fernsehgerät zu vermeiden, beachten Sie bitte die folgenden Sicherheitshinweise bei der Einrichtung und Verwendung.

Fernseher reinigen	Trennen Sie das Fernsehgerät vor der Reinigung vom Stromnetz. Verwenden Sie nur ein weiches, feuchtes Tuch oder ein spezielles Reinigungsmittel für Flachbildschirme.
LED-Anzeige	Zu viel Druck auf den Bildschirm kann das Fernsehgerät beschädigen.
Hitze/Feuchtigkeit /Feuchtigkeit	Das Fernsehgerät sollte keinen hohen Temperaturen (direkte Sonneneinstrahlung, Heizkörper, offenes Feuer) oder Feuchtigkeit ausgesetzt werden. Das Fernsehgerät sollte nicht in Räumen mit hoher Luftfeuchtigkeit verwendet werden.
Kondensation	Wenn Sie das Fernsehgerät von einem kühlen Ort in einen mit höherer Temperatur bringen, sollten Sie es mindestens eine Stunde stehen lassen, bevor Sie es einstecken. Ein schneller Temperaturwechsel kann zur Bildung von Kondenswasser im Fernsehgerät selbst führen. Dies kann zu Schäden führen, wenn das Fernsehgerät verwendet wird.
Luftzirkulation	Um eine Überhitzung des Fernsehgerätes zu vermeiden, sollten die Lüftungsschlitze auf der Rückseite immer frei sein.
Kleine Objekte	Es ist darauf zu achten, dass keine kleinen Gegenstände oder Flüssigkeiten in das Fernsehgerät gelangen. Sie können Schäden oder sogar Brände verursachen.
Flüssigkeiten/Kerzen	Stellen Sie keine Flüssigkeiten oder Kerzen auf das Fernsehgerät.
Zerdrückend	Achten Sie darauf, Finger oder andere Gegenstände nicht zu quetschen, wenn Sie das Fernsehgerät in eine beliebige Richtung drehen.
Stromversorgung	Verwenden Sie das Fernsehgerät nur mit der in den technischen Daten angegebenen Spannung. Stellen Sie sicher, dass der Stecker leicht zugänglich ist und das Fernsehgerät jederzeit vom Stromnetz getrennt werden kann. Trennen Sie das Fernsehgerät nicht vom Stromnetz, indem Sie am Netzkabel ziehen. Fassen Sie immer den Stecker an. Das Netzkabel darf nicht geknickt oder über scharfe Kanten gelegt werden.
Bewegen des Fernsehgeräts	Fassen Sie das Fernsehgerät beim Bewegen nur am Gehäuse an.
Reparaturen/Zubehör	Reparaturen und Wartungsarbeiten dürfen nur von autorisiertem und geschultem Personal durchgeführt werden.
Recycling	Batterien sind gemäß Batterieverordnung nur in dafür vorgesehenen Behältern zu entsorgen.



Trennen Sie bei extremen Witterungsverhältnissen (Sturm, Gewitter) und langer Inaktivität (Urlaub) das TV-Gerät vom Stromnetz. Der Netzstecker dient dazu, das TV-Gerät vom Stromnetz zu trennen und muss daher betriebsbereit bleiben. Wenn das TV-Gerät nicht elektrisch vom Stromnetz getrennt wird, zieht das Gerät in allen Situationen Strom, auch wenn sich das TV-Gerät im Standby-Modus befindet oder ausgeschaltet ist.

**WICHTIG - Bitte lesen Sie diese Anleitung vor der Installation oder Inbetriebnahme vollständig durch. WARNUNG: Lassen Sie niemals Personen (einschließlich Kinder) mit eingeschränkten körperlichen, sensorischen oder geistigen Fähigkeiten oder mangels Erfahrung und / oder Wissen elektrische Geräte unbeaufsichtigt benutzen.**

- Das Fernsehgerät ist für den Außenbereich und ähnliche allgemeine Zwecke bestimmt, kann aber auch in öffentlichen Räumen verwendet werden.
- Lassen Sie zu Belüftungszwecken mindestens 5 cm Freiraum um das Fernsehgerät herum.
- Die Belüftung darf nicht behindert werden, indem die Belüftungsöffnungen mit Gegenständen wie Zeitungen, Tischdecken, Vorhängen usw. abgedeckt oder bSperreniert werden.
- Der Stecker des Netzkabels sollte leicht zugänglich sein. Stellen Sie das Fernsehgerät, Möbel usw. nicht auf das Netzkabel. Ein beschädigtes Netzkabel/Stecker kann einen Brand verursachen oder Ihnen einen elektrischen Schlag versetzen. Fassen Sie das Netzkabel am Stecker an, trennen Sie das Fernsehgerät nicht vom Stromnetz, indem Sie am Netzkabel ziehen. Berühren Sie das Netzkabel/den Stecker niemals mit nassen Händen, da dies einen Kurzschluss oder Stromschlag verursachen könnte. Machen Sie niemals einen Knoten in das Netzkabel und binden Sie es niemals mit anderen Kabeln zusammen. Wenn es beschädigt ist, muss es ersetzt werden, dies sollte nur von qualifiziertem Personal durchgeführt werden.
- Setzen Sie das Fernsehgerät keinen tropfenden oder spritzenden Flüssigkeiten aus und stellen Sie keine mit Flüssigkeiten gefüllten Gegenstände wie Vasen, Tassen usw. auf oder über das Fernsehgerät (z. B. auf Regale über dem Gerät).
- Stellen Sie keine offenen Flammen, wie z. B. brennende Kerzen, auf das Fernsehgerät oder in dessen Nähe. Stellen Sie keine Wärmequellen wie Elektroheizungen, Radiatoren etc. in die Nähe des TV-Gerätes.
- Stellen Sie den Fernseher nicht auf den Boden und auf geneigte Flächen. Um Erstickungsgefahr zu vermeiden, halten Sie Plastiktüten außerhalb der Reichweite von Babys, Kindern und Haustieren.
- Entsorgen Sie die Batterien nicht in Feuer oder zusammen mit gefährlichen oder brennbaren Materialien. Warnung: Batterien dürfen keiner übermäßigen Hitze wie Sonneneinstrahlung, Feuer oder ähnlichem ausgesetzt werden.
- Wenn Sie glauben, dass Batterien verschluckt oder in einen Körperteil eingedrungen sein könnten, suchen Sie sofort einen Arzt auf.

#### WARNUN

Gstellen Sie ein Fernsehgerät niemals an instabilen oder schrägen Orten auf. Ein Fernsehgerät kann herunterfallen und dabei schwere Verletzungen oder den Tod verursachen. Viele Verletzungen, insbesondere bei Kindern, können durch einfache Vorsichtsmaßnahmen vermieden werden, wie z. B. die Aufklärung der Kinder über die Gefahren des Kletterns auf Möbel, um das Fernsehgerät oder seine Bedienelemente zu erreichen.

#### WARNHINWEISE FÜR DIE WANDMONTAGE

Lesen Sie die Anleitung, bevor Sie Ihr Fernsehgerät an der Wand montieren. Das Wandmontageset ist optional. Montieren Sie das Fernsehgerät nicht an einer Decke oder an einer schrägen Wand. Verwenden Sie die angegebenen Wandbefestigungsschrauben und anderes Zubehör. Ziehen Sie die Wandbefestigungsschrauben fest an, damit das Fernsehgerät nicht herunterfallen kann. Ziehen Sie die Schrauben nicht zu fest an.

#### Warnung

Bitte installieren Sie den Fernseher an einem gut belüfteten Ort. Es ist verboten, sie in eine versiegelte Box zu verpacken oder in eine Wand einzufügen. Spülen Sie den Fernseher nicht, um das wasserdichte Design nicht zu beschädigen.

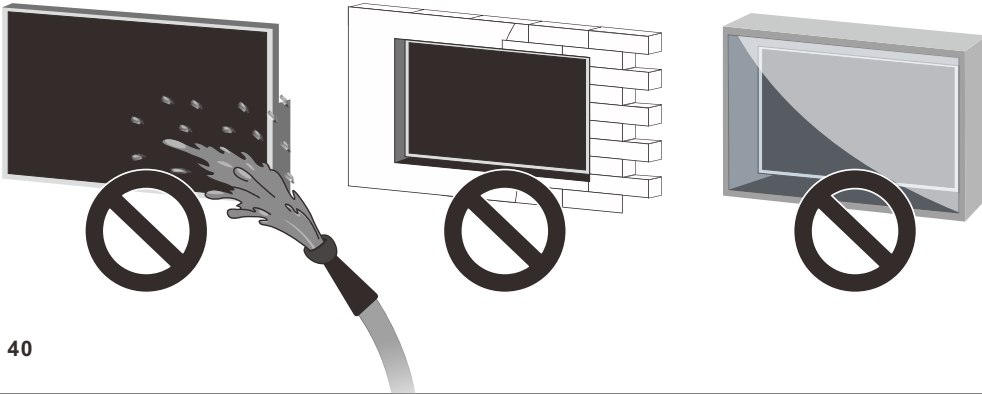

## Zubehör

Bitte vergewissern Sie sich, dass die folgenden Artikel im Lieferumfang Ihres Fernsehers enthalten sind. Sollte etwas fehlen, kontaktieren Sie uns bitte.

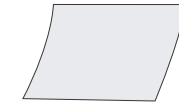

Gewährleistungskarte

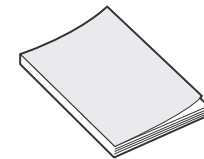

Benutzerhandbuch

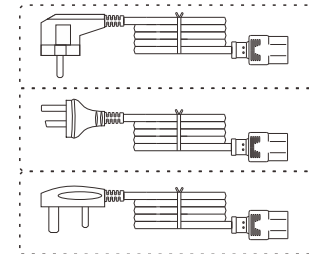

Netzkabel mit Euro-Schuko-Stecker oder Netzkabel mit AUS-Stecker ode UK-Netzkabel



Fernsteuerung Screwdriver



Schrauben BM8X14MM

(Kombiniert mit Sylvox Full Motion Cantilever Mount)



Schrauben BM8X28MM & Dichtung

(in Verbindung mit fester Wandhalterung)

# Inhaltsverzeichnis

TV-SPEZIFIKATION .....	43
INSTALLATION .....	44-46
ÜBERSICHT .....	47-48
UNTERSTÜTZENDE SIGNALE .....	49
FERNBEDIENUNGSEINHEIT .....	50-51
ALLGEMEINE BESCHREIBUNG .....	52
ERSTEINRICHTUNG .....	53-55
HAUPTBILDSCHIRM .....	56
EINGABE-QUELLE .....	56-57
KANÄLE & EINGÄNGE   CHANNELS & INPUTS .....	58
ANTENNE .....	58-62
BILDSCHIRM & TON   DISPLAY & SOUND .....	63-64
NETZWERK UND INTERNET   NETWORK & INTERNET .....	65
KONTEN & ANMELDUNG   ACCOUNTS & SIGN-IN .....	66
DATENSCHUTZ   PRIVACY .....	67
APPS .....	68
SYSTEM .....	68-70
FERNBEDIENUNGEN UND ZUBEHÖR .....	71
FEHLERBEHEBUNG .....	73-75
GARANTIEBESTIMMUNGEN .....	76-77

# TV-Spezifikation

Bildschirmgröße	43"
Display-Typ	T F T L E D
Auflösung	3840 X 2160
Bildseitenverhältnis	16:9
Speisung	AC 100-240V 50/60Hz
Audio-Ausgang	L/R 10W X 2
Abmessungen	975.5 x 573.1 x 87.5 mm
Betriebstemperatur	-22° bis 122° F (-30° bis 50°C)

Bildschirmgröße	55"
Display-Typ	T F T L E D
Auflösung	3840 X 2160
Bildseitenverhältnis	16:9
Speisung	AC 100-240V 50/60Hz
Audio-Ausgang	L/R 10W X 2
Abmessungen	1244.0 x 726.3 x 87.5 mm
Betriebstemperatur	-22° bis 122° F (-30° bis 50°C)

Bildschirmgröße	65"
Display-Typ	T F T L E D
Auflösung	3840 X 2160
Bildseitenverhältnis	16:9
Speisung	AC 100-240V 50/60Hz
Audio-Ausgang	L/R 10W X 2
Abmessungen	1463.3 x 849.6 x 87.5 mm
Betriebstemperatur	-22° bis 122° F (-30° bis 50°C)

Bildschirmgröße	75"
Display-Typ	T F T L E D
Auflösung	3840 X 2160
Bildseitenverhältnis	16:9
Speisung	AC 100-240V 50/60Hz
Audio-Ausgang	L/R 10W X 2
Abmessungen	1684.5 x 974.2 x 87.5 mm
Betriebstemperatur	-22° bis 122° F (-30° bis 50°C)

### Anmerkung:

Design- und Spezifikationsänderungen sind jederzeit und ohne Vorankündigung möglich, alle Daten und Abmessungen sind Näherungswerte.

# Installation

## Feste Wandhalterung



**(Montagehalterungen sind nicht im Lieferumfang des Fernsehers enthalten)**

Bitte lesen Sie die Anleitung sorgfältig durch, bevor Sie mit der Installation beginnen. Nur geeignet für die 43"-75" Outdoor-Fernseher.

Wir empfehlen, dass 2 Personen den Bildschirm aufgrund der schweren Last der Bildschirme installieren. Bitte stellen Sie sicher, dass die Montagefläche stark genug ist, um das Gewicht des Bildschirms zu tragen.

# Installation

Schritt 1 - Montage der Halterung an der Wand

Befestigen Sie die horizontale Halterung mit Schrauben an der Wand.

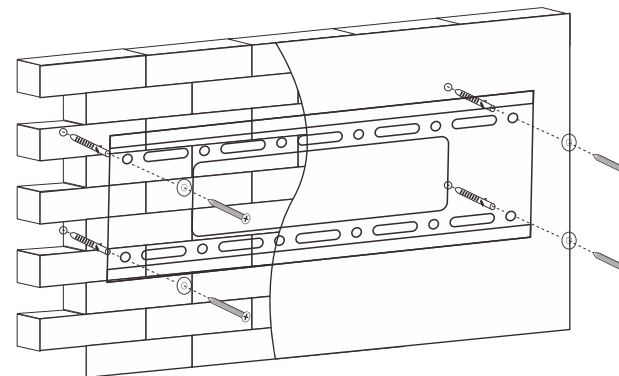

Schritt 2 - Montage der Halterung am Fernseher

Befestigen Sie die vertikale Halterung auf der Rückseite des Fernsehers mit Schrauben (M8).

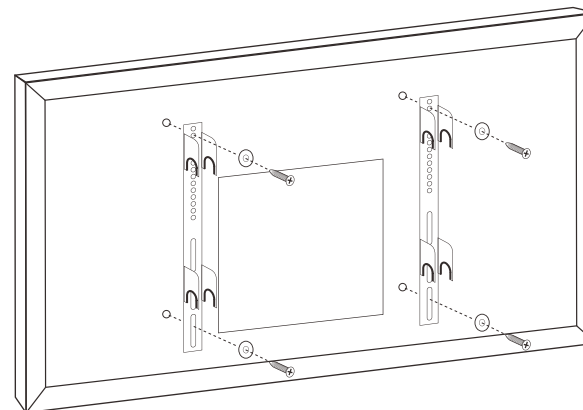

## Installation

Schritt 3 - Anbringen des Fernsehers an der Halterung  
Befestigen Sie das Fernsehgerät mit den Halterungen an der Wand.

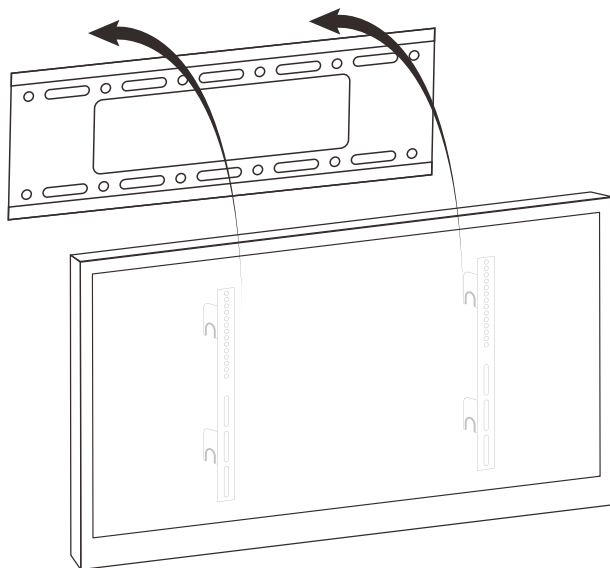

## VESA Standard

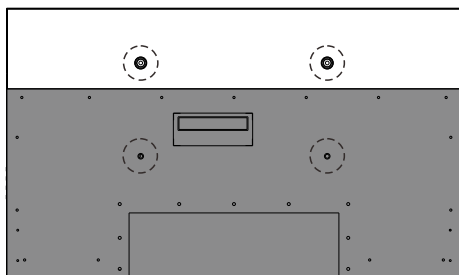

43": 400 x 200 mm  
55": 600 x 400 mm  
65": 600 x 400 mm  
75": 600 x 400 mm

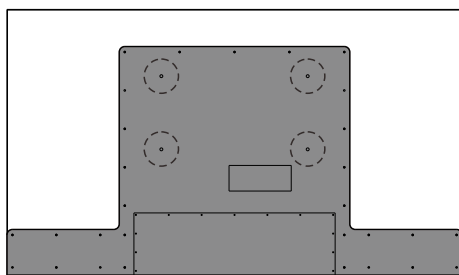

43": 400 x 200 mm  
55": 400 x 200 mm  
65": 400 x 400 mm  
75": 600 x 400 mm

## Übersicht

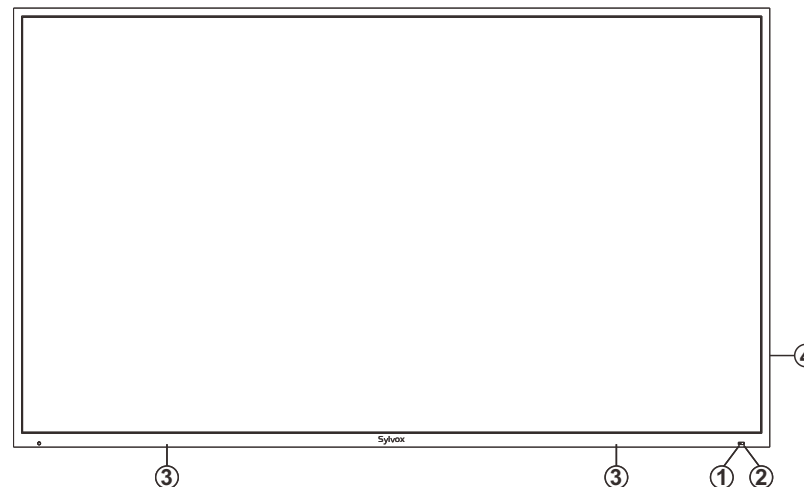

- ① FERNBEDIENUNGSSENSOR
- ② LEISTUNGSANZEIGE  
Rot: Im Standby-Modus.
- ③ SPRECHER

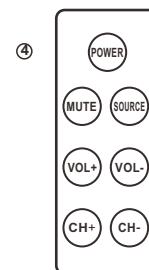

### POWER

Drücken Sie den Netzschalter, um zwischen dem Normal- und Standby-Modus zu wechseln.

### MUTE

Drücken Sie diese Taste, um den Ton des Fernsehgeräts vorübergehend auszuschalten, und drücken Sie sie erneut, um den Ton wieder einzuschalten.

### SOURCE

Wechseln Sie zwischen allen verfügbaren Eingangsquellen.

### VOL+/-

Erhöhen oder verringern Sie die Lautstärke. Im Bildschirmmenü, Verwenden Sie die Lautstärker-Taste +/- als Pfeil nach links/rechts.

### CH +/-

Hier kann der Kanal gewechselt werden. Verwenden Sie im Bildschirmmenü den Kanal +/-  
Die Schaltfläche dient als Pfeil nach oben/unten.

# Übersicht

## Anschluss Port

Entfernen Sie bitte die wasserdichte Abdeckung auf der Rückseite des Fernsehers, damit Sie alle Anschlüsse sehen können.

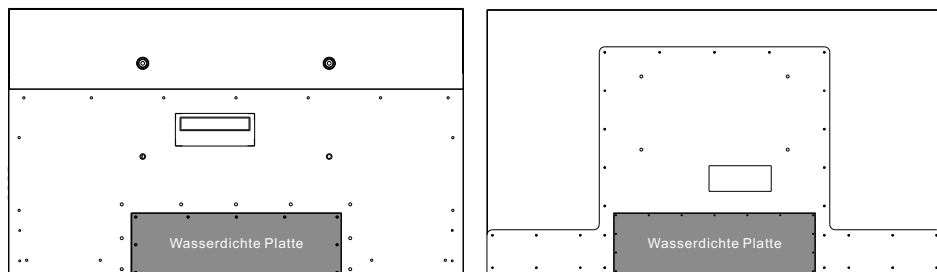

**DVB-S2 und CI+ sind in Australien nicht verfügbar**  
**CI+ wird nicht in Neuseeland verfügbar sein**

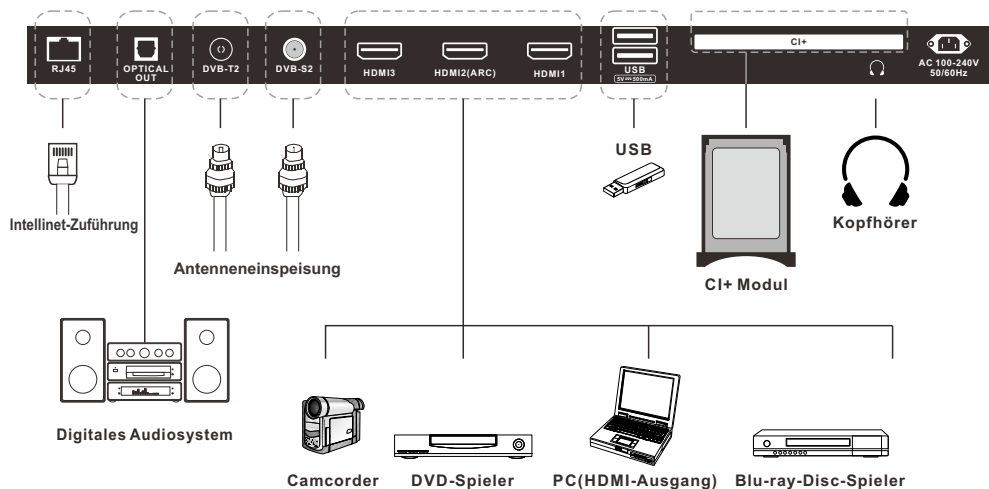

1. **RJ45**  
Ethernet-Verbindung.
2. **OPTICAL OUT**  
Digitale Audioausgabe.
3. **DVB-T2**  
Anschluss an eine externe Antenne zum Empfangen von ATV/DTV-Programmen im ATV/DTV-Modus.
4. **DVB-S2**  
Anschluss an den externen Satelliten Empfang.

5. **HDMI1/2/3**  
HDMI-Signal anschließen.
6. **USB1/2**  
USB-Eingang.
7. **CI+**  
Zum Einfügen von CI+ Karten.
8. **EARPHONE OUT**  
Kopfhörer anschließen.

# Unterstützende Signale

## VOREINGESTELLTER MODUS (HDMI)

	Auflösung	V.Freq.(Hz)	H.Freq.(K Hz)
1	640x480	59.94	31.469
2	720x480	59.94	31.469
3	720x576p	50	31.25
4	800x600	60	37.9
5	1280x720p	60	45
6	1920x1080i	60	33.75
7	1920x1080p	60	67.5
8	3840x2160	60	135

## Fernbedienungseinheit



## Fernbedienungseinheit

- 1. POWER:** Schalten Sie das Fernsehgerät ein und aus..
- 2. MUTE:** Drücken Sie diese Taste, um den Ton des Fernsehgeräts vorübergehend auszuschalten, und drücken Sie sie erneut, um den Ton wieder einzuschalten.
- 3. Digital Buttons(0-9, -):** Direktes Auswählen des Kanals mit den Digitaltasten.
- 4. INPUT:** Drücken, um die Liste der Eingangsquellen zu öffnen..
- 5. NETFLIX:** Wenn Netzwerkverbindung besteht, drücken Sie diese Taste, um NETFLIX direkt aufzurufen..
- 6. YouTube:** Wenn Netzwerkverbindung besteht, drücken Sie diese Taste, um YouTube aufzurufen.
- 7. Disney+:** Wenn Netzwerkverbindung besteht, drücken Sie diese Taste, um Disney+ aufzurufen.
- 8. Prime Video:** Wenn Netzwerkverbindung besteht, drücken Sie diese Taste, um Prime video aufzurufen.
- 9. Profile:** Profil wechseln.
- 10. Google Assistant:** Öffnen Sie Google Assistant.
- 11. Settings:** Greifen Sie von jeder beliebigen Stelle des Systems auf die Einstellungen zu (direkt oder über das Dashboard in GTV).
- 12. Arrow buttons ▲▼◀▶:** diese Tasten, um Menüpunkte auf dem Bildschirm auszuwählen und Menüwerte zu ändern.
- 13. OK:** Bestätigt die Auswahl.
- 14. BACK:** Zurück zum vorherigen Menü.
- 15. Guide:** Öffnet den Live TV EPG.
- 16. HOME:** Display the HOME page.
- 17. VOL+/- :** Drücken, um die Lautstärke einzustellen.
- 18. CH▲/▼ :** Drücken, um den Kanal aufwärts oder abwärts zu wechseln
- 19. INFO:** Drücken, um die Kanalinformationen anzuzeigen.
- 20. ● :** Im DTV-Modus drücken Sie die Taste●, um das Fernsehprogramm aufzuzeichnen.
- 21. APPS:** Drücken, um die App-Liste anzuzeigen.
- 22. LIST:** Drücken, um die Kanalliste anzuzeigen.
- 23. CC:** Anzeige des CC-Funktionsmenüs im TV/AV-Modus..
- 24. Button:** Drücken, um die virtuelle Tastatur in der DTV-Quelle zu öffnen.
- 25. MTS/AUDIO:** Drücken Sie diese Taste im USB-Modus, um die Tonspur während der Filmwiedergabe zu wechseln. Im TV-Modus drücken Sie diese Taste, um die MTS- oder Audiosprache zu wechseln.
- 26. DIGITAL MEDIA PLAYER CONTROL BUTTON:** Umfasst Rückwärts- und Vorwärtslauf, Wiedergabe/Pause und Stopp im USB-Modus.
- 27. COLOR BUTTONS:** Verwendet in den APPS.



# Allgemeine Beschreibung

## Batterien in die Fernbedienung einlegen

### Installing Batteries

1 Use the accessory screwdriver to remove the four screws of the battery cover of the remote controller and open the battery cover.

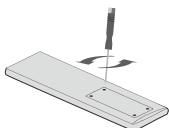

2 Insert two 1.5V AAA size batteries in correct polarity. Don't mix old or used batteries with new ones.

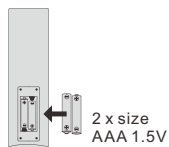

3 Lock the four screws on the battery box cover of the remote controller with a screwdriver. Please keep the screwdriver.

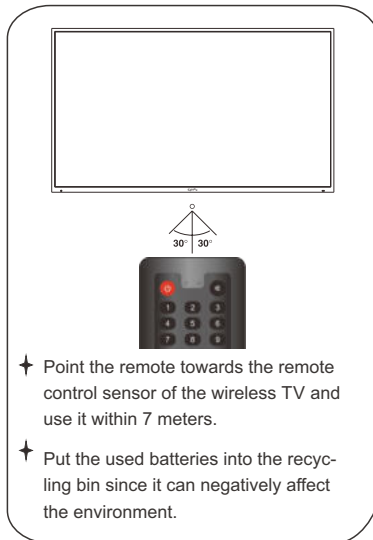
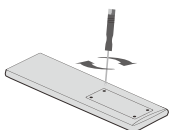

### Note:

- 1) Batteries should last approximately one year under normal use (actual use will vary).
- 2) If the TV will remain inactive for an extended period of time, remove the batteries from the remote control to avoid possible damage due to leakage.
- 3) Do not mix old and new batteries or different types of batteries.
- 4) Do not throw batteries into fire or water.
- 5) The batteries (battery pack or batteries installed) should not be exposed to excessive heat such as sunshine, fire or the like.

## Externe Verbindung

### Antennenbuchse

Die Antenneneingangsimpedanz dieses Geräts beträgt 75 Ohm. VHF/UHF-75-Ohm -Koaxialkabel können direkt an die Antennenbuchse angeschlossen werden. Wenn das Antennenkabel ein 300-Ohm -Parallel-Flachkabel ist, müssen Sie den 300-Ohm/75-Ohm-Konverter verwenden, um das Antennenkabel an die Antennenbuchse anzuschließen. Einzelheiten entnehmen Sie bitte der folgenden Zeichnung.

#### Antennen mit 300 Ohm Flat Twin Leads

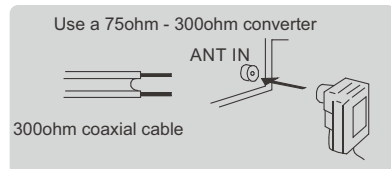

#### Antennen mit 75-Ohm-Rundkabeln

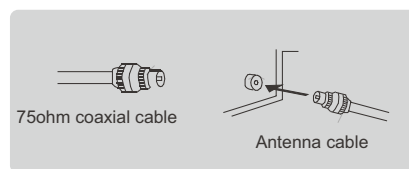

# Erste Einstellung

1. Schließen Sie das Fernsehgerät an das Stromnetz an. Nach dem Einschalten leuchtet die Anzeige rot. Drücken Sie die Taste (Power) auf der Fernbedienung oder auf dem Fernsehgerät, um das Fernsehgerät einzuschalten.
2. Sie müssen zuerst die Fernbedienung mit dem Fernsehgerät koppeln. Nachdem der Code erfolgreich eingegeben wurde, können Sie die Bluetooth-Fernbedienung des Fernsehers verwenden.

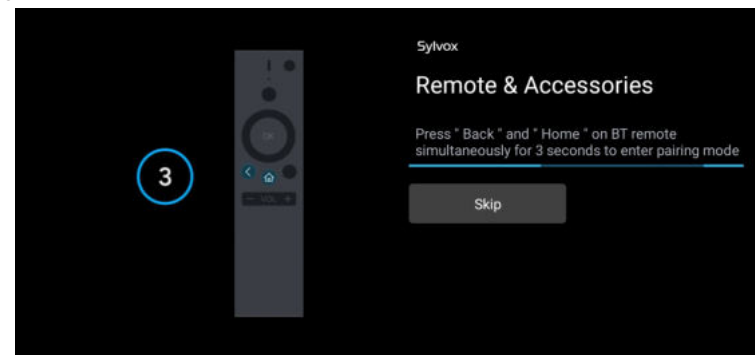

3. Drücken Sie ▲/▼, um die Systemsprache auszuwählen, und drücken Sie OK, um die Sprache zu bestätigen.

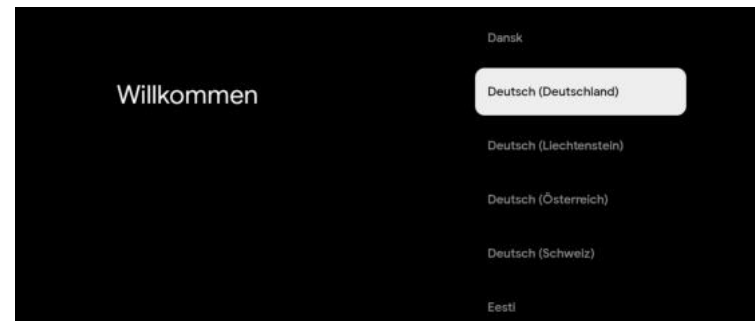

4. Drücken Sie ▲/▼, um Google TV einzurichten, für das Sie sich mit einem Google-Konto anmelden müssen, oder ein Basic-TV, für das Sie sich nicht mit einem Google-Konto anmelden müssen.

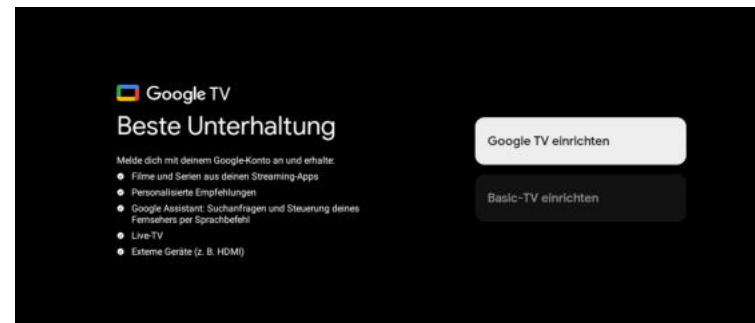

5. Scannen Sie den Einrichtungscode, um die Google Home-App auf Ihr Telefon herunterzuladen und einzurichten, oder drücken Sie ▲/▼, um das Gerät auf dem Fernseher einzurichten.



6. Drücken Sie ▲/▼, um das zu verbindende WLAN auszuwählen, drücken Sie OK und geben Sie das Passwort ein, um die erfolgreiche Verbindung zu bestätigen.



7. Wählen Sie "Accept", um diese Bedingung zu akzeptieren, indem Sie die Google-Servicebedingungen akzeptieren, um das Produkterlebnis zu verbessern.

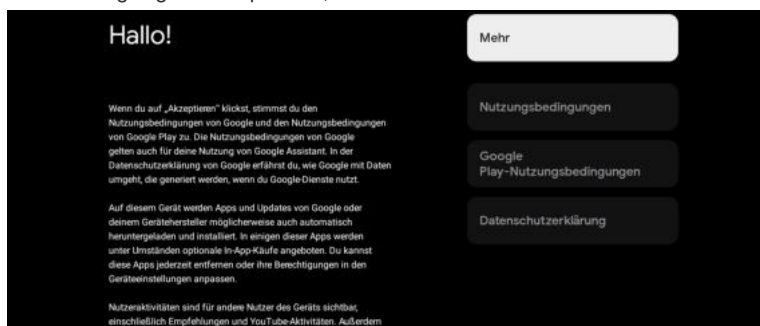

8. Legen Sie Ihren Standort fest.

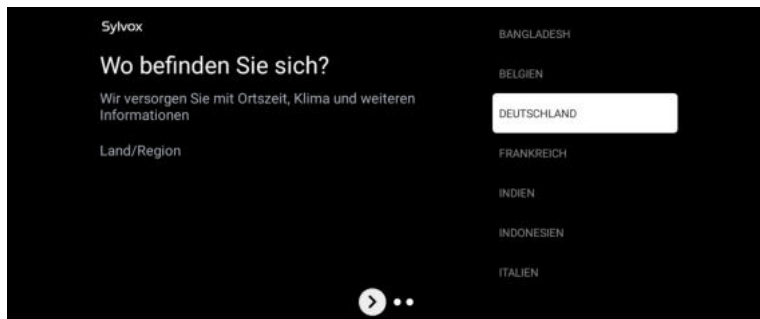

9. Stellen Sie den Tuner-Modus ein. Sie können auch wählen, zuerst zu überspringen.

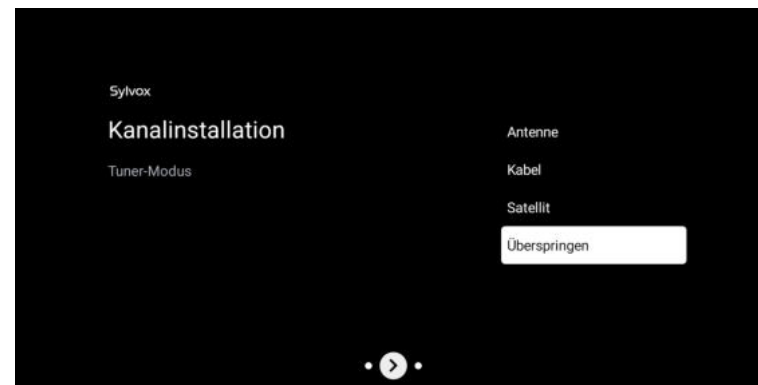

10. Bitte überprüfen Sie Ihre Einstellungen noch einmal. Nachdem Sie OK bestätigt haben, können Sie es verwenden.

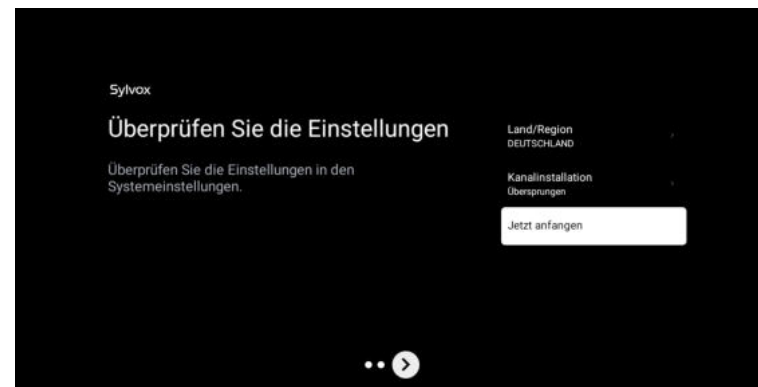

※ Der im Bild angezeigte Inhalt hängt von Ihrer Region ab.

## HAUPTBILDSCHIRM

Nachdem Sie die Einstellungen des Assistenten vorgenommen haben, können Sie fernsehen und zum Startbildschirm wechseln.

①

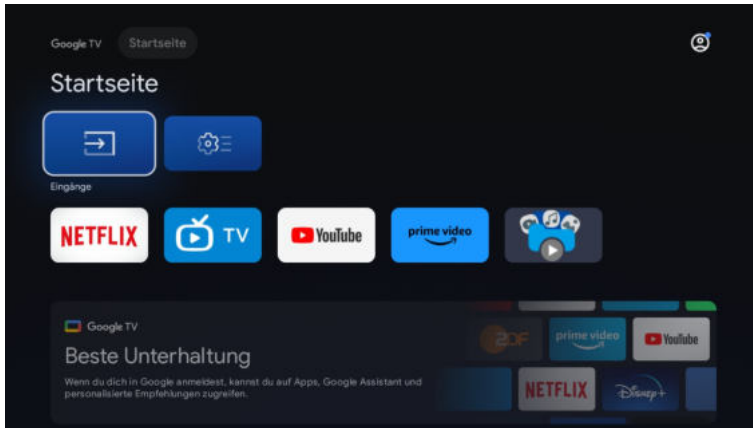

②

1. Öffnen Sie Google Assistant oder starten Sie eine Textsuche.
2. Unter den auf dem Fernseher installierten Anwendungen werden hier die Symbole für die bevorzugten Anwendungen angezeigt. (Favoritanwendungen können vom Benutzer hinzugefügt, gelöscht oder in der Reihenfolge geändert werden)

- 📺 Eingänge: Symbol zur Auswahl einer Eingangsquelle.
- ⚙️ Einstellungen: Hier können verschiedene Einstellungen konfiguriert werden. Einzelheiten zu den Einstellungen finden Sie in der nächsten Erklärung.

## EINGABE-QUELLE

Drücken Sie auf der HOME-Oberfläche **▲/▼/◀/▶**, um das Symbol **📺** auszuwählen, drücken Sie OK, um die Liste der Eingangsquellen zu öffnen, drücken Sie dann auf **📺**, um einen Eingang zu markieren, und drücken Sie OK, um zu wechseln.

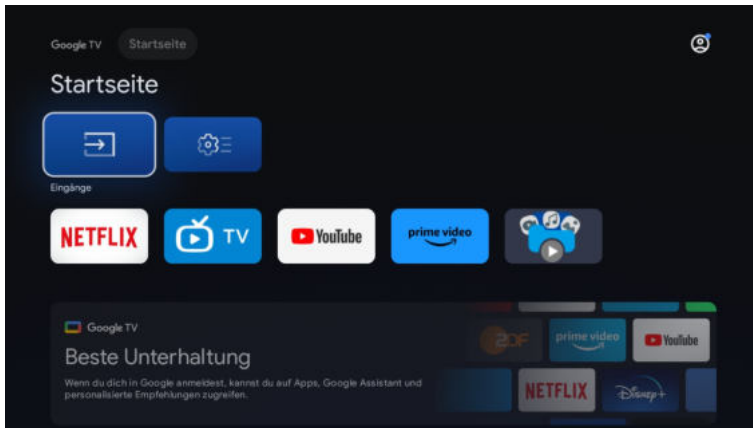

Drücken Sie unter Live-TV die Taste **📺**, um die Liste der Eingangsquellen anzuzeigen. Sie können die gewünschte Quelle auswählen.

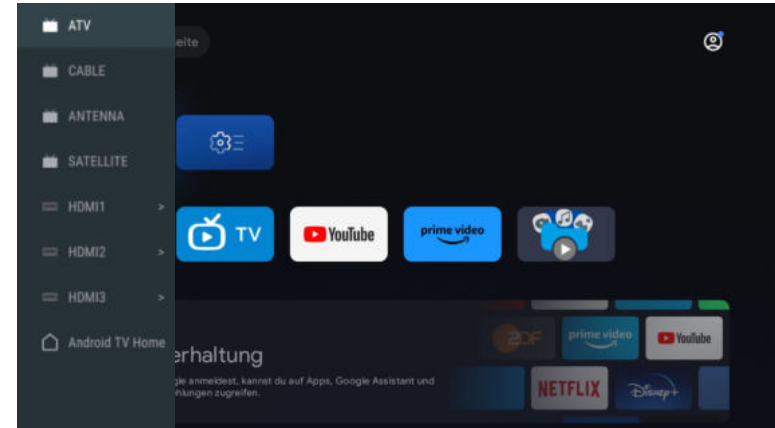

## Navigations-Bildschirmmenü

1. Drücken Sie in der Startseite die Taste **⚙️**, um das Symbol des runden Einstellungsmenüs auszuwählen, und drücken Sie OK, um zu bestätigen.

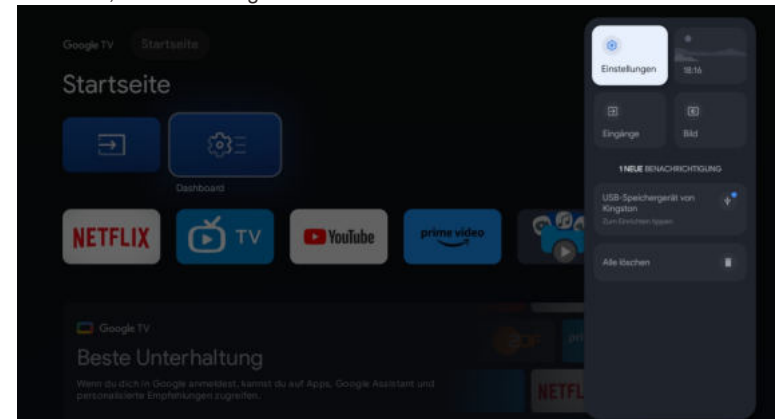

2. Drücken Sie die **▲/▼**-Taste, um die gewünschte Einstellung auszuwählen.
3. Drücken Sie OK, um die Einstellung zu bestätigen.

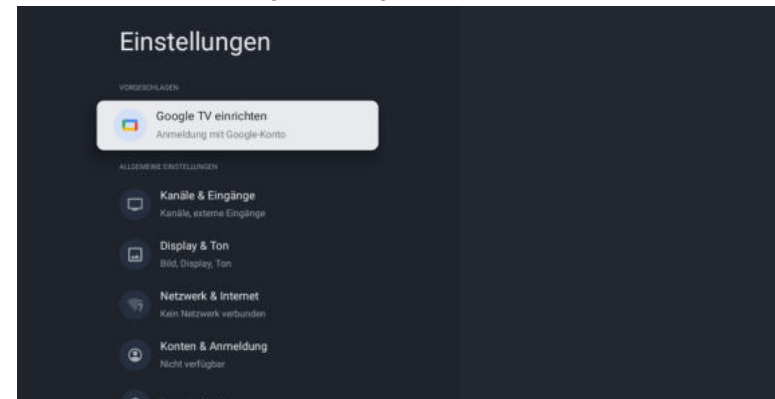

## Kanäle & Eingänge | Channels & Inputs

Zur Einstellung von Kanälen und Eingängen.

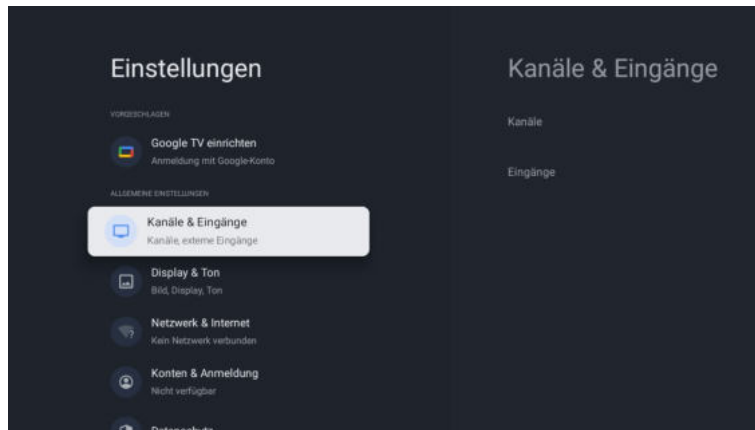

### Kanäle hinzufügen

Um zum ersten Mal oder weitere Kanäle hinzuzufügen, folgen Sie bitte den nachstehenden Schritten:

- 1: Gehen Sie zu Einstellungen > Kanäle & Eingänge > Kanäle
- 2: Wählen Sie Ihren Signaltyp
- 3: Wählen Sie Kanalsuchlauf, um die Kanalinstallation zu starten.

### Antenne

Drücken Sie  auf der Fernbedienung und wählen Sie ATV oder Antenne, um nach TV-Kanälen zu suchen.

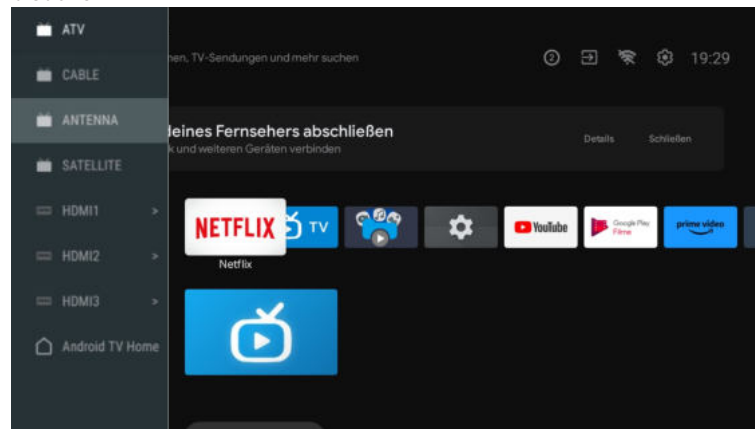

Nachdem Sie die Seite ATV aufgerufen haben, stehen Ihnen Auto Tuning und Manual Tuning zur Verfügung.

Auto Tuning sucht die Frequenz automatisch.

Wählen Sie Auto Tuning, und drücken Sie die Bestätigungstaste, dann sucht es automatisch nach TV-Kanälen.

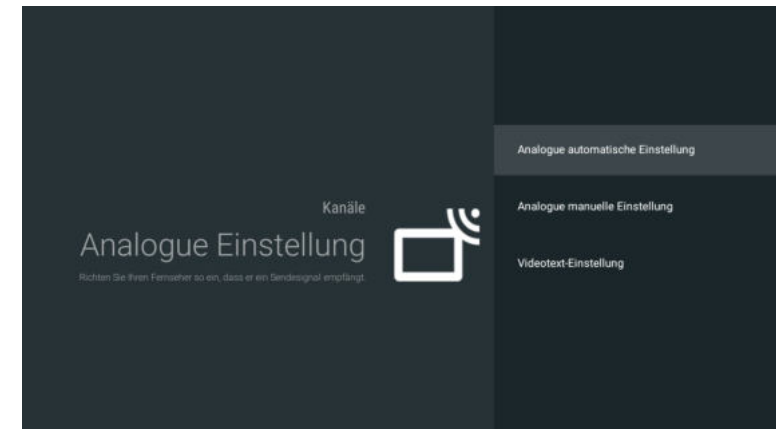

Die TV-Kanäle werden nach dem Ende der Suche automatisch geordnet.

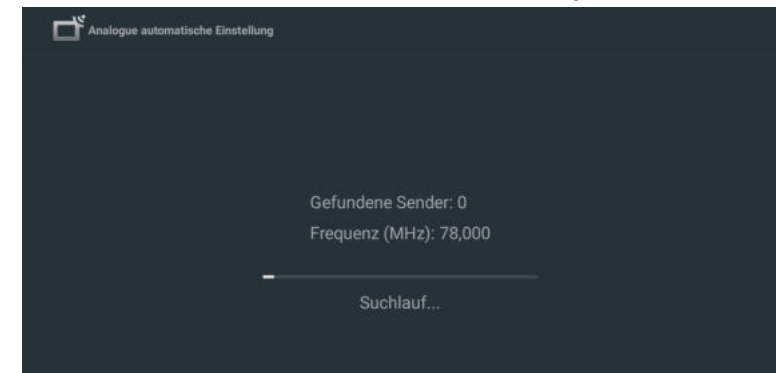

Die Suchfrequenz, das Audiosystem und das Farbsystem können durch manuelle Abstimmung geändert werden.

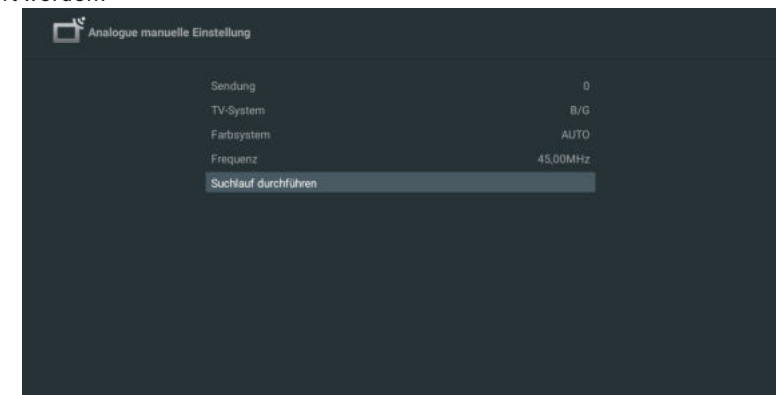

Bei der Antennenabstimmung kann auch zwischen Auto Tune und Manual Tune unterschieden werden.

Wenn Sie LCN aktivieren, werden die TV-Kanäle nach der Suche automatisch geordnet. Funktion zur automatischen Aktualisierung der Frequenz.

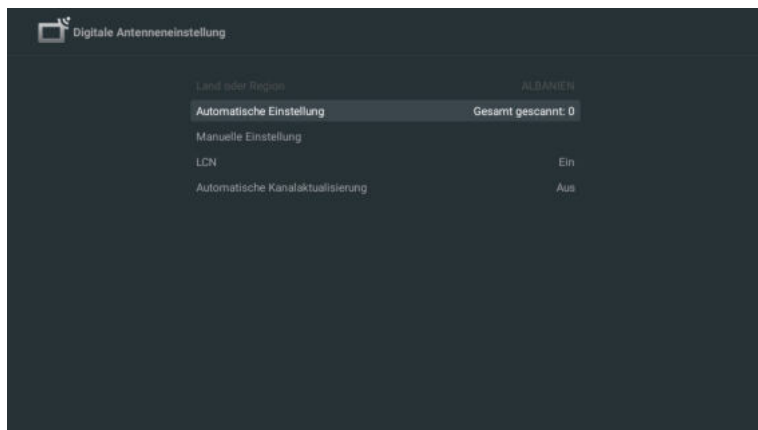

Klicken Sie auf OK, um den Modus "Auto Tuning" zu wählen.

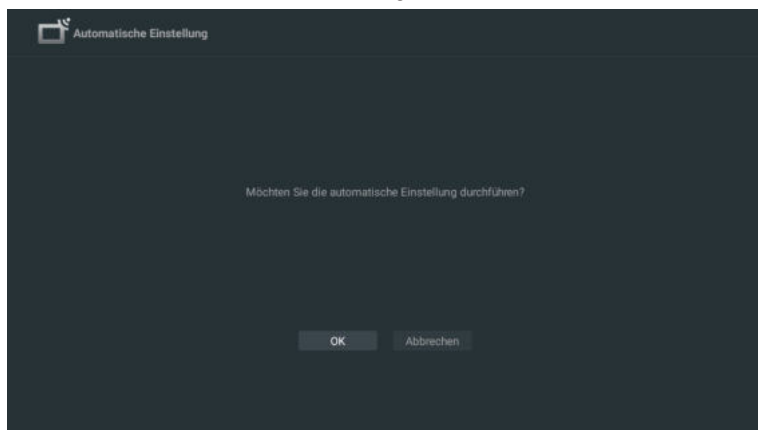

Die TV-Kanäle werden nach dem Ende der Suche automatisch geordnet.

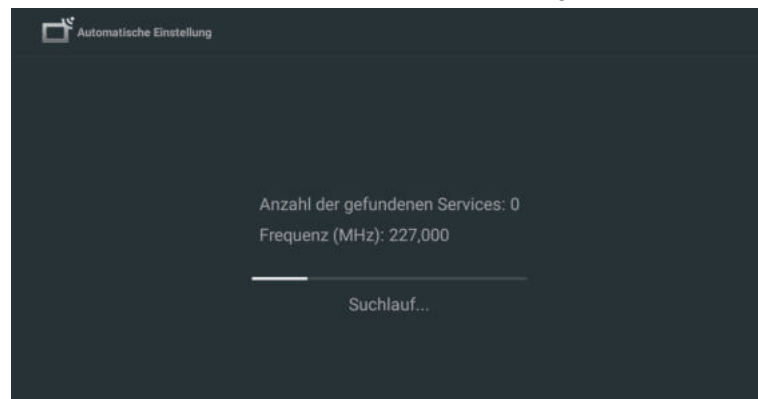

Drücken Sie auf der Fernbedienung und wählen Sie Satellite Tune, um nach TV-Kanälen zu suchen.

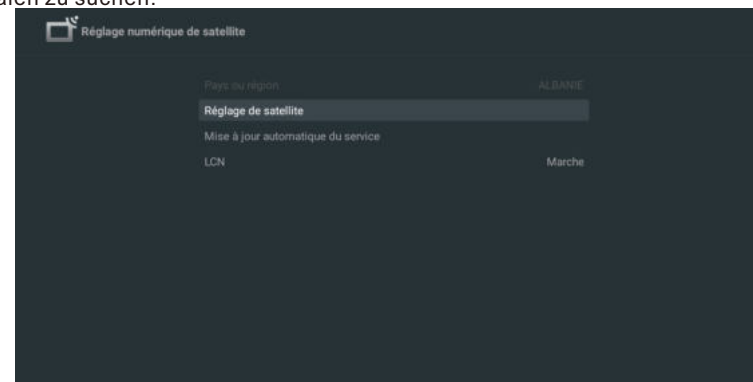

Stellen Sie LCN auf ON, und die TV-Kanäle werden nach der Suche automatisch geordnet.

### Satellit-Einstellung

Es ist optional, Satelliten zu löschen, zu bearbeiten und hinzuzufügen, nach der Bestätigung wird das TV-Gerät Kanäle suchen.

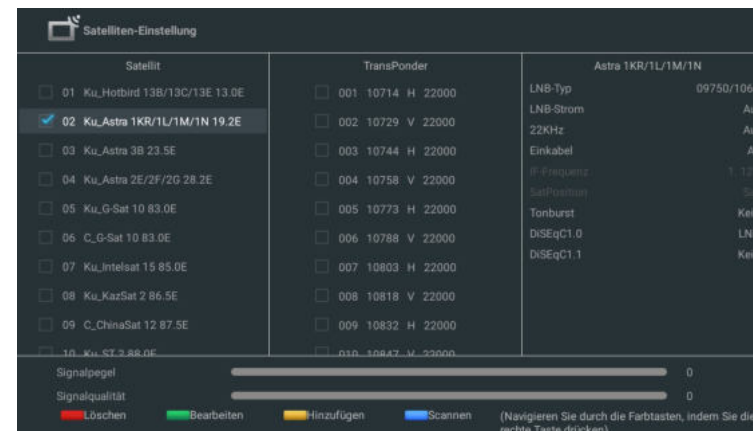

### Satellite bearbeiten

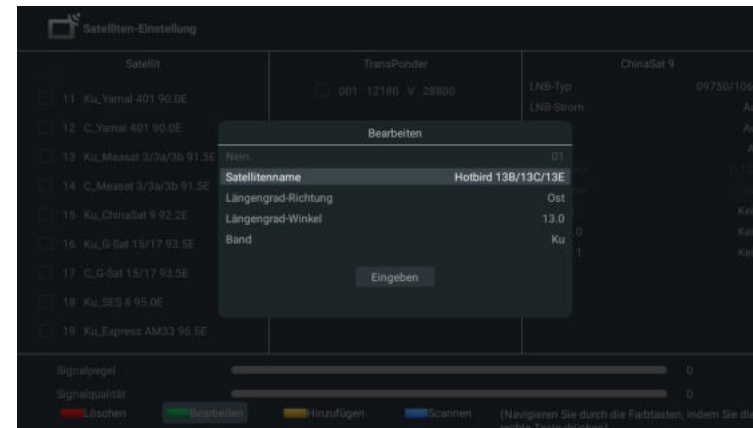

## Satellit hinzufügen

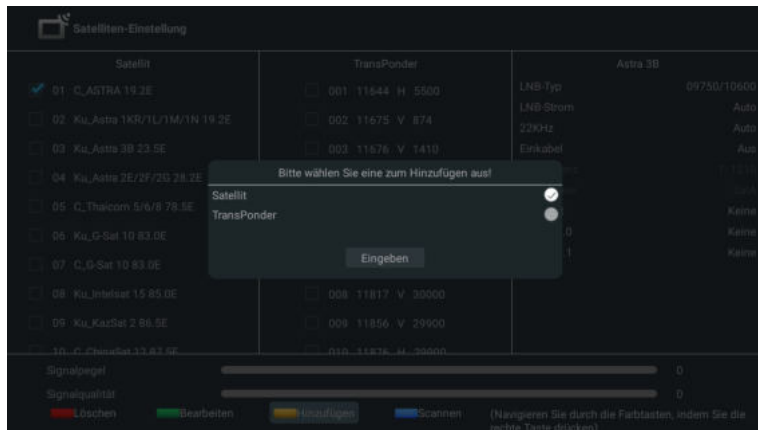

Drücken Sie Scan, um Programme zu suchen.

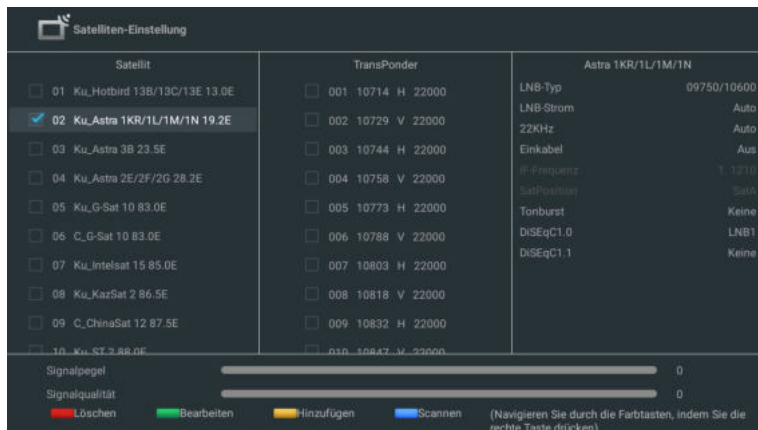

Die TV-Programme werden nach Ende der Suche automatisch geordnet.

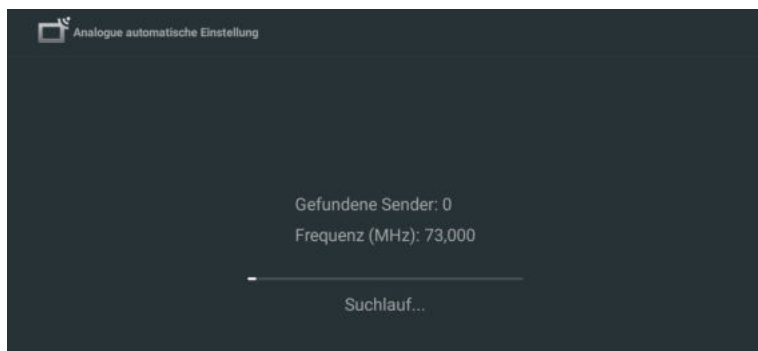

## Eingänge

Damit können Sie die verknüpften Funktionen zwischen unseren Markengeräten mit CEC-Funktion und diesem Gerät bedienen. Wir garantieren keine 100% Interoperabilität mit CEC-kompatiblen Geräten anderer Marken.

## Bildschirm & Ton | Display & Sound

Stellen Sie Display & Sound

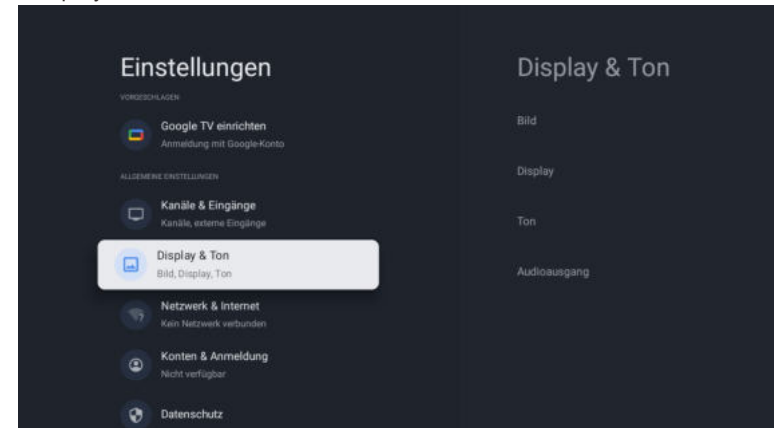

## Bild

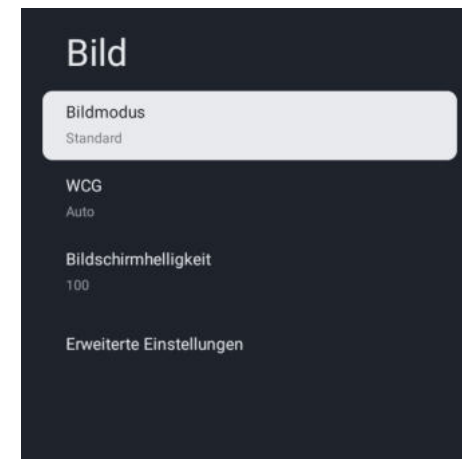

### Bildmodus

**Standard:** Für normalen Fernsehgenuss.

**Movie:** Tiefgehende Bildeinstellungen für ein kinoreifes Erlebnis.

**ECO:** Eco TV-Einstellungen für geringen Stromverbrauch.

**Vivid:** Erhöhter Bildkontrast und -scharfe für die Betrachtung in einem gut beleuchteten Raum.

**Sports:** Brillante Bildeinstellungen für viel Action.

**Game:** Optimiert für PCs und Spielkonsolen.

### Bildschirmhelligkeit

Passt die LED-Helligkeit an, um die Gesamtfarbrillanz zu beeinflussen.

### Erweiterte Einstellungen

Für detailliertere Bildeinstellungen gehen Sie zu den erweiterten Einstellungen, wo Sie Einstellungen für Farbtemperatur, Rauschunterdrückung und Bildrücksetzung usw. finden.

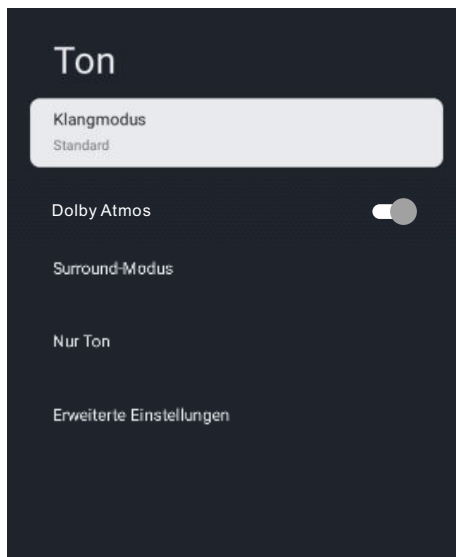

### Klangmodus

Die folgenden Toneinstellungen können konfiguriert werden. Je nach Format des Broadcasting sind einige Toneinstellungen nicht verfügbar.

**Standard:** Für normales Fernsehvergnügen.

**Movie:** Leistungsstarke Toneinstellungen für ein kinoreifes Erlebnis.

**Music:** Optimiert für die Musikwiedergabe.

**News:** Stellen Sie die Stimme des Nachrichtensprechers auf eine angenehme Lautstärke ein.

**Personal:** Die von Ihnen bevorzugten Einstellungen.

### Dolby Atmos

Aktivieren oder Deaktivieren von Dolby Atmos.

### Surround-Modus

**Output Device:** TV-Lautsprecher/SPDIF/Optisch/HDMI-ARC

**Digital Output:** Auto/Bypass/PCM/Dolby Digital Plus/Dolby Digital

### Erweiterte Einstellungen

Das Bild auf dem Bildschirm und der Ton von einem Verstärker über die digitale Audio (SPDIF) -Ausgangsbuchse werden durch Verzögerung der Ausgabe vom Anschluss synchronisiert. Höhere Werte erhöhen die Verzögerung der digitalen Audioausgabe (SPDIF).

## Netzwerk und Internet | Network & Internet

Richten Sie die Einstellungen für die Netzwerkverbindung ein, um Anwendungen oder Netzwerk Upgrade Funktionen nutzen zu können. So stellen Sie Netzwerk & Internet ein.

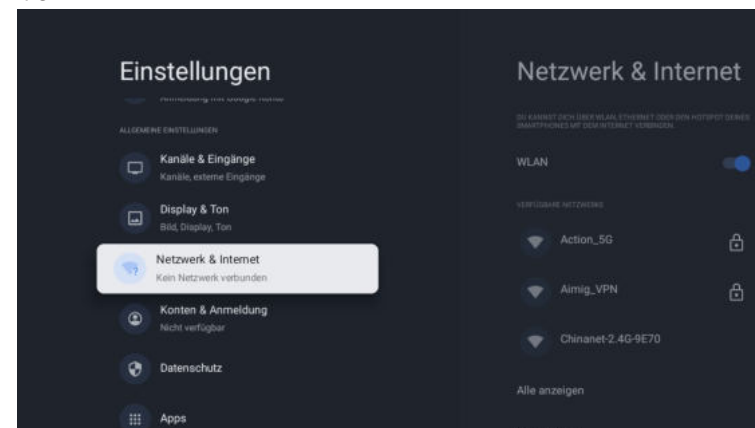

### Wi-Fi Einstellung

1. Vergewissern Sie sich, dass Wi-Fi eingeschaltet ist und Sie mit dem richtigen Netzwerk verbunden sind.
2. Falls nicht, suchen Sie das Netzwerk, mit dem Sie eine Verbindung herstellen möchten, und wählen Sie es aus, um eine Verbindung herzustellen. Geben Sie bei Bedarf ein Passwort ein.
3. Öffnen Sie eine Ihrer Anwendungen.
4. Spielen Sie Ihr Video, Musik oder Ihr Spiel erneut ab.

Hinweis(e)

Wenn Sie weiterhin Probleme haben, schalten Sie die Wi-Fi-Option aus und wieder ein.

### Verwenden Sie Ihr Handy-/Tablet-Hotspot

Passt die Videoqualität automatisch an, um weniger mobile Daten zu verbrauchen.

- Data Saver reduziert die Datennutzung bei mobilen Verbindungen und verlängert die Spielzeit um bis zu 3x.
- Datennutzung und Warnungen helfen Ihnen, Ihre Datennutzung während des Fernsehens zu überwachen.

### Scannen immer verfügbar

Lassen den Google-Standortdienst und andere Apps Netzwerken scannen, auch wenn Wi-Fi ausgeschaltet ist.

### Ethernet

**Proxy settings:** Stellen Sie den Proxy manuell ein..

**IP settings:** Konfigurieren Sie die IP-Einstellung für Ihre Netzwerkverbindung.

## Konten & Anmeldung | Accounts & sign-in

Sie können Ihr Google-Konto und Ihr Kinderprofilkonto hinzufügen oder entfernen.

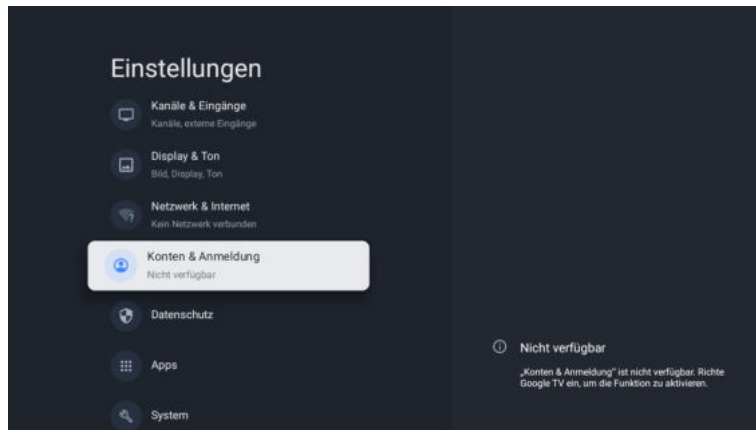

### Google Konto

Mit Google TV-Profilen kann jeder in Ihrem Haushalt seinen eigenen personalisierten Bereich mit seinem Google-Konto nutzen. Mit einem personalisierten Profil erhalten Sie Empfehlungen für Fernsehsendungen und Filme, die nur für Sie bestimmt sind, einfachen Zugriff auf Ihre persönliche Watchlist und Hilfe von Ihrem Google Assistant.

### Google-Konto hinzufügen

Sie können auf Ihrem Google TV mehr als ein Konto hinzufügen, damit Sie sich bei Diensten mit mehreren Konten anmelden können. Ihre Medien und Aktivitäten werden auf allen Geräten synchronisiert, auf denen Ihr Google-Konto angemeldet ist.

### Ein Kind hinzufügen

Richten Sie ein Kinderprofil auf Google TV ein, um festzulegen, welche Apps Ihre Kinder verwenden dürfen, und um Erinnerungen an die Schlafenszeit und Einschränkungen der Bildschirmzeit einzurichten.

\* Kinderprofile sind möglicherweise in einigen Regionen oder auf einigen Geräten nicht verfügbar.

## Datenschutz | Privacy

In diesem Abschnitt finden Sie die Datenschutzeinstellungen für Ihr Fernsehgerät, Google-Konto und Anwendungen.

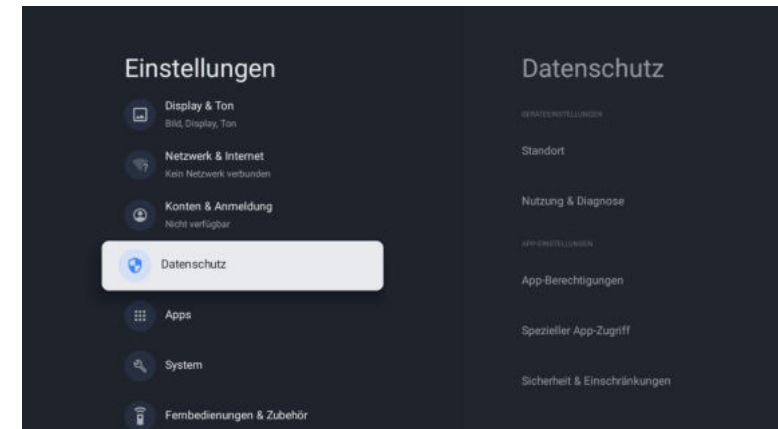

### Standort

- Google kann in regelmäßigen Abständen Standortdaten erfassen und diese Daten in anonymer Form verwenden, um die Standortgenauigkeit und die standortbezogenen Dienste zu verbessern.

### Nutzung und Diagnose

- Kann automatisch Diagnoseinformationen an Google senden, z. B. Absturzberichte und Nutzungsdaten von Ihrem Gerät, Anwendungen und dem integrierten Chromecast. Erfahren Sie mehr unter [g.co/tv/diagnostics](https://g.co/tv/diagnostics).

### Ads

- Verwalten Sie Ihre Afs-Einstellungen, wie z. B. das Zurücksetzen Ihrer Werbung-ID.

### Google Assistant

Sie können auf Ihrem Google TV Fragen stellen und Aufgaben erledigen mit Google Assistant. Google Assistant ist bereits auf Ihrem Google TV-Gerät installiert. Sie können ihn bei der Ersteinrichtung Ihres Geräts oder zu einem späteren Zeitpunkt einschalten.

### Zahlung und Einkäufe

- Verwalten Sie Ihr Konto und Ihre Einkäufe über die Play Store App auf Ihrem Mobilgerät oder indem Sie diesen Links in einem Webbrowser folgen:
  - Zahlungsarten [g.co/ManageWallet](https://g.co/ManageWallet)
  - Bestellhistorie [g.co/Play/Order](https://g.co/Play/Order)
  - Abonnements [g.co/Play/Subscriptions](https://g.co/Play/Subscriptions)

### Sicherheit & Beschränkungen

- Ihr Gerät und Ihre persönlichen Daten sind anfälliger für Angriffe durch Apps aus unbekanntem Quellen. Sie erklären sich damit einverstanden, dass Sie die alleinige Verantwortung für Schäden an Ihrem Gerät oder Datenverluste tragen, die durch die Nutzung dieser Apps entstehen können.



## Apps

In diesem Abschnitt finden Sie Einstellungen für Anwendungen, wie z. B. die Überprüfung von Details und Berechtigungen.

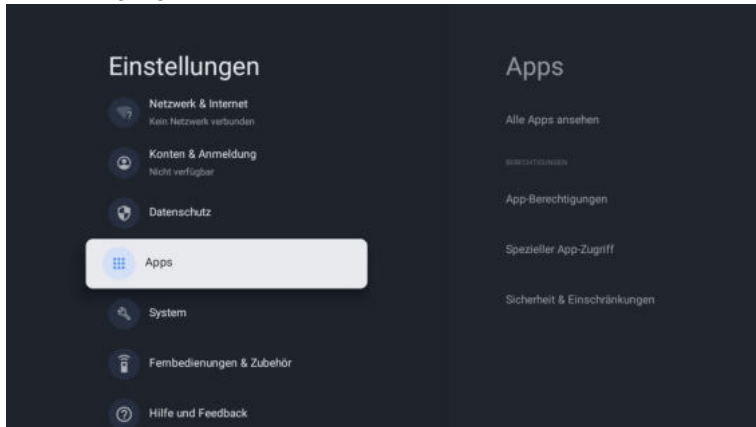

## System

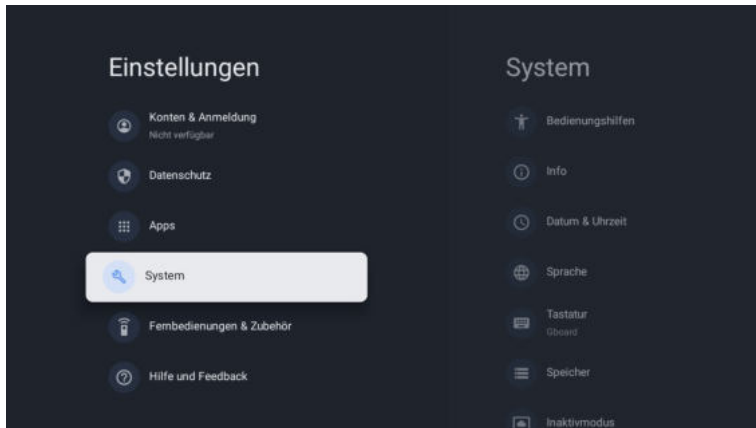

### Zugänglichkeit | Accessibility

Sie können ein Bildschirmlesegerät, geschlossene Untertitel, Switch Access und mehr verwenden, um Ihr Google TV-Gerät zugänglicher zu machen.

1. Drücken Sie a (HOME), und wählen Sie mit ▲▼◀▶ die Option Einstellungen, und drücken Sie OK.
2. Wählen Sie mit ▲▼ die Option System aus, und drücken Sie OK.
3. Verwenden Sie ▲▼, um Barrierefreiheit auszuwählen, und drücken Sie dann auf OK.
4. Stellen Sie die folgenden Punkte ein.

### Geschlossene Untertitel einschalten

Ihre Untertitel-Einstellungen gelten möglicherweise nicht für bestimmte Anwendungen.

1. Auf dem Google TV-Startbildschirm oben rechts auf das Symbol für das Nutzerprofil und wählen Sie "Settings".
2. Wählen "System" > "Accessibility".
3. Wählen Sie "Captions".
4. Aktivieren Sie Display to show Untertitel. Wählen Sie dann Ihre Optionen.

Sie können die Größe, die Schriftart, die Farbe, den Hintergrund und andere Merkmale des Untertitels auswählen.

### Hohe-Kontrast-Text einschalten

1. Auf dem Google TV-Startbildschirm oben rechts auf das Symbol für das Benutzerprofil und wählen Sie "Settings".
2. Wählen "System" > "Accessibility".
3. Aktivieren Sie Hohe Kontrast Text(Experimentell).

### Text zu Sprache

Einstellungen für die Text-zu-Sprache-Ausgabe.

Um diese Funktion ein- oder auszuschalten, wählen Sie TalkBack und stellen Sie es ein.

### Verwenden Barrierefreie Tastenkombinationen| accessibility shortcuts

Accessibility shortcut sind ein schneller Weg, um barrierefreie Funktionen zu aktivieren. Um Accessibility shortcut zu verwenden, müssen Sie sie zunächst einschalten.

### Aktivieren Sie die Barrierefreie Tastenkombinationen (accessibility shortcuts):

1. Auf dem Google TV-Startbildschirm oben rechts auf das Symbol für das Nutzerprofil und wählen Sie "Settings".
2. Wählen "System" > "Accessibility".
3. Wählen "Accessibility shortcut" > aktivieren" accessibility shortcut".
4. Standardmäßig schaltet Shortcut TalkBack ein. Um zu ändern, was in shortcut enthalten ist, wählen Sie "Shortcut service".
5. Wählen Sie eine Option und wählen Sie OK.

**Verwenden shortcut:** Halten Sie auf Ihrer Fernbedienung die Pfeil-zurück-Taste und die Abwärts-Taste gleichzeitig 3 Sekunden lang gedrückt.

### TalkBack

TalkBack ist der Google-Bildschirmleser, der auf Android-Geräten enthalten ist. TalkBack gibt Ihnen gesprochenes Feedback, damit Sie Ihr Gerät bedienen können, ohne auf den Bildschirm zu schauen.

### Einstellungen des Bildschirmlesegeräts ändern

1. Auf dem Google TV-Startbildschirm scrollen Sie nach oben zur oberen Navigationsleiste.
2. Wählen "Profile Settings" > "Dashboard" > "Settings".
3. Wählen "System" > "Accessibility".
4. Unter "Services," wählen "TalkBack" > "Configuration".
5. Ändern die Einstellungen für Sprachlautstärke, Ausführlichkeit (z. B. Tastaturecho und Nutzungshinweise) und gesprochene Kennwörter.

Hinweis(e)

Weitere Optionen und Einstellungen für TalkBack, wie z. B. Sprechgeschwindigkeit und Intonation, finden Sie im Menü "Accessibility" unter "Text to speech".

### Bildschirmlesegerät verwenden

1. Auf dem Google TV-Startbildschirm scrollen Sie nach oben zur oberen Navigationsleiste.
2. Wählen "Profile Settings" > "Dashboard" > "Settings".
3. Wählen "System" > "Accessibility".
4. Unter "Services," select "TalkBack" > "Enable" > "OK".

### Switch Access einschalten

1. Auf dem Google TV-Startbildschirm oben rechts auf das Symbol für das Benutzerprofil und wählen Sie "Settings".
2. Wählen "System" > "Accessibility".
3. Under "Services," select Switch Access > Enable > OK.

### Über

Sie können die Informationen zur Systemaktualisierung und TV-Registrierung überprüfen.

## Zurücksetzen

Ihr Gerät wird dadurch auf die Standardeinstellungen zurückgesetzt und alle Daten, Konten, Dateien und heruntergeladenen Anwendungen werden gelöscht.

## Datum und Uhrzeit

Automatisches Datum und Uhrzeit

Vom Netzwerk bereitgestellte Zeit verwenden oder ausschalten

Wenn die Option ausgeschaltet ist, stellen Sie Datum und Uhrzeit bitte manuell ein. Zeitzone einstellen

Wählen Sie Ihre Zeitzone und verwenden Sie das 24-Stunden-Format

Stellen Sie ein, dass die Zeit im 12- oder 24-Stunden-Format angezeigt werden soll.

## Sprache

Sie können die Sprache für die Bildschirmanzeige einstellen.

1. Verwenden ▲ ▼ um die Option Sprache auszuwählen und drücken Sie dann OK.
2. Verwenden ▲ ▼ um Englisch (Kanada), Englisch (Vereinigte Staaten), Español oder Français auszuwählen, und drücken Sie dann OK.

## Tastatur

Nehmen Sie die Tastatureinstellungen vor.

## Speicher

Interner gemeinsamer Speicher

Entfernbarer Speicher

## Umgebungsmodus (Digitaler Fotorahmen)

Sie können mit Google TV Ihren Fernseher so einstellen, dass er durch Google Fotos blättert, wenn Sie gerade nichts ansehen.

## Leistung & Energie

### Verhalten beim Einschalten

Wählen Sie den Bildschirm aus, der beim Einschalten des Fernsehers gestartet werden soll.

## Übertragen

Übertragen auf Google TV

Sie können Inhalte von Handys, Tablets oder Laptops auf Ihr Google TV übertragen.

## Neustart

Schaltet das Fernsehgerät einfach aus und wieder ein. Alle Ihre Einstellungen bleiben erhalten. Wenn Sie alle Einstellungen des Fernsehers löschen möchten, führen Sie bitte einen Werksreset durch. "Settings" > "System" > "About" > "Reset" > "Factory reset" \* Ihr Gerät wird dadurch auf die Standardeinstellungen zurückgesetzt und alle Daten, Konten, Dateien und heruntergeladenen Apps werden gelöscht.

## Fernbedienungen und Zubehör

Sie können mehrere Bluetooth-Geräte, z. B. Kopfhörer oder Game-Controller, mit Ihrem Google TV verbinden. Sie können jederzeit nur ein Audiogerät gleichzeitig anschließen.

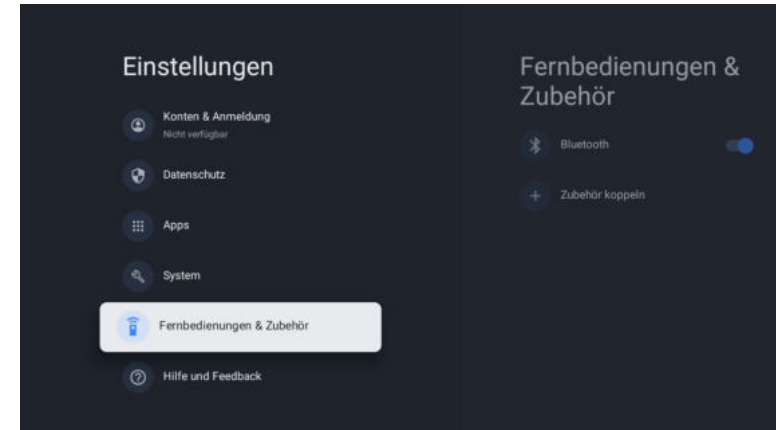

### Koppeln eines Bluetooth-Geräts

1. Auf dem Google TV-Startbildschirm oben rechts zum Profilbild oder zum Anfang und wählen Sie "Settings" > "Remote & Accessories" > "Pair accessory".
2. Stellen Sie sicher, dass sich Ihr Gerät im Kopplungsmodus befindet oder für andere Geräte sichtbar ist.
3. Wählen Sie das Gerät, das Sie koppeln möchten, in der Liste aus und wählen Sie es aus.
4. Wählen Sie auf dem Bildschirm mit der Aufforderung zur Bluetooth-Kopplung die Option Koppeln . Hinweis(e) Zubehör, das mit Ihrem Gerät gekoppelt wurde, wird im Abschnitt Fernbedienung & Zubehör der Einstellungen angezeigt. Sie können Geräte auch umbenennen oder vergessen.

### Ein gekoppeltes Gerät erneut verbinden

1. Auf dem Google TV-Startbildschirm oben rechts auf das Profilsymbol und wählen Sie "Settings > Remote & Accessories"
2. Wählen unter "ACCESSORIES" Ihr Gerät aus.
3. Wählen Verbinden

### Probleme mit der Verbindung von Bluetooth-Geräten lösen

Wenn Ihr Bluetooth-Gerät keine Verbindung herstellt, könnte ein Problem mit dem Bluetooth Gerät oder dem Fernsehgerät vorliegen.

### Behebung von Verbindungsproblemen

1. Schalten Sie Ihr Bluetooth-Gerät aus und dann wieder ein. Nach dem Zurücksetzen versuchen Sie Ihres Geräts erneut zu koppeln.
  2. Wenn Sie mehrere Geräte mit Ihrem Fernsehgerät gekoppelt haben, trennen Sie die Geräte, die Sie nicht verwenden.
  3. Ziehen Sie den Stecker des Fernsehgeräts für 10 Sekunden aus der Steckdose und stecken Sie ihn dann wieder ein. Wenn Ihr Fernsehgerät eingeschaltet ist, versuchen Sie, es erneut zu koppeln.
  4. Überprüfen Sie, ob Ihr Bluetooth-Gerät mit anderen Geräten, wie z. B. einem Phone oder Tablet, verbinden kann.
- A. Wenn Ihr Gerät mit anderen Geräten verbunden ist: Setzen Sie Ihr Google TV-Gerät auf die Werkseinstellungen zurück.
- B. Wenn Ihr Gerät keine Verbindung zu anderen Geräten herstellt: Überprüfen Sie, dass die Software Ihres Bluetooth-Geräts auf dem neuesten Stand ist, oder bitten Sie den Hersteller des Geräts um Hilfe.

## Lesen Sie vor der Verwendung von Apps

(\*Bedingungen und Konditionen)

- Aufgrund der Produkteigenschaften, die im Apps-Store angeboten werden, sowie aufgrund von Einschränkungen bei den verfügbaren Inhalten sind bestimmte angebotene Anwendungen und Dienste möglicherweise nicht auf allen Geräten oder in allen Gebieten verfügbar. Für einige der vorgestellten Apps sind möglicherweise zusätzliche Gebühren für Peripheriegeräte oder Mitgliedschaften erforderlich. Die Verfügbarkeit von Diensten und Inhalten kann sich ohne vorherige Ankündigung ändern.
- Der Hersteller übernimmt keine rechtliche Verantwortung für Unterbrechungen der App-Dienste, die aus irgendeinem Grund durch den Dienstanbieter verursacht werden.
- Eine instabile Internetverbindung kann zu Verzögerungen oder Unterbrechungen führen. Darüber hinaus können Anwendungen je nach Netzwerkumgebung automatisch beendet werden.
- Anwendungsdienste und Updates können nicht mehr verfügbar sein.
- Der Inhalt der Anwendungen kann vom Dienstanbieter ohne vorherige Ankündigung geändert werden. Bestimmte Dienste können sich je nach der auf dem Fernsehgerät installierten Version der Anwendung unterscheiden. Der Funktionsumfang einer Anwendung kann sich in zukünftigen Versionen der Anwendung ändern.
- Je nach den Richtlinien des/der Drittanbieter(s) unterstützen bestimmte Anwendungen möglicherweise kein Multitasking.
- Die Reaktion auf Fernbedienungsbefehle und die daraus resultierende Bildschirmanzeige können sich verzögern, während eine Webseite geladen wird.
- Die Funktionen Kopieren und Einfügen werden nicht unterstützt.
- Die Geschwindigkeit beim Surfen im Internet hängt von der Netzwerkumgebung ab.
- Je nach Art der unterstützten Video-/Audio-Codecs können bestimmte Video- und Audiodateien bei der Wiedergabe von Inhalten möglicherweise nicht wiedergegeben werden.
- Der App-Store hat gewisse Einschränkungen, er enthält viele integrierte Apps für verschiedene Bedürfnisse des Benutzers, aber der Benutzer hat nicht die Möglichkeit, andere Apps von anderen Medien hinzuzufügen.

## Fehlerbehebung

Wenn Sie ein Problem haben, überprüfen Sie die Maßnahmen, die für jedes der unten aufgeführten Symptome getroffen wurden. Die folgenden Symptome können durch eine unsachgemäße Einstellung und nicht durch eine tatsächliche Fehlfunktion des Geräts verursacht worden sein. Wenn die Störung weiterhin besteht, wenden Sie sich bitte an den Kundendienst (siehe Rückseite).

Symptome	Mögliche Lösungen
<b>Keine Stormversorgung</b>	Überprüfen Sie, ob das Netzkabel eingesteckt ist und ob die Steckdose funktioniert. Ziehen Sie das Netzkabel ab und stecken Sie es nach 60 Sekunden wieder ein und starten Sie den Fernseher neu.
<b>Kein Foto</b>	Bitte überprüfen Sie die Antennenverbindung. Möglicherweise gibt es Probleme mit dem Sender, bitte stellen Sie einen anderen Sender ein. Bitte passen Sie die Einstellungen von Kontrast und Helligkeit an.
<b>Guter Bildschirm aber kein Klang</b>	Bitte erhöhen Sie die Lautstärke. Überprüfen Sie, ob das Fernsehgerät stummgeschaltet ist, indem Sie die Taste MUTE auf der Fernbedienung drücken. Bitte überprüfen Sie die Toneinstellungen. Wenn Sie externe Geräte verwenden, stellen Sie sicher, dass deren Lautstärke nicht zu niedrig eingestellt oder ausgeschaltet ist. Wenn Sie AVI- oder Component-Eingänge verwenden, vergewissern Sie sich, dass die Kabel richtig angeschlossen und nicht locker sind. Wenn Sie ein DVI-zu-HDMI-Kabel verwenden, ist ein separates Audiokabel erforderlich. Vergewissern Sie sich, dass keine Kopfhörerbuchse >s angeschlossen ist.
<b>Guter Ton, aber abnorme Farben oder kein Bild</b>	Überprüfen Sie die Antennenverbindung und den Zustand der Antenne. Wenn Sie den Komponenteneingang verwenden, überprüfen Sie bitte die Komponentenanschlüsse. Falsche oder lockere Anschlüsse können zu Farbproblemen oder einem leeren Bildschirm führen.
<b>Keine Reaktion auf die Fernbedienung</b>	Die Batterien der Fernbedienung sind möglicherweise erschöpft; wechseln Sie sie gegebenenfalls aus. Reinigen Sie die Linse der Fernbedienung. Der Abstand zwischen LED-Fernseher und Fernbedienung sollte innerhalb von 8 m liegen, innerhalb des empfohlenen Betriebswinkels, und der Weg sollte frei von Hindernissen sein.
<b>Möglicherweise sind farbige Punkte auf dem Bildschirm zu sehen</b>	Obwohl der LED-Bildschirm mit Hochpräzisionstechnologie hergestellt wurde und 99,99 % oder mehr der Pixel effektiv sind, können schwarze Punkte oder helle Lichtpunkte (rot, blau oder grün) ständig auf dem LED-Bildschirm erscheinen. Dabei handelt es sich um eine strukturelle Eigenschaft des LED-Bildschirms und nicht um eine Fehlfunktion.
<b>Das Bild bricht auf</b>	Halten Sie das Fernsehgerät fern von lauten elektrischen Quellen wie Autos, Haartrocknern, Schweißgeräten und allen optionalen Geräten. Elektrische Störungen in der Atmosphäre, wie z. B. lokale oder entfernte Gewitter, können zu Bildstörungen führen. Lassen Sie bei der Installation von Zusatzgeräten einen gewissen Abstand zwischen den Zusatzgeräten und dem Fernsehgerät. Überprüfen Sie die Antenne und den Anschluss. Halten Sie die Antenne von allen Strom- oder Eingangs-/Ausgangskabeln fern.

Symptoms	Possible solutions
<b>After Auto Tuning only some channels are available</b>	Prüfen Sie, ob Ihr Gebiet von digitalen Videoübertragungen abgedeckt ist. Versuchen Sie, fehlende Kanäle neu abzustimmen oder manuell abzustimmen. Prüfen Sie, ob Sie den richtigen Antennentyp verwenden.
<b>Channel cannot be selected</b>	Prüfen Sie, ob der Kanal in den Einstellungen des Hauptmenüs gesperrt wurde.
<b>USB not playing</b>	Überprüfen Sie, ob das USB-Kabel und die Stromversorgung angeschlossen sind. Die Festplatte wurde nicht formatiert. Vergewissern Sie sich, dass die USB-Festplatte kompatibel ist und die Multimedia-Datenformate unterstützt werden. Es wird nur das FAT32-Format für die USB-Festplatte unterstützt.
<b>Picture is distorted, macroblock, small block, dots, pixelization, etc</b>	Die Komprimierung von Videoinhalten kann insbesondere bei schnell bewegten Bildern wie Sport- und Actionfilmen zu Verzerrungen führen.
<b>Noise from speaker</b>	Überprüfen Sie die Kabelverbindungen und stellen Sie sicher, dass kein Videokabel an einen Audioeingang angeschlossen ist. Ein niedriger Signalpegel kann zu Tonverzerrungen führen.
<b>TV turns off automatically</b>	Prüfen Sie, ob der Ausschalttimer im Setup-Menü auf Ein eingestellt ist. Möglicherweise wurde der Sleep Timer aktiviert. Wenn etwa 10 Minuten lang kein Signal von einem Eingang kommt, schaltet sich das Fernsehgerät aus.
<b>TV turns on automatically</b>	Prüfen Sie, ob der Einschalttimer im Setup-Menü auf Ein eingestellt ist.
<b>Picture is not shown in full screen</b>	Schwarze Balken auf jeder Seite werden bei HD-Kanälen angezeigt, wenn SD-Inhalte (4:3) wiedergegeben werden. Schwarze Balken oben und unten werden bei Filmen angezeigt, die ein anderes Seitenverhältnis als Ihr Fernsehgerät haben. Stellen Sie die Bildgrößenoption auf Ihrem externen Gerät oder Fernseher auf Vollbild ein.

## WARNUNG

Stellen Sie ein Fernsehgerät niemals an einem instabilen Ort auf. Ein Fernsehgerät kann herunterfallen und dabei schwere Verletzungen oder den Tod verursachen. Viele Verletzungen, insbesondere bei Kindern, können durch einfache Vorsichtsmaßnahmen vermieden werden, wie z. B.:

- Verwendung von Schränken oder Ständern, die vom Hersteller des Fernsehgeräts empfohlen werden.
- Nur Möbel verwenden, die das Fernsehgerät sicher tragen können.
- Sicherstellen, dass das Fernsehgerät nicht über die Kante des Möbelstücks hinausragt.
- Stellen Sie das Fernsehgerät nicht auf hohe Möbel (z. B. Schränke oder Bücherregale), ohne sowohl das Möbelstück als auch das Fernsehgerät auf einer geeigneten Unterlage zu verankern.
- Stellen Sie das Fernsehgerät nicht auf Stoffe oder andere Materialien, die sich zwischen dem Fernsehgerät und dem Möbelstück befinden könnten.
- Aufklärung der Kinder über die Gefahren des Kletterns auf Möbel, um das Fernsehgerät oder seine Bedienelemente zu erreichen. Wenn Ihr vorhandenes Fernsehgerät beibehalten und an einen anderen Ort gebracht werden soll, gelten die gleichen Überlegungen wie oben.

Wird der Stecker oder die Gerätekupplung als Trennvorrichtung verwendet, muss die Trennvorrichtung leicht bedienbar bleiben.

## DIE ENTSORGUNG VON ELEKTRO- UND ELEKTRONIKGERÄTEN DURCH ENDVERBRAUCHER IN DER EUROPÄISCHEN UNION

Dieses Symbol auf dem Produkt oder dem Behälter weist darauf hin, dass dieses Produkt nicht mit dem allgemeinen Abfall entsorgt werden kann. Der Benutzer ist dafür verantwortlich, diese Art von Abfall zu beseitigen, indem er sie an einer „Recyclingstelle“ speziell für Elektro- und Elektronikschrott entsorgt. Die getrennte Sammlung und das Recycling von Elektrogeräten tragen dazu bei, die natürlichen Ressourcen zu erhalten und das Recycling von Abfällen zum Schutz der Umwelt und der Gesundheit zu gewährleisten. Weitere Informationen über das Sammeln und Recyceln von Elektro- und Elektronik-Altgeräten erhalten Sie bei Ihrer Gemeindeverwaltung, dem Hausmülldienst oder der Einrichtung, bei der das Produkt erworben wurde.

Das Symbol der durchgestrichenen Mülltonne auf dem Produkt erinnert Sie an Ihre Verpflichtung, das Gerät bei der Entsorgung getrennt zu sammeln.



**Garantie**

Vielen Dank für den Kauf dieses Sylvox-Produkts.

Wenn Sie Fragen haben, wenden Sie sich bitte über unsere Kundendienst-E-Mail oder Website an uns, um Unterstützung zu erhalten.

**After-Sales-E-Mail:**

service.eu@sylvoxtv.com  
service.uk@sylvoxtv.com  
service.au@sylvoxtv.com

**Webseite:**

www.sylvoxtv.eu

**Kundenservice und Unterstützung:**

**Service-Hotline-USA: +1(866)979-5869 (Montag-Freitag, 9:00 -17:00)**

**Garantiebestimmungen**

(1) Bitte beachten Sie bei der Rücksendung eines Artikels Folgendes:

1. Es können nur Artikel zurückgegeben werden, die direkt bei www.sylvoxtv.eu und autorisierten Wiederverkäufern gekauft wurden, wie z. B. Amazon, Walmart, Newegg, Wayfair, Aljexpress usw.
2. Wir akzeptieren keine Rücksendeanträge für Produkte, die von nicht autorisierten Drittanbietern gekauft wurden.
3. Der Kunde muss den ursprünglichen Verkäufer mit Ihrer Bestell-ID oder Ihrem Kaufbeleg und den Einzelheiten des Produktproblems unter Sylvox-Team kontaktieren, um eine Rückgabe/Erstattung/Reparatur/Ersatz zu beantragen, bevor er Produkte zurücksendet. Sylvox wird Ihnen das Versandetikett per Post zukommen lassen.
4. Sylvox ist für alle Rücksendekosten bei Qualitätsproblemen verantwortlich.
5. Besteht nach Einbau und Gebrauch kein Grund zur Rücksendung, ist Sylvox berechtigt, Wiedereinlagerungsgebühren in Höhe von 20 % des Warenwertes zu erheben. (Anträge nur ohne Angabe von Gründen akzeptieren, Rücksendung innerhalb von 7 Tagen nach Ankunft, und Frachtkosten gehen zu Lasten des Kunden)
6. Stellen Sie sicher, dass die Artikel, die Sie zurücksenden, im Originalzustand mit allen mitgelieferten Dokumenten und Zubehörteilen verpackt sind.
7. Wenn das zurückgegebene Produkt nicht in der Originalverpackung ist: künstliche Schäden, die den Zweitverkauf beeinträchtigen, wie z. B. ein beschädigtes Aussehen, fehlendes Zubehör usw., ziehen wir die entsprechenden Kosten je nach Situation ab.
8. Wir werden Ihre Anfrage bearbeiten, sobald Sie Ihren Rücksendeartikel erhalten haben.

(2) Wie sende ich ein Produkt für eine Rückerstattung zurück? (30 Tage Geld-zurück-Garantie)

Um einen Artikel an Sylvox zurückzusenden, kontaktieren Sie bitte das Sylvox-Team unter , um einen After-Sales-Antrag einzureichen. Wir werden Ihnen das Versandetikett per Post zukommen lassen. Bitte geben Sie Ihre ursprüngliche Bestellnummer oder einen Bestellnachweis in der E-Mail an und stellen Sie sicher, dass der Artikel innerhalb von 30 Tagen zurückgesendet wird. Es werden keine Rückerstattungen gewährt, bis der Artikel in seiner Originalverpackung (mit Dokumentation und Zubehör) eingegangen ist.

(3) Rückerstattungen

Sobald wir den Zustand Ihres Produkts erhalten und überprüft haben, wird eine Rückerstattung veranlasst. Die Art und Weise, wie Ihre Rückerstattung bearbeitet wird, hängt von Ihrer ursprünglichen Zahlungsmethode ab.

Bei Kredit- oder Debitkarten werden Rückerstattungen innerhalb von 7–10 Werktagen nach Erhalt des zurückgegebenen Artikels an die kartenausgebende Bank zurückerstattet. Bei Fragen zum Zeitpunkt der Gutschrift auf Ihrem Konto wenden Sie sich bitte an die kartenausgebende Bank.

(4) Was deckt die Garantie nicht ab?

- (a) Die falsche Art der Verwendung und unsachgemäße Reparatur durch den Benutzer verursachten den Ausfall oder Schaden.
- (b) Fehler oder Schäden, die durch Transport, Bewegung und Herunterfallen nach dem Kauf verursacht wurden.
- (c) Andere unvermeidbare externe Faktoren verursachen Ausfälle und Schäden.
- (d) Unsachgemäße Verwendung der Ausrüstung, die durch Wasser oder andere Schadenslösungen verursacht wurde.
- (e) Durch einen Blitzschlag oder andere Gründe des elektrischen Systems verursachter Ausfall
- (f) Schäden, die durch die Verwendung einer anderen als der angegebenen Spannung verursacht wurden.

**Garantiezeit:**

- \* Sylvox repariert den Fernseher kostenlos unter der Bedingung der normalen Verwendung der Bedienungsanleitung innerhalb von 24 Monaten.
- \* Sylvox garantiert, dass dieses Produkt den Spezifikationen des Herstellers entspricht und im Falle eines Defekts frei von Material- und Verarbeitungsfehlern ist.
- \* Sylvox wird den Mangel unter den folgenden Bedingungen beheben:
  - (a) Jegliche Defekte oder erforderliche Reparaturen infolge von missbräuchlicher Bedienung, Fahrlässigkeit, Unfall, Transportschäden, unsachgemäßer Lieferung und Installation, Anwendung und Verwendung, für die dieses Produkt nicht wie in der Bedienungsanleitung oder anderen zutreffenden Angaben vorgesehen war Produktdokumentation.
  - (b) Jegliche Defekte oder erforderliche Reparaturen infolge eines Produkts, das von einer anderen Person als Sylvox, einem von Sylvox autorisierten Serviceanbieter oder einem von Sylvox autorisierten Servicecenter oder Händler manipuliert, modifiziert, angepasst oder repariert wurde.
  - (c) Jeglicher Ersatz von Zubehör, Glaswaren, Verbrauchsmaterialien oder Peripheriegeräten, die durch die normale Verwendung des Produkts erforderlich sind, einschließlich, aber nicht beschränkt auf Kopfhörer, Fernbedienungen, Batterien usw.
  - (d) Alle kosmetischen Schäden an der Produktoberfläche oder dem Äußeren, einschließlich, aber nicht beschränkt auf Schäden, die durch normalen Verschleiß, unsachgemäßen Versand und unsachgemäße Handhabung oder die Verwendung chemischer Reinigungsmittel verunstaltet oder verursacht wurden.
  - (e) Jegliche Defekte oder erforderliche Reparaturen infolge von Schäden, die durch externe oder Umweltbedingungen verursacht wurden, einschließlich, aber nicht beschränkt auf die Verwendung einer falschen Spannung/Schwankungen oder Überspannungen in der Übertragungsleitung/Stromleitung, Verschütten von Flüssigkeiten oder Handlungen der Natur oder Gott.
  - (f) Gewährleistungsansprüche für Produkte, die mit geänderten, unleserlichen oder fehlenden Modellen, Fabrikseriennummern und UL-Kennzeichnungen zurückgesendet werden.
  - (g) Alle Produkte, die für Vermietungs-, Geschäfts- oder kommerzielle Zwecke verwendet werden.
  - (h) Gebühren für Installation, Verbrauchereinweisung, Lieferung, Einrichtung, Anpassung und/oder Programmierung.
  - (i) Ein Produkt, das nicht gemäß den Installationsanweisungen installiert wurde, ist im Produkt enthalten.
  - (j) Jegliche Signalempfangsprobleme (einschließlich antennenbezogener Probleme), Einbrennen von Bildern in den Bildschirm, Signalrauschen oder -echo, Interferenzen oder andere Signalübertragungs- oder Lieferprobleme, Verfügbarkeit von Diensten oder Inhalten Dritter (einschließlich, aber nicht beschränkt auf Bild, Audio oder Videoinhalte).

Kein anderes Unternehmen als Sylvox ist berechtigt, diese Garantie im Namen von Sylvox zu erweitern oder zu übertragen.

Die ausdrücklichen Garantien in dieser eingeschränkten Garantie gelten anstelle von Sylvox und, sofern dies nicht durch geltendes Recht verboten ist, schließt Sylvox alle anderen ausdrücklichen oder stillschweigenden Garantien und Bedingungen aus, unabhängig davon, ob sie sich aus Gesetz, Satzung, Geschäftsverkehr oder Nutzung ergeben Handel, einschließlich, aber nicht beschränkt auf stillschweigende Garantien oder Bedingungen aller Ansprüche, unabhängig davon, ob sie auf Vertrag, Fahrlässigkeit, verschuldensunabhängiger Haftung oder anderweitig beruhen. Einige Staaten erlauben den Ausschluss oder die Beschränkung von Neben- oder Folgeschäden nicht, sodass die obige Beschränkung oder der Ausschluss möglicherweise nicht auf Sie zutrifft.

Bei Fragen können Sie uns jederzeit über [service.eu@sylvoxtv.com](mailto:service.eu@sylvoxtv.com) kontaktieren!

[service.uk@sylvoxtv.com](mailto:service.uk@sylvoxtv.com)

[service.au@sylvoxtv.com](mailto:service.au@sylvoxtv.com)