

# CYPHER



CHILLOUT  
SYSTEMS



## 注册您的系统

要激活您的保修，产品必须在购买后 30 天内注册。  
扫描二维码开始流程或输入以下链接。

[chilloutsystems.com/pages/product-registration](https://chilloutsystems.com/pages/product-registration)



## 包含商品

- 1 x Cypher 微型冷却器
- 1 x 有线遥控器
- 1 x 冷却液储存壶
- 1 x 橡胶隔离器

定额冷却能力  
300 瓦

## 参数规格



定额冷却能力  
200 瓦



工作电压  
25V



最大电流  
7A



压缩机  
微型无刷逆变器  
额定电压: 24V



风扇  
轴流式  
额定电压: 24V



泵  
额定电压: 24V  
最大流量: 1.4L / min



尺寸  
长度: 7.63英寸 / 194毫米  
宽度: 3.85英寸 / 98毫米



重量  
冷却器: 7.7磅 / 3.5公斤



水温设置  
华氏度: 32°F、65°F、70°F  
摄氏度: 0°C、18°C、21°C



工作温度  
32°F~130°F / 0°C~54.4°C



储藏温度  
14°F~140°F / 0°C~60°C

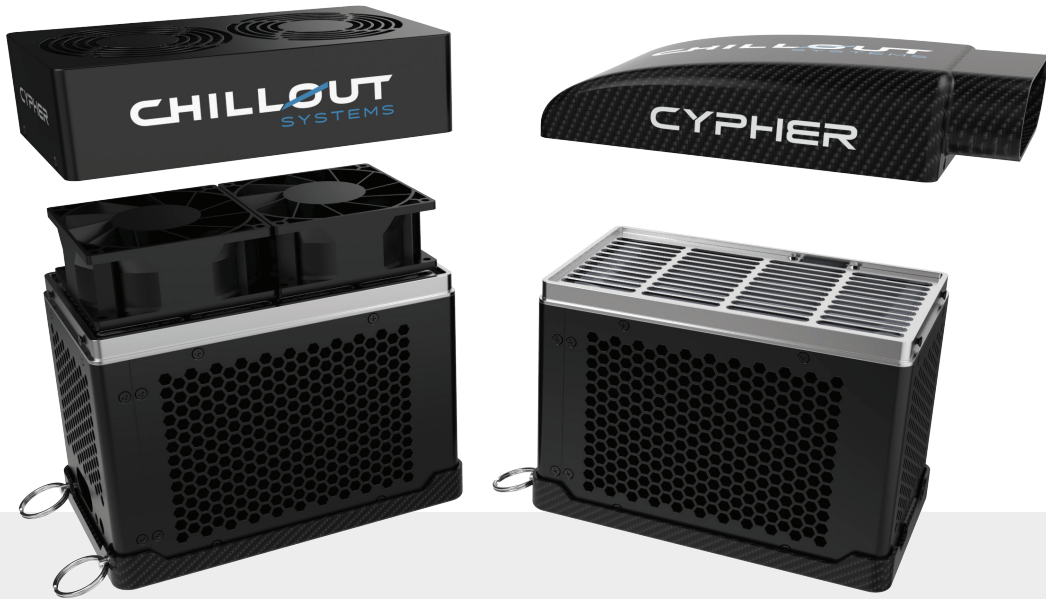

## 系统遥控

Cypher微型冷却器由系统有线遥控器（包括在内）控制。

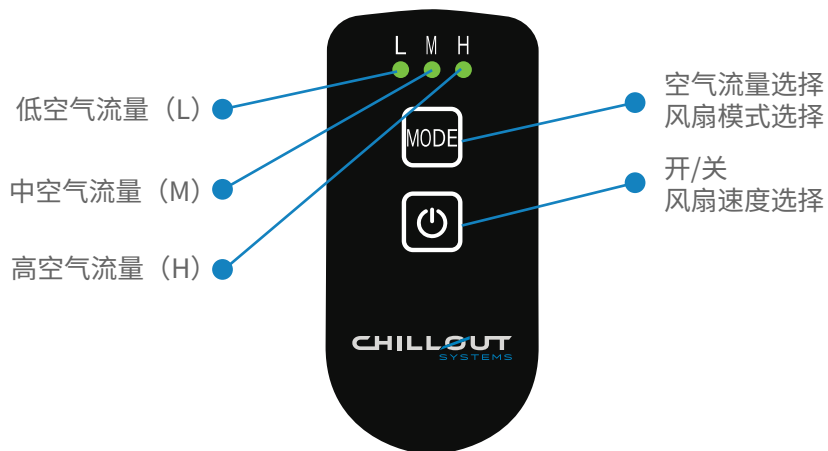

## 按键设置



### 开关

长按以 打开/关闭 系统。  
短按可在系统四种风扇速度之间循环。



### 模式选择

短按可在三种设置（低、中和高）之间切换。所选风量将显示于显示屏上。  
如需返回，请等待 2 秒，然后再次短按。

### 切换到外部风扇

在系统关闭时，长按 MODE 键 3 秒。三个风量指示灯将同时闪烁至确认系统已切换到外部风扇模式。

### 切换到内部风扇

在系统关闭时，长按 MODE 键 3 秒。低风量指示灯将同时闪烁至确认系统已切换到内部风扇模式。

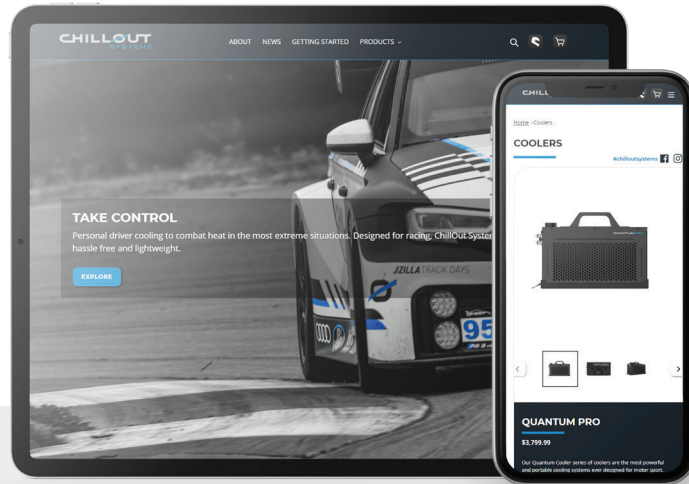

## 常见搭配

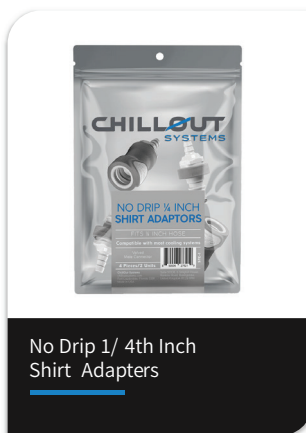
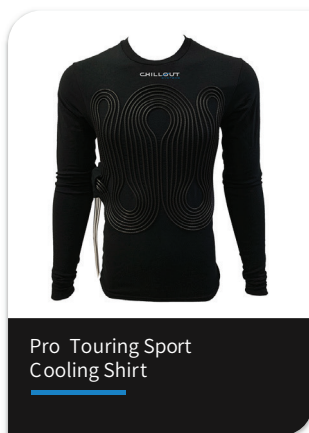
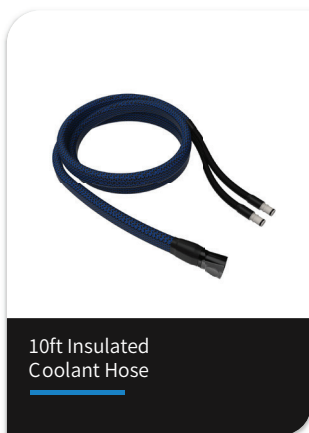
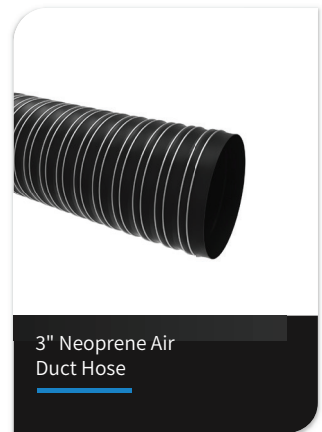
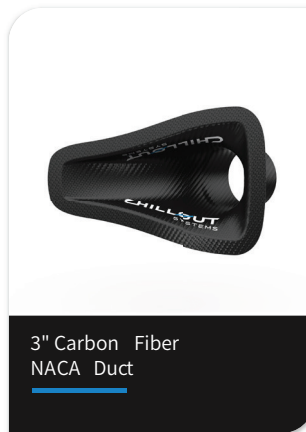
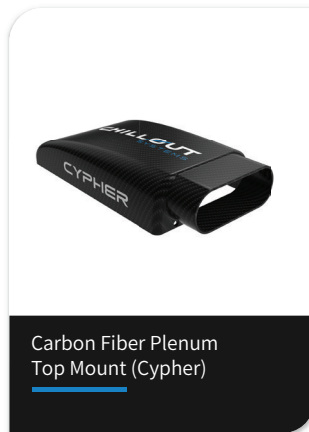
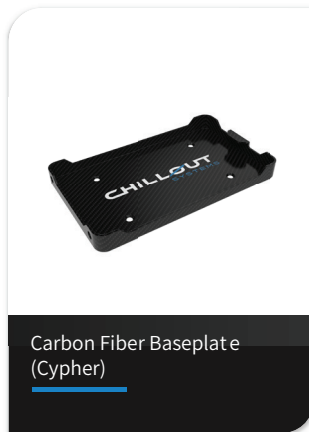

在为Cypher系统安装外通气管时，建议使用一个3英寸的直列鼓风机。

## 安装底板



确定在车内安装系统的最佳位置。请尽可能让您的系统远离任何热源，以确保能达到最大的冷却效率。确保设备背面之间有足够的空隙，以便空气可以自由流通。

请注意：Cypher 微型冷却器 应水平安装，最大可倾斜角度为 30°。

将系统底板放置在您决定安装的位置，并使用记号笔在车上标记出安装孔。

钻出标记好的安装孔，以便将防松螺母安装到车辆上。安装防松螺母后，您可以将底板连接到车辆上。请务必在底板和已安装的防松螺母之间安装配套提供的橡胶隔离器，以保持设备下方的气流畅通。

安装底板后，将系统插入底板并用 2 个球销连接器固定。

## 安装接线



将线束连接到系统后接通电源。在使用到开关来进行安装的情况下，您可以将其连接到带有内联保险丝的电池或者 40 amp 的继电器。

计算出所需的电线长度后，您可以剪去多余的部分并将其连接。（我们的线束需与 8 AWG 电线搭配使用）

如果您购买了遥控器，请将遥控线连接到系统。我们建议将遥控器存放置在不受阳光直射的地方（避免驾驶时难以阅读）。

## 补充冷却液



Cypher 微型冷却器带有一个用储存冷却液的外部储液壶。在系统通电之前，车手的上衣和储液壶必须注满冷却液。

将 1 份Chillout Systems Coolant Formula（冷却液配方）与 1 份去离子水混合（1:1）。

拧开盖子，将冷却液倒入至刚好超过水壶容积 2/3 的位置。

如果您使用的是乙二醇溶液，其体积浓度不应超过 25%。

如果使用其他防冻液，其在 40°F / 25°C 环境下的粘度不应超过 2.2mPa · s。

请注意：在没有Chillout Systems Coolant Formula（冷却液配方）的情况下，纯净水也属于该系统适用的液体。

首次打开 Cypher 时，您需要先等待内部泵将液体循环通过液体管路。

在连接您的上衣之前，请等待系统循环并排出管道中的空气。这可能需要几分钟的时间。

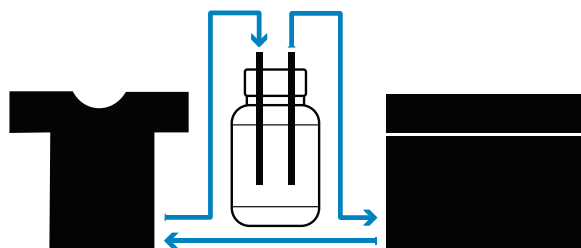

## 连接上衣



如果您使用的是双头连接器，请将绝缘软管从系统连接到驾驶员座椅所在的位置，确保有足够的松弛度以便舒适地接触到驾驶员的上衣。

如果您使用的是Chillout Systems Rapid Release Kit（快速释放套件），您可以将其切割并安装到常规绝缘软管上，或使用我们的绝缘Y型分体软管。

使用Y型分体软管管时，我们建议在座椅的一侧保留一个双叉连接器，并在另一侧安装快速释放装置，为您提供两种在车内将服装连接到系统的方式。

## 连接外部风扇



Cypher 微型冷却器可通过原装内部风扇和添加 Cyphers 4 英寸顶部安装增压室（单独出售）并连接外部 4 英寸鼓风机来实现双功能。

卸下安装于顶部的风扇并连接 Cypher 顶部安装增压室。

在系统关闭时，长按 MODE 3 秒。三个风量指示灯将同时闪烁至确认系统已切换到外部风扇模式。

使用 4 英寸氯丁橡胶管道将增压室连接到直列式风扇。

## 外接通气管



将NACA外接通气管放置在您决定安装它的位置，并使用记号笔勾勒出相应的通风口轮廓。

当您在车窗上勾勒出通风口轮廓后，就可以使用旋转切割工具来进行切割。我们建议使用M4螺母和螺栓将NACA外接通气管固定到聚碳酸酯车窗上。

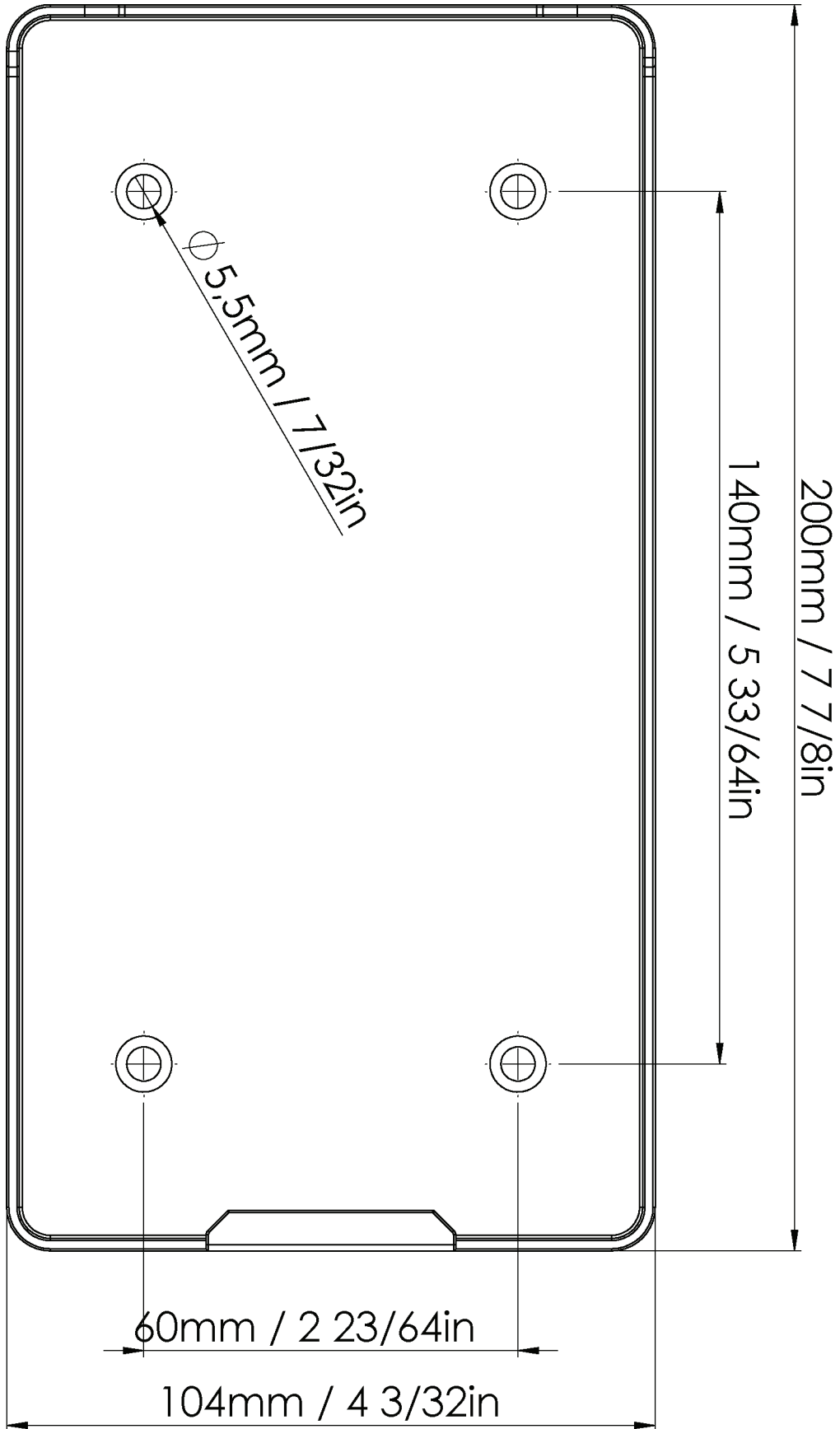

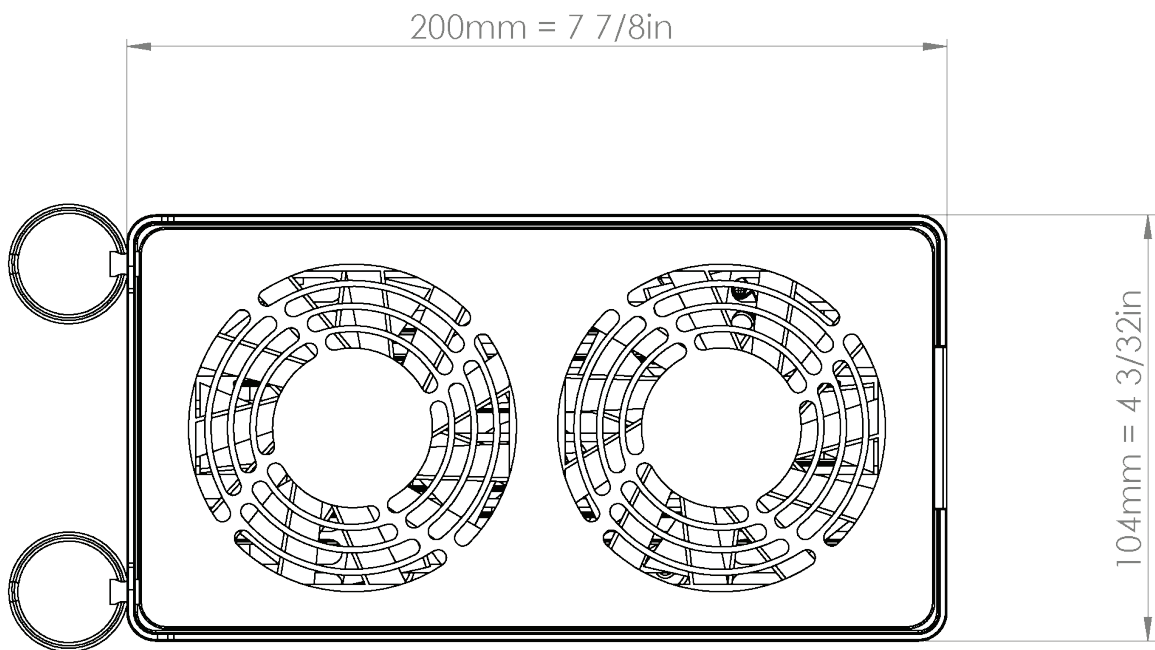
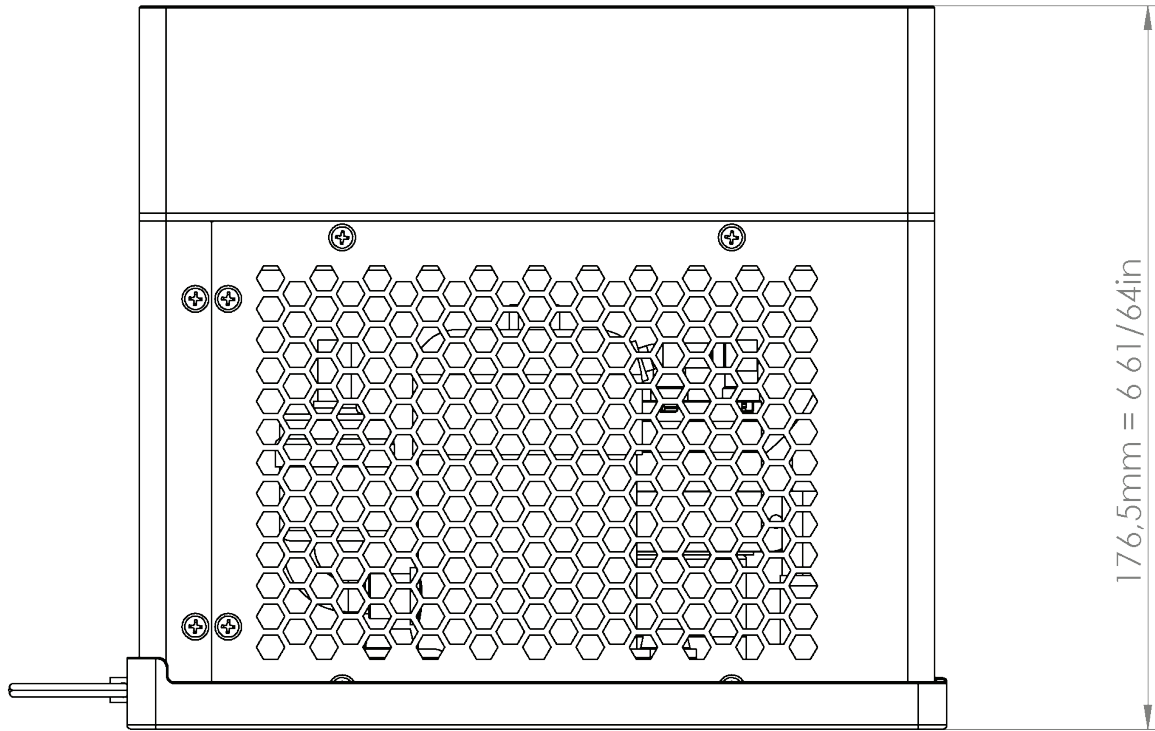





## 延长您的产品保修期

在您的采购订单中添加Chillout Service，可将您的系统保修期延长2年（总共36个月），您可以在这36个月保修期内随时享受一次免费服务。

## 保养服务

深度清洁所有内部部件（包括风扇、冷凝器、控制器板）。

冷却系统保养

氟利昂压力检查和补充（如有必要）。

性能检查和优化。

## 维修/更换

如果您的系统在您的延长保修期内出现故障，我们将通过Express Air Service为您加急提供一台可替换的冷却器。

与此同时，我们将诊断、维护、维修并寄回您的原有系统。



诊断



维护



维修



寄回

CHILLOUT  
SYSTEMS

# CYPHER

