



Instrucciones de uso

# FUNDA DE COLCHÓN ELÉCTRICA

---

ES FUNDA DE COLCHÓN ELÉCTRICA página 1

TYPE R9008 R9019 R9059  
R9012 R9057

***IMETEC***

# GUÍA ILUSTRATIVA

ES



Tabla de temperaturas	
6	temperatura de precalentamiento rápido
5-4	temperaturas medias de precalentamiento
3-1	temperaturas para un uso continuo o durante la noche

## DESCRIPCIÓN DEL APARATO

- |  |   |
|--|---|
| 1. Conector de la funda de colchón eléctrica | 7. Interruptor ON/OFF                         |
| 2. Conector del mando                        | 8. Selector de temperatura                    |
| 3. Toma de corriente                         | 9. Led de estado en espera                    |
| 4. Etiqueta                                  | 10. Led de temporizador de apagado automático |
| 5. Funda de colchón eléctrica                | 11. Led de temperatura                        |
| 6. Temporizador                              |   |

## DATOS TÉCNICOS

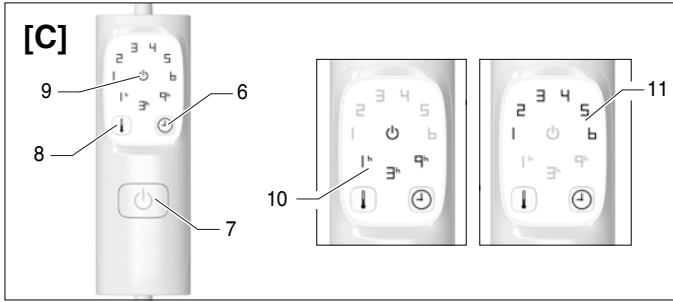
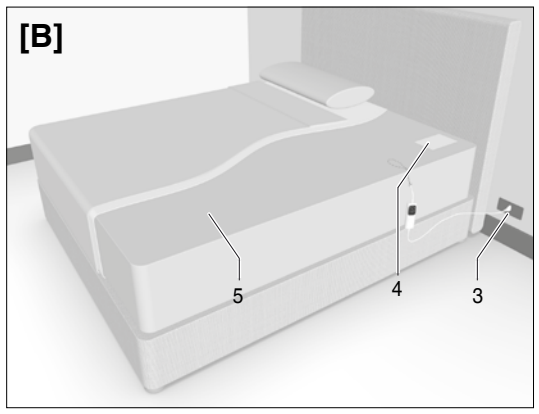
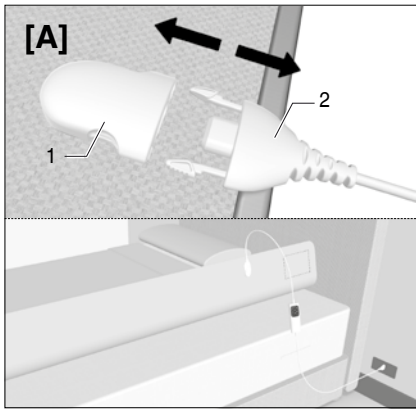
**TYPE R9008**  
220-240 V 50/60 HZ 2x150 W

**TYPE R9019**  
220-240 V 50/60 HZ 2x150 W

**TYPE R9059**  
220-240 V 50/60 HZ 150 W

**TYPE R9012**  
220-240 V 50/60 HZ 2x150 W













**TYPE R9057**  
220-240 V 50/60 HZ 2x150 W

*Estimado cliente, le agradecemos que haya elegido nuestro producto. Estamos convencidos de que valorará su calidad y fiabilidad ya que ha sido diseñado y fabricado teniendo como prioridad la satisfacción del cliente. Este manual de instrucciones se ajusta a la norma europea EN 82079.*

## ÍNDICE

<b>Guía ilustrativa</b>	<b>página 1</b>
<b>Descripción del aparato</b>	<b>página 1</b>
<b>Datos técnicos</b>	<b>página 1</b>
<b>Leyenda de los símbolos</b>	<b>página 2</b>
<b>Instrucciones importantes</b>	<b>página 3</b>
<b>Uso</b>	<b>página 6</b>
<b>Limpieza y mantenimiento</b>	<b>página 8</b>
<b>Almacenaje de la funda de colchón eléctrica</b>	<b>página 9</b>
<b>Problemas y soluciones</b>	<b>página 9</b>
<b>Eliminación</b>	<b>página 10</b>
<b>Asistencia y garantía</b>	<b>página 11</b>

## LEYENDA DE LOS SÍMBOLOS

 <i>Aparato de clase II</i>	 <i>Prohibición</i>
 <i>Leer las instrucciones</i>	 <i>Información</i>
 <i>Precaución/Advertencia/Peligro</i>	 <i>NO deben utilizarlo niños muy pequeños (0-3 años)</i>
 <i>No lo utilice doblado o arrugado</i>	 <i>No introducir alfileres</i>
 <i>Lávelo a una temperatura máxima de 30 °C con un programa para prendas delicadas</i>	 <i>No usar lejía</i>
 <i>Séquelo en una secadora, a temperatura moderada</i>	 <i>No limpiar en seco</i>
 <i>No planchar</i>	

# INSTRUCCIONES IMPORTANTES. CONSERVE PARA USOS FUTUROS.



**¡ADVERTENCIA!** Instrucciones y advertencias para un uso seguro del aparato.



Antes de utilizar este aparato, lea atentamente las instrucciones de uso, especialmente las observaciones y advertencias de seguridad, que se deben respetar. Guarde este manual junto con su guía ilustrativa para consultas futuras. Si el aparato se cediera a otro usuario, asegúrese de entregarlo también junto con esta documentación.

**ⓘ NOTA:** en caso de que alguna parte de este manual sea difícil de entender o surja alguna duda, póngase en contacto con la empresa a través de la dirección indicada en la última página antes de utilizar el aparato.

**ⓘ NOTA:** las personas con visión reducida pueden consultar la versión digital de estas instrucciones de uso en el sitio [www.tenactagroup.com](http://www.tenactagroup.com)

- Al retirar el aparato de su envoltorio, asegúrese de que esté entero y completo, tal como se muestra en la guía ilustrativa y que no presenta ningún daño visible. Si tiene dudas, no utilice el aparato y póngase en contacto con el servicio de asistencia autorizado.



**¡ADVERTENCIA!** Riesgo de asfixia.

No deje que los niños jueguen con el embalaje. Mantenga la bolsa de plástico fuera del alcance de los niños.

- Este aparato debe utilizarse únicamente para el fin para el que fue diseñado, es decir, como manta interior para calentar camas para uso doméstico. Cualquier otro uso se considera no conforme con el uso previsto y por lo tanto peligroso.
- Antes de conectar el aparato a la red eléctrica, asegúrese de que el voltaje y la frecuencia indicados en los datos técnicos del aparato se correspondan con los de la red eléctrica. El valor nominal se encuentra en el aparato o en la unidad de alimentación, si la hay (consulte la guía ilustrativa).
- Este aparato puede funcionar de forma automática a una frecuencia de 50 Hz o 60 Hz.
- Este aparato solo debe utilizarse con los tipos de unidad de control desmontable que están marcados en el mismo.



Los niños menores de tres años no deben utilizar este aparato debido a su incapacidad para reaccionar al sobrecalentamiento.

ES

- Este aparato puede ser utilizado por niños mayores de 3 años y menores de 8 años bajo supervisión y con el control siempre ajustado a la temperatura mínima (nivel 1).
- Este aparato puede ser utilizado por niños a partir de 8 años de edad y personas con discapacidades físicas, sensoriales o mentales o con falta de experiencia y conocimientos, siempre y cuando se encuentren bajo la supervisión de un adulto o hayan recibido las instrucciones pertinentes sobre el uso seguro del aparato y entiendan los riesgos implícitos. Los niños no deben utilizar el aparato como juego. Los niños sin supervisión no deben llevar a cabo tareas de limpieza y mantenimiento.
- Este aparato no debe ser utilizado por personas insensibles al calor y por aquellas que no puedan reaccionar al calor excesivo.
- El cable y la unidad de pueden provocar riesgos de enredos, estrangulamiento y tropiezos si no están colocados correctamente. El usuario debe asegurarse de que los cables eléctricos estén colocados de forma segura y correcta.
- Desenchufe el aparato de la alimentación eléctrica antes de llevar a cabo operaciones de limpieza o mantenimiento, o si no va a utilizarlo.
- Examine el aparato con frecuencia en busca de signos de desgaste o de daños. Si existen tales signos, o el aparato se ha utilizado incorrectamente, o no funciona, póngase en contacto con un centro de servicio técnico autorizado antes de volver a encenderlo.
- Si el cable de alimentación está dañado, lleve todo el aparato a un centro de servicio técnico autorizado para la sustitución de la unidad de control, a fin de evitar cualquier tipo de riesgo.
- Si el aparato se utiliza en una cama ajustable, compruebe que la manta y el cable no queden atrapados o atascados, por ejemplo en las bisagras.
- Este aparato no está destinado para uso médico en hospitales.
-  NO lo utilice si se moja.



NO UTILICE DOBLADO O ARRUGADO.



NO INTRODUCIR ALFILERES.

- Cuando guarde el aparato, déjelo enfriar antes de plegarlo.



**¡ADVERTENCIA! NO arrugue el aparato colocando artículos encima de él durante el almacenamiento.**



**¡ADVERTENCIA! Para usar, limpiar y almacenar el aparato, así como para realizar tareas de mantenimiento, siga las instrucciones especificadas en cada capítulo correspondiente.**

- Las personas con un marcapasos no deben utilizar este aparato cuando están en la cama: puede utilizarse para precalentar la cama, pero debe apagarse y desconectarse de la fuente de alimentación antes de acostarse.
- ⊘ NO utilice el aparato con las manos ni con los pies húmedos.
- ⊘ NO tire del cable de alimentación ni del propio aparato para desconectar el enchufe de la toma de corriente.
- ⊘ NO tire ni levante el aparato por el cable de alimentación.
- ⊘ NO exponga el aparato a la humedad, a los agentes atmosféricos (lluvia, sol, etc.) ni a temperaturas extremas.
- En caso de avería o problemas de funcionamiento del aparato, apáguelo y no lo manipule. Si es necesario repararlo, diríjase únicamente a un centro de asistencia técnica autorizado.
- ⊘ NO use este aparato para calentar animales.
- ⊘ NO se debe utilizar para arropar.
- Para obtener más información sobre las características del aparato, consulte el embalaje exterior.

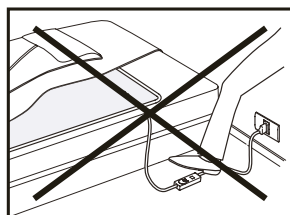

Evite pisar el cable y comando.

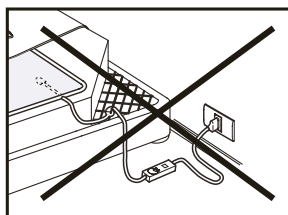

Asegúrese de que el cable no quede atrapado ni se arrugue, por ejemplo entre el marco de la cama y el colchón.

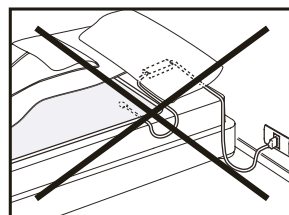

NO DEBE colocar el comando bajo la almohada ni bajo las sábanas cuando esté en uso.

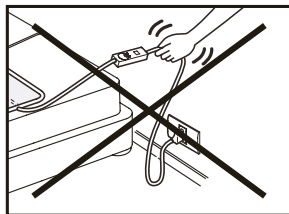

**NO DEBE** levantar ni tomar el product tirando de su cable de alimentación.

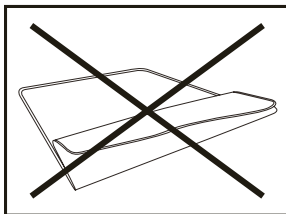

**NO DEBE USAR EL PRODUCTO DOBLADO NI ARRUGADO.**

## USO

### COLOCACIÓN DE LA FUNDA DE COLCHÓN ELÉCTRICA



**¡ADVERTENCIA!** La manta eléctrica solo debe colocarse entre el colchón y la sábana plana y no encima de las personas en la cama.

**IMPORTANTE:** La funda de colchón eléctrica solo funciona eficazmente si se coloca dentro de la cama y se cubre con una sábana, una manta o un edredón y una almohada.

- Extienda la funda de colchón eléctrica (5) directamente sobre el colchón con el conector (1) orientado hacia el colchón y colocado al nivel de la almohada.
- Coloque la funda de colchón eléctrica sobre el colchón, tirando de las esquinas con firmeza para que la funda de colchón eléctrica quede siempre bien extendido y sin pliegues.
- Haga la cama poniendo la primera sábana sobre la funda de colchón eléctrica. Coloque la segunda sábana y la manta o el edredón.

### CONEXIÓN DEL DISPOSITIVO DE CONTROL

- Pase el conector del dispositivo de control (2) por la abertura de la funda de colchón eléctrica de manera que el conector quede por debajo de la funda de colchón eléctrica.
- Introduzca el conector del dispositivo de control (2) en el conector de la funda de colchón eléctrica (1) para unirlos.
- En el caso del modelo de cama doble, repita los mismos pasos con el segundo dispositivo de control.
- Pase el cable del dispositivo de control por el suelo junto a la cama. No deje que el cable del dispositivo de control quede atrapado entre el colchón y el somier.
- Introduzca el enchufe del cable del dispositivo de control en la toma de corriente (3). Cada vez que se enchufa, el dispositivo de control lleva a cabo un autodiagnóstico, encendiendo todos los ledes (10, 11) en la dirección de las agujas del reloj durante unos dos segundos.

### ENCENDIDO DE LA FUNDA DE COLCHÓN ELÉCTRICA Y SELECCIÓN DE LA TEMPERATURA ADECUADA

El dispositivo de control se puede configurar en los siguientes niveles de temperatura:

**6: temperatura de precalentamiento rápido**

**5-4: temperaturas de precalentamiento**

**3-1: temperaturas para un uso continuo o durante la noche**

- Para encender la funda de colchón eléctrica, pulse el botón ON/OFF (7). Cada vez que se enciende el aparato, el dispositivo de control comprueba automáticamente que el aparato funcione correctamente y enciende todos los ledes (10, 11), en la dirección de las agujas del reloj. Una vez finalizada esta comprobación, el dispositivo de control establece automáticamente la temperatura en la posición 6 y el temporizador (tiempo hasta el apagado automático) en 1 hora.
- Para precalentar la cama rápidamente, utilice la temperatura máxima: posición 6. En épocas más cálidas se puede precalentar la cama seleccionando temperaturas de entre 4 y 5 pulsando el botón selector de temperatura (8) hasta que se ilumine el led de la temperatura deseada (11). Cuanto más alto sea el número seleccionado, más alta será la temperatura.

**IMPORTANTE:** El tiempo necesario para calentar la funda de colchón eléctrica puede variar dependiendo de la temperatura ambiente. La temperatura de la funda de colchón eléctrica debe ser evaluada tumbándose sobre la cama en lugar de solo sentirla con la mano.

## USO CONTINUO O DURANTE LA NOCHE



**Para el uso continuo o durante la noche del aparato, ajuste el dispositivo de control únicamente en los niveles de temperatura 1, 2 o 3.**

Si desea configurar el dispositivo de control en la temperatura de uso continuo, pulse el botón selector de temperatura (8) hasta que se encienda el led 1, 2 o 3 (11).



**⊘ NO entre en la cama si el aparato está configurado en una temperatura mayor que la recomendada para el uso continuo o durante la noche.**

**Si el aparato se utiliza con el dispositivo de control configurado en una temperatura mayor que la recomendada, el usuario podría sufrir quemaduras en la piel o un golpe de calor.**



**¡ADVERTENCIA! ⊘ NO coloque la unidad de control debajo de la almohada o debajo de las sábanas cuando esté en uso.**

## FUNCIÓN DE APAGADO AUTOMÁTICO

La funda de colchón eléctrica tiene un temporizador para apagarla automáticamente al cabo de 1, 3 o 9 horas. Al encenderse, el dispositivo de control ajusta automáticamente el temporizador de apagado automático en 1 hora y el led 1h se ilumina de color verde (10). Para cambiar la programación del tiempo de apagado automático, pulse el botón selector del temporizador (6) y seleccione el tiempo de apagado automático deseado. Cada vez que se restablece el tiempo



de apagado automático, el temporizador empieza de cero. Cuando ha transcurrido el tiempo, el calentacamas se apaga y el led de estado en espera (9) se ilumina de color azul.

**ⓘ NOTA:** Si el suministro eléctrico se interrumpe accidentalmente durante su uso, cuando el dispositivo de control se vuelva a encender mantendrá la temperatura y la configuración del temporizador de la última vez y el contador del temporizador comenzará desde cero.

**ⓘ NOTA:** Para que la luz de la pantalla no moleste a los usuarios durante la noche, la intensidad de la luz se reduce alrededor de 15 segundos después de pulsar un botón por última vez. Del mismo modo, el led de estado en espera se atenuará 15 segundos después de activarse.

## APAGADO

Apague la funda de colchón eléctrica pulsando el botón ON/OFF y (7) desenchufe el conector de la toma de corriente de la pared (3).

## LIMPIEZA Y MANTENIMIENTO

La funda de colchón eléctrica se puede lavar. Consulte los símbolos de lavado de la etiqueta para asegurarse de lavarlo correctamente.



**¡ADVERTENCIA!** Desconecte siempre el aparato de la alimentación eléctrica y separe el dispositivo de control del calentacamas antes de la limpieza o el mantenimiento.

## ANTES DEL LAVADO

- Desconecte el enchufe del cable del dispositivo de control de la toma de corriente (3).
- Presione las palancas de agarre situadas a los lados del conector del dispositivo de control (2) para separarlo del conector de la funda de colchón eléctrica (1).



## LAVADO A MÁQUINA

- La funda de colchón eléctrica puede lavarse en lavadora a una temperatura máxima de 30 °C con un ciclo para prendas delicadas.
- Utilice sólo el ciclo delicado para el centrifugado. NO realice un ciclo de centrifugado adicional.



## SECAR EN LA SECADORA

- La funda de colchón eléctrica se puede secar en la secadora con un programa delicado a una temperatura moderada, pero al final del programa de secado debe extenderse al aire para permitir que se seque completamente.
- Al final del ciclo de secado, saque la funda de colchón eléctrica de la secadora y extiéndalo para que recupere su tamaño original.

- Luego, tienda el cubrecolchón eléctrico al aire para que se seque completamente antes de utilizarlo.

### SECADO AL AIRE LIBRE

- Mientras se está secando, hay que extender la funda de colchón eléctrica en el tendedero de manera que conserve más o menos su tamaño original. La mejor forma de hacerlo es cuando todavía está húmedo, extendiendo alternativamente las esquinas opuestas y tirando de un lado cada vez. Puede ser necesario repetir este procedimiento varias veces hasta que el cubrecolchón se seque por completo.



**¡ADVERTENCIA! Seque el aparato en posición plana y sin utilizar pinzas para evitar causarle daños. Déjelo secar extendido en plano sobre un tendedero y sin exponerlo a luz del sol directa.**

- No utilice la funda de colchón eléctrica hasta que esté completamente seca.
-  No planche la funda de colchón eléctrica.



**¡ADVERTENCIA! Examine el aparato contra la luz para asegurarse de que los cables no estén doblados o retorcidos.**



**¡ADVERTENCIA! Si el aparato no recupera su tamaño original o si surgen problemas con los cables internos, póngase en contacto con un centro de servicio autorizado para una comprobación de seguridad.**

### ALMACENAJE DE LA FUNDA DE COLCHÓN ELÉCTRICA

**Cuando no esté en uso, guárdelo de la siguiente manera:**

- Si lo ha lavada, espere a que esté completamente seca;
- Pliéguela como una manta normal;
- Se recomienda guardar la funda de colchón eléctrica en su embalaje original;
- Cuando guarde el aparato, déjelo enfriar antes de plegarlo;
- Guarde la funda de colchón eléctrica en un lugar seco

**Examine con frecuencia el aparato y su cable de alimentación para detectar signos de desgaste o daños. Si estos signos están presentes o en caso de fallo de funcionamiento, póngase en contacto con un centro de asistencia técnica autorizado.**

### PROBLEMAS Y SOLUCIONES

En este capítulo se detallan los problemas más frecuentes vinculados al uso del aparato. En caso de no poder resolver los problemas con la información siguiente, póngase en contacto con el Centro de Asistencia Autorizado.

Problema	Solución
Los ledes del dispositivo de control no se encienden.	Compruebe que el enchufe del dispositivo de control está totalmente introducido en la toma de corriente (3). Si los ledes siguen sin encenderse, desenchufe el dispositivo de control de la toma de corriente (3) y lleve la funda de colchón eléctrica a un centro de servicio técnico autorizado.
El indicador luminoso de advertencia azul parpadea.	Apague el dispositivo de control y desenchúfelo de la toma de corriente (3). Compruebe que el conector del dispositivo de control (2) esté completamente introducido en el conector (1) de la funda de colchón eléctrica y vuelva a introducir el enchufe en la toma de corriente (3). Si el LED de stand-by LED sigue intermitente, lleve la funda de colchón eléctrica a un centro de servicio técnico autorizado.
El led de temperatura 1 (11) parpadea.	Lleve la funda de colchón eléctrica a un centro de servicio técnico autorizado para que la revisen.
El producto se ha utilizado de forma incorrecta o está dañado.	
El cable de alimentación u otro cable interno están dañados.	
El dispositivo de control está dañado.	
Hay agujeros o desgarros en el tejido, o bien arrugas persistentes que no desaparecen.	

## ELIMINACIÓN



El embalaje del aparato está hecho de materiales reciclables. Eliminación del embalaje de acuerdo con las normas de protección ambiental.



De conformidad con la Directiva 2012/19/UE sobre residuos de aparatos eléctricos y electrónicos (RAEE), el símbolo del contenedor tachado presente en el aparato o en su embalaje indica que el aparato debe eliminarse por separado del resto de residuos al final de su vida útil.

El usuario, por tanto, deberá entregar el aparato en un centro autorizado de recogida selectiva de equipos eléctricos y electrónicos al final de su vida útil. Como alternativa a la gestión autónoma, se le puede entregar al vendedor el aparato que se desea eliminar, al comprar un aparato de tipo equivalente. El usuario puede entregar productos electrónicos de menos de 25 cm a minoristas de productos electrónicos con un área de venta de al menos 400 m<sup>2</sup> de forma gratuita y sin obligación de compra. La clasificación adecuada de los residuos antes de enviar el equipo que ya no se utiliza para reciclar, procesar y desechar de una manera respetuosa con el medio ambiente contribuye a evitar impactos negativos en el medio

ambiente y en la salud, y promueve la reutilización o el reciclaje del material del equipo.

## ASISTENCIA Y GARANTÍA

El aparato tiene una garantía de dos años desde la fecha de entrega. El período de garantía comienza a partir de la fecha indicada en el recibo/factura (si es claramente legible), a menos que el comprador pueda demostrar que fue entregado en una fecha posterior. En caso de que existiera un defecto del producto con anterioridad a la fecha de entrega, se garantiza la reparación o la sustitución sin gastos, a no ser que una de las dos soluciones resulte desproporcionada con respecto de la otra. El comprador debe informar a un servicio de asistencia autorizado de la falta de conformidad en un plazo de dos meses desde el descubrimiento del defecto.

La garantía no cubre todas las piezas que resulten defectuosas por:

- a. daños de transporte o caídas accidentales,
- b. instalación errónea o instalación eléctrica inadecuada,
- c. reparaciones o modificaciones realizadas por personal no autorizado,
- d. mantenimiento y limpieza incorrectos o no realizados,
- e. productos y/o componentes de productos sujetos a desgaste y/o consumibles, incluida la disminución del tiempo de uso de las baterías (si están presentes) debido al uso o al paso del tiempo;
- f. incumplimiento de las instrucciones de funcionamiento del aparato, negligencia o descuido durante el uso;
- g. cable excesivamente torcido y/o doblado;
- h. cable arrancado o roto;
- i. panel calefactor doblado durante el uso, arrugado y/o roto;
- j. lavado incorrecto (por ejemplo, centrifugado, estrujado, con el dispositivo de control activado, etc.);
- k. marcas obvias de quemaduras de fuentes externas (cigarrillos, etc.),
- l. se ha doblado sobre sí mismo.

La lista anterior solo se proporciona a modo de ejemplo y no está completa, ya que esta garantía no cubre circunstancias que no puedan atribuirse a defectos de fabricación del aparato. La garantía también queda excluida en caso de uso incorrecto del aparato y en caso de uso profesional. El fabricante rechaza toda responsabilidad por cualquier daño que directa o indirectamente se pueda causar a personas, propiedades o mascotas como resultado del incumplimiento de todas las instrucciones proporcionadas en el «Manual de instrucciones y advertencias» con respecto a la instalación, uso y mantenimiento del aparato. Esto no se aplica a las acciones contractuales de garantía del vendedor.

### Modo de asistencia

La reparación del aparato debe realizarse en un centro de asistencia técnica autorizado. Si se encuentra en garantía, el aparato defectuoso debe enviarse al Centro de Asistencia junto con el comprobante de compra en el que figure la fecha de compra o de entrega.

# ***IMETEC***

[www.imetec.com](http://www.imetec.com)

**Tenacta Group S.p.A. Via Piemonte 5/11 24052 Azzano S. P. (BG) ITALY.  
Mar del Sur Spa Avda. IV Centenario 776, Las Condes Santiago CHILE  
+56 2 23870800 [www.mardelsur.cl](http://www.mardelsur.cl)**

M1004164  
030822