

suporte de monitor
ARMSTRONG

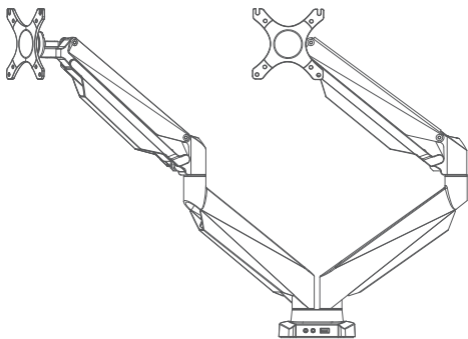







MANUAL
DE MONTAGEM









ELEMENTS

COMPONENTES

 **MANUSEIE OS COMPONENTES COM CUIDADO**

<p>A- Braços - 1un</p> 	<p>B- Suporte inferior 1 - 1un</p> 	<p>C- Borracha 1 - 1un</p> 
<p>F- Ajuste de suporte - 1un</p> 	<p>D- Borracha 2 - 1un</p> 	<p>E- Tapa de cabos - 1un</p> 
<p>I- Borracha 3 - 4un</p> 	<p>J- Placa de pressão - 1un</p> 	<p>K- Porca de ajuste - 1un</p> 

Parafusos

<p>Parafuso M4- 12mm</p>  <p>L -- 4un</p>	<p>Parafuso M5- 12mm</p>  <p>M -- 4un</p>	<p>Parafuso M6- 12mm</p>  <p>N -- 3un</p>	<p>Arruela- 2.0</p>  <p>O -- 8un</p>
<p>Chave Allen 4x4</p>  <p>P -- 1un</p>	<p>Chave Allen 5x5</p>  <p>Q -- 1un</p>	<p>Parafuso M6- 14mm</p>  <p>R -- 2 un</p>	

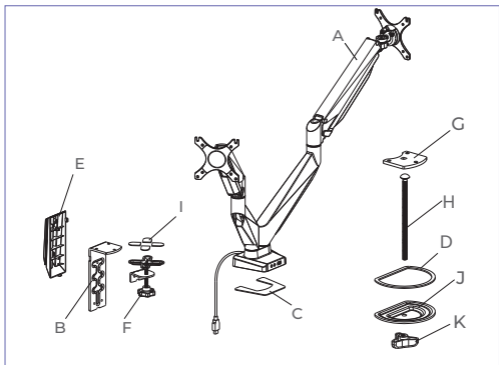

Montagem com Braçadeira

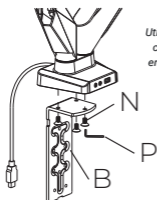

Utilize em mesas
com espessura
entre 25-100 mm

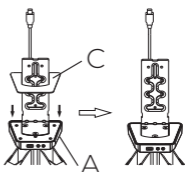

1

Posicione o suporte inferior (B) no braço (A). Instale com os 3 (três) parafusos M6*12mm (N) na base de aço utilizando a chave allen 4 mm (P).

Em seguida, cole a borracha 1 (C) na parte inferior do braço (A).

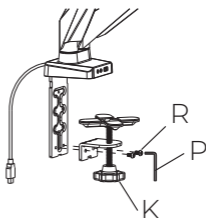
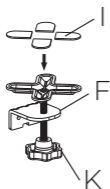

2

Cole a borracha 2 (I) na estrutura do ajuste de suporte (F). Em seguida, posicione o suporte inferior (B) no ajuste de suporte (F) e parafuse-o, usando os parafusos M6*14mm (R) e a chave allen 4 mm (P).

GUIA DE MONTAGEM

Consulte o Manual do Usuário para saber como gerenciar os cabos

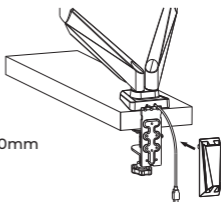
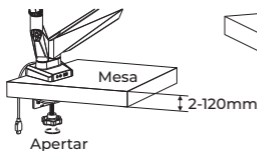

3

Encaixe o vão do braço de monitor na mesa. Rotacione a porca de ajuste (K) no sentido horário para ajustar de acordo com a espessura da sua mesa. Por fim encaixe a tampa de cabos (D) no suporte inferior (B).

Montagem na mesa

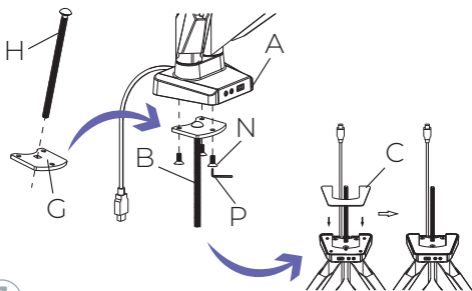

1

Insira o parafuso (H) no suporte inferior (G). Instale os parafusos (N) no suporte (G). Em seguida, cole a borracha 1 (C) na parte inferior do braço (A). Para fixar o parafuso (H) na mesa, realize um furo na mesa de diâmetro 8.5.

Atenção: Se optar por realizar esse procedimento, certifique-se que está utilizando a broca compatível com o material da sua mesa (Broca para madeira).

GUIA DE MONTAGEM

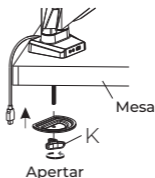
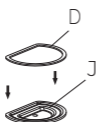

2

Prepare a placa de pressão (J), cole em cada extremidade uma borracha 3 (I). Em seguida insira as mesmas, no parafuso (H). cole na mesa. Por fim instale a porca de ajuste (K) no parafuso (H).

Instalação do monitor na base do monitor

1

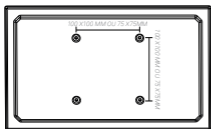

Certifique se há furação VESA de 100x100 mm ou 75x75 mm no monitor. Caso contrário, o suporte não poderá ser instalado. Remova a base fixa original do monitor para a instalação do braço de monitor.

2

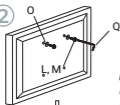

para ajustar o monitor, use a chave allen 5x5

3

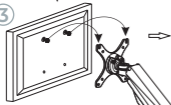

4

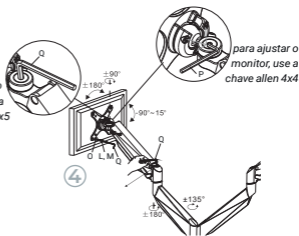

para ajustar o monitor, use a chave allen 4x4

Prepare as arruelas (O) nos parafusos (L, M). Aperte-os com a chave allen (Q).

Instale-os até a metade no monitor. Apoie os parafusos do suporte.

Finalize instalando as arruelas e os parafusos.

4 PASSOS PARA EXTENDER SUA GARANTIA

1 Tire uma foto com a sua nova Elements.

Mostre bem seu novo apoio de monitor Elements, e como ele ficou bem ambientado no seu espaço de trabalho.

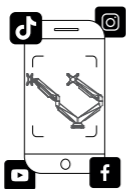
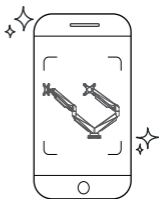

2 Poste em uma rede social

Poste no Facebook, Instagram, Tiktok, Reddit, Youtube ou Twitch com #ElementsBrasil. Deixe seu post público, assim podemos vê-lo.

3 Encaminhe a URL do seu post

Copie a URL e submeta em nosso site, na página "garantia".

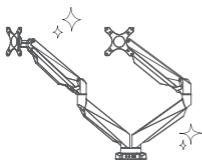

4 Finalize o cadastro

Siga o passo a passo e desfrute da sua nova Elements como dobro da garantia.

GARANTIA

DESCRIÇÃO	GARANTIA PADRÃO	12 MESES
	GARANTIA ESTENDIDA (MEDIANTE REGISTRO*)	
	ESTRUTURA INTERNA	2 ANOS
	CILINDRO DE GÁS	2 ANOS
	SUportes	2 ANOS
	PARAFUSO	2 ANOS
	AJUSTE DE SUPORTE	2 ANOS

*Garantia estendida mediante registro e regulamento.

SERIAL

Nº

DEVOLUÇÃO

1	Guarde a caixa original do produto desmontada para casos de devolução em até 7 dias.
2	Ao comprar o produto o cliente recebe o mesmo parcialmente desmontado e precisa realizar a montagem. O mesmo acontece na devolução. Se houver necessidade de devolução, a responsabilidade pela desmontagem é do cliente. O mesmo deve ser feito com ferramentas adequadas. A Elements não realiza serviços de montagem/desmontagem.
3	A devolução deve ser feita com o produto devidamente embalado e fechado. Produtos mal embalados, sem a devida proteção, que chegarem com danos físicos podem perder a garantia ou ter valor do reparo abatido da devolução. Devoluções com caixas abertas ou partes do produto para fora da caixa não serão aceitas.
4	Como regra geral, os produtos requerem cuidado redobrado. A responsabilidade do cliente na devolução vai até o recebimento por parte da Elements, portanto proteja bem o produto.

Bem vindo à Elements, aproveite seu dia a dia com mais conforto e performance!

Atenciosamente,
Equipe Elements Brasil

VIVA SEM MEDO LIVE FEARLESS

Em alguns momentos da vida, temos a escolha de correr ou parar, seguir em frente ou olhar para os lados, de investir ou estacionar. Cada escolha nos leva para um caminho, e cada uma de suas escolhas te levaram a hoje estar frente a frente com a Elements.

Nós, como vocês, buscamos a melhora e a performance absoluta. Transformamos materiais brutos em produtos únicos, com um objetivo singular: encorajar o ser humano a viver sem medo. Estaremos juntos no seu dia a dia, onde a dor chega e o suor cai. Mas, para aqueles que tem coragem, não há escolha, senão VIVER SEM MEDO.

Rafael Dutra, CEO
rdutra@elements.com.br



Conecte-se conosco:

contato@elements.com.br