

Le Totem Vinyles

1. Positionner la joue latérale gauche au sol sur un tapis ou une moquette afin d'éviter les rayures.

Se munir de la Clef Allen fournie dans la pochette Loia afin d'enclencher les Clamex.

2. Positionner les étagères intégrant des Clamex sur le milieu, le bas et l'arrière de la joue. Correctement aligner les Clamex les uns aux autres pour garantir l'équerrage et le bon assemblage de votre meuble.

Resserrer chaque Clamex fermement en effectuant un demi cercle dans le sens des aiguilles d'une montre.

3. Positionner les deux barres supérieures avant et arrière sur la joue latérale. Resserrer les Clamex fermement, il est possible de réajuster l'alignement des barres supérieures à la fin de l'assemblage pour en garantir le parfait alignement.

4. Positionner délicatement la joue latérale droite en alignant et insérant avec précision chaque Clamex. Les resserrer tous fermement.

Insérer en force la barre de maintien inférieure.

*Une fois clipsée cette barre ne peut être démontée.

5. Retourner le meuble en position 'debout'

6. Insérer les taquets métal vinyles et les taquets isolants étagères aux hauteurs désirées.

Positionner vos étagères sur les taquets.

7. Positionner les taquets isolants à hauteur de la platine à intégrer.

8. Passer les câbles du système hifi mis en place et visser les serres câbles.

9. Disposer la collection de vinyles sur l'étagère basse.

1.

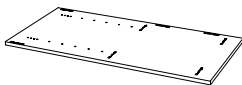

2.

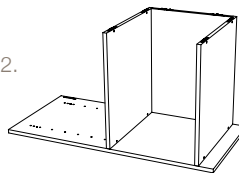

3.

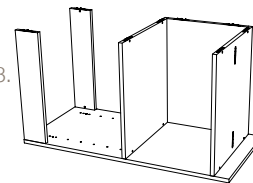

4.

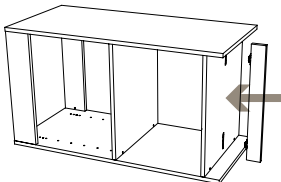

5.

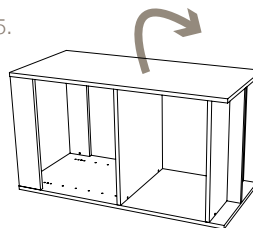

6.

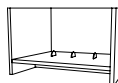
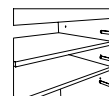
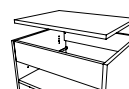
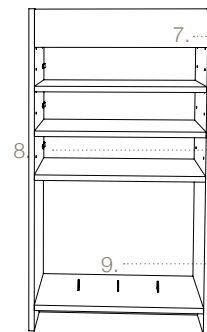
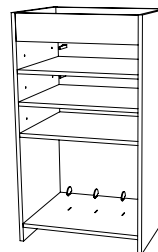

Contenu

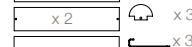

loia.

135 impasse des rémouleurs, 40150 Soorts-Hossegor - France
www.loia.studio - loia@loia.studio

Le Totem Vinyles

1. Place the left side panel on the floor on a carpet or mat to avoid scratches.
Use the Allen Key supplied in the Loia pouch to engage the Clamexes.

2. Position the shelves with Clamexes in the middle, bottom and back of the cheek.
Correctly align the Clamexes with each other to ensure that your furniture is square and correctly assembled.
Tighten each Clamex firmly by turning half a circle clockwise.

3. Position the two top front and rear bars on the side panel.
Retighten the Clamexes firmly; you can readjust the alignment of the top bars at the end of assembly to ensure perfect alignment.

4. Carefully position the right-hand side panel, aligning and inserting each Clamex precisely and tightening them firmly. Insert the lower retaining bar firmly.
*Once clipped in, this bar cannot be removed.

5. Turn the unit over to the 'upright' position.

6. Insert the metal vinyl pegs and the shelf insulating pegs at the desired heights.
Position your shelves on the pegs.

7. Position the insulating pegs at the height of the vinyl turntable to be integrated.

8. Run the cables from the installed hi-fi system and screw on the cable clamps.

9. Place the vinyl collection on the lower shelf.

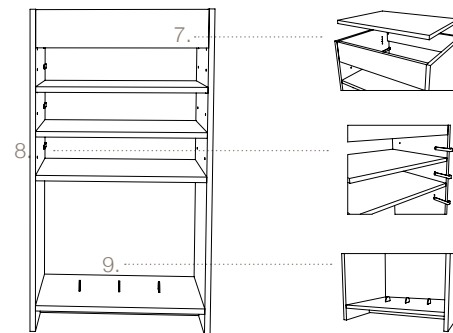
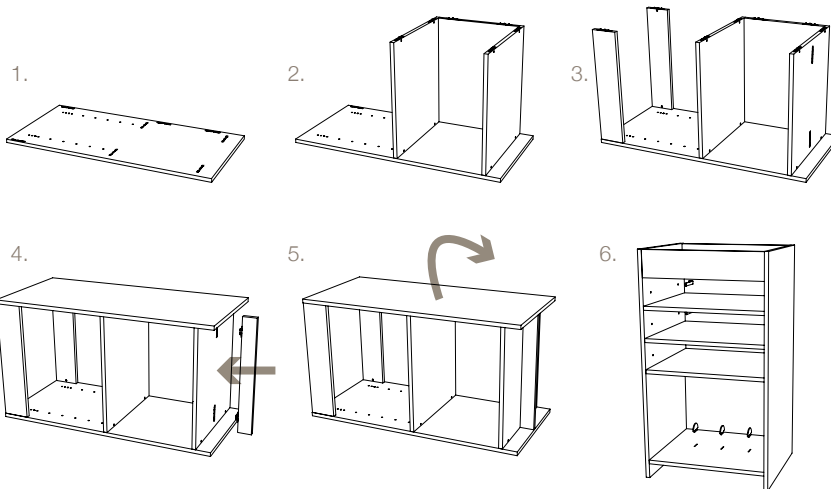

IN THE BOX

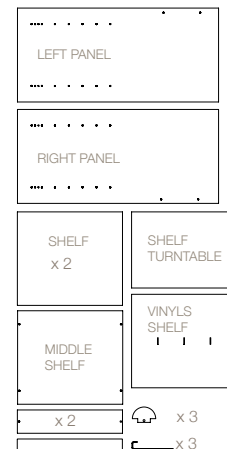

loia.

135 impasse des rémouleurs, 40150 Soorts-Hossegor - France
www.loia.studio - loia@loia.studio