

MODEL # **ERK-G47**

GTG 47" SPECTRUM RGB GLASS ELECTRIC STANDING DESK

GTG 47" SPECTRE RGB VERRE BUREAU DEBOUT ÉLECTRIQUE

GTG 47" ESPECTRO RGB DE VIDRIO ESCRITORIO ELÉCTRICO DE PIE

G47玻璃发光升降桌

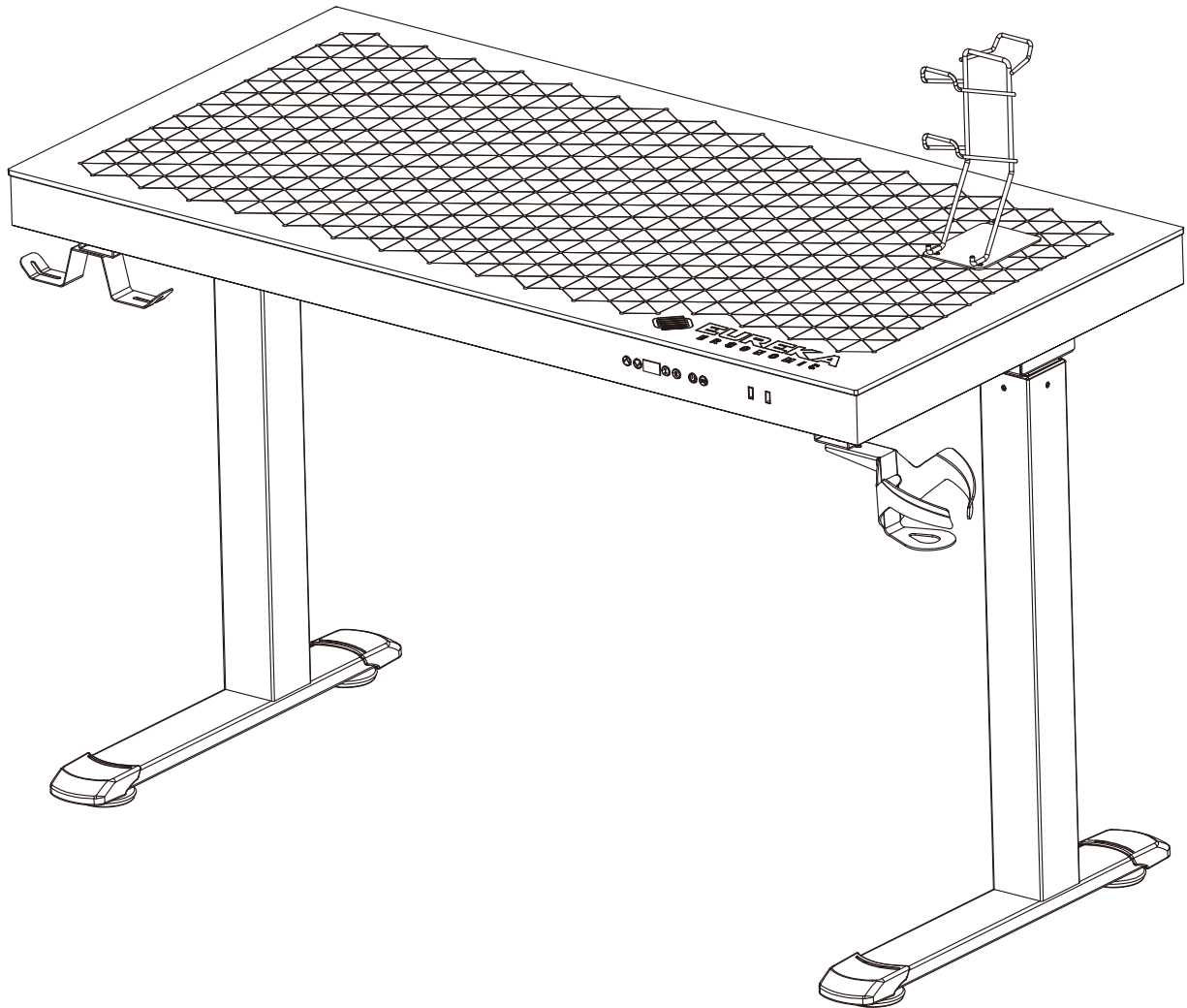

PARTS / PIÈCES / PARTES / 部件清单

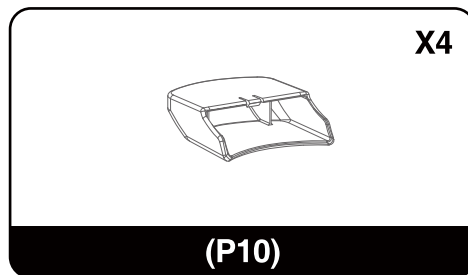
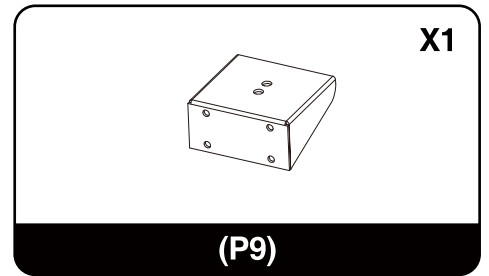
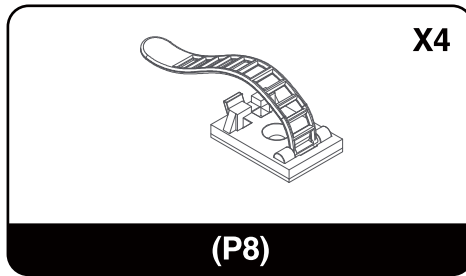
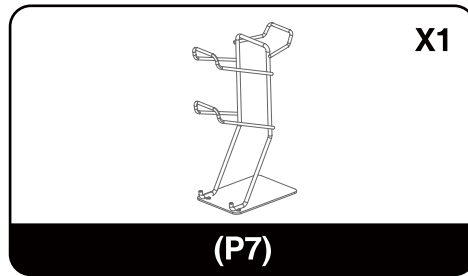
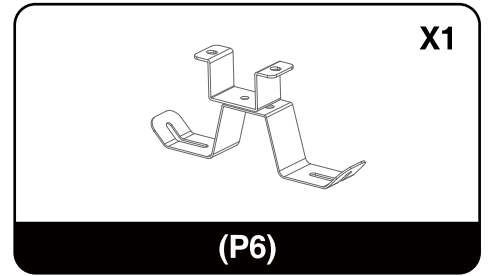
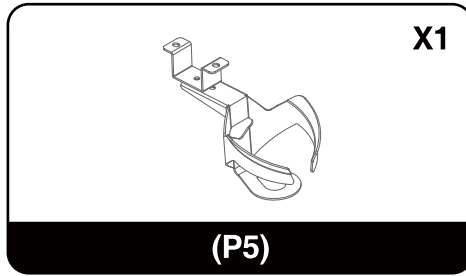
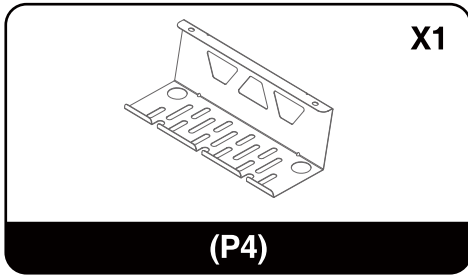
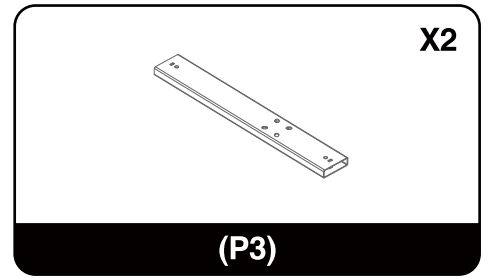
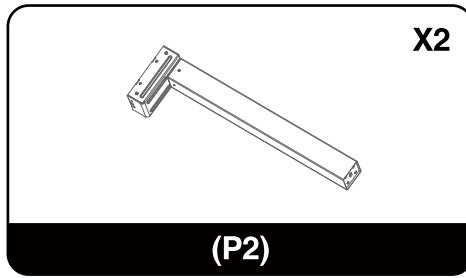
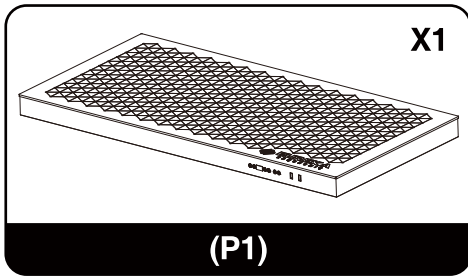

HARDWARE / MATÉRIEL / HARDWARE / 配件清单

M8*35mm X16

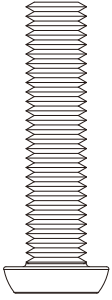

(A)

1/4*12mm X10

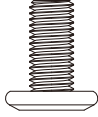

(B)

X4

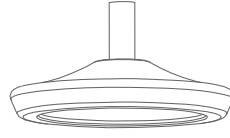

(C)

K4 X1

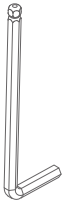

(D)

K5 X1



(E)

ASSEMBLY INSTRUCTIONS

INSTRUCTIONS DE MONTAGE

INSTRUCCIONES DE MONTAJE

安装步骤

STEP 1

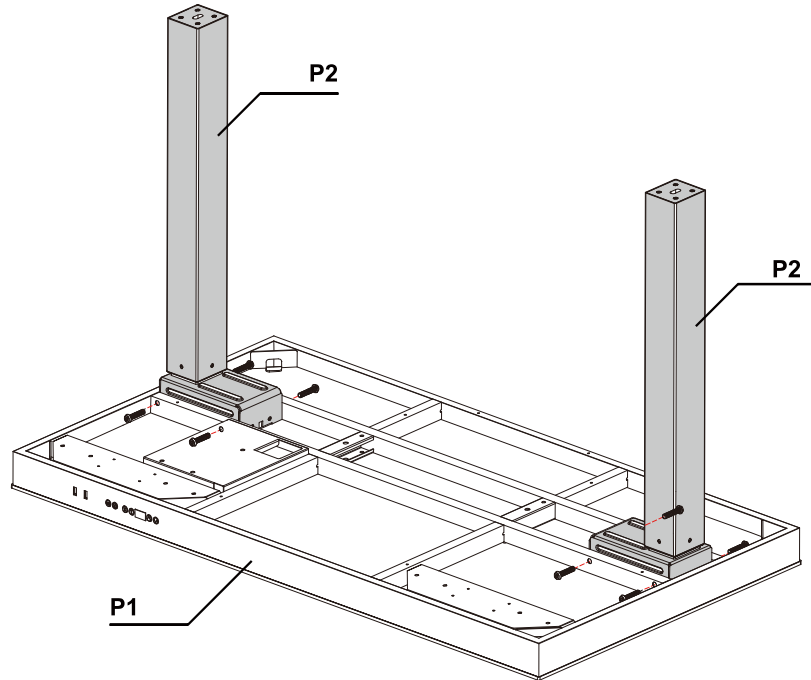
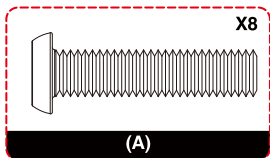
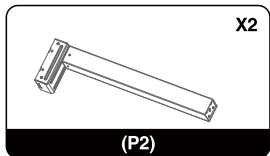
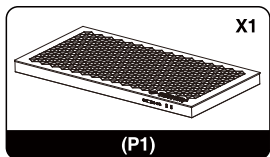

STEP 2

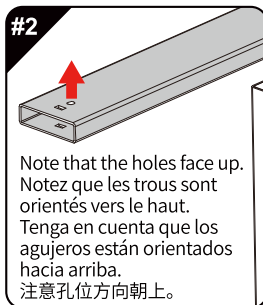
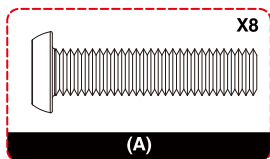
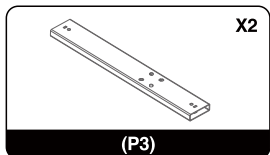

Note that the holes face up.
Notez que les trous sont orientés vers le haut.
Tenga en cuenta que los agujeros están orientados hacia arriba.
注意孔位方向朝上。

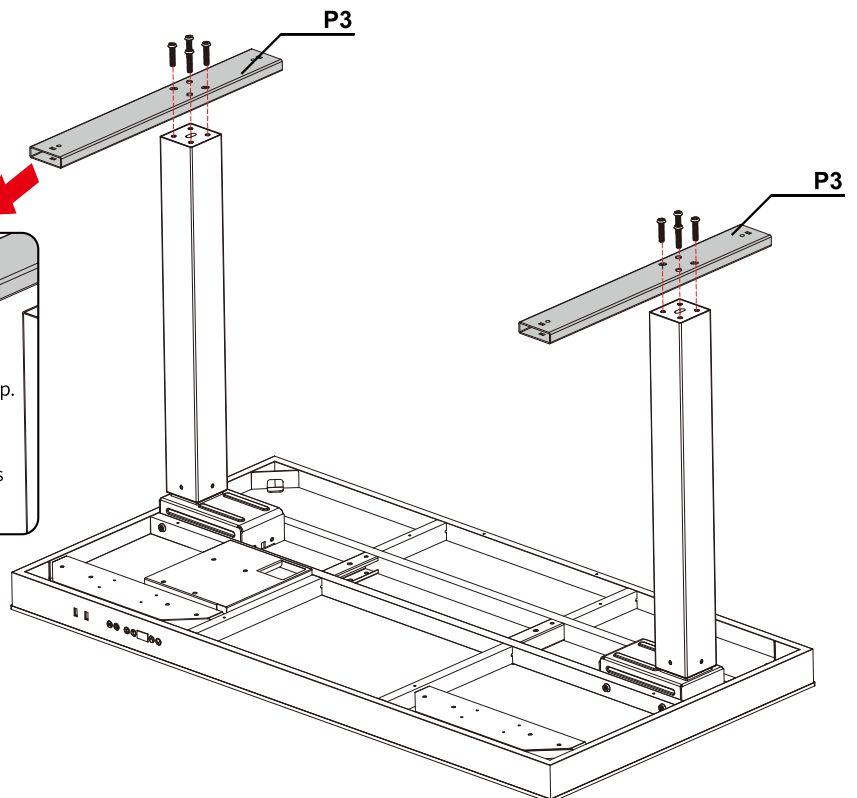

STEP 3

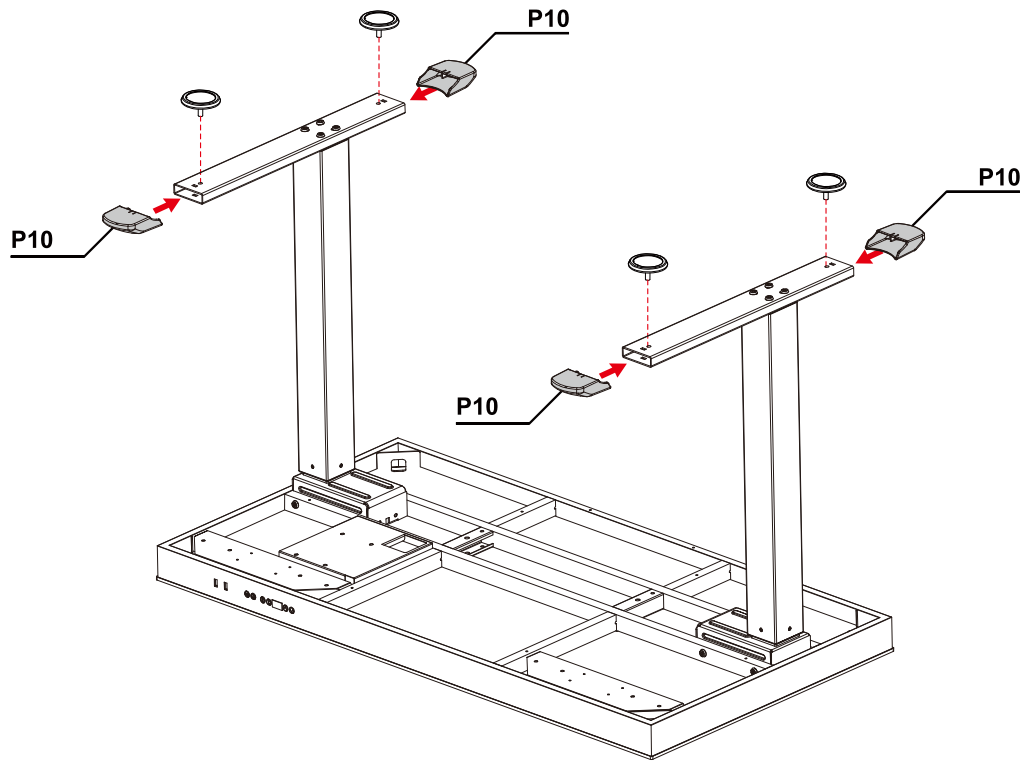
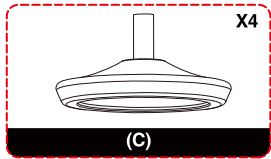
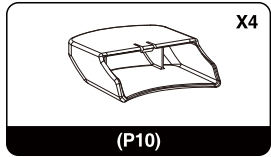

STEP 4

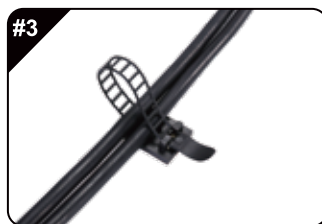
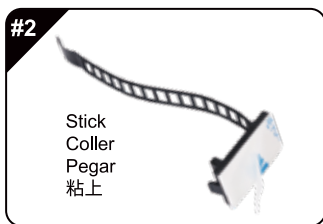
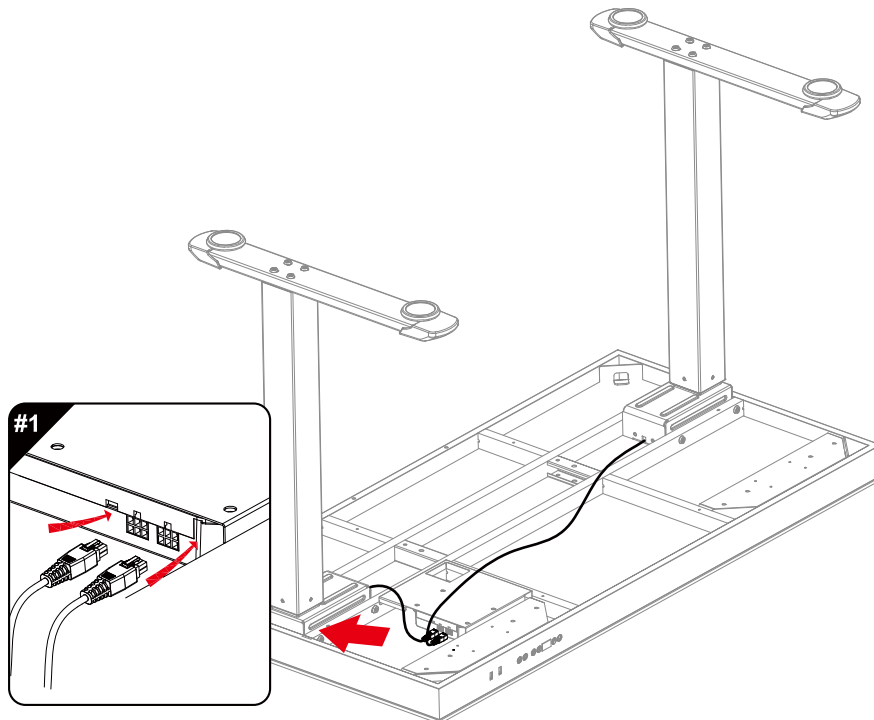
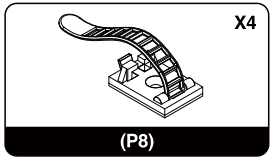

STEP 5

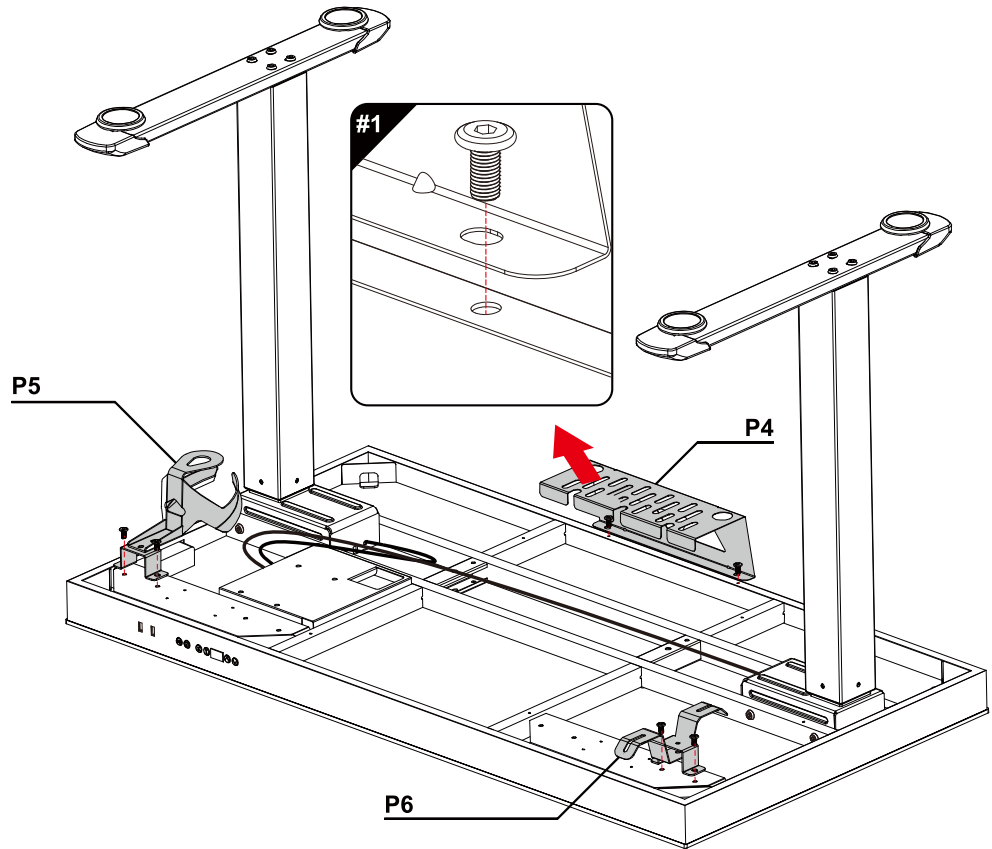
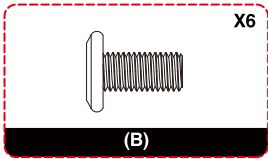
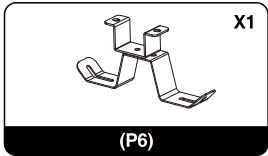
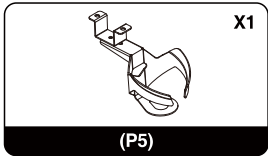
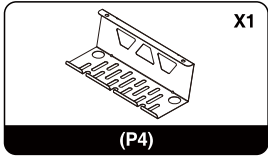

STEP 6

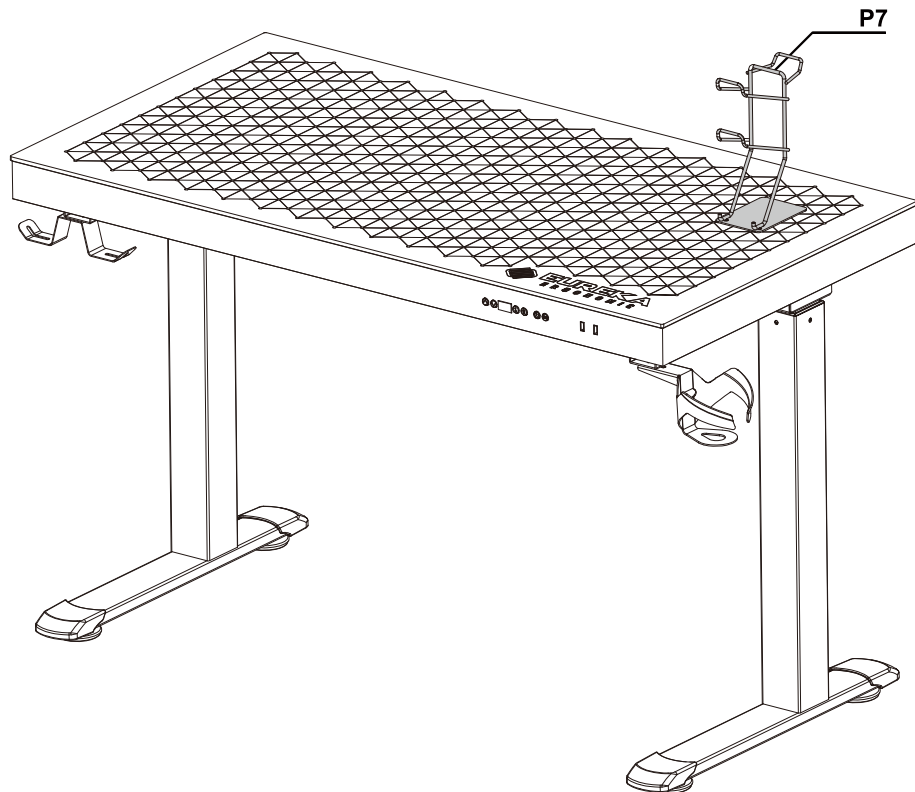
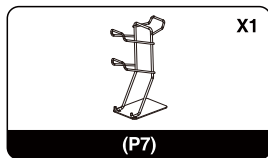

OPTIONAL ACCESSORY MONITOR ARM INSTALLATION

ACCESSOIRE EN OPTION INSTALLATION D'UN BRAS DE L'ÉCRAN

ACCESORIO OPCIONAL INSTALACIÓN DEL BRAZO DEL MONITOR

选配件显示器支臂的安装

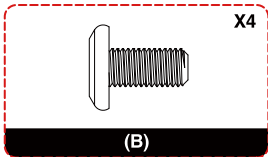
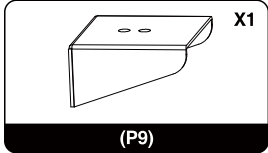

This accessory is not included in the package.
Cet accessoire n'est pas inclus dans l'emballage.
Este accesorio no está incluido en el paquete.
本产品不包含此配件。

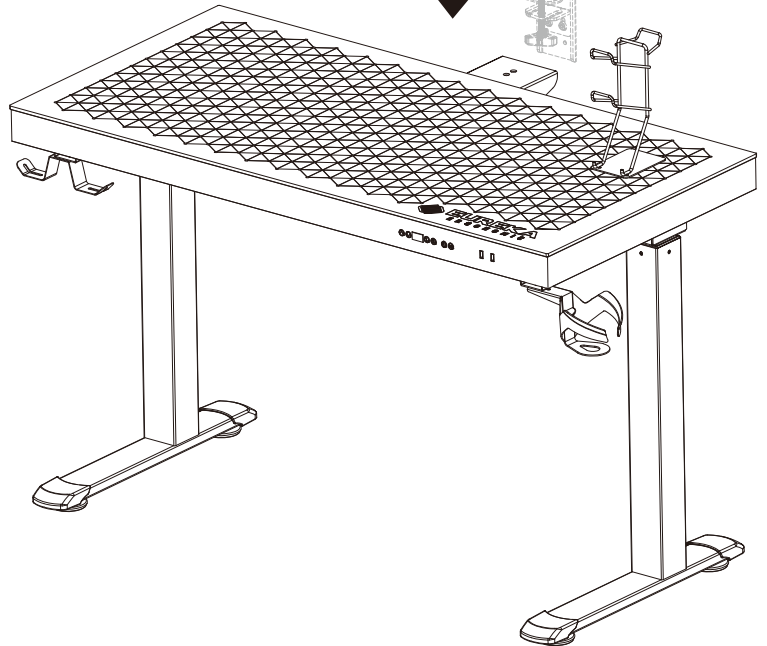
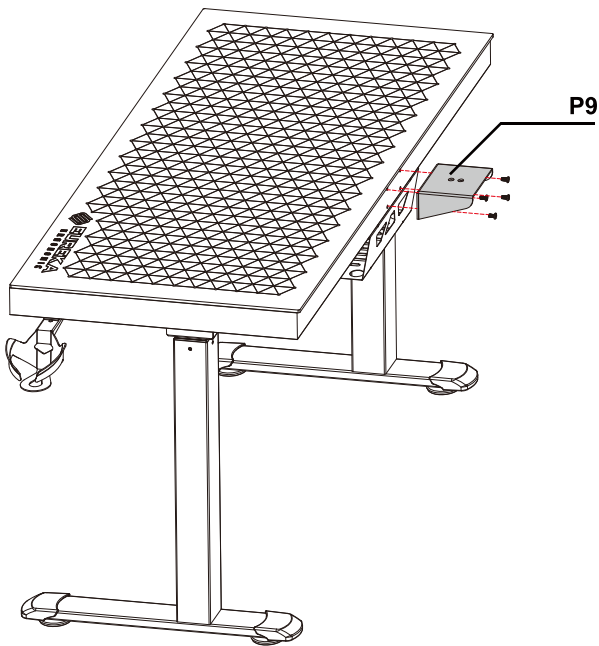
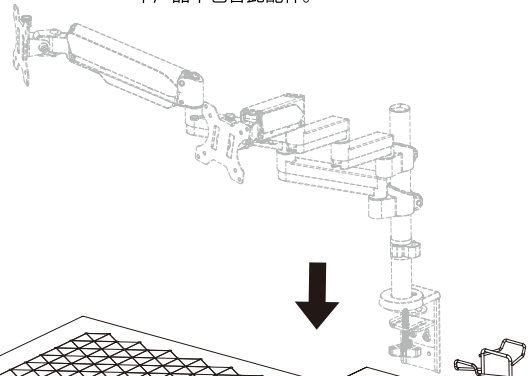

KEYPAD INSTRUCTIONS

INSTRUCTIONS POUR LE CLAVIER

INSTRUCCIONES DEL TECLADO

按键说明



Up Down
Haut Duvet
Arriba Abajo
上升 下降



Digital Height Display
Affichage numérique de la hauteur
Pantalla digital de altura
高度数显



2 Memory Heights
2 hauteurs de mémoire
2 alturas de memoria
2档记忆键



Power Switch
Puissance Interrupteur
Potencia Interruptor
灯光开关 灯光切换

OPERATING INSTRUCTIONS

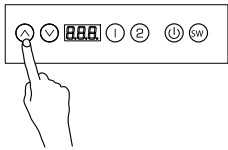

Adjust the Height

When you press " ^ ", the desk goes upward until it reaches the highest point.
When you press " v ", the desk goes downward until it reaches the lowest point.
When you press " ^ " or " v " briefly, the desk goes a small distance correspondingly.

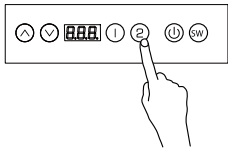

Set Memory Heights

Set the height: 2 memory heights can be saved as follows.

1. Adjust the desktop to the desired height.
2. Press "1" or "2" for 4 seconds until "S-1" or "S-2" flashes.

Memory height inquiry: press "1" or "2" briefly and the corresponding memory height will flash.
Adjust the desk to the memory height: double-press "1" or "2" and the desktop will automatically move to the corresponding memory height. Pressing any button will stop the process.

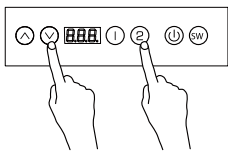

Set the Minimum Height

Set the minimum height: the minimum height of the desk can be set to avoid collision. If the desktop reaches the minimum height, the display will show "- L o". The procedure is as follows.

1. Adjust the desk to the desired height.
2. Press "2" and "v" for 5 seconds until the display shows "- d o".

Disable the saved minimum height:

Method 1: refer to the Initial Setup procedure.

Method 2: Adjust the desk to the minimum height. Press "v" and "2" for 5 seconds until the display shows "- d o".

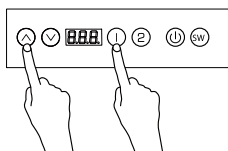

Set the Maximum Height

Set the maximum height: the maximum height of the desk can be set to avoid collision. If the desktop reaches the maximum height, the display will show "- H l". The procedure is as follows.

1. Adjust the desk to the desired height.
2. Press " ^ " and "1" for 5 seconds until the display shows "- u p".

Disable the saved maximum height:

Method 1: refer to the Initial Setup procedure.

Method 2: a. Adjust the desk to the maximum height. b. Press " ^ " and "1" for 5 seconds until the display shows "- u p".

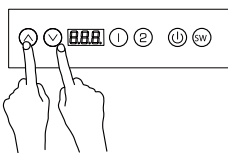

Initial Setup

(Perform this procedure in normal operation, or when the control box is replaced for the first time)

Press " ^ " and " v " at the same time until the display shows "--". The system will enter the initialization mode and the desk will automatically move up and down. Once the desk stops, the initial setup process is complete.

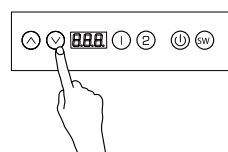

Factory Reset

(Perform this procedure when the error code "E12", "E16" or "rST" occurs)

Press " v " for 5 seconds until the display shows "---" and the system will enter the reset mode. The desk will automatically move to its lowest height regardless of the previously set height limits and then rise to a pre-programmed height. Once the desk stops, the reset process is complete.

LIGHTS OPERATING INSTRUCTIONS

Connect to Eureka Light

1. Make sure that you turn on Bluetooth and location services on your phone or tablet.
2. Open the app--Tap "Rescan Control" to refresh the device list--find the device named "EUKLED"--Tap "Connect". To rename the device, you can tap and hold the device name.
3. Tap the device name to start controlling the lights.

Change modes

Press "SW" on the control panel to change modes. Each press will lead to a different mode. 38 modes are available. Starting from static red, the first 12 modes are standard lighting effects, and the last 26 modes are music spectrum lighting effects.

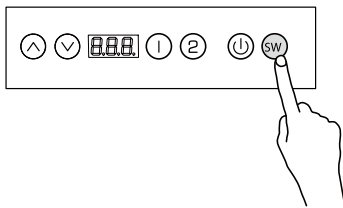

Turn on/off the lights

Press and hold "⏻" on the control panel for about 2 seconds and the lights will be turned on/off.

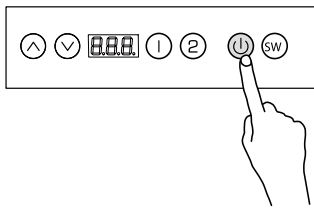

LIGHTING FUNCTIONS

- Friendly remote control on a mobile app.
- 27 music spectrum lighting effects, 1 static standard effect, and 10 dynamic standard effects.
- Save settings in case of power failure.
- Change modes and turn on/off the lights at the touch of a button.
- Sleep mode: select "Sleep Mode" on the app and the lights will turn warm yellow. The lights gradually dim over time. After 15 minutes, the light disappears and the system automatically shuts down.

DOWNLOAD THE LIGHTING APP

This controller is controlled via a mobile app, which works on iOS and Android.

Apple phones: require iOS10.0 or later; Android phones: require ANDROID4.4 or later.

For Apple phones, please search for "Eureka Light" in App Store.

For Android phones, please type the web address <http://www.designa.cn/app/Eureka0520.apk> in your browser to download the app directly.

ERROR CODES AND TROUBLESHOOTING

ERROR CODES	CAUSE	SOLUTION
E01、 E02	Loose connection between the legs and the control box	1. Press " ^ " or " v " again. If the code still exists, please check whether the leg cables are loose. 2. If the code still exists after step 1, please switch the leg cables. If the code does not change, the control box is faulty. If the code changes (eg: E01 -> E02 or E02 -> E01), the leg is faulty. Please contact our local customer service team for replacement parts.
E03、 E04	Overload or motor failure	Please switch the leg cables. If the code does not change, the control box is faulty. If the code changes (eg: E03 -> E04 or E04 -> E03), the leg is faulty. Please contact our local customer service team for replacement parts.
E05、 E06	Faulty leg sensor	1. Press " ^ " or " v " again. If the code still exists, please check whether the leg cables are loose. 2. If the code still exists after step 1, please switch the leg cables. If the code does not change, the control box is faulty. If the code changes (eg: E05 -> E06 or E06 -> E05), the leg is faulty. Please contact our local customer service team for replacement parts.
E07	Faulty power supply of the control box	Unplug the desk and plug it back in after 10 seconds. If the code still exists, the control box is faulty. Please contact our local customer service team for replacement parts.
E08、 E09	Faulty leg	Unplug the desk and plug it back in after 10 seconds. If the code still exists, the control box is faulty. Please contact our local customer service team for replacement parts.
E10、 E11	Faulty control box	Unplug the desk and plug it back in after 10 seconds. If the code still exists, the control box is faulty. Please contact our local customer service team for replacement parts.
E12	Faulty leg position	Factory reset: press " v " for about 5 seconds until the display shows " - - - ".
E13	Overheat protection	Please wait for the temperature to drop before use.
E14、 E15	Leg stuck	Please switch the leg cables. If the code does not change, the control box is faulty. If the code changes (eg: E14 -> E15 or E15 -> E14), the leg is faulty. Please contact our local customer service team for replacement parts.
E16	Unbalanced legs	Factory reset: press " v " for about 5 seconds until the display shows " - - - ".
E17	Key data of the control box lost	Unplug the desk and plug it back in after 10 seconds. If the code still exists, the control box is faulty. Please contact our local customer service team for replacement parts.
rST	Control box system suddenly turning off	Factory reset: press " v " for about 5 seconds until the display shows " - - - ".
The display does not work after the desk is plugged in.	Faulty control box or poor electrical contact; Faulty power supply or loose connection, etc.	Check the power cord and whether the connection between the control box and the power supply is loose (to replug all cables is recommended). If the display still does not work properly, please contact our local customer service team for replacement parts.

INSTRUCTIONS D'UTILISATION

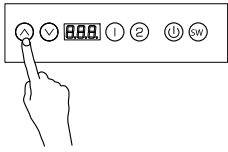

Régler la hauteur

Lorsque vous appuyez sur " ^ ", le bureau monte jusqu'à ce qu'il atteigne le point le plus haut. Quand vous appuyez sur " v ", le bureau descend jusqu'à ce qu'il atteigne le point le plus bas. Lorsque vous appuyez brièvement sur " ^ " ou " v ", le pupitre se déplace sur une petite distance correspondante.

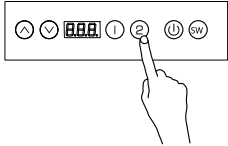

Régler les hauteurs de mémoire

Régler la hauteur : 2 hauteurs de mémoire peuvent être enregistrées comme suit .

1. Réglez le bureau à la hauteur souhaitée.
2. Appuyez sur "1" ou "2" pendant 4 secondes jusqu'à ce que "S-1" ou "S-2" clignote.

Demande de hauteur de mémoire : appuyez brièvement sur "1" ou "2" et la hauteur de mémoire correspondante clignote.

Ajustement du bureau à la hauteur de la mémoire : appuyez deux fois sur "1" ou "2" et le bureau se déplacera automatiquement à la hauteur de la mémoire correspondante. Une pression sur n'importe quel bouton arrêtera le processus.

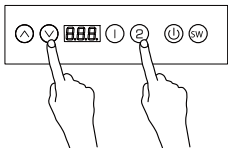

Régler la hauteur minimale

Régler la hauteur minimale : la hauteur minimale du bureau peut être réglée pour éviter toute collision. Si le bureau atteint la hauteur minimale, l'écran affiche "- L o". La procédure est la suivante .

1. Réglez le bureau à la hauteur souhaitée.
2. Appuyez sur "2" et " v " pendant 5 secondes jusqu'à ce que l'écran affiche "- d o".

Supprimez la hauteur minimale enregistrée :

Méthode 1 : reportez-vous à la procédure de configuration initiale.

Méthode 2 : Réglez le bureau à la hauteur minimale. Appuyez sur " v " et "2" pendant 5 secondes jusqu'à ce que l'écran affiche "- d o".

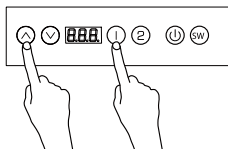

Régler la hauteur maximale

Sélectionner la hauteur maximale : la hauteur maximale du bureau peut être réglée pour éviter toute collision. Si le bureau atteint la hauteur maximale, l'écran affiche "- H l". La procédure est la suivante .

1. Réglez le bureau à la hauteur souhaitée.
2. Appuyez sur " ^ " et "1" pendant 5 secondes jusqu'à ce que l'écran affiche "- u p".

Supprimez la hauteur maximale enregistrée :

Méthode 1 : reportez-vous à la procédure de configuration initiale.

Méthode 2 : a. Réglez le bureau à la hauteur maximale. b. Appuyez sur " ^ " et "1" pendant 5 secondes jusqu'à ce que l'écran affiche "- u p".

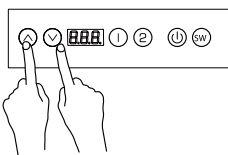

Configuration initiale

(Effectuez cette procédure en fonctionnement normal, ou lorsque le boîtier de commande est remplacé pour la première fois).

Appuyez simultanément sur " ^ " et " v " jusqu'à ce que l'affichage clignote "- - -". Le système entrera en mode d'initialisation et le pupitre se déplacera automatiquement de haut en bas. Une fois que le pupitre s'arrête, le processus de configuration initiale est terminé.

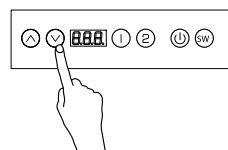

Réinitialisation d'usine

(Effectuez cette procédure lorsque le code d'erreur "E12", "E16" ou "rST" se produit).

Appuyez sur " v " pendant 5 secondes jusqu'à ce que l'affichage clignote "- - -" et le système passe en mode de réinitialisation.

Le pupitre se déplace automatiquement jusqu'à sa hauteur la plus basse, indépendamment des limites de hauteur précédemment définies, puis remonte à une hauteur préprogrammée. Une fois que le pupitre s'arrête, le processus de réinitialisation est terminé.

INSTRUCTIONS D'UTILISATION DES LUMIÈRES

Connexion à Eureka Light

1. Assurez-vous d'avoir activé Bluetooth et les services de localisation sur votre téléphone ou votre tablette.
2. Ouvrez l'application - Appuyez sur "Rescan Control" pour rafraîchir la liste des appareils - trouvez l'appareil nommé "EUKLED" - Appuyez sur "Connecter". Pour renommer l'appareil, vous pouvez toucher et maintenir le nom de l'appareil.
3. Appuyez sur le nom de l'appareil pour commencer à contrôler les lumières.

Changer de mode

Appuyez sur "SW" sur le panneau de commande pour changer de mode. Chaque pression mène à un mode différent. 38 modes sont disponibles. En partant du rouge statique, les 12 premiers modes sont des effets lumineux standard, et les 26 derniers modes sont des effets lumineux à spectre musical.

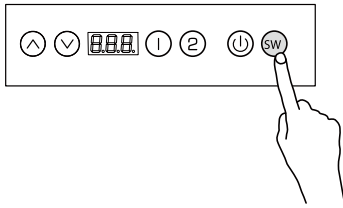

Allumer/éteindre les lumières

Appuyez sur la touche "⏻" du panneau de commande et maintenez-la enfoncée pendant environ 2 secondes pour allumer ou éteindre les lumières.

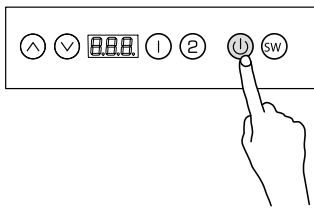

FONCTIONS D'ÉCLAIRAGE

- Télécommande conviviale sur une application mobile.
- 27 effets d'éclairage à spectre musical, 1 effet standard statique et 10 effets standard dynamiques.
- Sauvegarde des paramètres en cas de panne de courant.
- Changez de mode et allumez/éteignez les lumières d'une simple pression sur un bouton.
- Mode veille : sélectionnez " Mode veille " sur l'appli et les lumières deviennent jaune chaud. Les lumières diminuent progressivement au fil du temps. Après 15 minutes, la lumière disparaît et le système s'éteint automatiquement.

TÉLÉCHARGEZ L'APPLICATION D'ÉCLAIRAGE

Ce contrôleur est contrôlé via une application mobile, qui fonctionne sur iOS et Android.

Téléphones Apple : nécessite iOS10.0 ou plus récent ; téléphones Android : nécessite ANDROID4.4 ou plus récent.

Pour les téléphones Apple, veuillez rechercher "Eureka Light" dans l'App Store.

Pour les téléphones Android, veuillez saisir l'adresse web <http://www.designa.cn/app/Eureka0520.apk> dans votre navigateur pour télécharger directement l'application.

CODES D'ERREUR ET RÉOLUTION D'ERREURS

CODES D'ERREUR	CAUSE	SOLUTION
E01、 E02	Connexion desserrée entre les pieds et le boîtier de commande	1. Appuyez à nouveau sur " ^ " ou " V ". Si le code existe toujours, veuillez vérifier si les câbles des jambes sont desserrés. 2. Si le code existe toujours après l'étape 1, veuillez intervertir les câbles des jambes. Si le code ne change pas, le boîtier de commande est défectueux. Si le code change (par exemple : E01 -> E02 ou E02 -> E01), le pied est défectueux. Veuillez contacter le service clientèle local pour obtenir des pièces de rechange.
E03、 E04	Surcharge ou panne du moteur	Veuillez intervertir les câbles des jambes. Si le code ne change pas, le boîtier de commande est défectueux. Si le code change (par exemple : E03 -> E04 ou E04 -> E03), la jambe est défectueuse. Veuillez contacter le service clientèle local pour obtenir des pièces de rechange.
E05、 E06	Capteur de jambe défectueux	1. Appuyez à nouveau sur " ^ " ou " V ". Si le code existe toujours, veuillez vérifier si les câbles des jambes sont desserrés. 2. Si le code existe toujours après l'étape 1, veuillez intervertir les câbles des jambes. Si le code ne change pas, le boîtier de commande est défectueux. Si le code change (par exemple : E05 -> E06 ou E06 -> E05), le pied est défectueux. Veuillez contacter le service clientèle local pour obtenir des pièces de rechange.
E07	Alimentation électrique défectueuse du boîtier de commande	Débranchez le pupitre et rebranchez-le après 10 secondes. Si le code existe toujours, le boîtier de commande est défectueux. Veuillez contacter le service clientèle local pour obtenir des pièces de rechange.
E08、 E09	Pied défectueux	Débranchez le pupitre et rebranchez-le après 10 secondes. Si le code existe toujours, le boîtier de commande est défectueux. Veuillez contacter le service clientèle local pour obtenir des pièces de rechange.
E10、 E11	Boîtier de commande défectueux	Débranchez le pupitre et rebranchez-le après 10 secondes. Si le code existe toujours, le boîtier de commande est défectueux. Veuillez contacter le service clientèle local pour obtenir des pièces de rechange.
E12	Position des pieds défectueuse	Réinitialisation d'usine : appuyez sur " V " pendant environ 5 secondes jusqu'à ce que l'écran affiche "- - -".
E13	Protection contre la surchauffe	Veuillez attendre que la température baisse avant de l'utiliser.
E14、 E15	Jambe coincée	Veuillez intervertir les câbles des jambes. Si le code ne change pas, le boîtier de commande est défectueux. Si le code change (par exemple : E14 -> E15 ou E15 -> E14), le pied est défectueux. Veuillez contacter le service clientèle local pour obtenir des pièces de rechange.
E16	Jambes déséquilibrées	Réinitialisation d'usine : appuyez sur " V " pendant environ 5 secondes jusqu'à ce que l'écran affiche "- - -".
E17	Perte des données clés du boîtier de commande	Débranchez le pupitre et rebranchez-le après 10 secondes. Si le code existe toujours, le boîtier de commande est défectueux. Veuillez contacter le service clientèle local pour obtenir des pièces de rechange.
rST	Le système du boîtier de commande s'éteint soudainement	Réinitialisation d'usine : appuyez sur " V " pendant environ 5 secondes jusqu'à ce que l'écran affiche "- - -".
L'affichage ne fonctionne pas après le branchement du pupitre	Boîtier de commande défectueux ou mauvais contact électrique ; Alimentation électrique défectueuse ou connexion lâche, etc.	Vérifiez le cordon d'alimentation et si la connexion entre le boîtier de commande et l'alimentation électrique est lâche (il est recommandé de rebrancher tous les fils). Si l'écran ne fonctionne toujours pas correctement, veuillez contacter le service clientèle local pour obtenir des pièces de rechange.

INSTRUCCIONES DE USO

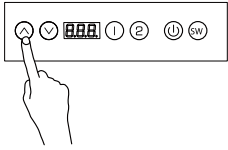

Ajustar la altura

Al pulsar " ^ ", el escritorio sube hasta alcanzar el punto más alto.

Al pulsar " v ", el escritorio desciende hasta alcanzar el punto más bajo.

Cuando se pulsa brevemente " ^ " o " v ", la mesa se desplaza una pequeña distancia de forma correspondiente.

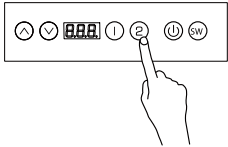

Ajustar las alturas de la memoria

Ajuste la altura: se pueden guardar 2 alturas de memoria de la siguiente manera.

1. Ajuste el escritorio a la altura deseada.

2. Pulse "1" o "2" durante 4 segundos hasta que parpadee "S-1" o "S-2".

Consulta de la altura de la memoria: pulse brevemente "1" o "2" y la altura de la memoria correspondiente parpadeará.

Ajuste el escritorio a la altura de la memoria: pulse dos veces "1" o "2" y el escritorio se moverá automáticamente a la altura de la memoria correspondiente. Al pulsar cualquier botón se detendrá el proceso.

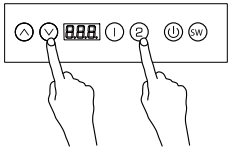

Ajustar la altura mínima

Ajuste la altura mínima: la altura mínima del escritorio se puede ajustar para evitar la colisión. Si el escritorio alcanza la altura mínima, la pantalla mostrará "- L o". El procedimiento es el siguiente.

1. Ajuste el escritorio a la altura deseada.

2. Pulse "2" y "v" durante 5 segundos hasta que la pantalla muestre "- d o".

Elimine la altura mínima guardada:

Método 1: consulte el procedimiento de configuración inicial.

Método 2: Ajuste el pupitre a la altura mínima. Pulse "v" y "2" durante 5 segundos hasta que la pantalla muestre "- d o".

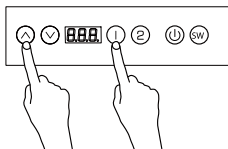

Ajustar la altura máxima

Ajuste la altura máxima: se puede ajustar la altura máxima del escritorio para evitar colisiones. Si el escritorio alcanza la altura máxima, la pantalla mostrará "- H I". El procedimiento es el siguiente.

1. Ajuste el escritorio a la altura deseada.

2. Pulse " ^ " y "1" durante 5 segundos hasta que la pantalla muestre "- u p".

Elimine la altura máxima guardada:

Método 1: consulte el procedimiento de configuración inicial.

Método 2: 1. Ajuste el escritorio a la altura máxima. 2. Pulse " ^ " y "1" durante 5 segundos hasta que la pantalla muestre "- u p".

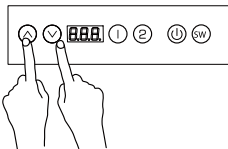

Configuración inicial

(Realice este procedimiento en funcionamiento normal, o cuando la caja de control se sustituya por primera vez)

Presione " ^ " y " v " al mismo tiempo hasta que en la pantalla parpadee "- - -". El sistema entrará en el modo de inicialización y la mesa se moverá automáticamente hacia arriba y hacia abajo. Una vez que el pupitre se detenga, el proceso de configuración inicial habrá finalizado.

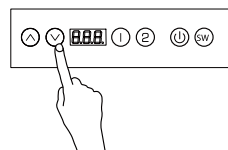

Restablecimiento de fábrica

(Realice este procedimiento cuando aparezca el código de error "E12", "E16" o "rST")

Pulse " v " durante 5 segundos hasta que en la pantalla parpadee "- - -" y el sistema entrará en el modo de reinicio. El escritorio se moverá automáticamente a su altura más baja, independientemente de los límites de altura previamente establecidos, y luego se elevará a una altura preprogramada. Una vez que la mesa se detenga, el proceso de restablecimiento se habrá completado.

INSTRUCCIONES DE FUNCIONAMIENTO DE LAS LUCES

Conectar a Eureka Light

1. Asegúrate de que actives el Bluetooth y los servicios de localización en tu teléfono o tableta.
2. Abra la aplicación, pulse "Rescan Control" para actualizar la lista de dispositivos, busque el dispositivo llamado "EUKLED" y pulse "Connect". Para cambiar el nombre del dispositivo, puedes mantener pulsado el nombre del dispositivo.
3. Toque el nombre del dispositivo para empezar a controlar las luces.

Cambiar de modo

Pulse "SW" en el panel de control para cambiar de modo. Cada pulsación llevará a un modo diferente. Hay 38 modos disponibles. Empezando por el rojo estático, los primeros 12 modos son efectos de iluminación estándar, y los últimos 26 modos son efectos de iluminación del espectro musical.

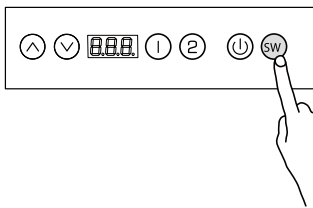

Encender y apagar las luces

Mantén pulsado "⏻" en el panel de control durante unos 2 segundos y las luces se encenderán/apagarán.

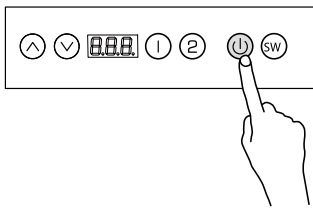

FUNCIONES DE ILUMINACIÓN

- Fácil control remoto en una aplicación móvil
- 27 efectos de iluminación de espectro musical, 1 efecto estándar estático y 10 efectos estándar dinámicos.
- Guardar la configuración en caso de corte de energía.
- Cambia de modo y enciende/apaga las luces con sólo pulsar un botón.
- Modo de reposo: selecciona "Modo de reposo" en la aplicación y las luces se volverán de color amarillo cálido. Las luces se atenúan gradualmente con el tiempo. Después de 15 minutos, la luz desaparece y el sistema se apaga automáticamente.

DESCARGUE LA APLICACIÓN DE ILUMINACIÓN

Este controlador se controla a través de una aplicación móvil, que funciona en iOS y Android.

Teléfonos Apple: requieren iOS10.0 o posterior; teléfonos Android: requieren ANDROID4.4 o posterior.

Para los teléfonos Apple, busque "Eureka Light" en App Store.

Para los teléfonos Android, escriba la dirección web <http://www.designa.cn/app/Eureka0520.apk> en su navegador para descargar la aplicación directamente.

CÓDIGOS DE ERROR Y SOLUCIÓN DE PROBLEMAS

CÓDIGOS DE ERROR	CAUSA	SOLUCIÓN
E01、 E02	Conexión suelta entre las patas y la caja de control	1. Pulse de nuevo " ^ " o " V ". Si el código sigue existiendo, compruebe si los cables del motor de las patas están sueltos. 2. Si el código sigue existiendo después del paso 1, por favor cambie los cables del motor de la pata. Si el código no cambia, la caja de control está defectuosa. Si el código cambia (por ejemplo: E01 -> E02 o E02 -> E01), la pata está defectuosa. Póngase en contacto con el servicio de atención al cliente local para obtener piezas de repuesto.
E03、 E04	Sobrecarga o fallo del motor	Ayuda a confirmar, cambie los cables del motor de la pata. Si el código no cambia, la caja de control está defectuosa. Si el código cambia (por ejemplo: E03 -> E04 o E04 -> E03), la pata está defectuosa. Póngase en contacto con el servicio de atención al cliente local para obtener piezas de repuesto.
E05、 E06	Sensor de la pata defectuoso	1. Pulse de nuevo " ^ " o " V ". Si el código sigue existiendo, compruebe si los cables del motor de las patas están sueltos. 2. Si el código sigue existiendo después del paso 1, por favor cambie los cables del motor de la pata. Si el código no cambia, la caja de control está defectuosa. Si el código cambia (por ejemplo: E05 -> E06 o E06 -> E05), la pata está defectuosa. Póngase en contacto con el servicio local de atención al cliente para obtener piezas de repuesto.
E07	Fallo en la alimentación de la caja de control	Desenchufe el pupitre y vuelva a enchufarlo después de 10 segundos. Si el código sigue existiendo, la caja de control está defectuosa. Póngase en contacto con el servicio de atención al cliente local para obtener piezas de repuesto.
E08、 E09	Pata defectuosa	Desenchufe el pupitre y vuelva a enchufarlo después de 10 segundos. Si el código sigue existiendo, la caja de control está defectuosa. Póngase en contacto con el servicio de atención al cliente local para obtener piezas de repuesto.
E10、 E11	Caja de control defectuosa	Desenchufe el pupitre y vuelva a enchufarlo después de 10 segundos. Si el código sigue existiendo, la caja de control está defectuosa. Póngase en contacto con el servicio de atención al cliente local para obtener piezas de repuesto.
E12	Posición de las patas defectuosa	Restablecimiento de fábrica: pulse " V " durante unos 5 segundos hasta que la pantalla muestre " - - - ".
E13	Protección contra el sobrecalentamiento	Ayuda a confirmar, espere a que la temperatura baje antes de usarla.
E14、 E15	Pata atascada	Ayuda a confirmar, cambie los cables del motor de la pata. Si el código no cambia, la caja de control está defectuosa. Si el código cambia (por ejemplo: E14 -> E15 o E15 -> E14), la pata está defectuosa. Póngase en contacto con el servicio de atención al cliente local para obtener piezas de repuesto.
E16	Patas desequilibradas	Restablecimiento de fábrica: pulse " V " durante unos 5 segundos hasta que la pantalla muestre " - - - ".
E17	Datos clave de la caja de control perdidos	Desenchufe la caja de control y vuelva a enchufarla después de 10 segundos. Si el código sigue existiendo, la caja de control está defectuosa. Póngase en contacto con el servicio de atención al cliente local para obtener piezas de repuesto.
rST	El sistema de la caja de control se apaga repentinamente	Restablecimiento de fábrica: pulse " V " durante unos 5 segundos hasta que la pantalla muestre " - - - ".
La pantalla no funciona después de enchufar la mesa.	Caja de control defectuosa o mal contacto eléctrico; Fuente de alimentación defectuosa o conexión floja, etc.	Compruebe el cable de alimentación y si la conexión entre la caja de control y la fuente de alimentación está suelta (se recomienda volver a enchufar todos los cables). Si la pantalla sigue sin funcionar correctamente, póngase en contacto con el servicio de atención al cliente local para obtener piezas de repuesto.

升降操作说明

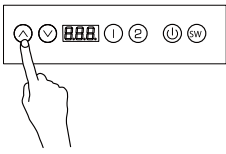

高度调节操作

当按下“^”键，桌面向上运行，直到到达桌面的最高点。

当按下“v”键，桌面向下运行，直到到达桌面的最低点。

当短按“^”或者“v”键，桌面相应运行很小的距离，实现点动。

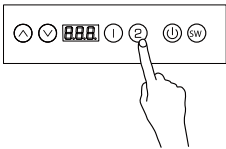

设置记忆高度

位置设置：可以存储2个记忆高度。

存储方法如下：

1. 让桌面运行到要设定的高度；
2. 此时长按“1”或“2”键约4秒后，闪烁显示“S-1”或“S-2”，则位置记忆设置成功。

位置查询：短按一次“1”或“2”键，闪烁显示对应的记忆高度。

位置运行：双击“1”或“2”键，桌面自动运行到记忆位置的高度，运行中，按任意键能够停止运行。

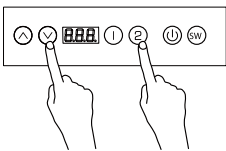

设置最低高度

限定最低高度：限定最低高度以防止碰撞，当桌面运行到最低点时，会显示“-Lo”。

操作方法如下：

1. 让桌面运行到要设定的位置；
2. 同时按住“v”和“2”两个按键5秒，显示“-do”表示最低位置设置成功。

取消设置高度：

方法1: 参考初始化设置过程。

方法2: 让桌面运行到最低点，显示“-Lo”；同时按住“v”和“2”两个按键5秒，显示“-do”则表示取消成功。

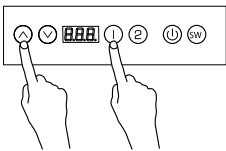

设置最高高度

限定最高高度：限定最低高度以防止碰撞，当运行到高位点时，会显示“-HI”。

操作方法如下：

1. 让桌面运行到要设定的位置；
2. 同时按住“^”和“1”两个按键5秒，显示“-up”表示最高位置设置成功。

取消存储高度：

方法1: 参考初始化设置过程。

方法2: 让桌面运行到最高点，显示“-HI”；同时按住“^”和“1”两个按键5秒，显示“-up”则表示取消成功。

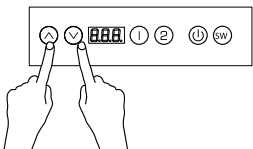

初始化设置

(在正常运行状态，或者首次更换控制盒时，可以操作)

同时按住“^”和“v”按键，直到显示“---”后松开，系统自动进入初始化模式，桌子会自动运行，等待停止后，表示初始化成功。

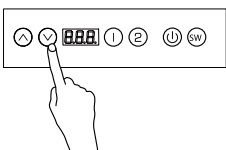

恢复出厂设置

(显示错误代码“rST”或“E12”或“E16”时操作)

长按“v”按键5秒，直到闪烁“---”后松开，系统进入到复位模式，桌面自动向下运行，到达机械最低零点(忽略用户设置的高度限定)后，桌面会自动向上运行到固定位置，复位过程结束。

灯光操作方法

APP连接步骤

1. 确保打开手机（或平板）蓝牙功能，且打开定位权限。
2. 打开 APP--点击“重新扫描控件”刷新设备列表--找到名字为“EUKLED”的设备--点击连接。连接成功后如有需要可长按设备名进行更改。
3. 设置完成后点击进入即可。

灯光模式切换

按控制面板切换键“”进行模式切换，每按一次灯光会切换成不同的模式，共38种。由静态红色开始算前12种为非音乐随动模式，而后26种为音乐随动模式。

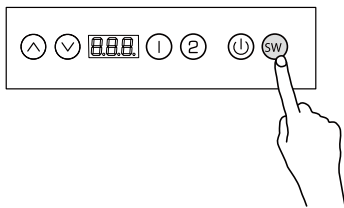

灯光关启

长按控制面板电源键“”约2秒，灯光关启。

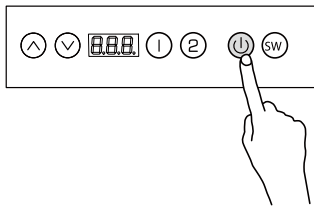

灯光功能

- 手机APP控制，遥控距离远，操作人性化。
- 内置27种音乐随动模式、1种静态常规效果和10种动态效果（非音乐随动）。
- 具有掉电保存设置参数功能。
- 具有按键切换灯光模式及开关机功能，操作方便。
- 具有睡眠关机模式: 在APP页面中点击睡眠模式后，系统灯光会变成暖黄色灯效。灯光随着时间的推移逐渐变暗，直到15分钟后灯光消失，系统自动关闭。

灯光APP下载

本控制器由手机APP进行控制,支持IOS和安卓系统。

苹果手机需要 IOS10.0 或更高版本；安卓手机需要 ANDROID4.4 或者高版本。

苹果手机可在 App Store搜索“Eureka Light”找到 APP。

安卓手机可在浏览器中输入地址<http://www.designa.cn/app/Eureka0520.apk>后直接进入下载APP。

常见错误代码及处理方式

故障代码	原因	处理方式
E01、E02	桌腿与控制盒连接松动	1. 重新按“^”或者“v”键，如代码仍存在，请检查桌腿电机线是否松动； 2. 如1操作后代码仍存在，请对调桌腿电机线，若代码不变，则控制盒故障，若代码改变（如：E01 -> E02 或 E02 -> E01），则桌腿故障。请联系当地客服更换部件。
E03、E04	桌腿负载过重或电机故障	对调桌腿电机线，若代码不变，则控制盒故障，若代码改变（如：E03 -> E04 或 E04 -> E03），则桌腿故障。请联系当地客服更换部件。
E05、E06	桌腿位置传感器异常	1. 重新按“^”或者“v”键，如代码仍存在，请检查桌腿电机线是否松动； 2. 如1操作后代码仍存在，请对调桌腿电机线，若代码不变，则控制盒故障，若代码改变（如：E05 -> E06 或 E06 -> E05），则桌腿故障。请联系当地客服更换部件。
E07	控制盒电源异常	断电10秒后重连，如代码仍存在，则控制盒故障。 请联系当地客服更换部件。
E08、E09	桌腿故障	断电10秒后重连，如代码仍存在，则控制盒故障。 请联系当地客服更换部件。
E10、E11	控制盒故障	断电10秒后重连，如代码仍存在，则控制盒故障。 请联系当地客服更换部件。
E12	桌腿位置异常	恢复出厂设置操作：长按“v”约5秒，直到显示“---”后松开。
E13	过温保护	等待温度下降后再使用。
E14、E15	桌腿机械卡死	请对调桌腿电机线，若代码不变，则控制盒故障，若代码改变（如：E14 -> E15 或 E15 -> E14），则桌腿故障。请联系当地客服更换部件。
E16	两侧桌腿位置不平衡	恢复出厂设置操作：长按“v”约5秒，直到显示“---”后松开。
E17	控制盒关键数据丢失	断电10秒后重连，如代码仍存在，则控制盒故障。 请联系当地客服更换部件。
rST	控制盒系统异常掉电	恢复出厂设置操作：长按“v”约5秒，直到显示“---”后松开。
接电后显示屏 不亮	控制盒故障或接触不良； 电源器故障或者连接松动等	检查电源线，以及控制盒与电源间的连接线是否松动（建议重新拔插所有连接线口）；若进行上述操作后仍然无法正常运行，请联系当地客服更换部件。