

PROXXON

PROXXON
INDUSTRIAL

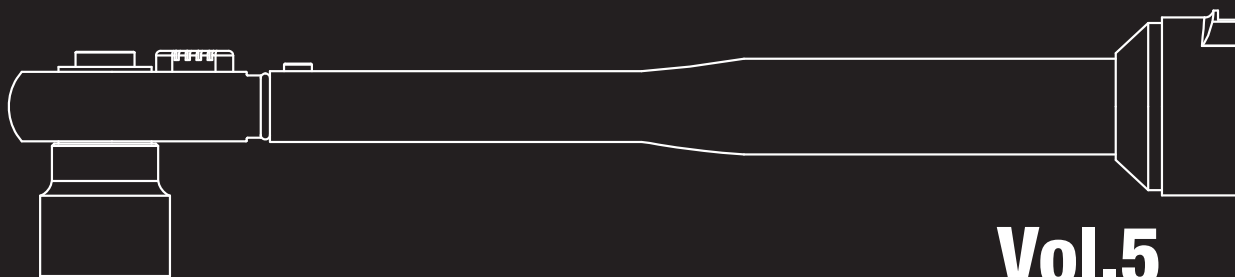
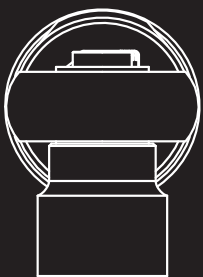

Vol.5

PROXXON socket sets - manufactured using the most modern production technology in the world's largest socket and driving elements factory.

PROXXONソケットセットシリーズは最新生産技術と駆動方式を持ったソケットの世界最大工場生産されています。

■ All items



- ・滑りにくい表面処理
- ・サイズや種類を判別し易くレーザーマーキングで刻印
- ・スリムなBODY
- ・安心の2年間保証

■ ROTARY -Ratsche



プッシュリリース

ソケットの交換が素早く出来る
プッシュリリース機能を搭載



グリップエンド 差边角装備

グリップ後部に1/4" (6.35mm) の差边角を装備
Tハンドルやエクステンションバーを装着可能

ツイストロータリー機構

グリップを左右にひねると、
ラチェット先端が回転し、
ボルトナットの脱着作業が容易
アングル箇所への早回しにも便利
です

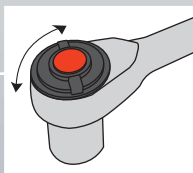

回転方向の切替

黒ダイヤルを左右に切り替えることで
主軸の回転方向が変わります。
ダイヤルを右へ→主軸は左回り
ダイヤルを左へ→主軸は右回り

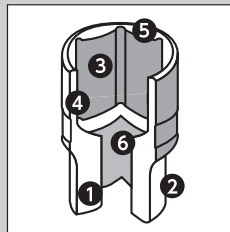

Quality : 品質

- ① CrV鋼と呼ばれる耐摩耗性と強度を兼ね備えた鋼材を鍛造し生産されます。
- ② 表面処理には2層のニッケルクロームとマトクロームの最終仕上げが施されています。
- ③ ヘックス部(六角部)深さと寸法は均一な鍛造工法で保障されます。
- ④ 薄い材料ですが強度と耐久を保ちます。
- ⑤ 面取り加工を施すことによりナットをスライドさせやすくしています。
- ⑥ ラチェット側の駆動力をしっかりと伝えるための加工が施されています。

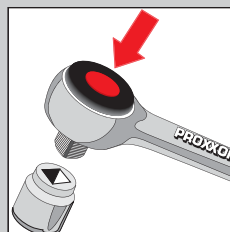

The ratchet - key item : 重要アイテム

プッシュリリース方式で、ソケットの交換がスムーズです。
グリップ部は耐油性、耐酸性にすぐれたTPR (thermoplastic Rubber) を使用

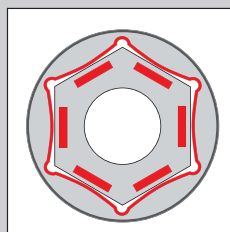

The PROXXON driver system : 性能

駆動は角でなく面ですらえ、より強力なトルクをかけることが可能



DIN : ドイツ工業規格 ISO : 国際標準化機構

硬度、最大トルクの数値はDIN/ISOの規格値を上回っており、寸法サイズの交差も規格内です。



レーザーマーキング : 情報

全てのアイテムにレーザーマーキングで各サイズ等を表記



Character : 個性

PROXXON ソケットセットシリーズには個性を持った商品が豊富に取り揃えられています。
写真は、ロータリーラチェット



The fine tool company !

Index

	torque wrench torque screwdriver	トルクレンチ トルクドライバー	4 - 6
	spetial set	スペシャルセット	7
	socket set	ソケットセット	8 - 13
	ratchets socket option	ラチェット ソケット オプション	14 - 20
	wrench open-end spanner ring-combination spanner double ring spanner spanner set	レンチ各種 両口スパナ コンビスパナ メガネレンチ スパナセット	21 - 25
	ratchet spanners	ギアレンチ	26 - 27

LEDシグナルとハンドルのバイブレーションで、規定トルク値を感知できる プロクソン デジタルトルクレンチ



PROXXON INDUSTRIAL No.83337
デジタルトルクレンチ
マイクロ・クリック MC100/E 3/8" **¥46,200**

- JAN 4573271133372 ¥42,000
- 差込角 3/8" (9.5mm)
 - トルク範囲 10~100Nm (1.02~10.2kgf/m)
 - 精度 時計回り±1% 反時計回り±1.5%
 - 送り角度 約11°
 - 測定方向 両方向
 - 全長/重量 445mm/940g
 - 電源 単4電池×3本
 - Bluetoothインターフェイス(スマートフォンに接続可)
 - バイブレーションセンサー搭載
 - 検査証明書付(再校正可)
 - 専用ケース入り

PROXXON INDUSTRIAL No.83338
デジタルトルクレンチ
マイクロ・クリック MC200/E 1/2" **¥51,700**

- JAN 4573271133389 ¥47,000
- 差込角 1/2" (12.7mm)
 - トルク範囲 20~200Nm (2.04~20.4kgf/m)
 - 精度 時計回り±1% 反時計回り±1.5%
 - 送り角度 約11°
 - 測定方向 両方向
 - 全長/重量 530mm/1,400g
 - 電源 単4電池×3本
 - Bluetoothインターフェイス(スマートフォンに接続可)
 - バイブレーションセンサー搭載
 - 検査証明書付(再校正可)
 - 専用ケース入り

精密なトルク管理のためにプロクソン トルクレンチシリーズ〈Micro Click〉 設定も簡単 精度はISO6789±3% 国際基準をクリア

PROXXON INDUSTRIAL No.83349
マイクロ・クリック MC30 ¥14,300

JAN 4573271133495 ¥13,000

- 差込角 …………… 1/4" (6.3mm)
- トルク範囲 …………… 6~30Nm (0.61~3.06kgf/m)
- 精度 …………… ±3%
- 送り角度 …………… 15°
- 測定方向 …………… 時計回り (逆ネジ不可)
- 全長/重量 …………… 310mm/810g
- 対応ソケットサイズ …… 8mm (M5)~13mm (M8)まで
- 検査証明書付 (再校正可)



2 year guarantee
安心の2年間保証!

PROXXON INDUSTRIAL No.83350
マイクロ・クリック MC60 ¥17,600

JAN 4573271133501 ¥16,000

- 差込角 …………… 3/8" (9.5mm)
- トルク範囲 …………… 12~60Nm (1.22~6.12kgf/m)
- 精度 …………… ±3%
- 送り角度 …………… 15°
- 測定方向 …………… 時計回り (逆ネジ不可)
- 全長/重量 …………… 370mm/1,000g
- 対応ソケットサイズ …… 11mm (M7)~17mm (M10)まで
- 検査証明書付 (再校正可)



2 year guarantee
安心の2年間保証!

PROXXON INDUSTRIAL No.83351
マイクロ・クリック MC100 ¥18,040

JAN 4573271133518 ¥16,400

- 差込角 …………… 3/8" (9.5mm)
- トルク範囲 …………… 20~107Nm (2.04~10.91kgf/m)
- 精度 …………… ±3%
- 送り角度 …………… 15°
- 測定方向 …………… 時計回り (逆ネジ不可)
- 全長/重量 …………… 430mm/1,030g
- 対応ソケットサイズ …… 11mm (M7)~19mm (M12)まで
- 検査証明書付 (再校正可)



2 year guarantee
安心の2年間保証!

PROXXON INDUSTRIAL No.83353
マイクロ・クリック MC200 ¥20,460

JAN 4573271133532 ¥18,600

- 差込角 …………… 1/2" (12.7mm)
- トルク範囲 …………… 40~210Nm (4.08~21.42kgf/m)
- 精度 …………… ±3%
- 送り角度 …………… 15°
- 測定方向 …………… 時計回り (逆ネジ不可)
- 全長/重量 …………… 530mm/1,730g
- 対応ソケットサイズ …… 15mm (M9)~24mm (M16)まで
- 検査証明書付 (再校正可)



2 year guarantee
安心の2年間保証!

PROXXON INDUSTRIAL No.83354
マイクロ・クリック MC320 ¥27,280

JAN 4573271133549 ¥24,800

- 差込角 …………… 1/2" (12.7mm)
- トルク範囲 …………… 60~320Nm (6.12~32.64kgf/m)
- 精度 …………… ±3%
- 測定方向 …………… 時計回り (逆ネジ不可)
- 送り角度 …………… 15°
- 全長/重量 …………… 600mm/1,750g
- 対応ソケットサイズ …… 18mm (M12)~30mm (M20)まで
- 検査証明書付 (再校正可)



2 year guarantee
安心の2年間保証!

厳しい出荷前検査が施され、調整後出荷されます (検査証明書付)

PROXXON INDUSTRIAL No.83340
マイクロ・クリック MC500 ¥48,180

JAN 4573271133402 ¥43,800

- 差込角 3/4" (19mm)
- トルク範囲 100~500Nm (10.2~51kgf/m)
- 精度 ±3%
- 送り角度 15°
- 測定方向 時計回り (逆ネジ不可)
- 全長/重量 820mm/4,300g
- 検査証明書付 (再校正可)



2 year guarantee
 安心の2年間保証!

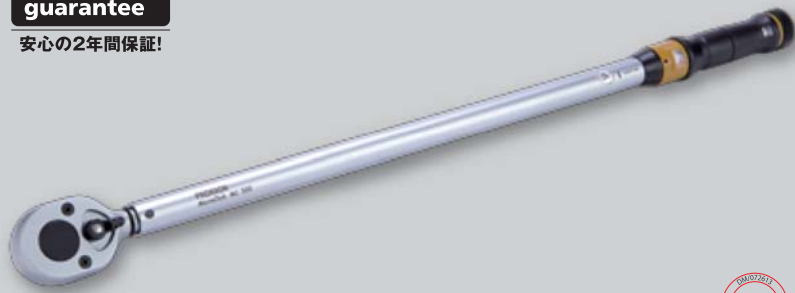

PROXXON INDUSTRIAL No.83341
マルチトルクレンチ マイクロ・クリック MC60-M 3/8" ¥34,320

JAN 4573271133419 ¥31,200

- 差込角 ラチェットヘッド3/8" (9.5mm)
- トルク範囲 12~60Nm (1.22~6.12kgf/m)
- 精度 ±3%
- 送り角度 15°
- オープンスパナ 10, 11, 12, 13, 14, 15, 16, 17, 18, 19mm
- ビットソケット HEX5, 6, 7, 8
- 測定方向 両方向
- 全長/重量 345mm/850g (本体のみ)
- 検査証明書付 (再校正可)

PROXXON INDUSTRIAL No.83342
マルチトルクレンチ マイクロ・クリック MC200-M 1/2" ¥39,380

JAN 4573271133426 ¥35,800

- 差込角 ラチェットヘッド1/2" (12.7mm)
- トルク範囲 40~200Nm (4.08~20.4kgf/m)
- 精度 ±3%
- 送り角度 15°
- オープンスパナ 13, 14, 15, 17, 19, 22, 24, 27, 30mm
- 測定方向 両方向
- 全長/重量 530mm/1,600g (本体のみ)
- 検査証明書付 (再校正可)

※実際の商品の形状とは、若干異なる場合がありますのでご了承ください。



mm	HX	INHX	FM-TX	M-TX	XZN	Nm ¹⁾
M 1.6	SW 3,2	HX 1,5	TX 5	-	-	0,2
M 2	SW 4	HX 1,5	TX 6	-	-	0,35
M 2,5	SW 5	HX 2	TX 7; 8	-	-	0,8
M 3	SW 5,5	HX 2,5	TX 9; 10	E 4	-	1,3
M 3,5	SW 6	HX 2,5	TX 15	E 4	-	2
M 4	SW 7	HX 3	TX 20	E 5; 6	-	2,9
M 5	SW 8	HX 4	TX 25; 27	E 6; 8	-	6
M 6	SW 10	HX 5	TX 27; 30	E 8; 10	VZ 5	10,2
M 7	SW 11	HX 5	TX 40	E 8; 10	VZ 5	16
M 8	SW 13	HX 6	TX 45	E 10; 12	VZ 6	25
M 10	SW 16; 17	HX 8	TX 45; 50	E 12; 14	VZ 8	50
M 12	SW 18; 19	HX 10	TX 55	E 14; 18	VZ 10	86
M 14	SW 21; 22	HX 12	TX 60	E 18; 20	VZ 12	138
M 16	SW 24	HX 14	TX 70	E 20	VZ 14	215
M 18	SW 27	HX 14	TX 80	E 24	-	296
M 20	SW 30	HX 17	TX 90	E 24	-	420
M 22	SW 32; 34	-	-	-	-	573
M 24	SW 36	HX 19	-	-	-	725

1) Schraubenqualität 8.8; Gewindereibzahl $\mu=0,14$
 © by PROXXON



2 year guarantee
 安心の2年間保証!



2 year guarantee
 安心の2年間保証!



プロクソン、トルクレンチ・トルクドライバーの特徴

カチッ

設定トルクに達した時点で「カチッ」という【音】と【感触】によってお知らせします。
 ※設定トルク以上の締め付けは、故障の原因となりますのでおやめください。

ファインスケール搭載

グリップ下部のファインスケールでは更に細かいトルク値の設定や確認が行えます。

細かいトルク値が設定可能な目盛り

滑りにくく高トルクをかけられる握りやすいグリップ

より正確なトルク設定が可能なファインスケール搭載

さらに細かな管理に対応したPROXXONトルクドライバー・レンチシリーズ 自転車パーツやエンジン、電気部品の組み立て・修理の管理に最適です

PROXXON INDUSTRIAL No.83343
マイクロ・クリック MC2 **¥13,200**

- 差込角 …………… 1/4" (6.3mm) JAN 4573271133433 ¥12,000
- トルク範囲 …………… 0.4~2Nm (0.04~0.2kgf/m)
- 精度 …………… ±6%
- 測定方向 …………… 時計回り(逆ネジ不可)
- 全長/重量 …………… 170mm/135g
- 対応ソケットサイズ …… ~5.5mm
- 検査証明書付(再校正可)



2 year guarantee

安心の2年間保証!



トルク調節つまみを後ろに引いて設定します。

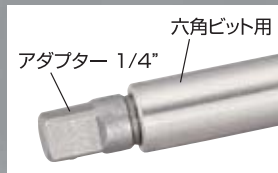

本体先端は六角ビットが直接取付可能

PROXXON INDUSTRIAL No.83347
マイクロ・クリック MC5 **¥14,740**

- 差込角 …………… 1/4" (6.3mm) JAN 4573271133471 ¥13,400
- トルク範囲 …………… 1~5Nm (0.10~0.51kgf/m)
- 精度 …………… ±6%
- 測定方向 …………… 時計回り(逆ネジ不可)
- 全長/重量 …………… 160mm/260g
- 対応ソケットサイズ …… 4mm (M2)~7.5mmまで
- 検査証明書付(再校正可)



2 year guarantee

安心の2年間保証!



ファインスケール搭載トルク調節つまみを後ろに引いて設定します。



本体の差込角は1/4"六角ビット用アダプターが付属

PROXXON INDUSTRIAL No.83348
マイクロ・クリック MC10 **¥15,180**

- 差込角 …………… 1/4" (6.3mm) JAN 4573271133488 ¥13,800
- トルク範囲 …………… 2~10Nm (0.20~1.02kgf/m)
- 精度 …………… ±6%
- 測定方向 …………… 時計回り(逆ネジ不可)
- 全長/重量 …………… 160mm/260g
- 対応ネジサイズ …… M2~M6
- 検査証明書付(再校正可)



2 year guarantee

安心の2年間保証!



トルク調節つまみを後ろに引いて設定します。



Tハンドル付属

PROXXON INDUSTRIAL No.83345
マイクロ・クリック MC15 **¥15,180**

- 差込角 …………… 1/4" (6.3mm) JAN 4573271133457 ¥13,800
- トルク範囲 …………… 3~15Nm (0.30~1.53kgf/m)
- 精度 …………… ±4%
- 送り角度 …………… 10°
- 測定方向 …………… 時計回り(逆ネジ不可)
- 全長/重量 …………… 195mm/240g
- 対応ソケットサイズ …… 7mm (M4)~11mm (M7)まで
- 検査証明書付(再校正可)



2 year guarantee

安心の2年間保証!



ファインスケール搭載トルク調節つまみを後ろに引いて設定します。

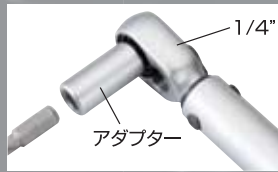

本体の差込角は1/4"六角ビット用アダプターが付属

精密作業に適したスペシャルビット・ドライバーセット 豊富な先端ビット、ドライバーが精密箇所の修理作業などを可能に

ロングビット (80mm)



ショートビット (25mm)

PROXXON INDUSTRIAL No.82107
75点・スペシャルビットセット ¥12,980

2 year guarantee
安心の2年間保証!

- JAN 4573271121072 ¥11,800
- 差込角 1/4" (6.3mm)
 - セット内容
 - ・ドライバーグリップ
 - ・ショートビット (25mm)
 - プラスビット ⊕ No.0/1/2
 - プラス(ポジ)ビット ⊕ PZ1/2
 - マイナスビット ⊖ 3.0/5.5mm
 - ヘックスビット(いじり止穴付) ⊙ 2/2.5/3/4/5/6/8mm
 - ヘックスビット(いじり止穴付) ⊙ 5/64, 3/32, 7/64, 1/8, 9/64, 5/32
 - トライウイングビット ⊙ TW1/2/3/4/5
 - トルクスビット(いじり止穴付) ⊙ TX5/6/7/8/9/10/15/20/25/27/30/40
 - トロキューセットビット ⊕ TS6/8/10
 - XZN-トリプルスクエア ⊙ XZN5/6/8
 - 四角穴ネジ用ビット ⊙ SQ00/01/02/03
 - 二本爪キュービット ⊙ No.4/6/8/10/12
 - クラッチネジビット ⊙ C1/2/3
 - ・ロングビット (80mm)
 - プラスビット ⊕ No.1/2
 - マイナスビット ⊖ 3.0/5.5mm
 - ヘックスビット(いじり止穴付) ⊙ 4/5mm
 - トライウイングビット ⊙ TW1/2/3
 - トルクスビット(いじり止穴付) ⊙ TX10/15/20/30
 - 二本爪キュービット ⊙ No.6/8
 - ・各種アダプター
 - マグネットビットホルダー 75mm凸凹六角ビット
 - アダプター 凹1/4"→凹六角ビット
 - アダプター 凸1/4"→凸六角ビット
 - ヒートン/ヨート締めビット 凸六角ビット

PROXXON INDUSTRIAL No.82109
36点・スペシャルビットセット 1/4" ¥10,560

2 year guarantee
安心の2年間保証!

- JAN 4573271121096 ¥9,600
- 差込角 1/4" (6.3mm)
 - セット内容
 - ・マイクロビットラチェットマグネットビットホルダー
 - ・ショートビット (25mm)
 - プラスビット ⊕ No.0/1/2
 - プラス(ポジ)ビット ⊕ No.1/2
 - マイナスビット ⊖ 3.5mm
 - トルクスビット(いじり止穴付) ⊙ TTX8/9/10/15/20/25/27/30/40
 - ヘックスビット(いじり止穴付) ⊙ HEX2/2.5/3/4/5/6/8
 - XZN-トリプルスクエア ⊙ XZN5/6/8
 - ・ロングビット (80mm)
 - プラスビット ⊕ No.01
 - トルクスビット(いじり止穴付) ⊙ TTX10/15/20/25/30
 - ヘックスビット(いじり止穴付) ⊙ HEX3/4/5

PROXXON INDUSTRIAL No.83158
マイクロビットラチェット 1/4" ¥2,970

- JAN 4573271131583 ¥2,700
- 差込角 1/4" (6.3mm)
 - 送り角度 5° 72歯ギア
 - 全長/重量 122mm/88g



1/4"
6.3mm

耐摩耗性と強度を兼ね備えた特殊鋼クロムバナジウム鋼(CrV)を使用
精密作業や家庭内の軽作業(家具の組立等、修理)にも最適な1/4"(6.3mm)



PROXXON INDUSTRIAL No.82080
36点・精密ソケットレンチセット 1/4" ¥9,130

JAN 4573271120808 ¥8,300

■差込角 1/4"(6.3mm)

■セット内容

- | | |
|-----------------|---|
| ラチェットハンドル | スタンダードラチェット1/4" |
| ドライバーグリップ | 1/4" |
| エクステンションバー | 50/100mm(Tハンドル兼用) |
| アダプター | 3/8"→1/4"/ユニバーサルジョイント |
| ソケット | ● 4/4.5/5/5.5/6/6.5/7/8/9/10/11/12/13mm |
| ヘックスビットソケット | ○ HEX3/4/5/6mm |
| トルクスビットソケット | ⊗ TTX20/25/27/30 |
| ドライバービットソケット(-) | ⊖ FD4.0/5.5mm |
| ドライバービットソケット(+) | ⊕ PH1/2 |
| L型ヘックスレンチ | HEX1.25/1.5/2.0/2.5/3.0mm |

2 year guarantee
安心の2年間保証!

■ケース寸法 245(W)×130(D)×38(H)/1.3kg



家具の組み立てやメンテナンス



家財道具の修理やメンテナンス



精密作業にも対応

PROXXON INDUSTRIAL No.82078
32点・精密マグネットソケット+ビットセット1/4" ¥10,560

JAN 4573271120785 ¥9,600

■差込角 1/4"(6.3mm)

■セット内容

- | | |
|---------------|--------------------------------|
| ラチェット | マイクロコンパクトラチェット |
| エクステンションバー | 50/100/150mm |
| 六角ビットホルダー | 1/4"→六角ビット |
| ユニバーサルジョイント | 1/4" |
| ソケット(マグネット内蔵) | ● 5/5.5/6.5/7/8/9/10/11/13mm |
| ヘックスビット | ○ HEX2.5/3/4/5/6mm |
| トルクスビット | ⊗ TTX8/10/15/20/25/27/30/40/45 |
| ドライバービット | PH1/2, FD5.5 |

■ケース寸法 220(W)×90(D)×42(H)/0.9kg

2 year guarantee
安心の2年間保証!



マグネット内蔵ソケットで狭い場所での作業の際、外したナット等の紛失を防ぎます。

PROXXON INDUSTRIAL No.83653
ヘックスビットソケット7点セット1/4" ¥2,860

JAN 4573271136533 ¥2,600

■セット内容

ヘックスビット ●HEX2/2.5/3/4/5/6/8mm



PROXXON INDUSTRIAL No.83662
ソケット9点セット1/4" ¥3,190

JAN 4573271136625 ¥2,900

■セット内容

ソケット ○6.5/7/8/9/10/11/12/13/14



PROXXON INDUSTRIAL No.83654
トルクスビットソケット7点セット1/4" ¥3,190

JAN 4573271136540 ¥2,900

■セット内容

トルクスビット ⊗TTX10/15/20/25/27/30/40



PROXXON INDUSTRIAL No.83664
1/4"ディープソケット9点セット1/4" ¥4,070

JAN 4573271136649 ¥3,700

■セット内容

ディープソケット ○5.5/7/8/9/10/11/12/13/14



3/8"
9.5mm

二輪車、四輪車整備に最も使用頻度の高い3/8"(9.5mm)
安心装備のひとつに自宅ガレージや車載工具に

PROXXON INDUSTRIAL No.82114
65点・オートメカニックセット 3/8" ¥20,240

JAN 4573271121140 ¥18,400

■差込角 3/8" (9.5mm)

■セット内容

- ラチェットハンドル
- エクステンションバー
- アダプター
- ソケット ● 6/7/8/9/10/11/12/13/14/15/16/17/18/19/21/22/24mm
- ディープソケット ● 10/13/15/17mm
- プラグソケット ● 14/16/18/19mm
- E型トルクスソケット ⊕ E/6/7/8/10/12/14/18
- ヘックスビットソケット ○ HEX4/5/6/7/8/9/10/11mm
- トルクスビットソケット ⊕ T15/20/25/27/30/40/45/50
- XZNビットソケット ○ SP5/6/8/10
- L型ヘックスレンチ HEX1.25/1.5/2.0/2.5/3.0mm
- L型トルクスレンチ T6/8/10

2 year guarantee

安心の2年間保証!

■ケース寸法 445(W)×200(D)×50(H)/5.1kg



E型トルクスやXZNを含む
最新の車両に対応した充実のセット内容



PROXXON INDUSTRIAL No.82110
24点・ソケットレンチセット 3/8" ¥11,000

JAN 4573271121102 ¥10,000

■差込角 3/8" (9.5mm)

■セット内容

- ラチェット
- ソケット ● 6/7/8/10/11/12/13/14/15/16/17/18/19/21/22/24mm
- プラグソケット ● 16/18/21mm
- エクステンションバー
- アダプター

2 year guarantee

安心の2年間保証!

■ケース寸法 330(W)×145(D)×45(H)/2.7kg



PROXXON INDUSTRIAL No.83651
ヘックスビットソケット6点セット3/8" ¥3,520

JAN 4573271136519 ¥3,200

■セット内容

- ヘックスビット ● HEX4/5/6/7/8/10mm



PROXXON INDUSTRIAL No.83652
トルクスビットソケット7点セット3/8" ¥4,180

JAN 4573271136526 ¥3,800

■セット内容

- トルクスビット ⊕ TTX20/25/27/30/40/45/50



PROXXON INDUSTRIAL No.83661
ソケット7点セット3/8" ¥3,520

JAN 4573271136618 ¥3,200

■セット内容

- ソケット ○ 10/12/13/14/15/17/19



PROXXON INDUSTRIAL No.83663
3/8"ディープソケット7点セット3/8" ¥4,290

JAN 4573271136632 ¥3,900

■セット内容

- ディープソケット ○ 10/12/13/14/15/17/19



1/2"
12.7mm

車両整備、農機具のメンテナンス、工業設備での使用頻度の多い1/2"(12.7mm)シリーズ
ヨーロッパの多くの作業現場で認められた品質です

PROXXON INDUSTRIAL No.82000

29点・ソケットレンチセット ¥18,480

JAN 4573271120006 ¥16,800

■ 差込角 1/2"(12.7mm)

■ セット内容

- ラチェット スタンダードラチェット1/2"
- エクステンションバー 125/250mm(T/ハンドル兼用)
- アダプター 3/8"→1/2"/ユニバーサルジョイント
- ソケット 8/9/10/11/12/13/14/15/16/17/18/19/
21/22/24/27/30/32/34mm
- プラグソケット 16/21mm
- ディープソケット 13/17/19mm

■ ケース寸法 445(W)×200(D)×50(H)/5.9kg

2 year guarantee

安心の2年間保証!



PROXXON INDUSTRIAL No.82296

XZN(スプライン)+ダブルヘックスセット ¥12,650

JAN 4573271122963 ¥11,500

■ 差込角 1/2"(12.7mm)

■ セット内容

- ダブルヘックス(12角)ソケット 9/10/12/18/19/21mm
- XZNビットソケットショート SP5/6/8/10/12/14
- XZNビットソケットロング SPL6/8/9/10/12/14

■ ケース寸法 330(W)×145(D)×45(H)/2.3kg

2 year guarantee

安心の2年間保証!



ダブルヘックス(12角)=六角が2個合わさった形状(ダブルヘックス)角120度
XZN(スプライン)=四角が3個合わさった形状(トリプルスクエア)角90度

PROXXON INDUSTRIAL No.82938

ソフトインパクトソケットセット ¥8,580

JAN 4573271129382 ¥7,800

■ 差込角 1/2"(12.7mm)

■ セット内容

- ソフトインパクトソケット(85mm) 17/19/21mm
- プラスチックのソケットカバーが気になるアルミホイールのキズを防ぎます。
- 粘性に優れ、かつ高トルク・高耐久です。(500Nm)
- PROXXON・マイクロクリックトルクレンチシリーズ(P4-5参照)にも使用していただけます。

■ ケース寸法 155(W)×110(D)×48(H)/1.1kg

2 year guarantee

安心の2年間保証!



PROXXON INDUSTRIAL No.82970

ソフトインパクトソケットセット ロングタイプ ¥12,320

JAN 4573271129702 ¥11,200

■ 差込角 1/2"(12.7mm)

■ セット内容

- ソフトインパクトソケット ロング(130mm) 17/19/21mm
- プラスチックのソケットカバーが気になるアルミホイールのキズを防ぎます。
- 粘性に優れ、かつ高トルク・高耐久です。(500Nm)
- PROXXON・マイクロクリックトルクレンチシリーズ(P4-5参照)にも使用していただけます。

■ ケース寸法 155(W)×110(D)×48(H)/1.5kg

2 year guarantee

安心の2年間保証!



ソフトインパクトソケット(85mm)

No.83962	17mm	JAN 4573271139626	¥2,300	¥2,530
No.83964	19mm	JAN 4573271139640	¥2,300	¥2,530
No.83966	21mm	JAN 4573271139664	¥2,300	¥2,530

ソフトインパクトソケット ロングタイプ(130mm)

No.83972	17mm	JAN 4573271139725	¥3,300	¥3,630
No.83974	19mm	JAN 4573271139749	¥3,300	¥3,630
No.83976	21mm	JAN 4573271139763	¥3,300	¥3,630



1/4"
6.3mm

1/2"
12.7mm

1/4"(6.3mm)・1/2"(12.7mm)の作業工具がひとつのセットに集約され
必要な作業工具を適材・適所で選択出来るマルチセット

PROXION INDUSTRIAL No.82040
56点・マルチソケットレンチセット 1/4"+1/2" ¥21,780

JAN 4573271120402 ¥19,800

- 差込角 …… 1/4"(6.3mm)+1/2"(12.7mm)
- セット内容
- ・1/4"(6.3mm)

2 year guarantee

安心の2年間保証!

- ラチェット スタンダードラチェット1/4"
- ドライバーグリップ 1/4"
- エクステンションバー 50/100mm(Tハンドル兼用)
- アダプター 3/8"→1/4"/ユニバーサルジョイント
- ソケット ● 4/5/5.5/6/6.5/7/8/9/10/11/12/13mm
- ドライバービットソケット(-) ● FD4.0/5.5mm
- ドライバービットソケット(+)
- ヘックスビットソケット ● PH1/2
- トルクスビットソケット ● HEX3/4/5/6mm
- トルクスビットソケット ● TTX20/25/27/30

・1/2"(12.7mm)

- ラチェット スタンダードラチェット1/2"
- エクステンションバー 65/250mm(Tハンドル兼用)
- アダプター 3/8"→1/2"/ユニバーサルジョイント
- ソケット ● 10/13/14/15/16/17/18/19/21/22/24/27/30/32mm
- プラグソケット ● 16/21mm
- L型ヘックスレンチ HEX1.25/1.5/2/2.5/3mm

■ ケース寸法 …… 445(W)×200(D)×50(H)/5.6kg



PROXION INDUSTRIAL No.82100
18点・ヘックスソケットセット 1/2"+1/4" ¥11,000

JAN 4573271121003 ¥10,000

- 差込角 …… 1/4"(6.3mm)+1/2"(12.7mm)
- セット内容
- ・1/4"(6.3mm)

2 year guarantee

安心の2年間保証!

- ヘックスビットソケット ● HEX2/2.5/3/4/5/6mm
- ・1/2"(12.7mm)
- ヘックスビットソケット ショート ● HEX6/7/8/10/12/14mm
- ヘックスビットソケット ロング ● HEX5/6/7/8/10/12mm

■ ケース寸法 …… 330(W)×145(D)×45(H)/2.0kg



PROXION INDUSTRIAL No.82102
24点・トルクスソケットセット 1/2"+1/4" ¥10,560

JAN 4573271121027 ¥9,600

- 差込角 …… 1/4"(6.3mm)+1/2"(12.7mm)
- セット内容
- ・1/4"(6.3mm)

2 year guarantee

安心の2年間保証!

- トルクスビットソケット ● TTX8/10/15/20/25/27/30
- E型トルクスソケット ● E4/5/6/8/10
- トルクスビットソケット ● T40/45/50/55/60
- E型トルクスソケット ● E12/14/18/20
- L型トルクスレンチ T6/8/10

■ ケース寸法 …… 245(W)×130(D)×38(H)/1.4kg



PROXION INDUSTRIAL No.82116
36点・ソケット+ビットソケットセット インチ ¥13,200

JAN 4573271121164 ¥12,000

- 差込角 …… 1/4"(6.3mm)+1/2"(12.7mm)
- セット内容
- ・1/4"(6.3mm)

2 year guarantee

安心の2年間保証!

- ソケット ● 5/32", 3/16", 7/32", 1/4", 9/32", 5/16", 11/32", 7/16", 1/2", 9/19"
- ヘックスビットソケット ● 1/8", 5/32", 3/16", 1/4"
- ・1/2"(12.7mm)
- ソケット ● 3/8", 7/16", 15/32", 1/2", 9/16", 19/32", 5/8", 21/32", 11/16", 3/4", 13/16", 7/8", 15/16", 1", 1-1/8"
- L型ヘックスレンチ 0.05", 1/16", 5/64", 3/32", 1/8"

■ ケース寸法 …… 330(W)×145(D)×45(H)/2.8kg



PROXION INDUSTRIAL No.83660
ソケット8点セット 1/2" ¥6,380

JAN 4573271136601 ¥5,800

- セット内容
- ソケット ● 17/19/21/22/24/27/30/32

PROXION INDUSTRIAL No.83090
フレックスラチェット 1/2" ¥9,020

JAN 4573271130906 ¥8,200

- 差込角 …… 1/2"(12.7mm)
- 送り角度 …… 6° 60歯ギア
- 全長/重量 …… 430mm/820g

2 year guarantee

安心の2年間保証!

スピナーハンドル先端ヘッド部に
ラチェット機構を装備

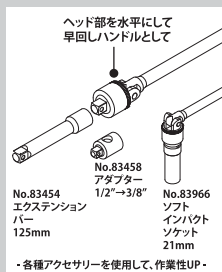

ヘッド部の角度を可変して早回し、
本締めや狭い箇所での
作業に使用

最大500Nm

ヘッド上部のリングを左右に回して
回転方向の切替を行います。

主軸を固定しながら
右へ回すと(締め方向)
左へ回すと(緩め方向)



No.83454
エクステンション
バー
125mm

No.83458
アダプター
1/2"→3/8"

No.83966
ソフト
インパクト
ソケット
21mm

・各種アクセサリーを使用して、作業性UP・

1/4"
6.3mm

軽量かつ丈夫なオリジナルプラスチックケースに収納された
充実したセット内容は、室内での持ち運び、保管に最適です。



PROXXON INDUSTRIAL No.82280
50点・メカニクセット 1/4" **¥17,160**

JAN 4573271122802 ¥15,600

■ 差込角 1/4" (6.3mm)

■ セット内容

- | | |
|-----------------|-------------------------------------|
| ラチェットハンドル | クラブラチェット |
| ドライバーグリップ | 1/4" |
| エクステンションバー | 50/150mm (Tハンドル兼用) |
| アダプター | 3/8" → 1/4" / ユニバーサルジョイント |
| ソケット | ● 4/5/5.5/6/6.5/7/8/9/10/11/12/13mm |
| ディープソケット | ● 6/7/8/10mm |
| E型トルクスソケット | ⊗ E/4/5/6/8/10 |
| ヘックスビットソケット | ○ HEX3/4/5/6mm |
| トルクスビットソケット | ⊕ TTX8/10/15/20/25/27/30 |
| ドライバービットソケット(-) | ⊖ FD4.0/5.5/7.0mm |
| ドライバービットソケット(+) | ⊕ PH1/2, PZ1/2 |
| L型ヘックスレンチ | HEX1.25/1.5/2.0/2.5/3.0mm |

2 year guarantee

安心の2年間保証!

■ ケース寸法 340(W)×185(D)×50(H)/1.9kg



1/4" 6.3mm **1/2"** 12.7mm

PROXXON INDUSTRIAL No.82290
42点・トルクス+ヘックスソケットセット 1/2"+1/4" **¥17,820**

JAN 4573271122901 ¥16,200

■ 差込角 1/4" (6.3mm) + 1/2" (12.7mm)

■ セット内容

- | | | | |
|---------------|-----------------|-----------------------------|-----------|
| 1/4" (6.3mm) | ヘックスビットソケット | ○ HEX2/2.5/3/4/5/6mm | 安心の2年間保証! |
| | トルクスビットソケット | ⊕ TTX8/10/15/20/25/27/30/40 | |
| | E型トルクスソケット | ⊗ E4/5/6/8/10 | |
| 1/2" (12.7mm) | ヘックスビットソケット | ○ HEX7/8/10/12/14mm | |
| | トルクスビットソケット | ⊕ T45/50/55/60 | |
| | ヘックスビットソケット ロング | ○ HEX6/7/8/10/12mm | |
| | E型トルクスソケット | ⊗ E12/14/18/20 | |
| | L型ヘックスレンチ | HEX1.25/1.5/2/2.5/3mm | |

2 year guarantee

■ ケース寸法 340(W)×185(D)×50(H)/2.5kg



PROXXON INDUSTRIAL No.82292
20点・ディープソケットセット 1/2"+1/4" **¥10,780**

JAN 4573271122925 ¥9,800

■ 差込角 1/4" (6.3mm) + 1/2" (12.7mm)

■ セット内容

- | | | | |
|---------------|----------|-----------------------------------|-----------|
| 1/4" (6.3mm) | ディープソケット | ○ 4/5/5.5/6/7/8/9/10/11/12mm | 安心の2年間保証! |
| 1/2" (12.7mm) | ディープソケット | ○ 13/14/15/16/17/18/19/21/22/24mm | |

2 year guarantee

■ ケース寸法 340(W)×185(D)×50(H)/2.9kg



室外の保管に最適な丈夫で収納力の高い
スチールケース



軽量で持ち出しにも便利なプラスチックケース
室内の保管に最適



射出成形で生産されるオリジナルトレイは
高い収納力と取り出し易さを実現

1/4"
6.3mm

1/2"
12.7mm

射出成形による専用トレイがプロクソン工具セットのコンパクト、利便性かつ安全性を向上させました。取り出して、お持ちのキャビンにも使用可能です。

PROXXON INDUSTRIAL No.82286

65点・マルチソケットレンチセット 1/2"+1/4" ¥26,950

JAN 4573271122864 ¥24,500

■セット内容

・1/4"(6.3mm)

- ラチェット クラブラチェット1/4"
- ドライバーグリップ 1/4"
- エクステンションバー 50/150mm(Tハンドル兼用)
- アダプター 3/8"→1/4"/ユニバーサルジョイント
- ソケット ○ 4/5/5.5/6/6.5/7/8/9/10/11/12/13mm
- ドライバービットソケット(-) ⊖ FD4.0/5.5/7mm
- ドライバービットソケット(+) ⊕ PH1/2
- ドライバービット ⊕ PZ1/2
- ヘックスビットソケット ○ HEX3/4/5/6mm
- トルクスビットソケット ⊗ TTX8/10/15/20/25/27/30

2 year guarantee

安心の2年間保証!

・1/2"(12.7mm)

- ラチェット クラブラチェット1/2"
- エクステンションバー 65/250mm(Tハンドル兼用)
- アダプター 3/8"→1/2"/ユニバーサルジョイント
- ソケット ○ 10/11/12/13/14/15/16/17/18/19/21/22/24/27/30/32/34mm
- プラグソケット ○ 16/21mm
- L型ヘックスレンチ HEX1.25/1.5/2/2.5/3mm

■ケース寸法 450(W)×235(D)×70(H)/5.7kg



PROXXON INDUSTRIAL No.82294

65点・マルチソケットレンチセット インチサイズ 1/2"+1/4" ¥26,950

JAN 4573271122949 ¥24,500

■セット内容

・1/4"(6.3mm)

- ラチェット クラブラチェット1/4"
- ドライバーグリップ 1/4"
- エクステンションバー 50/150mm(Tハンドル兼用)
- アダプター 3/8"→1/4"/ユニバーサルジョイント
- ソケット ○ 5/32, 3/16, 7/32, 1/4, 9/32, 5/16, 11/32, 3/8, 13/32, 7/16, 1/2, 9/16
- ドライバービットソケット(-) ⊖ FD5/32, 7/32, 1/4
- ドライバービットソケット(+) ⊕ PH1/2
- ドライバービット ⊕ PZ1/2
- ヘックスビットソケット ○ 1/8, 5/32, 3/16, 1/4
- トルクスビットソケット ⊗ TTX8/10/15/20/25/27/30

2 year guarantee

安心の2年間保証!

・1/2"(12.7mm)

- ラチェット クラブラチェット1/2"
- エクステンションバー 65/250mm(Tハンドル兼用)
- アダプター 3/8"→1/2"/ユニバーサルジョイント
- ソケット ○ 3/8, 7/16, 15/32, 1/2, 9/16, 19/32, 5/8, 21/32, 11/16, 3/4, 13/16, 7/8, 15/16, 1, 1-1/8, 1-1/4, 1-3/8
- プラグソケット ○ 5/8, 13/16
- L型ヘックスレンチ 0.05", 1/16, 5/64, 3/32, 1/8

■ケース寸法 450(W)×235(D)×70(H)/5.7kg



インチセット

3/8"
9.5mm

PROXXON INDUSTRIAL No.82282

47点・コンパクトセット 3/8" ¥20,680

JAN 4573271122826 ¥18,800

■差込角 3/8"(9.5mm)

■セット内容

- ラチェット クラブラチェット 3/8"
- ソケット ● 6/7/8/9/10/11/12/13/14/15/16/17/18/19/21/22/24mm
- ディープソケット ● 10/13/15/17mm
- ヘックスビットソケット ○ HEX4/5/6/7/8/10mm
- トルクスビットソケット ⊗ T20/25/27/30/40/45
- プラグソケット ● 14/16/18/21mm
- エクステンションバー 75/200mm(Tハンドル兼用)
- アダプター 1/2"→3/8"/ユニバーサルジョイント
- L型ヘックスレンチ HEX1.25/1.5/2.0/2.5/3.0mm

2 year guarantee

安心の2年間保証!

■ケース寸法 450(W)×235(D)×70(H)/4.2kg



1/4"
6.3mm

耐摩耗性と強度を兼ね備えた特殊鋼クロムバナジウム鋼(CrV)を使用
全てのアイテムにレーザーマーキングで見やすく刻印

2 year guarantee
安心の2年間保証!

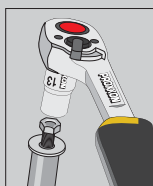

PROXXON INDUSTRIAL No.83330
クラブラチェット 1/4" **¥2,970**
JAN 4573271133303 ¥2,700
■差込角 …… 1/4"(6.3mm) ■送り角度 …… 5° / 72歯ギア
■全長/重量 …… 150mm/220g

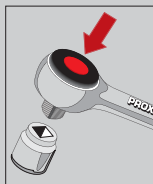

PROXXON INDUSTRIAL No.83092
スタンダードラチェット 1/4" **¥2,310**
JAN 4573271130920 ¥2,100
■差込角 …… 1/4"(6.3mm) ■送り角度 …… 6.9° 52歯ギア
■全長/重量 …… 145mm/115g



PROXXON INDUSTRIAL No.83160
マイクロ・コンパクトラチェット **¥2,970**
JAN 4573271131606 ¥2,700
■差込角 …… 1/4"(6.3mm) ■送り角度 …… 5° 72歯ギア
■全長/重量 …… 122mm/88g

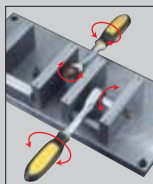

※ツイストロータリー機構:グリップを左右に回すとヘッドが左右(一方)に回転します。(P18参照)

PROXXON INDUSTRIAL No.83082
ロータリーラチェット 1/4" **¥9,020**
JAN 4573271130821 ¥8,200
■差込角 …… 1/4"(6.3mm) ■全長/重量 …… 183mm/220g
■グリップ差込角… 1/4"(6.3mm)
グリップ後方部にTハンドルやドライバグリップが差込可能



PROXXON INDUSTRIAL No.83074
フレックスラチェット 1/4" **¥3,410**
JAN 4573271130746 ¥3,100
■差込角 …… 1/4"(6.3mm) ■送り角度 …… 6.9° 52歯ギア
■全長/重量 …… 160mm/140g
■ヘッド部が6ポジションに可変可能(90°内)

●オプション

品番 | サイズ |

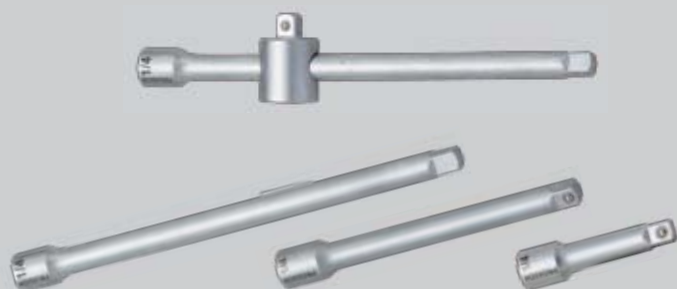

Tハンドル兼用エクステンションバー 1/4"
No.83704 | 150mm | JAN 4573271137042 ¥660 | **¥726**
■差込角:1/4"(6.3mm)
No.83781 | | JAN 4573271137813 ¥500 | **¥550**
■差込角:1/4"(6.3mm) エクステンション機能なし



エクステンションバー 1/4"
No.83706 | 50mm | JAN 4573271137066 ¥480 | **¥528**
No.83707 | 100mm | JAN 4573271137073 ¥500 | **¥550**
No.83708 | 150mm | JAN 4573271137080 ¥550 | **¥605**
■差込角:1/4"(6.3mm)

フレキシブルエクステンションバー 1/4"
No.83705 | 150mm | JAN 4573271137059 ¥1,000 | **¥1,100**
■差込角:1/4"(6.3mm)



ユニバーサルジョイント 1/4"
No.83709 | | JAN 4573271137097 ¥900 | **¥990**
■差込角:1/4"(6.3mm)

No.83700

No.83703

電動ドライバー用アダプター 1/4"
No.83700 | 65mm | JAN 4573271137004 ¥900 | **¥990**
■差込角:1/4"(6.3mm)

マグネットビットホルダー
No.83703 | 60mm | JAN 4573271137035 ¥840 | **¥924**
■凸凹六角ビット



ドライバーグリップ 1/4"
No.83702 | 140mm | JAN 4573271137028 ¥1,000 | **¥1,100**
■差込角 …… 1/4"(6.3mm)
■グリップ差込角… 1/4"(6.3mm)
グリップ後方部にTハンドルやドライバグリップが差込可能

●オプション



No.83780

No.83782

No.83701

品番 | サイズ

ソケット 1/4"

No.83710	4mm	JAN 4573271137103	¥300	¥330
No.83711	4.5mm	JAN 4573271137110	¥300	¥330
No.83712	5mm	JAN 4573271137127	¥300	¥330
No.83713	5.5mm	JAN 4573271137134	¥300	¥330
No.83714	6mm	JAN 4573271137141	¥300	¥330
No.83715	6.5mm	JAN 4573271137158	¥300	¥330
No.83716	7mm	JAN 4573271137165	¥300	¥330
No.83718	8mm	JAN 4573271137189	¥300	¥330
No.83720	9mm	JAN 4573271137202	¥300	¥330
No.83722	10mm	JAN 4573271137226	¥320	¥352
No.83724	11mm	JAN 4573271137240	¥320	¥352
No.83726	12mm	JAN 4573271137264	¥320	¥352
No.83728	13mm	JAN 4573271137288	¥320	¥352
No.83729	14mm	JAN 4573271137295	¥380	¥418

ディープソケット 1/4"

No.83768	4mm	JAN 4573271137684	¥500	¥550
No.83769	5mm	JAN 4573271137691	¥500	¥550
No.83770	5.5mm	JAN 4573271137707	¥460	¥506
No.83771	6mm	JAN 4573271137714	¥460	¥506
No.83772	7mm	JAN 4573271137721	¥460	¥506
No.83773	8mm	JAN 4573271137738	¥460	¥506
No.83774	9mm	JAN 4573271137745	¥460	¥506
No.83775	10mm	JAN 4573271137752	¥460	¥506
No.83776	11mm	JAN 4573271137769	¥460	¥506
No.83777	12mm	JAN 4573271137776	¥500	¥550
No.83778	13mm	JAN 4573271137783	¥500	¥550
No.83779	14mm	JAN 4573271137790	¥500	¥550

ヘックスビットソケット 1/4"

No.83744	2mm	JAN 4573271137448	¥460	¥506
No.83745	2.5mm	JAN 4573271137455	¥460	¥506
No.83746	3mm	JAN 4573271137462	¥460	¥506
No.83747	4mm	JAN 4573271137479	¥460	¥506
No.83748	5mm	JAN 4573271137486	¥460	¥506
No.83749	6mm	JAN 4573271137493	¥460	¥506
No.83750	8mm	JAN 4573271137509	¥460	¥506

トルクスビットソケット 1/4" いじり止め穴付

No.83751	TTX5	JAN 4573271137516	¥500	¥550
No.83752	TTX6	JAN 4573271137523	¥500	¥550
No.83753	TTX8	JAN 4573271137530	¥500	¥550
No.83754	TTX10	JAN 4573271137547	¥500	¥550
No.83756	TTX15	JAN 4573271137561	¥500	¥550
No.83758	TTX20	JAN 4573271137585	¥500	¥550
No.83760	TTX25	JAN 4573271137608	¥500	¥550
No.83761	TTX27	JAN 4573271137615	¥500	¥550
No.83762	TTX30	JAN 4573271137622	¥500	¥550
No.83764	TTX40	JAN 4573271137646	¥500	¥550

E型トルクスソケット 1/4"

No.83788	E4	JAN 4573271137882	¥550	¥605
No.83790	E5	JAN 4573271137905	¥550	¥605
No.83792	E6	JAN 4573271137929	¥550	¥605
No.83793	E7	JAN 4573271137936	¥550	¥605
No.83794	E8	JAN 4573271137943	¥550	¥605
No.83796	E10	JAN 4573271137967	¥550	¥605

ドライバービットソケット{+}{-} 1/4"

No.83730	{+} No.1	JAN 4573271137301	¥440	¥484
No.83731	{+} No.2	JAN 4573271137318	¥440	¥484
No.83732	{+} No.3	JAN 4573271137325	¥440	¥484
No.83733	{+} ボジNo.1	JAN 4573271137332	¥440	¥484
No.83735	{+} ボジNo.2	JAN 4573271137356	¥440	¥484
No.83737	{-} 4.0mm	JAN 4573271137370	¥440	¥484
No.83739	{-} 5.5mm	JAN 4573271137394	¥440	¥484
No.83741	{-} 7.0mm	JAN 4573271137417	¥440	¥484
No.83742	{-} 8.0mm	JAN 4573271137424	¥440	¥484

アダプター各種 1/4"

No.83780	凹六角ビット用	JAN 4573271137806	¥480	¥528
No.83782	1/4"→3/8"	JAN 4573271137820	¥480	¥528
No.83701	六角ビット→1/4"	JAN 4573271137011	¥460	¥506

※表記の金額(太字)は全て税込価格です。

3/8"
9.5mm

デザイン性に優れたラチェットハンドルは使用にも優れています。
全てのアイテムにレーザーマーキングで見やすく刻印

2 year guarantee
安心の2年間保証!

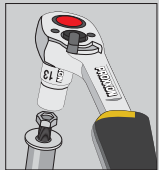

PROXXON INDUSTRIAL No.83332
クラブラチェット 3/8" **¥3,630**
■ 差込角 …… 3/8" (9.5mm) JAN 4573271133327 ¥3,300
■ 送り角度 …… 5° 72歯ギア
■ 全長/重量 …… 230mm/340g

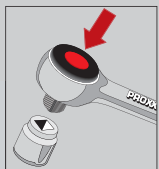

PROXXON INDUSTRIAL No.83094
スタンダードラチェット 3/8" **¥2,860**
■ 差込角 …… 3/8" (9.5mm) JAN 4573271130944 ¥2,600
■ 送り角度 …… 6.9° 52歯ギア
■ 全長/重量 …… 200mm/260g



PROXXON INDUSTRIAL No.83162
マイクロコンパクトラチェット 3/8" **¥3,520**
■ 差込角 …… 3/8" (9.5mm) JAN 4573271131620 ¥3,200
■ 送り角度 …… 5° 72歯ギア
■ 全長/重量 …… 150mm/160g

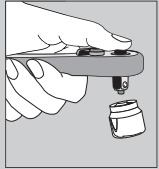

PROXXON INDUSTRIAL No.83180
2000シリーズ・ラチェット 3/8" **¥3,300**
■ 差込角 …… 3/8" (9.5mm) JAN 4573271131804 ¥3,000
■ 送り角度 …… 8° 44歯ギア
■ 全長/重量 …… 200mm/250g

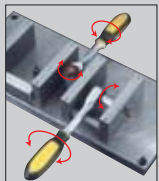

PROXXON INDUSTRIAL No.83083
ロータリーラチェット 3/8" **¥9,680**
■ 差込角 …… 3/8" (9.5mm) JAN 4573271130838 ¥8,800
■ 全長/重量 …… 225mm/470g
■ グリップ差込角 …… 1/4" (6.3mm)
グリップ後方にTハンドルやドライバーグリップが差込可能

※ツイストロータリー機構:グリップを左右に回すとヘッドが左右(一方向)に回転します。(P7参照)

●オプション

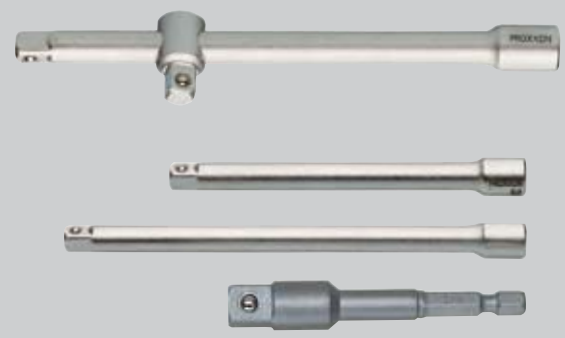

Tハンドル兼用エクステンションバー 3/8"
No.83558 | 200mm | JAN 4573271135581 ¥1,200 **¥1,320**
■ 差込角:3/8" (9.5mm)

エクステンションバー 3/8"
No.83554 | 75mm | JAN 4573271135543 ¥550 **¥605**
No.83556 | 150mm | JAN 4573271135567 ¥700 **¥770**
■ 差込角:3/8" (9.5mm)

電動ドライバー用アダプター 3/8"
No.83562 | 85mm | JAN 4573271135628 ¥1,050 **¥1,155**
■ 差込角:3/8" (9.5mm)



ユニバーサルジョイント 3/8"
No.83560 | JAN 4573271135604 ¥1,050 **¥1,155**
■ 差込角:3/8" (9.5mm)

アダプター
No.83566 | 3/8"→1/2" | JAN 4573271135666 ¥820 **¥902**
No.83564 | 3/8"→1/4" | JAN 4573271135642 ¥600 **¥660**
■ 差込角:3/8" (9.5mm)



スパークプラグソケット 3/8"
No.83550 | 16mm | JAN 4573271135505 ¥800 **¥880**
No.83551 | 18mm | JAN 4573271135512 ¥880 **¥968**
No.83552 | 21mm | JAN 4573271135529 ¥820 **¥902**
No.83553 | 14mm | JAN 4573271135536 ¥880 **¥968**
No.83555 | 19mm | JAN 4573271135550 ¥880 **¥968**
■ 差込角:3/8" (9.5mm)

●オプション



品番 | サイズ

ソケット 3/8"

No.83500	6mm	JAN 4573271135000	¥420	¥462
No.83502	7mm	JAN 4573271135024	¥420	¥462
No.83504	8mm	JAN 4573271135048	¥420	¥462
No.83506	9mm	JAN 4573271135062	¥400	¥440
No.83508	10mm	JAN 4573271135086	¥400	¥440
No.83510	11mm	JAN 4573271135109	¥400	¥440
No.83512	12mm	JAN 4573271135123	¥400	¥440
No.83514	13mm	JAN 4573271135147	¥400	¥440
No.83516	14mm	JAN 4573271135161	¥420	¥462
No.83518	15mm	JAN 4573271135185	¥420	¥462
No.83520	16mm	JAN 4573271135208	¥420	¥462
No.83522	17mm	JAN 4573271135222	¥500	¥550
No.83523	18mm	JAN 4573271135239	¥540	¥594
No.83524	19mm	JAN 4573271135246	¥540	¥594
No.83526	21mm	JAN 4573271135260	¥580	¥638
No.83528	22mm	JAN 4573271135284	¥580	¥638
No.83530	24mm	JAN 4573271135307	¥580	¥638

ディープソケット 3/8"

No.83532	8mm	JAN 4573271135321	¥550	¥605
No.83534	9mm	JAN 4573271135345	¥550	¥605
No.83536	10mm	JAN 4573271135369	¥550	¥605
No.83538	11mm	JAN 4573271135383	¥550	¥605
No.83540	12mm	JAN 4573271135406	¥550	¥605
No.83542	13mm	JAN 4573271135420	¥550	¥605
No.83543	14mm	JAN 4573271135437	¥550	¥605
No.83544	15mm	JAN 4573271135444	¥550	¥605
No.83545	17mm	JAN 4573271135451	¥580	¥638
No.83546	18mm	JAN 4573271135468	¥580	¥638
No.83547	19mm	JAN 4573271135475	¥680	¥748
No.83548	22mm	JAN 4573271135482	¥880	¥968
No.83549	24mm	JAN 4573271135499	¥980	¥1,078

ヘックスビットソケット 3/8" ショート(50mm)

No.83575	4mm	JAN 4573271135758	¥580	¥638
No.83576	5mm	JAN 4573271135765	¥580	¥638
No.83578	6mm	JAN 4573271135789	¥580	¥638
No.83579	7mm	JAN 4573271135796	¥580	¥638
No.83580	8mm	JAN 4573271135802	¥620	¥682
No.83681	9mm	JAN 4573271136816	¥640	¥704
No.83581	10mm	JAN 4573271135819	¥640	¥704
No.83582	11mm	JAN 4573271135826	¥640	¥704

ヘックスビットソケット 3/8" ロング(80mm)

No.83567	4mm	JAN 4573271135673	¥840	¥924
No.83568	5mm	JAN 4573271135680	¥840	¥924
No.83569	6mm	JAN 4573271135697	¥840	¥924
No.83570	7mm	JAN 4573271135703	¥840	¥924
No.83571	8mm	JAN 4573271135710	¥920	¥1,012
No.83572	10mm	JAN 4573271135727	¥920	¥1,012
No.83573	12mm	JAN 4573271135734	¥920	¥1,012

トルクスビットソケット 3/8"

No.83583	T10	JAN 4573271135833	¥580	¥638
No.83683	T15	JAN 4573271136830	¥580	¥638
No.83584	T20	JAN 4573271135840	¥580	¥638
No.83585	T25	JAN 4573271135857	¥580	¥638
No.83586	T27	JAN 4573271135864	¥580	¥638
No.83587	T30	JAN 4573271135871	¥580	¥638
No.83588	T40	JAN 4573271135888	¥580	¥638
No.83589	T45	JAN 4573271135895	¥600	¥660
No.83590	T50	JAN 4573271135901	¥600	¥660

トルクスビットソケット 3/8" いじり止め穴付

No.83597	TTX40	JAN 4573271135970	¥640	¥704
No.83598	TTX45	JAN 4573271135987	¥640	¥704
No.83599	TTX50	JAN 4573271135994	¥640	¥704
No.83600	TTX55	JAN 4573271136007	¥640	¥704
No.83601	TTX60	JAN 4573271136014	¥640	¥704

ドライバービットソケット (+) (-) 3/8"

No.83594	(+) No.1	JAN 4573271135949	¥580	¥638
No.83595	(+) No.2	JAN 4573271135956	¥580	¥638
No.83596	(+) No.3	JAN 4573271135963	¥580	¥638
No.83591	(-) 4.0mm	JAN 4573271135918	¥580	¥638
No.83592	(-) 5.5mm	JAN 4573271135925	¥580	¥638
No.83593	(-) 8.0mm	JAN 4573271135932	¥580	¥638

E型トルクスソケット 3/8"

No.83602	E6	JAN 4573271136021	¥560	¥616
No.83603	E7	JAN 4573271136038	¥560	¥616
No.83604	E8	JAN 4573271136045	¥560	¥616
No.83605	E10	JAN 4573271136052	¥560	¥616
No.83606	E12	JAN 4573271136069	¥560	¥616
No.83607	E14	JAN 4573271136076	¥560	¥616
No.83608	E18	JAN 4573271136083	¥560	¥616

XZNトリプルスクエアビット 3/8"

No.83628	5mm	JAN 4573271136281	¥700	¥770
No.83629	6mm	JAN 4573271136298	¥700	¥770
No.83631	8mm	JAN 4573271136311	¥700	¥770
No.83633	10mm	JAN 4573271136335	¥700	¥770

1/2"
12.7mm

「2年保障」で安心と実績を兼ね備えたソケットシリーズ
豊富な先端パーツで、充実の作業をサポート

2 year
guarantee
安心の2年間保証!



PROXXON INDUSTRIAL No.83334
クラブラチェット 1/2" **¥4,510**

■差込角……………1/2"(12.7mm) JAN 4573271133341 ¥4,100
■送り角度……………5°/72歯ギア
■全長/重量……………280mm/610g

PROXXON INDUSTRIAL No.83096
スタンダードラチェット 1/2" **¥3,630**

■差込角……………1/2"(12.7mm) JAN 4573271130968 ¥3,300
■送り角度……………6.9°/52歯ギア
■全長/重量……………260mm/550g

PROXXON INDUSTRIAL No.83164
マイクロコンパクトラチェット 1/2" **¥4,400**

■差込角……………1/2"(12.7mm) JAN 4573271131644 ¥4,000
■送り角度……………5°/72歯ギア
■全長/重量……………195mm/340g

PROXXON INDUSTRIAL No.83190
2000シリーズ・ラチェット 1/2" **¥4,400**

■差込角……………1/2"(12.7mm) JAN 4573271131903 ¥4,000
■送り角度……………8°/44歯ギア
■全長/重量……………295mm/540g

PROXXON INDUSTRIAL No.83084
ロータリーラチェット 1/2" **¥10,780**

■差込角……………1/2"(12.7mm) JAN 4573271130845 ¥9,800
■全長/重量……………280mm/750g
■グリップ差込角……………1/4"(6.3mm)
グリップ後方部にTハンドルやドライバグリップが差込可能

PROXXON INDUSTRIAL No.83090
フレックスラチェット 1/2" **¥9,020**

■差込角……………1/2"(12.7mm) JAN 4573271130906 ¥8,200
■送り角度……………6°/60歯ギア
■全長/重量……………430mm/820g

●オプション



品番 | サイズ |

Tハンドル兼用エクステンションバー 1/2"
No.83457 | 250mm | JAN 4573271134577 ¥1,700 **¥1,870**

■差込角:1/2"(12.7mm)

エクステンションバー 1/2"
No.83452 | 64mm | JAN 4573271134522 ¥580 **¥638**

No.83454 | 125mm | JAN 4573271134546 ¥780 **¥858**

No.83456 | 250mm | JAN 4573271134560 ¥1,050 **¥1,155**

■差込角:1/2"(12.7mm)

スパークプラグソケット 1/2"
No.83442 | 16mm | JAN 4573271134423 ¥860 **¥946**

No.83443 | 18mm | JAN 4573271134430 ¥980 **¥1,078**

No.83444 | 19mm | JAN 4573271134447 ¥940 **¥1,034**

No.83445 | 21mm | JAN 4573271134454 ¥1,000 **¥1,100**

■差込角:1/2"(12.7mm)

スパークプラグソケット マグネットタイプ 1/2"
No.83392 | 16mm | JAN 4573271133921 ¥1,600 **¥1,760**

No.83394 | 18mm | JAN 4573271133945 ¥1,700 **¥1,870**

No.83395 | 19mm | JAN 4573271133952 ¥1,700 **¥1,870**

No.83396 | 21mm | JAN 4573271133969 ¥1,700 **¥1,870**

■差込角:1/2"(12.7mm)

ユニバーサルジョイント 1/2"
No.83450 | | JAN 4573271134508 ¥1,520 **¥1,672**

■差込角:1/2"(12.7mm)

アダプター 1/2"
No.83458 | 1/2"→3/8" | JAN 4573271134584 ¥1,050 **¥1,155**

■差込角:1/2"(12.7mm)

●オプション



品番 | サイズ

ソケット 1/2"			
No.83400	8mm	JAN 4573271134003	¥420
No.83402	9mm	JAN 4573271134027	¥420
No.83404	10mm	JAN 4573271134041	¥420
No.83406	11mm	JAN 4573271134065	¥420
No.83408	12mm	JAN 4573271134089	¥420
No.83410	13mm	JAN 4573271134102	¥420
No.83412	14mm	JAN 4573271134126	¥460
No.83414	15mm	JAN 4573271134140	¥460
No.83415	16mm	JAN 4573271134157	¥460
No.83416	17mm	JAN 4573271134164	¥500
No.83417	18mm	JAN 4573271134171	¥560
No.83418	19mm	JAN 4573271134188	¥660
No.83420	21mm	JAN 4573271134201	¥660
No.83422	22mm	JAN 4573271134225	¥660
No.83423	23mm	JAN 4573271134232	¥680
No.83424	24mm	JAN 4573271134249	¥700
No.83426	27mm	JAN 4573271134263	¥780
No.83428	30mm	JAN 4573271134287	¥900
No.83429	32mm	JAN 4573271134294	¥940
No.83430	34mm	JAN 4573271134300	¥1,360
No.83431	36mm	JAN 4573271134317	¥1,560

ディープソケット 1/2"			
No.83355	10mm	JAN 4573271133556	¥890
No.83356	11mm	JAN 4573271133563	¥890
No.83357	12mm	JAN 4573271133570	¥890
No.83358	13mm	JAN 4573271133587	¥890
No.83359	14mm	JAN 4573271133594	¥890
No.83360	15mm	JAN 4573271133600	¥890
No.83361	16mm	JAN 4573271133617	¥890
No.83362	17mm	JAN 4573271133624	¥890
No.83363	18mm	JAN 4573271133631	¥890
No.83364	19mm	JAN 4573271133648	¥890
No.83365	21mm	JAN 4573271133655	¥1,000
No.83366	22mm	JAN 4573271133662	¥1,000
No.83367	24mm	JAN 4573271133679	¥1,100

ヘックスビットソケット 1/2" ショート(55mm)			
No.83475	5mm	JAN 4573271134751	¥860
No.83476	6mm	JAN 4573271134768	¥860
No.83477	7mm	JAN 4573271134775	¥860
No.83478	8mm	JAN 4573271134782	¥920
No.83479	10mm	JAN 4573271134799	¥960
No.83480	12mm	JAN 4573271134805	¥1,100
No.83481	14mm	JAN 4573271134812	¥1,200

ヘックスビットソケット 1/2" ロング(100mm)			
No.83482	5mm	JAN 4573271134829	¥1,000
No.83483	6mm	JAN 4573271134836	¥1,000
No.83484	7mm	JAN 4573271134843	¥1,100
No.83485	8mm	JAN 4573271134850	¥1,200
No.83486	10mm	JAN 4573271134867	¥1,280
No.83487	12mm	JAN 4573271134874	¥1,280

トルクスビットソケット 1/2" ショート(55mm)			
No.83488	T20	JAN 4573271134881	¥860
No.83489	T25	JAN 4573271134898	¥860
No.83490	T27	JAN 4573271134904	¥860
No.83491	T30	JAN 4573271134911	¥1,100
No.83492	T40	JAN 4573271134928	¥1,100
No.83493	T45	JAN 4573271134935	¥1,200
No.83494	T50	JAN 4573271134942	¥1,200

トルクスビットソケット 1/2" ロング(100mm)			
No.83495	T40	JAN 4573271134959	¥1,280
No.83496	T45	JAN 4573271134966	¥1,280
No.83497	T50	JAN 4573271134973	¥1,280
No.83498	T55	JAN 4573271134980	¥1,280
No.83499	T60	JAN 4573271134997	¥1,280

E型トルクスソケット 1/2"			
No.83380	E10	JAN 4573271133808	¥740
No.83382	E12	JAN 4573271133822	¥740
No.83384	E14	JAN 4573271133846	¥740
No.83388	E18	JAN 4573271133884	¥740

ドライバービットソケット {+} {-} 1/2"			
No.83470	{+} No.2	JAN 4573271134706	¥860
No.83472	{+} No.3	JAN 4573271134720	¥860
No.83474	{+} No.4	JAN 4573271134744	¥860
No.83462	{-} 8.0mm	JAN 4573271134621	¥860
No.83464	{-} 10.0mm	JAN 4573271134645	¥860

●オプション



品番 | サイズ

XZNソケット(12P) 1/2"				
No.83304	9	JAN 4573271133044	¥700	¥770
No.83305	10	JAN 4573271133051	¥700	¥770
No.83307	12	JAN 4573271133075	¥700	¥770
No.83311	18	JAN 4573271133112	¥750	¥825
No.83312	19	JAN 4573271133129	¥800	¥880
No.83314	21	JAN 4573271133143	¥850	¥935

XZNトリプルスクエアビット 1/2"				
No.83318	5	JAN 4573271133181	¥900	¥990
No.83319	6	JAN 4573271133198	¥900	¥990
No.83321	8	JAN 4573271133211	¥960	¥1,056
No.83323	10	JAN 4573271133235	¥960	¥1,056
No.83325	12	JAN 4573271133259	¥1,050	¥1,155
No.83327	14	JAN 4573271133273	¥1,050	¥1,155

XZNトリプルスクエアビット ロング 1/2"				
No.83370	6	JAN 4573271133709	¥1,200	¥1,320
No.83371	8	JAN 4573271133716	¥1,300	¥1,430
No.83372	9	JAN 4573271133723	¥1,300	¥1,430
No.83373	10	JAN 4573271133730	¥1,400	¥1,540
No.83374	12	JAN 4573271133747	¥1,400	¥1,540
No.83376	14	JAN 4573271133761	¥1,500	¥1,650

電動ドライバー用アダプター 1/2"				
No.83460		JAN 4573271134607	¥1,300	¥1,430

ヘックスビットソケット6点セット 3/8"				
No.83651	HX4/5/6/7/8/10	JAN 4573271136519	¥3,200	¥3,520
■セット内容 ヘックスビット ●HEX4/5/6/7/8/10mm				

トルクスビットソケット7点セット 3/8"				
No.83652	TX20/25/27/30/40/45/50	JAN 4573271136526	¥3,800	¥4,180
■セット内容 ✦TX20/25/27/30/40/45/50				

ヘックスビットソケット7点セット 1/4"				
No.83653	HX2/2.5/3/4/5/6/8	JAN 4573271136533	¥2,600	¥2,860
■セット内容 ヘックスビット ●HEX2/2.5/3/4/5/6/8mm				

トルクスビットソケット7点セット 1/4"				
No.83654	TX10/15/20/25/27/30/40	JAN 4573271136540	¥2,900	¥3,190
■セット内容 トルクスビット ✦TTX10/15/20/25/27/30/40				

ソケット8点セット 1/2"				
No.83660	17/19/21/22/24/27/30/32	JAN 4573271136601	¥5,800	¥6,380
■セット内容 ソケット ○17/19/21/22/24/27/30/32				

ソケット7点セット 3/8"				
No.83661	10/12/13/14/15/17/19	JAN 4573271136618	¥3,200	¥3,520
■セット内容 ソケット ○10/12/13/14/15/17/19				

ソケット9点セット 1/4"				
No.83662	6.5/7/8/9/10/11/12/13/14	JAN 4573271136625	¥2,900	¥3,190
■セット内容 ソケット ○6.5/7/8/9/10/11/12/13/14				

用途に合わせて使用出来る プロクソン・特殊ドライバーシリーズ

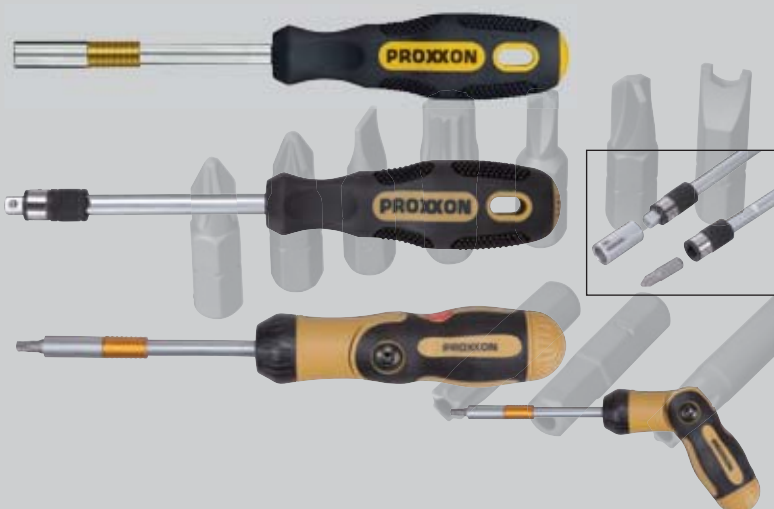

PROXXON INDUSTRIAL	No.84282	
マグネット六角ビットドライバー		
		¥2,475
JAN 4573271142824 ¥2,250		
■全長/重量……………210mm/120g ■六角軸(マグネット式)		

PROXXON INDUSTRIAL	No.84283	
コンビネーションビットドライバー		
		¥2,475
JAN 4573271142831 ¥2,250		
■全長/重量……………210mm/130g ■1/4"(6.3mm)+六角軸(マグネット式)		
■先端スライドで2種類のビットが使用可		

PROXXON INDUSTRIAL	No.84288	
ラチェット式マグネット六角ビットドライバー		
		¥5,390
JAN 4573271142886 ¥4,900		
■全長/重量……………245mm/250g ■六角軸(マグネット式)		
■グリップ90°可変 ■ビット収納付		

万一の場合に備えて収納場所を選ばない携帯型レンチセット
防災グッズの中にも1個用意しておくとお安心です



PROXXON INDUSTRIAL No.83954
ポケット型トルクスレンチ8点

¥2,145

JAN 4573271139541 ¥1,950

- セット内容 …… T9/10/15/20/25/27/30/40
- 重量 …… 160g

2 year guarantee

安心の2年間保証!



PROXXON INDUSTRIAL No.83956
ポケット型ヘックスレンチ8点

¥2,035

JAN 4573271139565 ¥1,850

- セット内容 …… HEX1.5/2/2.5/3/4/5/6/8
- 重量 …… 165g

2 year guarantee

安心の2年間保証!



PROXXON INDUSTRIAL No.83944
L型トルクスレンチ9点セット

¥3,135

JAN 4573271139442 ¥2,850

- セット内容 …… T8/10/15/20/25/27/30/40/50
- 重量 …… 260g

2 year guarantee

安心の2年間保証!



先端はボールヘッド

PROXXON INDUSTRIAL No.83946
L型ヘックスレンチ9点セット

¥2,860

JAN 4573271139466 ¥2,600

- セット内容 …… HEX1.5/2/2.5/3/4/5/6/8/10mm
- 重量 …… 350g

2 year guarantee

安心の2年間保証!

PROXXON INDUSTRIAL No.83990
モンキーレンチRG200

¥4,620

JAN 4573271139909 ¥4,200

- 開口寸法 …… 最大24.5mm
- 重量 …… 320g

2 year guarantee

安心の2年間保証!

PROXXON INDUSTRIAL No.83992
モンキーレンチRG250

¥6,490

JAN 4573271139923 ¥5,900

- 開口寸法 …… 最大29mm
- 重量 …… 470g

2 year guarantee

安心の2年間保証!

PROXXON INDUSTRIAL No.83994
モンキーレンチRG300

¥8,250

JAN 4573271139947 ¥7,500

- 開口寸法 …… 最大34mm
- 重量 …… 740g

2 year guarantee

安心の2年間保証!

PROXXON INDUSTRIAL No.84720
マイクロ・ドライバーセット バッグ

¥8,580

JAN 4573271147201 ¥7,800

- セット内容
ドライバー ● FD1.0/2.0
ドライバー ⊕ PH000/0/1
ヘックス ○ HX1.5/2
トルクス ⊛ T5/6/7/8/10
ピンセット
専用バッグ入

2 year guarantee

安心の2年間保証!

PROXXON INDUSTRIAL No.82148
マイクロ・ドライバーセット

¥7,700

JAN 4573271121485 ¥7,000

- セット内容
ドライバー ● FD1.0/2.0/3.0
ドライバー ⊕ PH000/0/1
ヘックス ○ HX1.5/2/2.5/3
トルクス ⊛ T5/6/8/10/15

- 先端材質 …… ニッケル・クロム・モリブデン合金

2 year guarantee

安心の2年間保証!



比対称のグリップにより高いトルクを必要とするネジの締め、緩めを容易にします
グリップには2種類の素材が使用され感覚的な作業が可能に



PROXXON INDUSTRIAL No.84650

Lグリップ ヘックスレンチ8点セット ¥13,860

JAN 4573271146501 ¥12,600

- 長辺にはボールヘッド、短辺にはノーマル
- セット内容
HEX2/2.5/3/4/5/6/8/10
- 専用ホルダー付属

PROXXON INDUSTRIAL No.84402~84418

Lグリップ ヘックスレンチ

- 長辺にはボールヘッド、短辺にはノーマル

	HEX	A	B	C			
No.84402	2	110	15	55	JAN 4573271144026	¥1,300	¥1,430
No.84404	2.5	110	15	55	JAN 4573271144040	¥1,380	¥1,518
No.84406	3	110	15	55	JAN 4573271144064	¥1,380	¥1,518
No.84408	4	110	15	55	JAN 4573271144088	¥1,480	¥1,628
No.84410	5	160	20	75	JAN 4573271144101	¥1,680	¥1,848
No.84412	6	160	20	75	JAN 4573271144125	¥1,880	¥2,068
No.84414	7	160	20	75	JAN 4573271144149	¥2,180	¥2,398
No.84416	8	200	20	75	JAN 4573271144163	¥2,380	¥2,618
No.84418	10	215	20	100	JAN 4573271144187	¥3,100	¥3,410



PROXXON INDUSTRIAL No.84652

Lグリップ トルクスレンチ10点セット ¥14,520

JAN 4573271146525 ¥13,200

- 長辺にはTTX(いじり止穴付)、短辺にはTX(いじり止穴なし)
- セット内容
TTX+TX8/10/15/20/25/27/30/40/45/50
- 専用ホルダー付属

PROXXON INDUSTRIAL No.84440~84460

Lグリップ トルクスレンチTX+TTX 8×110

- 長辺にはTTX(いじり止穴付)、短辺にはTX(いじり止穴なし)

	TTX	A	B	C			
No.84440	8	110	15	55	JAN 4573271144408	¥1,300	¥1,430
No.84442	9	110	15	55	JAN 4573271144422	¥1,300	¥1,430
No.84444	10	110	15	55	JAN 4573271144446	¥1,300	¥1,430
No.84446	15	110	15	55	JAN 4573271144460	¥1,300	¥1,430
No.84448	20	110	15	55	JAN 4573271144484	¥1,300	¥1,430
No.84450	25	160	20	75	JAN 4573271144507	¥1,650	¥1,815
No.84452	27	160	20	75	JAN 4573271144521	¥1,650	¥1,815
No.84454	30	160	20	75	JAN 4573271144545	¥1,650	¥1,815
No.84456	40	185	20	75	JAN 4573271144569	¥1,780	¥1,958
No.84458	45	215	20	100	JAN 4573271144583	¥1,980	¥2,178
No.84460	50	215	20	100	JAN 4573271144606	¥2,400	¥2,640

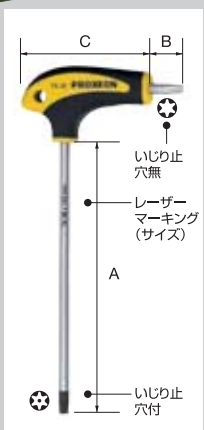

Slim Line スパナ・レンチシリーズはCrV合金の優れた合成と手になじむグリップ感が特徴です
 全てのアイテムにレーザーマーキングでサイズを見やすく刻印

2 year guarantee
 安心の2年間保証!

Herstellung nach
 Certificate of Registration
 File No. A10048 vom 09.02.01
 ISO 9001:2000

DIN
ISO

PROXXON INDUSTRIAL

No.83800

両口スパナ 8点セット

¥7,150

JAN 4573271138001 ¥6,500

- セット内容
 - ・両口スパナ
 6×7/8×9/10×11/12×13/14×15/16×17/18×19/
 20×22mm
 - 専用ホルダー付属

Design Patent

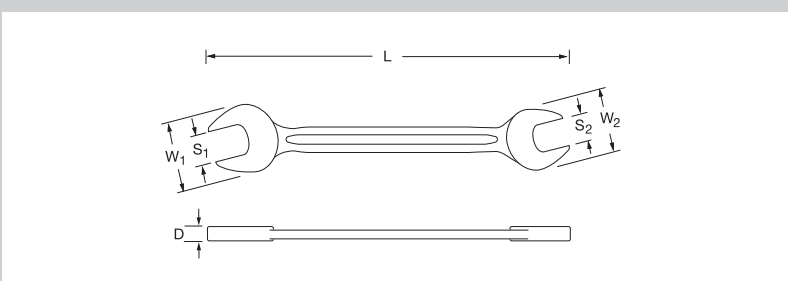

PROXXON INDUSTRIAL

No.83828~83866

Slim-Line 両口スパナ

	S1×S2	W1	W2	L	D		
No.83828	5×5.5mm	13	14	111	3	JAN 4573271138285	¥640
No.83830	6×7mm	16	18	123	3.4	JAN 4573271138308	¥680
No.83832	8×9mm	20	22	140	3.5	JAN 4573271138322	¥750
No.83834	10×11mm	24	26	157	4.5	JAN 4573271138346	¥820
No.83836	12×13mm	28	29	173	4.7	JAN 4573271138360	¥860
No.83838	10×13mm	24	29	174	4.7	JAN 4573271138384	¥860
No.83840	14×15mm	32	34	190	5.5	JAN 4573271138407	¥1,050
No.83842	16×17mm	36	38	205	6	JAN 4573271138421	¥1,150
No.83846	18×19mm	38	42	220	6.5	JAN 4573271138469	¥1,150
No.83848	17×19mm	38	42	220	6.5	JAN 4573271138483	¥1,260
No.83850	20×22mm	43	46	235	7.5	JAN 4573271138506	¥1,470
No.83852	21×23mm	45	48	248	7.5	JAN 4573271138520	¥1,780
No.83856	24×27mm	49	55	268	8.5	JAN 4573271138568	¥1,840
No.83860	30×32mm	59	64	302	9.5	JAN 4573271138605	¥2,350
No.83864	34×36mm	65	79	320	10	JAN 4573271138643	¥4,400
No.83866	41×46mm	86	95	415	15.0	JAN 4573271138667	¥8,000



DIN31 10, ISO33 18

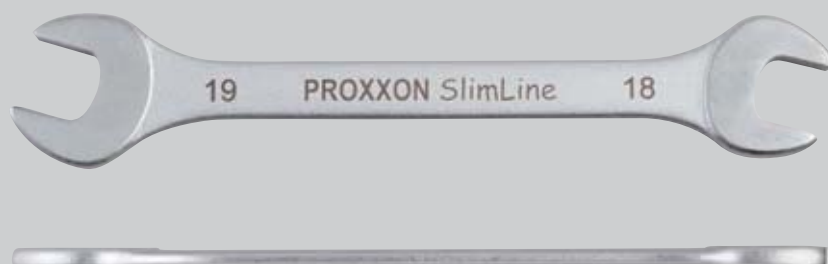

Slim Line スパナ・レンチシリーズはCrV合金の優れた合成と手になじむグリップ感が特徴です
 全てのアイテムにレーザーマーキングでサイズを見やすく刻印

2 year guarantee
 安心の2年間保証!



DIN ISO

PROXXON INDUSTRIAL

No.83820

コンビスパナ 12点セット

¥7,920

JAN 4573271138209 ¥7,200

- セット内容
 - ・コンビネーションレンチ
6/7/8/9/10/11/12/13/14/15/17/19mm
 - 専用ホルダー付属



PROXXON INDUSTRIAL

No.83825

コンビスパナ 12点セット(ロールバック入) ¥9,460

JAN 4573271138254 ¥8,600

- セット内容
 - ・コンビネーションレンチ
6/7/8/9/10/11/12/13/14/15/17/19mm
 - 専用ロールバック入

PROXXON INDUSTRIAL

No.83816

コンビスパナ 12点セット インチサイズ ¥9,460

JAN 4573271138162 ¥8,600

- セット内容
 - ・コンビネーションレンチ
1/4",9/32",5/16",11/32",3/8",7/16",1/2",9/16",5/8",
11/16",3/4",13/16"
 - 専用ロールバック入

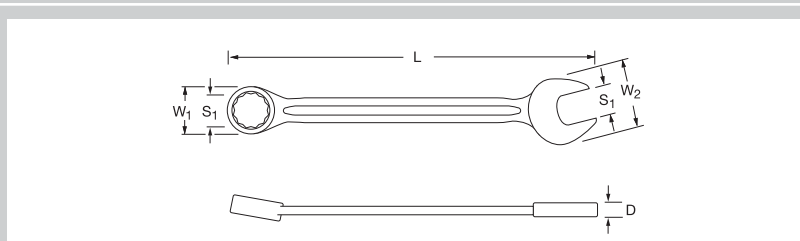

PROXXON INDUSTRIAL No.83905~83937

Slim-Line コンビスパナ

	S1	W1	W2	L	D		
No.83905	5.5mm	9	14	93	3	JAN 4573271139053	¥570
No.83906	6mm	10	16	100	3.4	JAN 4573271139060	¥570
No.83907	7mm	12	18	110	3.4	JAN 4573271139077	¥610
No.83908	8mm	13	20	120	3.5	JAN 4573271139084	¥630
No.83909	9mm	15	22	130	3.5	JAN 4573271139091	¥630
No.83910	10mm	16	24	140	4.5	JAN 4573271139107	¥670
No.83911	11mm	17	26	150	4.5	JAN 4573271139114	¥710
No.83912	12mm	19	28	160	4.7	JAN 4573271139121	¥730
No.83913	13mm	20	29	170	4.7	JAN 4573271139138	¥800
No.83914	14mm	22	32	180	5.5	JAN 4573271139145	¥840
No.83915	15mm	24	34	190	5.5	JAN 4573271139152	¥900
No.83916	16mm	25	36	195	6	JAN 4573271139169	¥1,050
No.83917	17mm	25	38	210	6	JAN 4573271139176	¥1,050
No.83918	18mm	28	38	216	6.5	JAN 4573271139183	¥1,200
No.83919	19mm	28	42	230	6.5	JAN 4573271139190	¥1,260
No.83920	20mm	30	46	250	7.5	JAN 4573271139206	¥1,350
No.83921	21mm	32	45	245	7.5	JAN 4573271139213	¥1,450
No.83922	22mm	33	46	270	7.5	JAN 4573271139220	¥1,520
No.83924	24mm	36	49	280	8.5	JAN 4573271139244	¥2,100
No.83927	27mm	39	55	310	8.5	JAN 4573271139275	¥2,360
No.83930	30mm	44	59	340	9.5	JAN 4573271139305	¥2,780
No.83932	32mm	46	64	360	9.5	JAN 4573271139329	¥3,360
No.83933	34mm	50	70	380	15	JAN 4573271139336	¥4,400
No.83935	36mm	54	74	410	18	JAN 4573271139350	¥4,900
No.83937	41mm	61	84	460	21	JAN 4573271139374	¥6,900

DIN3113, ISO3318

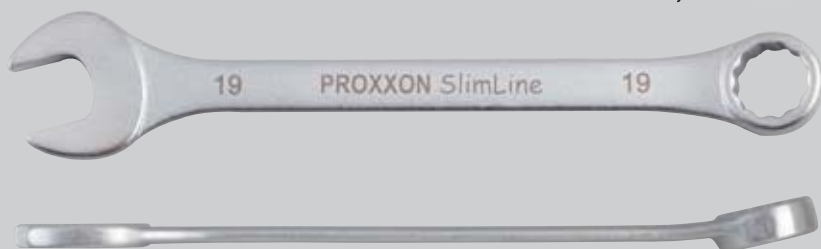

セットには収納に便利な専用ホルダーが付属

2 year guarantee
安心の2年間保証!

Herstellung nach
Certificate of Registration
File No. A10048 vom 09.02.01
ISO 9001:2000

**DIN
ISO**

PROXXON INDUSTRIAL No.83810

メガネレンチ 8点セット

¥11,880

JAN 4573271138100 ¥10,800

- セット内容
 - ・メガネレンチ
6×7/8×9/10×11/12×13/14×15/
16×17/18×19/20×22mm
- 専用ホルダー付属

Design Patent
PROXXON

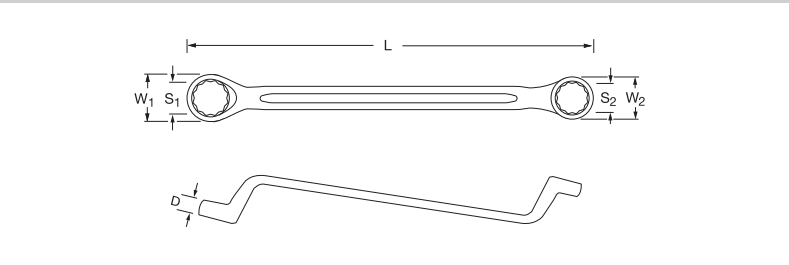

PROXXON INDUSTRIAL No.83868~83900

Slim-Line メガネレンチ

	S1×S2	W1	W2	L	D		
No.83868	5×5.5mm	9	10	162	5	JAN 4573271138681	¥840 ¥924
No.83870	6×7mm	10	12	173	5.6	JAN 4573271138704	¥840 ¥924
No.83872	8×9mm	13	14	182	6.1	JAN 4573271138728	¥1,000 ¥1,100
No.83874	10×11mm	16	17	200	7.9	JAN 4573271138742	¥1,100 ¥1,210
No.83876	12×13mm	18	19	212	8.5	JAN 4573271138766	¥1,300 ¥1,430
No.83878	10×13mm	16	19	212	8.5	JAN 4573271138780	¥1,300 ¥1,430
No.83880	14×15mm	21	23	225	9.8	JAN 4573271138803	¥1,620 ¥1,782
No.83882	16×17mm	24	25	245	10.4	JAN 4573271138827	¥1,780 ¥1,958
No.83886	18×19mm	27	28	260	11.3	JAN 4573271138865	¥1,980 ¥2,178
No.83888	17×19mm	25	28	216	11.3	JAN 4573271138889	¥1,980 ¥2,178
No.83890	20×22mm	30	32	285	12.8	JAN 4573271138902	¥2,200 ¥2,420
No.83892	21×23mm	31	33	310	12.9	JAN 4573271138926	¥2,620 ¥2,882
No.83896	24×27mm	34	38	335	13.9	JAN 4573271138964	¥3,000 ¥3,300
No.83900	30×32mm	42	45	375	15.3	JAN 4573271139008	¥4,200 ¥4,620



DIN838, ISO3318

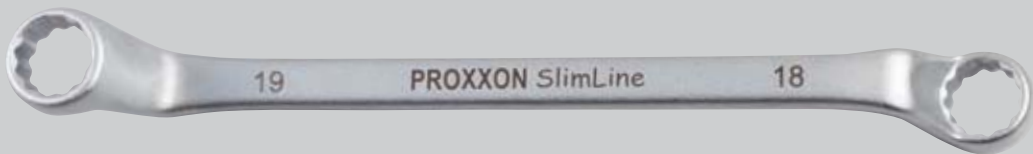

※オフセット角75°で障害物を避けながらの作業が可能

※表記の金額(太字)は全て税込価格です。 25

作業性の優れたギアレッチシリーズ MicroSpeeder
スリムなBODYと72枚歯ギア搭載でより省スペースでの作業が可能



2 year guarantee
安心の2年間保証!

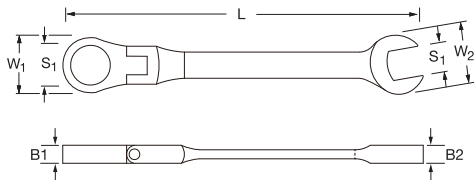

PROXXON INDUSTRIAL No.83045~83056

マイクロ・スピーダー フレックスコンビレンチ

	S1	W1	W2	L	B1	B2			
No.83045	8mm	17	16	140	6.5	4.9	JAN 4573271130456	¥2,200	¥2,420
No.83047	10mm	21	19	159	7.3	5.6	JAN 4573271130470	¥2,300	¥2,530
No.83048	11mm	23	21	165	7.7	6.0	JAN 4573271130487	¥2,350	¥2,585
No.83049	12mm	25	22	171	8.2	6.1	JAN 4573271130494	¥2,450	¥2,695
No.83050	13mm	28	24	178	8.6	6.7	JAN 4573271130500	¥2,550	¥2,805
No.83051	14mm	30	26	190	9.0	7.1	JAN 4573271130517	¥2,660	¥2,926
No.83052	15mm	32	28	199	9.4	7.4	JAN 4573271130524	¥2,780	¥3,058
No.83053	16mm	34	29	208	9.9	7.7	JAN 4573271130531	¥2,980	¥3,278
No.83054	17mm	36	31	225	10.3	8.1	JAN 4573271130548	¥3,080	¥3,388
No.83055	18mm	38	32	236	10.7	8.5	JAN 4573271130555	¥3,250	¥3,575
No.83056	19mm	40	34	248	11.2	9.1	JAN 4573271130562	¥3,500	¥3,850
No.83058	21mm	42	46	285	13	10	JAN 4573271130586	¥4,300	¥4,730
No.83059	22mm	42	46	285	13	10	JAN 4573271130593	¥4,500	¥4,950
No.83061	24mm	47.5	52	325	14	10.5	JAN 4573271130616	¥5,000	¥5,500



首振りヘッド



72枚ギア内蔵で省スペースでの作業が可能
左右切り替えレバー付

PROXXON INDUSTRIAL No.82150

マイクロ・スピーダー フレックスコンビレンチ 7本セット
¥19,360

JAN 4573271121508 ¥17,600

- セット内容…8/10/12/13/14/17/19mm
- ケース寸法…300(W)×140(D)×44(H)/2.1kg



PROXXON INDUSTRIAL No.83042

マイクロ・スピーダー フレックスコンビレンチセット 10本セット
¥21,780

JAN 4573271130425 ¥19,800

- セット内容…8/10/11/12/13/14/16/17/18/19mm
- ホルダーは壁に取付可能



PROXXON INDUSTRIAL No.83236

4way-マイクロ・スピーダー
¥4,840

JAN 4573271132368 ¥4,400

- サイズ…10/13/17/19mm
- 送り角度…5°(72枚歯)
- 全長/重量…210mm/230g
- 回転方向切替可能

2 year guarantee
安心の2年間保証!

MicroSpeeder ギアレレンチシリーズはCrV合金の優れた合成と手になじむグリップ感が特徴です
 全てのアイテムにレーザーマーキングでサイズを見やすく刻印



2 year guarantee
 安心の2年間保証!

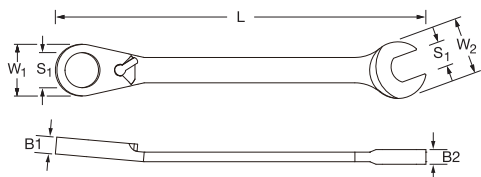

PROXXON INDUSTRIAL No.83130~83146
マイクロ・スピーダー コンビレンチ

	S1	W1	W2	L	B1	B2			
No.83130	8mm	18	19	140	8.0	5.2	JAN 4573271131309	¥1,950	¥2,145
No.83132	10mm	21	23	160	8.3	6.0	JAN 4573271131323	¥2,000	¥2,200
No.83133	11mm	23	25	165	8.3	6.4	JAN 4573271131330	¥2,050	¥2,255
No.83134	12mm	24	27	175	9.0	6.7	JAN 4573271131347	¥2,200	¥2,420
No.83135	13mm	26	30	180	9.0	7.5	JAN 4573271131354	¥2,200	¥2,420
No.83136	14mm	28	32	190	9.5	7.7	JAN 4573271131361	¥2,380	¥2,618
No.83137	15mm	30	34	197	9.4	8.2	JAN 4573271131378	¥2,380	¥2,618
No.83138	16mm	32	35	210	10.0	8.3	JAN 4573271131385	¥2,480	¥2,728
No.83139	17mm	34	38	225	11.0	8.3	JAN 4573271131392	¥2,480	¥2,728
No.83140	18mm	35	40	235	11.3	9.0	JAN 4573271131408	¥2,580	¥2,838
No.83141	19mm	35	42	250	11.5	9.0	JAN 4573271131415	¥2,800	¥3,080
No.83143	21mm	42	46	285	13.2	10.7	JAN 4573271131439	¥4,100	¥4,510
No.83144	22mm	42	46	290	13.2	10.7	JAN 4573271131446	¥4,200	¥4,620
No.83146	24mm	44	48	300	15.0	12.0	JAN 4573271131460	¥4,850	¥5,335



72枚ギア内蔵で
 省スペースでの作業が可能
 左右切り替えレバー付



15度のオフセット角で
 より快適な作業

PROXXON INDUSTRIAL No.82152

**マイクロ・スピーダー コンビレンチ
 7本セット**

JAN 4573271121522 ¥15,200

- セット内容…8/10/12/13/14/17/19mm
- ケース寸法…300(W)×140(D)×44(H)/2.0kg



4サイズを1つのギアレレンチで
 作業可能な
 4way-マイクロ・スピーダー
 10-13-17-19mm
 左右切替レバー付



PROXXON INDUSTRIAL No.83126

**マイクロ・スピーダー コンビレンチセット
 10本セット**

JAN 4573271131262 ¥17,000

- セット内容…8/10/11/12/13/14/16/17/18/19mm
- ホルダーは壁に取付可能





Tools with Character!

PROX-TECH co.,ltd.

〒558-0053

大阪市住吉区帝塚山中4-10-13 WILL 1F

TEL:06-6673-0500 FAX:06-6673-0501

月~金(祝日除く) 10:00~17:00

info@prox-tech.co.jp

<http://www.prox-tech.co.jp>

※改良のため予告なく仕様、使用方法を変更する場合があります。



Vol.5

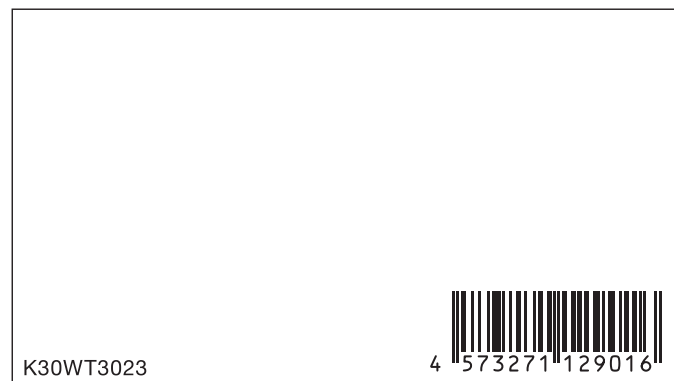

K30WT3023

