

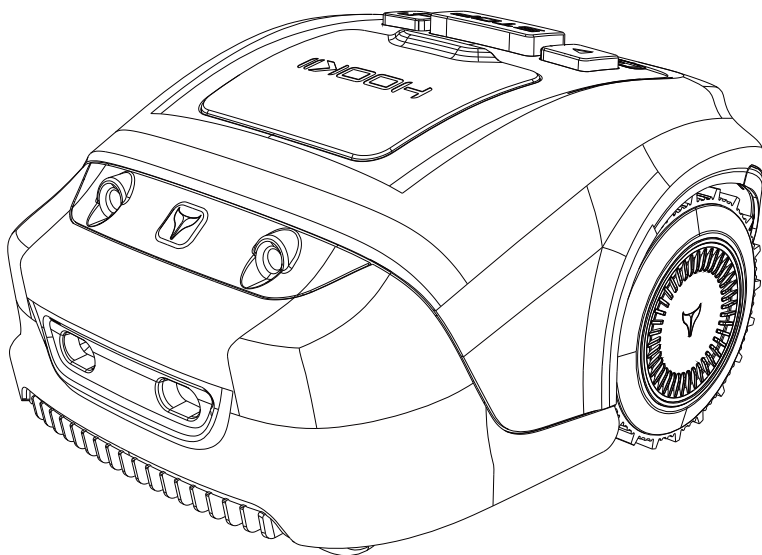

HOOKII



Neomow S

HU | Használati útmutató



HU | Magyar
Eredeti utasítások



NeomowS

Használati útmutató

Használat előtt figyelmesen olvassa el ezt az útmutatót.

Győződjön meg róla, hogy az összes utasítást és biztonsági figyelmeztetést megértette.

Őrizze meg későbbi használatra.

Tartalomjegyzék

Üdvözljük	2
Biztonsági figyelmeztetések	2
Fontos	2
Működés.....	3
Előkészület	3
Karbantartás és tárolás	4
Szimbólumok és matricák.....	5
Bevezetés	6
Csomag tartalma	6
Termék leírása.....	7
Telepítés	8
Alkalmazás telepítése.....	8
Töltőállomás telepítése.....	9
Csatlakoztassa a töltőállomást a határoló vezetékhez.....	13
Működés	13
Alapvető műveletek.....	14
Töltés és tesztelés	15
Jelkiválasztás	15
Műszaki adatok	16
Karbantartás és tárolás	18
Karbantartás	18
Fűnyíró tisztítása.....	19
Kécek megfordítása vagy cseréje:	19
Szoftverfrissítés.....	20
Újrahasznosítás és ártalmatlanítás	20
Hibaelhárítás	21
Korlátozott jótállás	24
Kapcsolatfelvétel	25

Üdvözljük

Köszönjük, hogy a Neomow S (használati útmutatóban „fűnyíró” vagy „robotfűnyíró”) mellett döntött.

A robotfűnyírót olyan talajterületek fűnyírására tervezték, ahol a lejtés kisebb, mint 18°. Nincs szükség a fűösszegyűjtésére sem, mivel a finom fűnyesedék természetes trágyaként szolgál. Élvezheti a gondtalan fűnyírás örömét, miközben mindig tökéletesen karbantartott gyepet tarthat fenn. Ráadásul kibocsátásmentes, kényelmes, nem igényel kezelést, és akár nyugodtan aludhat is, miközben a fűnyíró végzi a dolgát! Hagyja, hogy a robotfűnyíró gondnokként gondoskodjon a gyepéről!

Biztonsági figyelmeztetések

Fontos

- Olvassa el az összes biztonsági figyelmeztetést és utasítást. Ismerje meg a készülék kezelőszerveit és a gép megfelelő használatát. Kérjük, őrizze meg a jelen használati útmutatót későbbi használatra.
- A gépen végzett munka vagy annak felemelése előtt használja a BE/KI kapcsolót, hogy megbizonyosodjon arról, hogy kikapcsolta a gépet.
- NE érintse meg a forgó késeket, mert sérülést okozhatnak. A kések élesek. Óvakodjon a láb- vagy kézujjak levágásától. Várja meg, amíg a gép teljesen leáll, mielőtt megérintené a késeket.
- Üzemeltetés közben tartson biztonságos távolságot a terméktől, és ügyeljen rá, hogy a közelben tartózkodók ne sérüljenek meg a kilökődött idegen tárgyak miatt.
- NE üljön fel a gépre. A gyermekeket felügyelni kell, hogy ne játsszanak a géppel.
- NE dobja ki a terméket tetszőleges módon. Károsíthatja a környezetet.
Ügyeljen rá, hogy a gép ne zárja el vagy akadályozza a kijáratokat.
- NE hagyja a gépet felügyelet nélkül, ha tudja, hogy a közelben háziállatok, gyermekek vagy más emberek tartózkodnak.
- Gondosan ellenőrizze azt a területet, ahol a készüléket használni kívánja, a vadon élőállatok és háziállatok szempontjából. A vadon élőállatok és háziállatok megsérülhetnek a gép működése közben. Alaposan ellenőrizze a munkaterületet, és távolítsa el a köveket, botokat, drótokat, csontokat és egyéb idegen tárgyakat. A gép használatakor ügyeljen rá, hogy a sűrű fűben ne legyenek vadállatok, háziállatok vagy kisebb fatuskók. Kerülje a szürkületben vagy sötétben történő használatot, hogy csökkentse az állatokkal való találkozás kockázatát.

Működés

- Olvassa el figyelmesen az utasításokat. Ismerje meg a kezelőszervek működését és a gép megfelelő használatát.
- Az üzemeltető vagy felhasználó felelős azon balesetekért vagy veszélyekért, amelyek más személyeket vagy tulajdonukat érhetik.
- SOHA ne engedje, hogy a készüléket gyermekek, fizikai, érzékszervi vagy mentális fogyatékkal élő, vagy tapasztalat és/vagy ismeretek hiányában lévő személyek használják, és/vagy olyanok, akik nincsenek tisztában a jelen használati utasításokkal. A helyi előírások korlátozhatják a kezelőéletkorát.
- Ha a fűnyíró rendellenes hangot ad vagy riasztást jelez, nyomja meg azonnal a STOP gombot.
- NE módosítsa a fűnyírót saját maga. A módosítások megzavarhatják a fűnyíró működését, súlyos sérüléseket/károkat okozhatnak, és érvénytelenné tehetik a korlátozott jótállást. Csak **HIOOKII** által jóváhagyott alkatrészeket és tartozékokat használjon.
- NE érintse meg a mozgó veszélyes alkatrészeket, mielőtt a fűnyíró teljesen leállt volna.
- A fűnyírót szállításkor kapcsolja ki, és a jelen használati útmutatóban leírtak szerint úgy vigye, hogy a kések Öntől eltérő irányba nézzenek.
- NE használjon automata gyeppöntözőrendszert a fűnyíró működése közben, ugyanis az öntözőberendezés megsérülhet, és nagymértékben megnő annak a valószínűsége, hogy a víz behatol a fűnyíróba. Állítsa be a fűnyíró munkaidejét úgy, hogy az öntözőrendszer és a fűnyíró ne egyidejűleg működjön.

Előkészület

- Rendszeresen ellenőrizze a gép használati területét, és távolítsa el minden követ, botot, drótot, csontot és egyéb idegen tárgyat. A korlátozott jótállás nem terjed ki a gyepeken hagyott tárgyak által okozott károkra.
- NE vezessen feszültség alatt álló hálózati kábeleket a munkaterületen. Ha egy hálózati kábel belegabalyodik a robotfűnyíróba, azt áramtalanítani kell, mielőtt megpróbálná eltávolítani.
- Ügyeljen a töltőállomás és a határoló vezeték helyes elhelyezésére a jelen használati útmutatóban leírtak szerint.
- Minden fűnyírás előtt ellenőrizze, hogy a fűnyíró minden alkatrésze

rendesen működik-e. NE használja a fűnyírót, ha a külső burkolat sérült. A kés véletlenül megvághatja Önt, vagy a kések által kilökött törmelékektől megsérülhet.

- Kerülje a fűnyírást rossz időjárási körülmények között, különösen, ha fennáll a villámzás, heves esőzés vagy havazás veszélye. A fűnyírás száraz időben ajánlott.
- NE működtesse a gépet mezítláb vagy nyitott szandálban. Mindig viseljen fedett lábbelit és hosszú nadrágot.
- Ha a terméket közterületen használják, a munkaterület körül figyelmeztető táblákat kell elhelyezni. A tábláknak a következő szöveget kell tartalmazniuk: Figyelmeztetés! Automata fűnyíró! Maradjon távol!

Karbantartás és tárolás

- A gépet megfelelő környezeti hőmérsékleten üzemeltesse, hogy elkerülhető legyen, hogy az alacsony/magas hőmérséklet csökkentse a fűnyíró teljesítményét, ami akár balesetekhez is vezethet.
- Rendszeresen ellenőrizze a gépet, hogy minden anyát, csapszeget és csavart szorosan tartson, és győződjön meg arról, hogy a gép biztonságos működési állapotban van.
- A biztonság érdekében cserélje ki a kopott vagy sérült alkatrészeket. Győződjön meg arról, hogy a pótalkatrész megfelelő típusú.
- NE tegyen semmit a fűnyíróra vagy a töltőállomásra.
- NE módosítsa a készüléket. Az engedély nélküli módosítások ronthatják a termék biztonságát, valamint fokozott zajt és rezgést eredményezhetnek.
- Győződjön meg arról, hogy az akkumulátorokat a gyártó által ajánlott megfelelő töltővel töltsi. A nem megfelelő használat áramütést, túlmelegedést vagy maró folyadék szivárgását okozhatja.
- A téli időszakban, ha a hőmérséklet tartósan 5 °C alatt van, a fűnyírót és a dokkolóállomást biztonságos, száraz, gyermekek elől elzárt helyen tárolja.
- A fűnyírót csak 0 °C és 40 °C közötti hőmérséklettartományban üzemeltesse és tárolja. A túl magas hőmérséklet károsíthatja a készüléket. Ilyen például, hogy nyáron ne hagyja a fűnyírót az autóban.

Szimbólumok és matricák

Kérjük, figyelmesen tanulmányozza a terméken és a címkéken található szimbólumokat, és ismerje meg azok jelentését:



FIGYELMEZTETÉS - Olvassa el a használati útmutatót a gép üzemeltetése előtt.



FIGYELMEZTETÉS - Tartson biztonságos távolságot a géptől működés közben.



FIGYELMEZTETÉS - NE érintse meg a forgó kést.



FIGYELMEZTETÉS - NE üljön fel a gépre.



FIGYELMEZTETÉS - Mielőtt dolgozna a gépen, vagy felemelné azt, kapcsolja ki a berendezést.



A garantált hangerőszint értéke 62 dB(A)

Bevezetés

Csomag tartalma

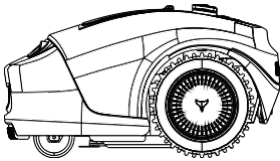

Robotfűnyíró

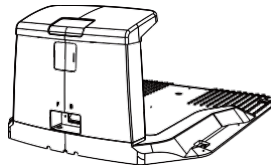

Töltőállomás

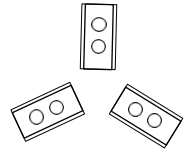

Tartalék kések

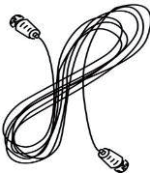

Hosszabbító kábel



Kapcsolható tápegység

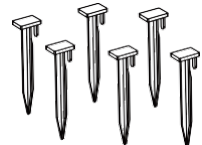

Rögzítőtűskék



Határoló vezeték



Töltőállomás
gumidugó

Használati
útmutató

Használati
útmutató

Gyors üzembe
helyezési
útmutató

Gyors üzembe
helyezési útmutató

Termék leírása

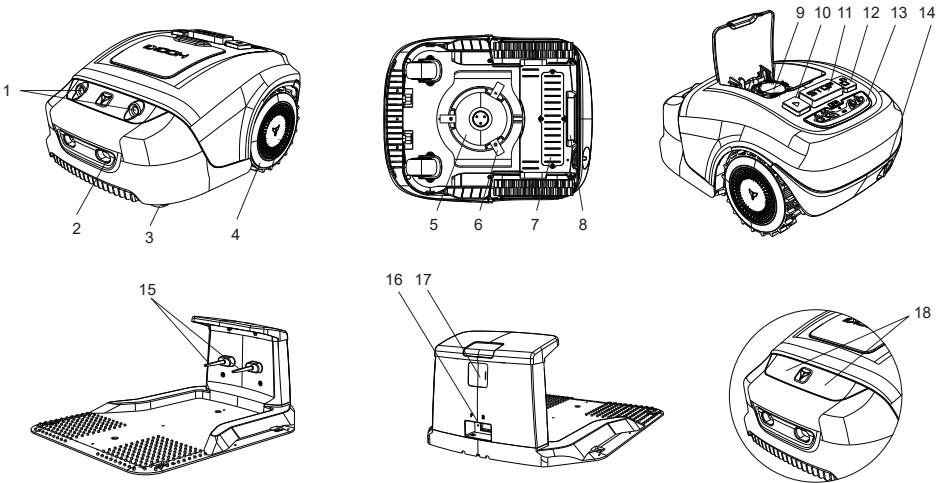

- | | | |
|--|---------------------------------|-------------------------------|
| 1. Ultrahangos érzékelők | 2. Töltőnyílás | 3. Elülső kerék |
| 4. Hátsó kerék | 5. Késtárcsa | 6. Kés |
| 7. Akkumulátorrekesz | 8. Fogantyú | 9. Vágási magasság állítógomb |
| 10. Start gomb | 11. Stop gomb | 12. Feloldó gomb |
| 13. Vezérlőpanel | 14. BE/KI kapcsoló | 15. Töltőtűk |
| 16. Külső határoló vezeték terminál | 17. Dokkolóállomás vezérlőpanel | |
| 18. Neomow S fűnyírón van másik opció is, ultrahangos érzékelők nélkül | | |

* Vágási magasság állítógomb - Állítsa be a késtárcsa magasságát a gyepek magasságának beállításához.

* Start gomb - Elindítja a fűnyírót (Először a START gomb, majd az OK gomb: Szokatlan eltávolítás, munka folytatása)

* Stop gomb - Leállítja a fűnyírót.

* Feloldó gomb - A STOP gombbal együtt működtethető, ennek a gombnak a megnyomásával a stop feloldható.

* Vezetékcsatlakozó - Csatlakoztasson/adjon hozzá vezetékkel az eredeti peremvezeték elrendezéséhez, vagy adjon hozzá egy belső határt.

Telepítés

Kérjük, tisztítsa meg a gyepet, győződjön meg róla, hogy nincsenek-e kövek, botok, drótok, csontok és egyéb idegen tárgyak a gyep területén.

Megjegyzés:

A fűnyíró legfeljebb 33%-os lejtőn vagy 18°-os emelkedőn/lejtésen tud közlekedni. Ügyeljen a 100 mm-nél kisebb magasságú tárgyakra, távolítsa el vagy jelölje meg azokat.

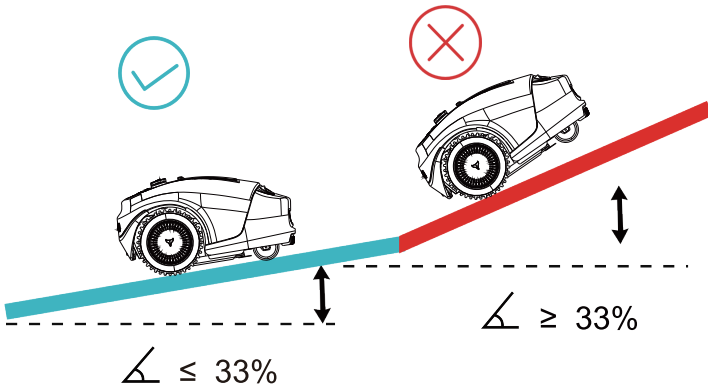

Alkalmazás telepítése



A sikeres telepítés érdekében, kérjük, olvassa be a QR-kódot a HOOIKI alkalmazás letöltéséhez. Alternatív lehetőségként menjen a Google Play Store (Android) vagy az Apple App Store (iOS) áruházba, és keressen rá a "HOOIKI" kifejezésre. Az alkalmazás telepítése után kérjük, kövesse az APP útmutatásait. Az APP csatlakoztatásának két módja van:

1. Bluetooth-on keresztül

Győződjön meg róla, hogy a telefon Bluetooth funkciója be van kapcsolva, és tartsa a fűnyírót 10 méteren belül.

2. WiFi/4G-n keresztül

Győződjön meg róla, hogy a telefont csatlakoztatott WiFi/4G nem 5GHz-es. Győződjön meg róla, hogy a WiFi/4G jel elérhető a kertben. A WiFi/4G kapcsolat beállítása előtt szükséges a Bluetooth ikon csatlakoztatása. Csatlakoztassa a fűnyírót és a mobiltelefont is a WiFi/4G hálózathoz.

Töltőállomás telepítése

Válasszon megfelelő helyet a töltőállomásnak

Telepítse a töltőállomást puha és sima felületre. Ne helyezze a töltőállomást túl közel lejtőhöz, például egy domb tetejére vagy egy árok aljára. Kerülje az 5 fokot meghaladó bal és jobb irányú dőlést. Miután a töltőállomás helye megfelelően kiválasztásra került, és a hálózati elektromos csatlakozást is kialakította, kérjük, még ne csatlakoztassa a főáramhoz. Fejezzen be minden határrendezési munkát, mielőtt a töltőállomást a hálózatra csatlakoztatná.

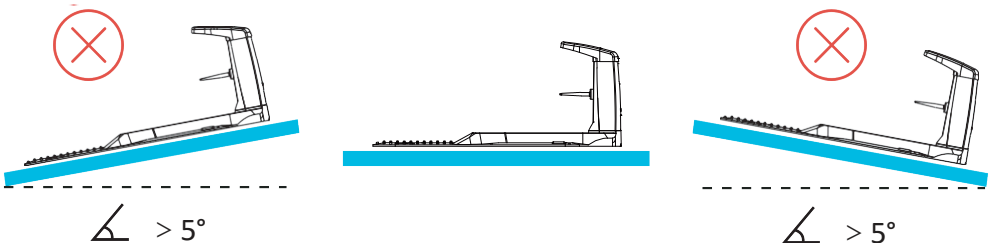

Megjegyzés:

A határoló vezeték elrendezése után a töltőállomást a határoló vezetékhez kell csatlakoztatni. A tesztüzem után az automatikus töltés sikeresen jelzi, hogy megfelelő pozíciót talált a töltéshez. Most szűrja be teljesen a rögzítőüskéket a talajba.

A fűnyíró csak az óramutató járásával ellentétes irányban tér vissza automatikusan a töltőállomásra. Ha a fűnyíró hosszabb ideig közvetlen napsütésnek van kitéve, az akkumulátor túlságosan felforrósodik és nem működik megfelelően.

Határoló vezeték rögzítése óramutató járásával megegyező irányban

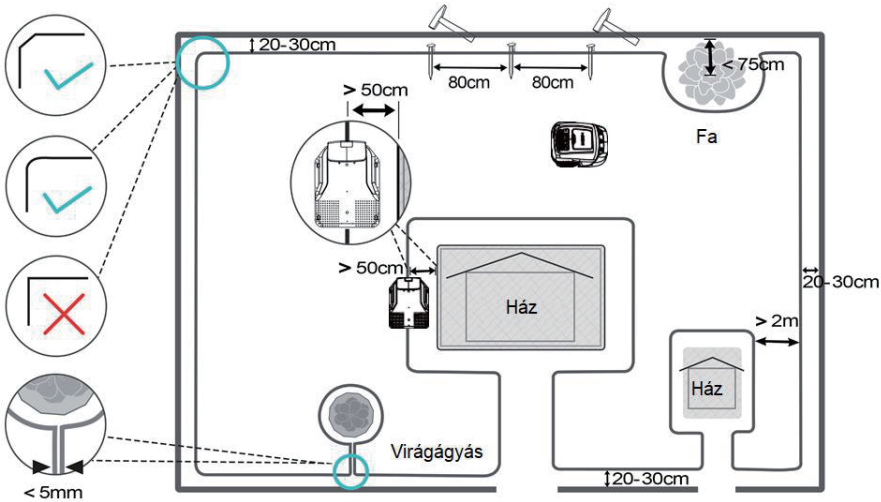

1. Határozottan javasoljuk, hogy a határoló vezeték elhelyezése előtt a fűvet nyírja le 60 mm-re vagy annál kisebb méretűre.
2. A két rögzítőtüske közötti ajánlott távolság egyenes vonalban kb. 80 cm (szűk kanyarokban kevesebb). Vegye figyelembe, hogy a rögzítőtüskék kampója és a huzal bevágása mindig a határvonal külső oldalára nézzen. Először helyezze el a rögzítőtüskéket, ne üsse őket teljesen a földbe.
3. Használja a határoló vezeték távolságmérőjét, hogy beállítsa a megfelelő távolságot a vezeték és a gyeperő határa között (20-30 cm). Minél távolabb van a kettő egymástól, annál kisebb az esélye a rossz helyzetek kialakulásának.
4. Kerítse körbe az akadályokat: gyökerek, tavak, virágágyások, díszkövek stb. Ez megakadályozza, hogy a robotfűnyíró összeütközzön a tárgyakkal, vagy egyenesen beléjük menjen. Zárjon ki minden medencét a vágási területről. A nagyobb biztonság érdekében javasoljuk, hogy helyezzen kerítést a medence köré.

- a. Vezesse a vezetékét a gyeperemétől az adott tárgyig.
- b. Folytassa a körözést a tárgyak körül az óramutató járásával megegyező irányban. A tárgy megkerülésénél használjon több rögzítőtüskét. Ne feledje, hogy hagyjon 30 cm-t a tárgy körül a vezetékig!
- c. Vezesse vissza a vezetékét a peremre (Megjegyzés: a két vezeték közötti távolságnak kevesebb, mint 5 mm-nek kell lennie, és ne keresztezze a vezetékeket egyetlen ponton sem). Győződjön meg arról, hogy a vezeték távolsága a tárgy és a gyeperem körül legalább 75 cm (ha 75 cm-nél kevesebb, akkor a vezeték elhelyezésekor vegye körül a tárgyat, és hagyja a tárgyat a gyeperem vágási területén kívül).

5. Egyéb

Utak, felhajtók és közutak

Ha egy magasított felhajtó keresztezi a gyeperet, jobb, ha azt a határoló vezetéken kívül tartja. Kérjük, tartson 30 cm-es biztonsági távolságot a felhajtó és a határoló vezeték között.

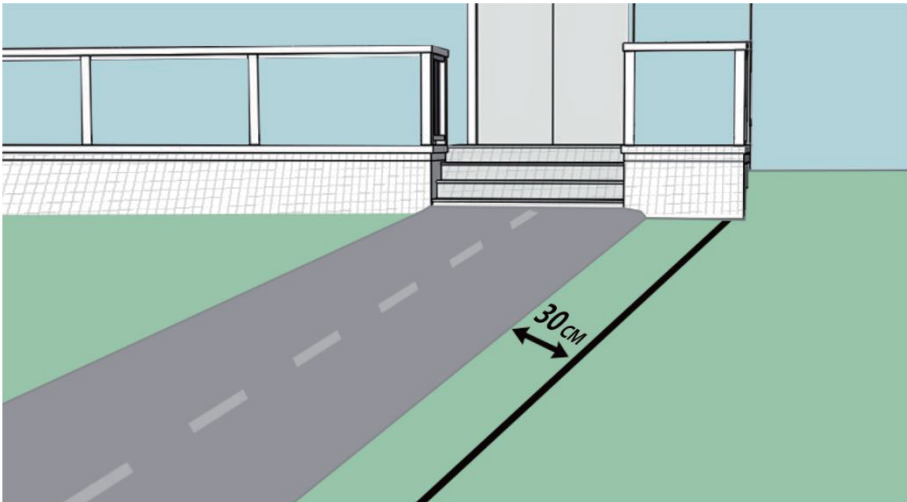

Ha a felhajtó és a gyeper egy szinten van, nyugodtan használja a határoló vezetékét egy folyosó kialakítására. Ez lehetővé teszi, hogy a robotfűnyíró áthaladjon a felhajtón, és elérje a szemközti gyeperet.

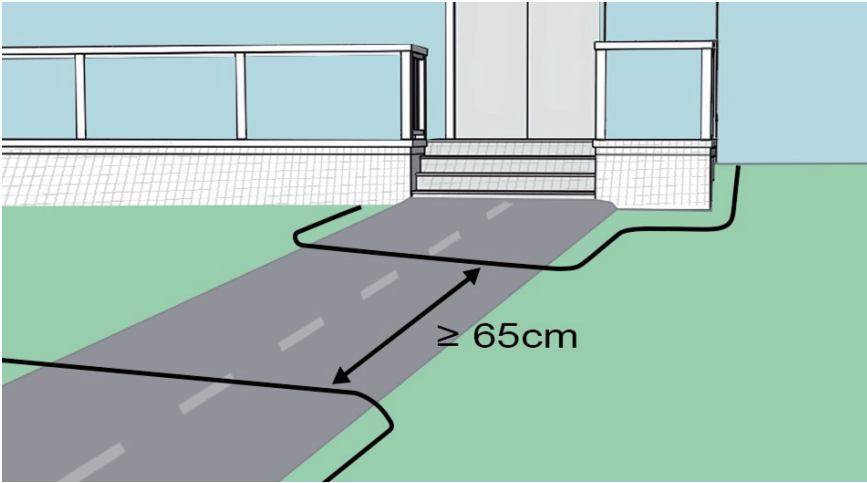

Ha a szomszédja ugyanazt a fűnyírót használja, akkor 0,5 m távolságot kell tartania a szomszédja határoló vezetékétől, hogy a két készülék ne zavarja egymást. Ügyeljen arra, hogy a töltőállomást legalább 10 m távolságra helyezze el a szomszédja határoló vezetékétől. Biztosítsa, hogy az Ön és a szomszédja fűnyírója eltérő jelet használjon (további információkért lásd alább).

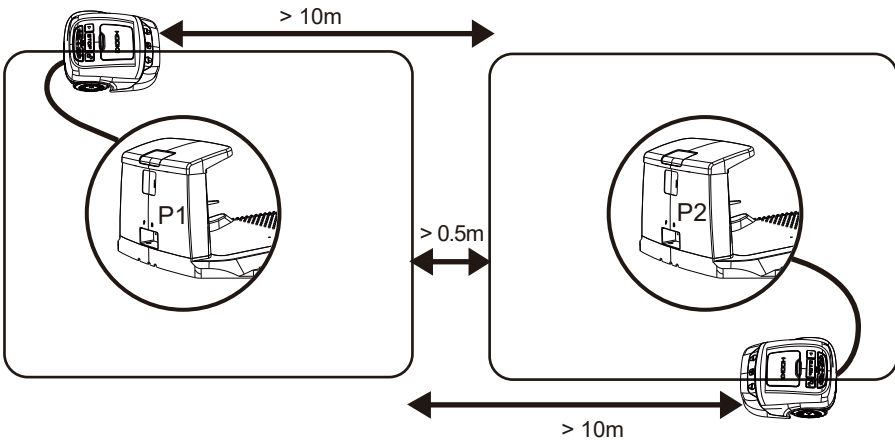

Egyenetlen gyepfelület: Javasoljuk, hogy a robotfűnyíró használata előtt szüntesse a gyepfelületet, vagy zárja ki az egyenetlen területeket a határoló vezeték segítségével.

Csatlakoztassa a töltőállomást a határoló vezetékhez

Helyezze a dokkolóállomást a határoló vezeték végére úgy, hogy a vezeték hosszában a dokkolóállomás közepe alatt haladjon. Csatlakoztassa azt a végét a bal oldali (fekete), "F" (előlső) jelzésű csatlakozóhoz. Csatlakoztassa a másik végét a "B" jelzésű (hátsó) jobb oldali (piros) csatlakozóhoz. Amint a P1 vagy P2 LED lámpa visszajelzést ad, ez azt jelenti, hogy a csatlakozás sikeres.

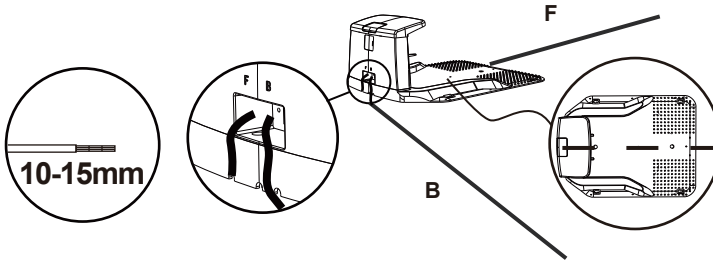

Működés

Ha a megfelelő előkészületek megtörténtek, ismerje meg fűnyírója irányítását!

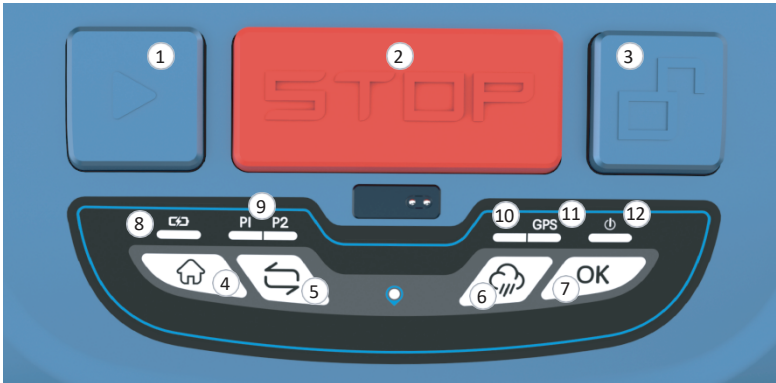

- START gomb (1) - A fűnyíró elindítása (Először START gomb (1), majd OK gomb (7): Szokatlan eltávolítás, munka folytatása)
- STOP gomb (2) - Nyomja meg ezt a gombot, és a fűnyíró azonnal leáll.
- Feloldó gomb (3) - A STOP (2) gombbal együtt működtethető, ennek a gombnak a megnyomásával a stop feloldható.
- HOME gomb (4) - Először nyomja meg a HOME gombot (4), majd OK gombot (7): a fűnyíró visszatér a töltőállomásra.
- Jelkiválasztó gomb (5) - Válassza ki a P1 vagy P2 jelet.

- Esőérzékelő gomb (6) - Esőérzékelő be/ki kapcsolása. A LED bekapcsolva marad, hogy esőben is dolgozhasson; ha kialszik a fény, esőben nem működhet.
- OK gomb (7) - A Start/Home gombbal együtt használatos.
- Töltésjelző (8) - A LED villog, amikor a robotfűnyíró töltődik.
- Kapcsolódás jelző (9) - A LED világít, amikor a P1/P2 van kiválasztva.
- GPS-jelző (11) - A LED csak akkor világít, ha a GPS-jel normális.
- Tápellátás jelző (12) - A LED akkor világít, ha a BE/KI kapcsoló be van kapcsolva.

Alapvető műveletek

1. Fűnyíró elindítása

Nyomja meg sorrendben a Feloldó gombot 3, a START gombot 1 és az OK gombot 7, majd a fűnyíró elkezd a fűnyírást.

2. Visszatérés a töltőállomásra

Nyomja meg a feloldó gombot 3, majd nyomja meg a HOME gombot 4 és az OK gombot.

3. Robotfűnyíró leállítása

A STOP gomb megnyomásával bármilyen helyzetben leállíthatja a robotfűnyírót. A STOP gomb rendelkezik a legmagasabb prioritással, így a robotfűnyíró bármely helyzetben azonnal leáll.

4. Vágási magasság beállítása

A vágási magasság a magasságállító gomb elforgatásával szabályozható. A vágási magasság 20 mm - 55 mm között állítható be.

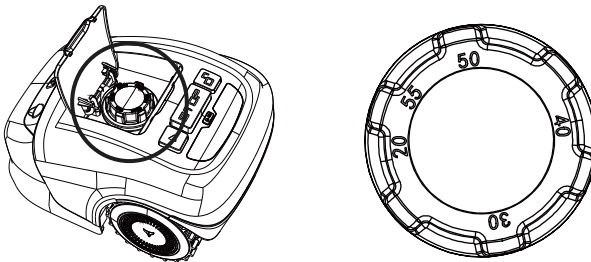



Töltés és tesztelés

A töltőállomás és a határoló vezeték sikeres csatlakoztatása után tesztelje a robotfűnyíró működését. (Ha a fűnyíró energiaszintje túl alacsony az elindításhoz, helyezze a fűnyírót a töltőállomásra. Győződjön meg róla, hogy a töltés sikeres.)

Rendszeresen ellenőrizze a LED-et, hogy meggyőződjön arról, hogy a határoló vezeték rögzítése nem befolyásolta a kapcsolatot, és a jel P1-et mutat a töltőállomáson.

Ezután helyezze a fűnyírót a munkaterületre, néhány méterre a dokkolóállomás mellé. Állítsa a főkapcsolót "BE"állásba.

Nyomja meg a  gombot, a "home" gombot , és az OK gombot  sorrendben, majd néhány másodperccel később, a fűnyírónak automatikusan vissza kell térnie a töltőállomásra úgy, hogy az óramutató járásával ellentétes irányban megkeresi és követi a határoló vezetékét. Ha a fűnyíró nem dokkol megfelelően, helyezze a dokkolóállomást egy alkalmasabb helyre.

Megjegyzés:

A sikeres dokkolás és töltés azt jelzi, hogy megfelelő helyet talált a dokkolóállomásnak. A rögzítőtüskéket most már teljesen a talajba kell ütnie.

Jelkiválasztás

Két jel választható ki, P1 és P2. Győződjön meg róla, hogy a fűnyíróés a töltőállomás ugyanazt a jelet használja.

Ha a szomszédja ugyanazt a fűnyírót használja, győződjön meg arról, hogy mindkét termék különböző jelet használ. Kérjük, olvassa el a "Jelbeállítás" című részt, mielőtt a P1 vagy P2 jelet kiválasztaná a telepítéséhez.

Műszaki adatok

Alapvető információk	Terméknév	Neomow S
	Márka	Hookii
	Méreték: (Hossz x Szélesség x Magasság)	48 x 38 x 26 cm
	Nettó súly (akkumulátorral együtt)	14,4 kg
Fűnyíró paraméterei	Anyag	Műanyag
	Működési kapacitás (teljes feltöltésenként)	300m ²
	Átlagos fűnyírási idő (teljes feltöltésenként)	150 perc
Munkafeltételek	Vágási szélesség	18 cm
	Vágási magasság	20-55 mm
	Töltési idő	150 perc
	GPS működési mód	Igen
	Üzemi hőmérséklet	0°C~40°C

	IP besorolás	IPX5
	Max. dőlésszög a munkaterületen belül	18° (33%)
Csatlakozási lehetőségek	Vezeték nélküli kapcsolat	Y
	Wi-Fi/celluláris hálózat	Y
	4G hálózati szolgáltatás (4G)	Y
Hajtómotor	Névleges teljesítmény	60W
	Motortípus	Kefe nélküli
Akkumulátorkészlet	Akkumulátor típus	Lítium-ion
	Névleges feszültség	18V
	Névleges kapacitás/energia	4,4Ah
	Akkumulátorciklusok száma	600
Hálózati adapter	Bemeneti feszültség	100-240V~50/60Hz
	Kimeneti feszültség	22V
	Kimeneti áramerősség	2,5A

Karbantartás és tárolás

A jelen útmutatóban nem említett karbantartást a gyártó által jóváhagyott szerviznek kell elvégeznie. Csak eredeti alkatrészek használata engedélyezett.

Karbantartás

Rendszeresen ellenőrizze és tisztítsa robotfűnyíróját, és szükség esetén cserélje ki az elhasználódott alkatrészeket. Lehetőleg száraz keféket, nedves ruhát vagy kihegyezett fadarabot használjon. Soha ne használjon vízöblítést. A karbantartási utasítások betartásával meghosszabbíthatja robotfűnyírójának élettartamát.

Akkumulátor élettartama

A Li-ion akkumulátor megfelelő tárolása érdekében győződjön meg róla, hogy teljesen fel van töltve, majd hűvös, száraz helyen tárolja. Az akkumulátor élettartama különböző tényezőktől függ. További részletekért kérjük, olvassa el a Műszaki adatok című részt.

Téli tárolás

Télen tartsa a fűnyírót, a dokkolóállomást és a tápegységet száraz helyen. Javasoljuk, hogy fészerben, garázsban vagy lehetőleg zárt térben tárolja őket.

Az alábbiak szerint készítse elő készülékét a téli tárolásra:

1. Töltse fel teljesen az akkumulátort.
2. Állítsa a hálózati kapcsolót "KI" állásba.
3. Alaposan tisztítsa meg a robotfűnyírót.
4. Húzza ki a tápegységet a hálózati csatlakozóból.
5. Válassza le a tápegységet a töltőállomásról.
6. Válassza le a határoló vezetékét a töltőállomásról. Emelje fel a töltőállomást és tisztítsa meg. A határoló vezeték maradhat kültéren is. A vezetékét azonban feltétlenül meg kell védeni a korróziótól. Vízálló zsírt vagy megfelelő lezárószalagot ajánlunk erre a célra. Ha van rá lehetőség, csomagolja vissza a terméket az eredeti csomagolásba. Alternatív lehetőségként szervizközpontunk téli szervizszolgáltatást is kínál készülékéhez, amely magában foglalja az összes alkatrész ellenőrzését és a szoftverfrissítést.

Tavasza való felkészülés

A téli tárolás után tisztítsa meg a töltőérintkezőket mind a fűnyírón, mind a dokkolóállomáson.

Használjon finom csiszolópapírt vagy sárgaréz kefét, amely segít a legjobb töltési hatékonyság elérésében és a töltési zavarok elkerülésében.

Fűnyíró tisztítása

Fűnyíróház tisztítása:

Mivel a robotfűnyíró akkumulátorral működik, a tisztítás során fokozottan figyelnie kell. A durva szennyeződések puha kefével távolítsa el. Ezután az intenzív tisztításhoz használjon kézi vízpermetet enyhe háztartási tisztítószerrel. Végül a tisztítás után nedves ronggyal törölje le a visszamaradt szennyeződések.

Alsó rész tisztítása:

Győződjön meg róla, hogy a főkapcsoló KI állásban van. Viseljen védőkesztyűt, amikor éles késeket kezel vagy éles kések közelében dolgozik. Fordítsa a robotfűnyírót fejjel lefelé. Tisztítsa meg a késtárcsát és a keretet puha kefével vagy nedves ruhával. Forgassa el a késtárcsát, hogy meggyőződjön arról, hogy képes szabadon mozogni.

Tisztítsa meg az érintkező tűket és töltőszalagokat:

Használjon acélgyapotot, fémtisztítót vagy nagyon finom csiszolópapírt, és tisztítsa meg a fűnyírógép és a dokkolóállomás érintkező tűit és töltőszalagjait. A hatékony töltés biztosítása érdekében távolítsa el az érintkezőtűket és a töltőszalagok körüli törmeléket, leveleket vagy fűnyesedéket.

Kések megfordítása vagy cseréje:

FIGYELEM! Győződjön meg arról, hogy a robotfűnyíró teljesen ki van kapcsolva a kések beállítása vagy cseréje előtt. Mindig viseljen védőkesztyűt.

FIGYELEM!A maximális vágási hatékonyság és biztonság érdekében a csere során mindig az ajánlott eredeti késeket és csavarokat használja.

A robotfűnyíró három, a tárcsához rögzített késsel rendelkezik. Hacsak nem sérülnek meg kemény akadályok miatt, ezek a kések akár öt hónapig is kitartanak a mindennapi használat során. Javasolt a kések és a rögzítőcsavarok heti ellenőrzése. Vegye figyelembe, hogy a kések kétélűek. Ha az elülső oldal tompává válik, lazítsa meg a csavart, fordítsa a kést fejjel lefelé, és rögzítse újra. Ellenőrizze, hogy a kés szabadon mozog-e.

A csomag tartalmaz egy tartalék késkészletet is. További kések megvásárolhatók az ügyfélszolgálaton keresztül vagy az online áruházban.

A gép legjobb teljesítményének biztosítása érdekében mindig egyszerre cserélje ki mindhárom kést. Csak a gyártó által ajánlott pótalkatrészeket használja.

Szoftverfrissítés

Ha gépének szoftverfrissítésre van szüksége, további információkért forduljon ügyfélszolgálatunkhoz.

Újrahasznosítás és ártalmatlanítás

A terméket NEM szabad háztartási hulladékként ártalmatlanítani. Újrahasznosítással kapcsolatos információkért forduljon a helyi háztartási hulladékkezelőhöz, a helyi önkormányzathoz vagy az értékesítési ponthoz.

FIGYELEM!A terméket NE dobja ki hulladéklerakóba, ne égesse el, és ne keverje össze a háztartási hulladékkal. Az elektromos alkatrészek miatt veszély vagy súlyos sérülés következhet be.

MEGJEGYZÉS:BIZTOSÍTÁS

AZ ÖN BIZTOSÍTÁSA NEM BIZTOS, HOGY FEDEZETET NYÚJT A TERMÉK HASZNÁLATÁVAL KAPCSOLATOS BALESETEKRE. ANNAK MEGÁLLAPÍTÁSÁHOZ, HOGY A BIZTOSÍTÁSA KITERJED-E ERRE, KÉRJÜK, FORDULJON A BIZTOSÍTÓTÁRSASÁGÁHOZ VAGY ÜGYNÖKÉHEZ.

Hibaelhárítás

Típus	Hiba	Megoldási módok
Termék	Nem lehet a fűnyírót töltőállomással tölteni	<ol style="list-style-type: none"> 1. Ellenőrizze, hogy a töltő előtti és alatti határoló vezeték egyenes vonalban van-e. 2. Ellenőrizze, hogy a töltőállomás elhelyezkedése megfelelő-e a jelen útmutatóban leírtak szerint.
	A fűnyíró szokatlanul körbe-körbe jár	<ol style="list-style-type: none"> 1. Ellenőrizze, hogy a határoló vezetékkel párhuzamosan és annak közvetlen közelében nem fut-e hálózati kábel. Ha szükséges, helyezze át a határoló vezetékét. 2. Ellenőrizze, hogy valamelyik elülső kerék nem akadt-e el. 3. Ha a szomszédnak hasonló robotfűnyírója van, a jel zavarhatja a készülékének jelét. Próbálja meg visszaállítani a töltőállomás és a fűnyíró jelét az alternatív határjelre. 4. A hajtómotor megsérülhetett, kérjük, forduljon az ügyfélszolgálathoz.
	A fűnyíró zajos	<ol style="list-style-type: none"> 1. Ellenőrizze a kések rögzítőcsavarját; szükség esetén húzza meg őket. 2. Ellenőrizze és szükség esetén cserélje ki a késeket. 3. Túl magas lehet a fű. Próbálja meg növelni a vágási magasságot, vagy először hagyományos fűnyíróval nyírja le a fűvet. 4. Vágómotor meghibásodása, kérjük, hívja az értékesítés utáni szerviz szolgálatot.
	Nincs válasz a START gomb és az OK gomb megnyomása után	<ol style="list-style-type: none"> 1. Ellenőrizze, hogy a fűnyíró már letöltötte-e az adott napra beprogramozott munkát. 2. Nyomja meg a FELOLDÁS gombot

Alkalmazás	<p>A vezeték érzékelő polaritása felcserélődött! A gyeperemén lévő határoló vezeték a töltőállomás ellentétes termináljába került.</p>	<p>Nyomja meg a "Visszaállítás" gombot. Állítsa vissza a perem határoló vezetéket. A részleteket lásd az akadályok körülkerítése című részt.</p>
	<p>Határok újbóli megerősítése? A határoló vezeték rosszul van beállítva, amit a fűnyíró nem tud érzékelni.</p>	<p>Nyomja meg a "Megerősítés" gombot. Állítsa vissza a határoló vezetéket. A részleteket lásd az akadályok körülkerítése című részben.</p>
	<p>A fűnyíró nem tud távozni! A fűnyírónak gondot okoz, hogy átjusson a munkaterületen.</p>	<p>Nyomja meg a "Visszaállítás" gombot. Ellenőrizze, hogy vannak-e bukkanók vagy kátyúk az útvonalon. NE engedje, hogy a fűnyíró újra ugyanott nyírjon, mielőtt a területet kiegyenlítené.</p>
	<p>Akadályok vannak az útvonalon! A fűnyírónak gondot okoz néhány útvonalon lévő akadály.</p>	<p>Nyomja meg a "Visszaállítás" gombot. Távolítsa el az akadályokat az útvonalról.</p>
	<p>Kint! A fűnyíró nincs a határokon belül.</p>	<p>Nyomja meg a "Visszaállítás" gombot. Állítsa le a fűnyírót és vigye a munkaterületre, majd indítsa újra.</p>
	<p>Határvonall ellenőrzés időtúllépése! A fűnyíró akadályokba ütközik, ami a járási idő túllépését eredményezi a feltöltési művelet során.</p>	<p>Nyomja meg a "Visszaállítás" gombot. Távolítsa el az akadályokat az újratöltési útvonalról.</p>
	<p>Rendellenes teljesítményvesztés! A fűnyíró akkumulátora energiát veszít.</p>	<p>Nyomja meg a "Visszaállítás" gombot. Töltse fel újra a fűnyírót.</p>

Alkalmazás	A fűnyíró felborult!	Állítsa le a fűnyírót, és forgassa el, majd indítsa újra.
	Bal oldali kerékmotor meghibásodása!	Állítsa le a fűnyírót, és forduljon szakemberhez a javítás érdekében.
	Jobb oldali kerékmotor meghibásodása!	Állítsa le a fűnyírót, és forduljon szakemberhez a javítás érdekében.
	Vezetékes érzékelő elvesztése!	Állítsa le a fűnyírót, és forduljon szakemberhez a javítás érdekében.
	Vészleállítás!	Nyomja meg a "Visszaállítás" gombot. Indítsa újra a fűnyírót.
	Helyzeti hiba!	Indítsa újra a fűnyírót.
	Fűnyíró motor meghibásodása!	Állítsa le a fűnyírót, és forduljon szakemberhez a javítás érdekében.
	Az akkumulátor hőmérséklete túl magas!	Állítsa le a fűnyírót, és várjon legalább 40 percet a fűnyíróújraindítása előtt.
	A fűnyírót felemelték!	A fűnyírót felemelték, hogy ellenőrizzék vannak-e idegen tárgyak az alján.

Korlátozott jótállás

NOTICE: PLEASE READ THIS LIMITED WARRANTY AND ARBITRATION AGREEMENT AND KEEP THIS AGREEMENT FOR FUTURE REFERENCE.

Ez a korlátozott jótállás csak a termék és az alkatrészek anyag- vagy minőségi hibáira terjed ki, amennyiben a terméket és az alkatrészeket normális és szokásos körülmények között használják. Abban az esetben, ha a jelen korlátozott jótállás hatálya alá tartozó hiba lép fel, a Hookii és/vagy más Hookii partnerek saját belátása szerint kijavítják vagy kicserélik a hibás terméket, vagy annak alkatrészeit a jelen korlátozott jótállásnak megfelelően. A korlátozott jótállás vonatkozó időszaka a terméknek a Hookii-től, a Hookii hivatalos viszonteladójától, a Hookii hivatalos forgalmazójától vagy egy hivatalos márkakereskedőtől ("Hookii márkakereskedő" vagy együttesen a "Hookii márkakereskedők") történő eredeti megvásárlásának napján kezdődik.

	Korlátozott jótállási időszak
Fűnyíró készülék	2 év
Akkumulátor	1 év

Kapcsolatfelvétel

Gyártó:

Név: OrcaInnovationTechnologyCo.,Ltd

Cím: Room 2703, Building B, Block 7, ShenzhenInternationalInnovation
ValleyDashi 1st Road, XiliCommunity,XiliStreet, Nanshan District
Shenzhen, Kína

Weboldal:<https://www.hookii.com>

Lépjön kapcsolatba velünk, ha fűnyírójával kapcsolatban üzemeltetési, karbantartási és biztonsági problémákat, illetve hibákat vagy működési zavarokat tapasztal.