

Carga de la batería • Charging the battery • Charge de la batterie • Laden der Batterie • Opladen van de batterij • Carregamento da bateria • Carica della batteria • Opladning af batteriet • Laddning av batteriet • Lading av batteriet • Pariston lataaminen • Φορτίση της μπαταρίας • شحن البطارية

¡ADVERTENCIA! Realizar por un adulto
WARNING! This should be done by an adult
ATTENTION! À réaliser par un adulte
ACHTUNG! Dies ist von einem erwachsenen auszuführen
WAARSCHUWING! Uit te voeren door een volwassene
ATENÇÃO! A realizar por um adulto
AVVERTENZA! Deve essere fatto da un adulto
ADVARSEL! Bør udføres af en voksen person
VARNING! Att göras av en vuxen
ADVARSEL! Utføres av en voksen
VAROITUS! Kokoaminen jätettävä aikuisen tehtäväksi
ΠΡΟΕΙΔΟΠΟΙΗΣΗ! Να πραγματοποιηθεί από έναν ενήλικα.
 يقوم بالعمل شخص بالغ

• Por favor, siga estrictamente la secuencia de recarga de la batería.
 • Please follow carefully the instructions for re-charging the battery; failure to comply with this procedure will damage the battery. The battery is not covered under the warranty.
 • Veuillez suivre à la lettre scrupuleusement la procédure de rechargement de la batterie.
 • Bei der aufladung der batterie folgen sie bitte genauestens der reihenfolge.
 • Volg a.U.B. De opladvoetgorde van de batterij strikt op
 • Por favor, siga atentamente a secuencia de recarga da bateria.
 • Per favore segua attentamente la sequenza della ricarica della batteria.
 • Følg instruktionerne for opladning af batteriet nøje.
 • Obs! Följ noggrant instruktionerna om laddning av batteriet.
 • Rekkefølgen for etterlading av batteriet må overholdes nøye.
 • Noudata tarkasti pariston latausohjeita.
 • Παρακαλούμε ακολουθήστε αυστηρά την σειρά ορθή επαναφόρτιση τη μπαταρίας.
 يرجى اتباع تسلسل عملية إعادة شحن البطارية بدقة.

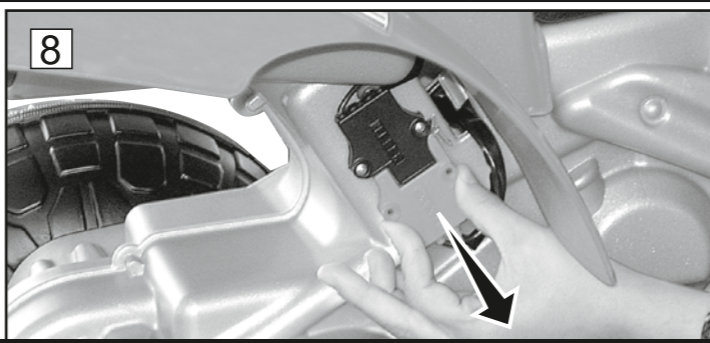
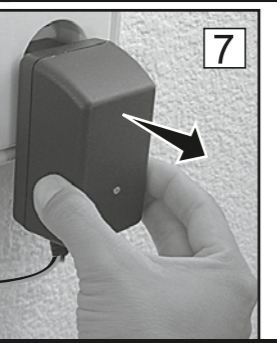
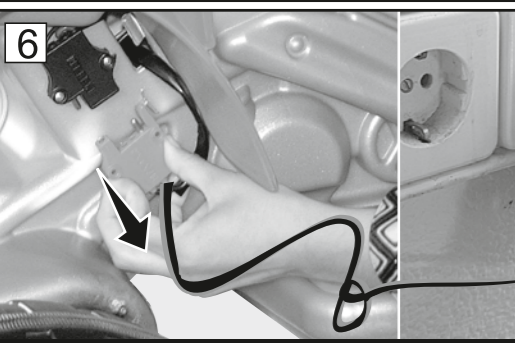
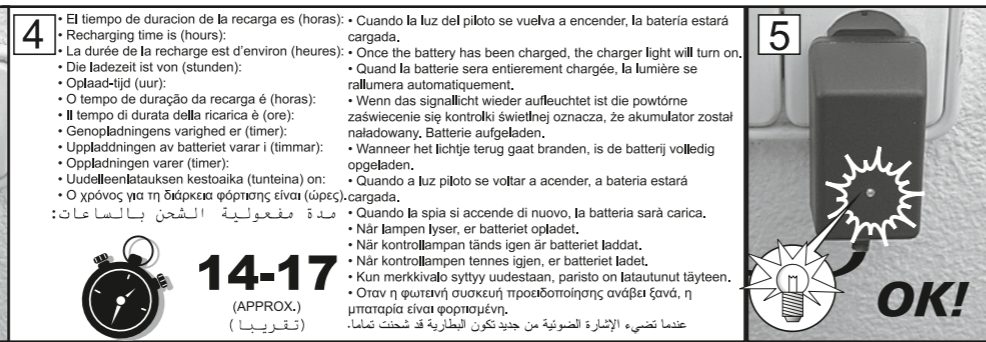
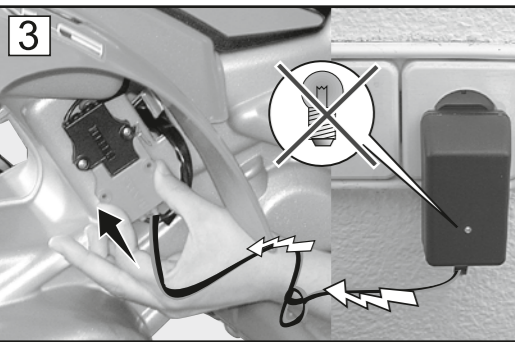
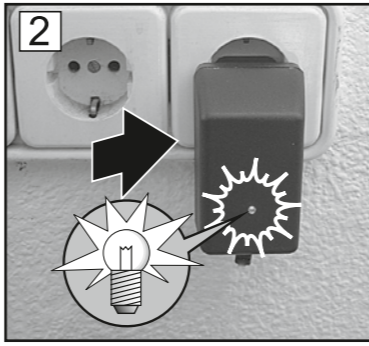
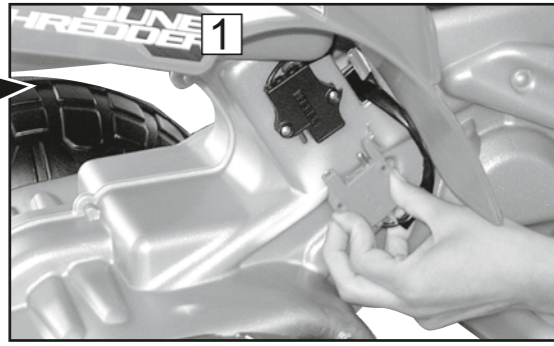
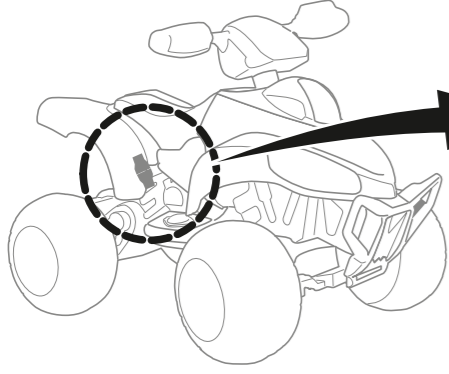

Sustitución de la batería usada • Replacing a used battery • Remplacement de la batterie usée
 Auswechseln der gebrauchten Batterie • Vervanging van de gebruikte batterij • Substituição da bateria usada
 Sostituzione della batteria scarica • Udskiftning af brugt batteri • Byte avförbrukat batteri • Bytning av brukt batteri
 Käytetyn pariston vaihtaminen • ΑΝΤΙΚΑΤΑΣΤΑΣΗ ΤΗΣ ΜΠΑΤΑΡΙΑΣ • استبدال البطارية

¡ADVERTENCIA! Realizar por un adulto. **ADVERTENCIA!** NO CORTOCIRCUITAR LA BATERIA.
WARNING! THIS SHOULD BE DONE BY AN ADULT. **WARNING!** NOT TO SHORT-CIRCUIT SUPPLY TERMINALS.
ATTENTION! À RÉALISER PAR UN ADULTE. **ATTENTION!** NE PAS COURT-CIRCUITER LES BORNES DE L'ACCUMULATEUR.
ACHTUNG! DIES IST VON EINEM ERWACHSENEN AUSZUFÜHREN. **WARNUNG!** BATTERIEN NICHT KURZSCHLIEßEN.
WAARSCHUWING! UIT TE VOEREN DOOR EEN VOLWASSENE. **WAARSCHUWING!** DE BATTERIJ NIET KORTSLUITEN.
ATENÇÃO! A REALIZAR POR UM ADULTO. **AVISO!** NÃO PROVOCAR CURTO-CIRCUITO NA BATERIA.
AVVERTENZA! DEVE ESSERE FATTO DA UN ADULTO. **AVVERTENZA!** NON FAR FARE CORTO CIRCUITO ALLA BATTERIA.
ADVARSEL! BØR UDFØRES AF EN VOLSSEN PERSON. **ADVARSEL!** KORTSLUT IKKE BATTERIET.
VARNING! ATT GÖRAS AV EN VUXEN. **VARNING!** KORTSLUT INTE BATTERIET.
ADVARSEL! UTFØRES AV EN VOKSEN. **VIKTIG!** BATTERIET MÅ IKKE KORTSLUTES.
VAROITUS! KOKOAMINEN JÄTETTÄVÄ AIKUISEN TEHTÄVÄKSLVAROITUS! ÄLÄ ANNA PARISTON JOUITUA OKOSULKUIKUN.
ΠΡΟΕΙΔΟΠΟΙΗΣΗ! Να πραγματοποιηθεί από έναν ενήλικα. **Προειδοποίηση:** Μη βραχυκυκλώνετε τη μπαταρία
 يقوم بالعمل شخص بالغ. تحذير: لا تعمل ماس في الدائرة الكهربائية للبطارية. يقوم بالعمل شخص بالغ

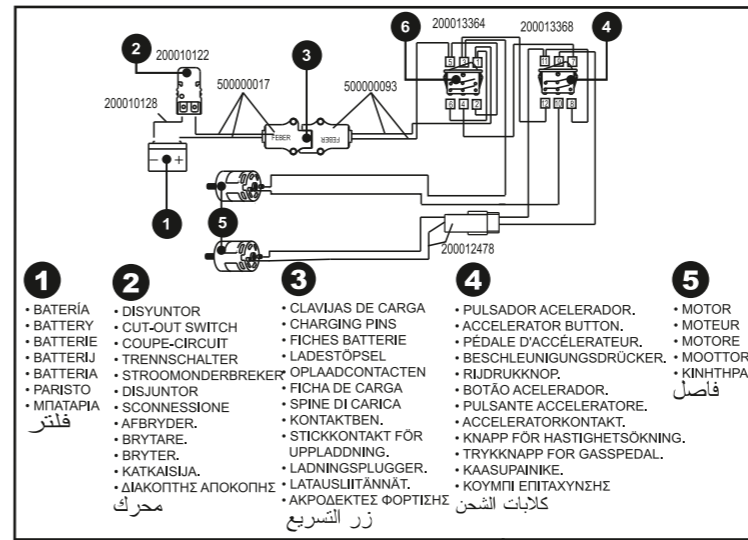
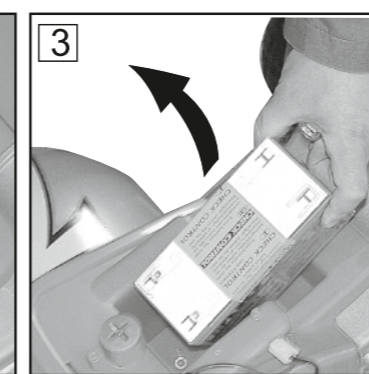
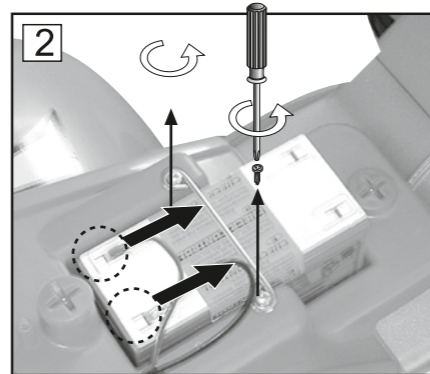
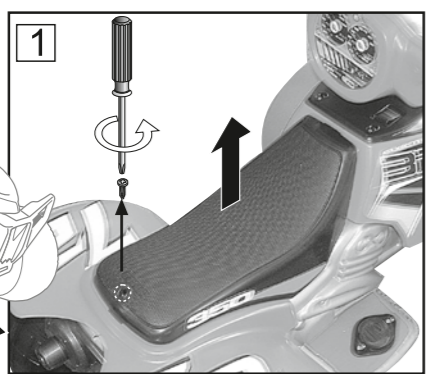
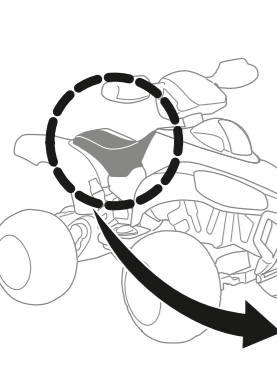

1 • BATERIA • BATTERY • BATTERIE • BATTERIJ • BATTERIA • PARISTO • ΜΠΑΤΑΡΙΑ • فلترا
 2 • DISYUNTOR • CUT-OUT SWITCH • COUPE-CIRCUIT • TRENNISCHALTER • STROOMONDERBREKER • DISJUNTOR • SCONNESSIONE • AFBRYDER • BRYTARE • KATKÄISJÄ • ΔΙΑΚΟΠΤΗΣ ΑΠΟΚΟΠΗΣ • ΑΚΡΟΔΕΚΤΕΣ ΦΟΡΤΙΣΗΣ • زر التفرع
 3 • CLAVIJAS DE CARGA • CHARGING PINS • FICHES BATTERIE • LADESTÖPSEL • OPLAADCONTACTEN • FICHA DE CARGA • SPINE DI CARICA • KONTAKTBEIN • STICKKONTAKT FÖR UPPLADNING • LADNINGSPLUUGGER • LATÄUSLIITÄNNÄT • ΑΚΡΟΔΕΚΤΕΣ ΦΟΡΤΙΣΗΣ • زر التفرع
 4 • PULSADOR ACELERADOR • ACCELERATOR BUTTON • PEDALE D'ACCELERATEUR • BESCHLEUNIGUNGSDRÜCKER • RIJDRIJKKNOP • BOTÃO ACELERADOR • PULSANTE ACCELERATORE • ACCELERATORCONTACT • KNAPP FOR HASTIGHETSÖKNING • TRYKKNAPP FOR GASSPEDAL • KAASUPAINIKE • ΚΟΥΜΠΙ ΕΠΙΤΑΧΥΝΣΗΣ • كلابات الشحن
 5 • MOTOR • MOTEUR • MOTORE • MOOTTORI • ΚΙΝΗΤΗΡΑΣ • فاصل
 TIEMPO DE JUEGO: 90min (APPROX.)
 RUNNING TIME: 90min (APPROX.)
 DURÉE DE FONCTIONNEMENT: 90min (APPROX.)
 SPIELZEIT: 90min (APPROX.)
 TEMPO DE JOGO: 90min (APPROX.)
 TEMPO DI GIOCO: 90min (APPROX.)
 SPILLETID: 90min (APPROX.)
 SPELTID: 90min (APPROX.)
 ΠΕΛΛΑΚΑ: Διάρκεια ζωής παιχνιδιού (πρόξ.)
 مدت اللعب: (تقريباً)

CONTENIDO • CONTENTS • CONTENU • INHALT • INHOUD • CONTEÚDO • CONTENUTO
 INDHOLD • INNEHÅLL • INNHOLD • SISÄLTÖ • ΠΕΡΙΕΧΟΜΕΝΑ • المحتوى

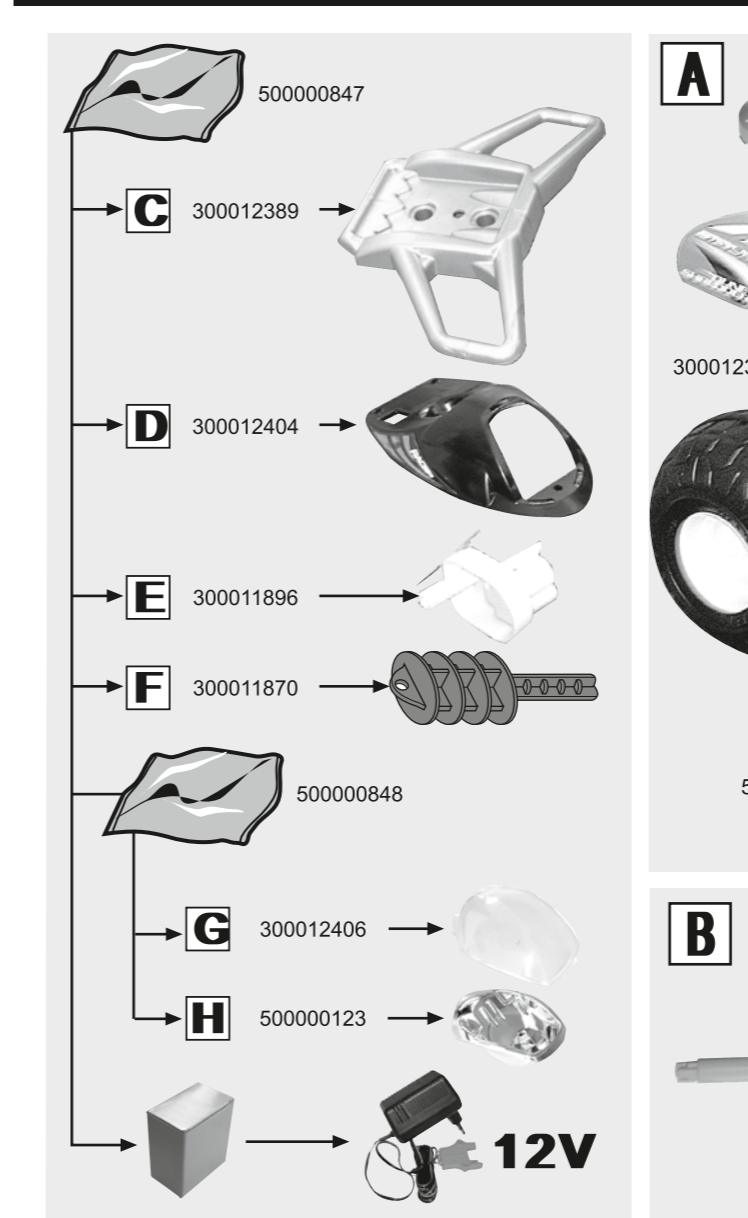

quad BRUTALE

12V

FEBER

FEBER es una marca propiedad de: FEBER is a trademark of: FEBER est une marque déposée appartenant à: Die Marke FEBER ist Eigentum von: Het merk FEBER is eigendom van: A FEBER é uma marca propriedade da: FEBER é uma marca proprietária di: FEBER är ett märke som tillhör: FEBER er et merke som tilhører: FEBER-luotemerkkin omistaa: Η FEBER είναι μια μάρκα ιδιοκτησία της: "فیبیر" علامة ملوكة لمجموعة "فاموسا"

FABRICAS AGRUPADAS DE MUELCAS DE ONIL, S.A.
 Edificio FAMOSA Poligono Industrial "La Margal"
 Carretera Onil-Castalla (CV-815)
 03430 Onil - Alicante (España)
 N.I.F: A-84 392 596

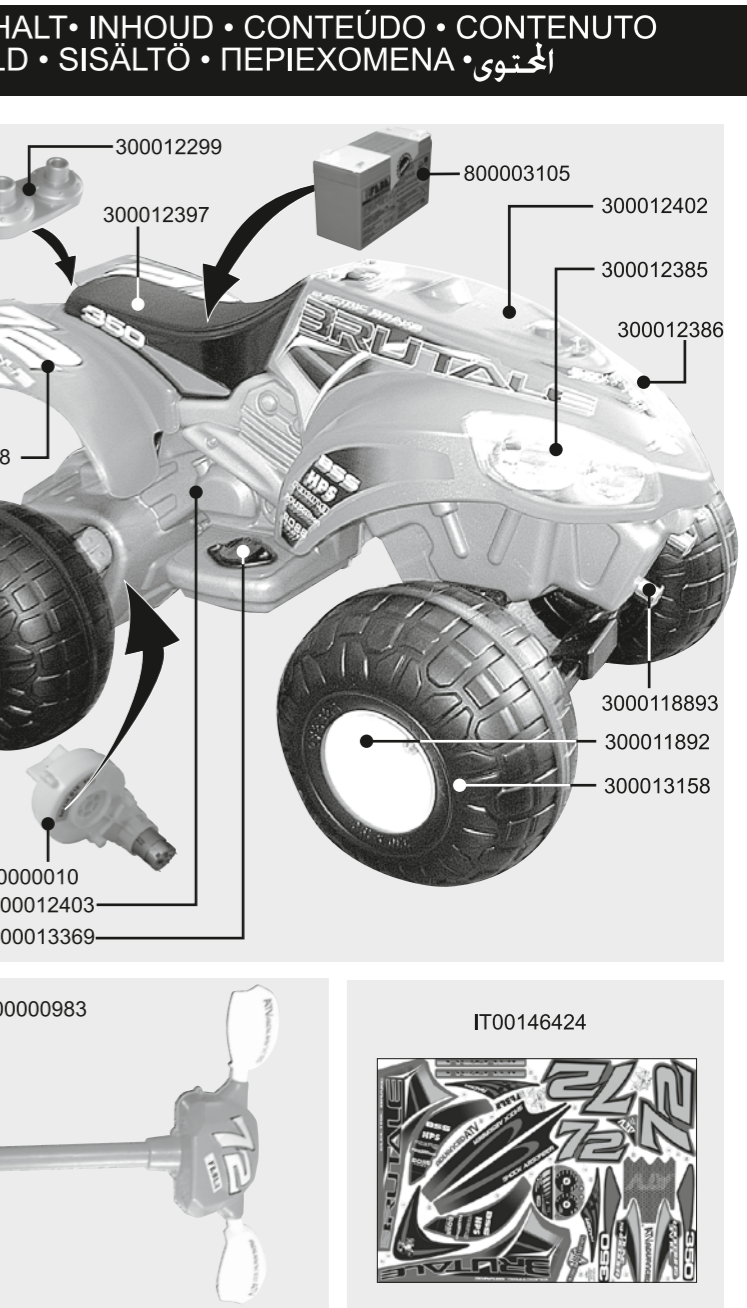

MONTAJE • ASSEMBLY • ASSEMBLAGE • BEDIENUNGSANLEITUNG • MONTAGE • MONTAGEM
 • MONTAGGIO • MONTERING • ΚΟΚΟΟΝΠΑΝΟ • ΣΥΝΑΡΜΟΛΟΓΗΣΗ • التركيب



¡ADVERTENCIA! Realizar por un adulto
 WARNING! This should be done by an adult
 ATTENTION! À réaliser par un adulte
 ACHTUNG! Dies ist von einem erwachsenen auszuführen
 WAARSCHUWING! Uit te voeren door een volwassene
 ATENÇÃO! A realizar por um adulto

AVVERTENZA! Deve essere fatto da un adulto
 ADVARSEL! Bør udføres af en voksen person
 VARNING! Att göras av en vuxen
 ADVARSEL! Uiføres av en voksen
 VAROITUS! Kokoaminen jätettävä aikuisen tehtäväksi
 ΠΡΟΕΙΔΟΠΟΙΗΣΗ! Να πραγματοποιείται από έναν ενήλικα.
 يقوم بالعمل شخص بالغ

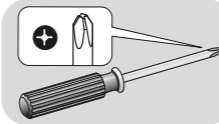

•Herramientas no incluidas.
 •Tools not included.
 •Outils non inclus.
 •Werkzeug nicht inbegriffen.
 •Gereedschap niet bijgesloten.
 •Ferramenta não incluída.
 •Attrezzi non inclusi.

•Værktøj medfølger ikke.
 •Verktøyet medfølger inte.
 •Verktøyet ikke inkludert.
 •Ei sisälly työkalua.
 •Δεν περιλαμβάνονται τα εργαλεία.
 لم يتم تضمين أداة

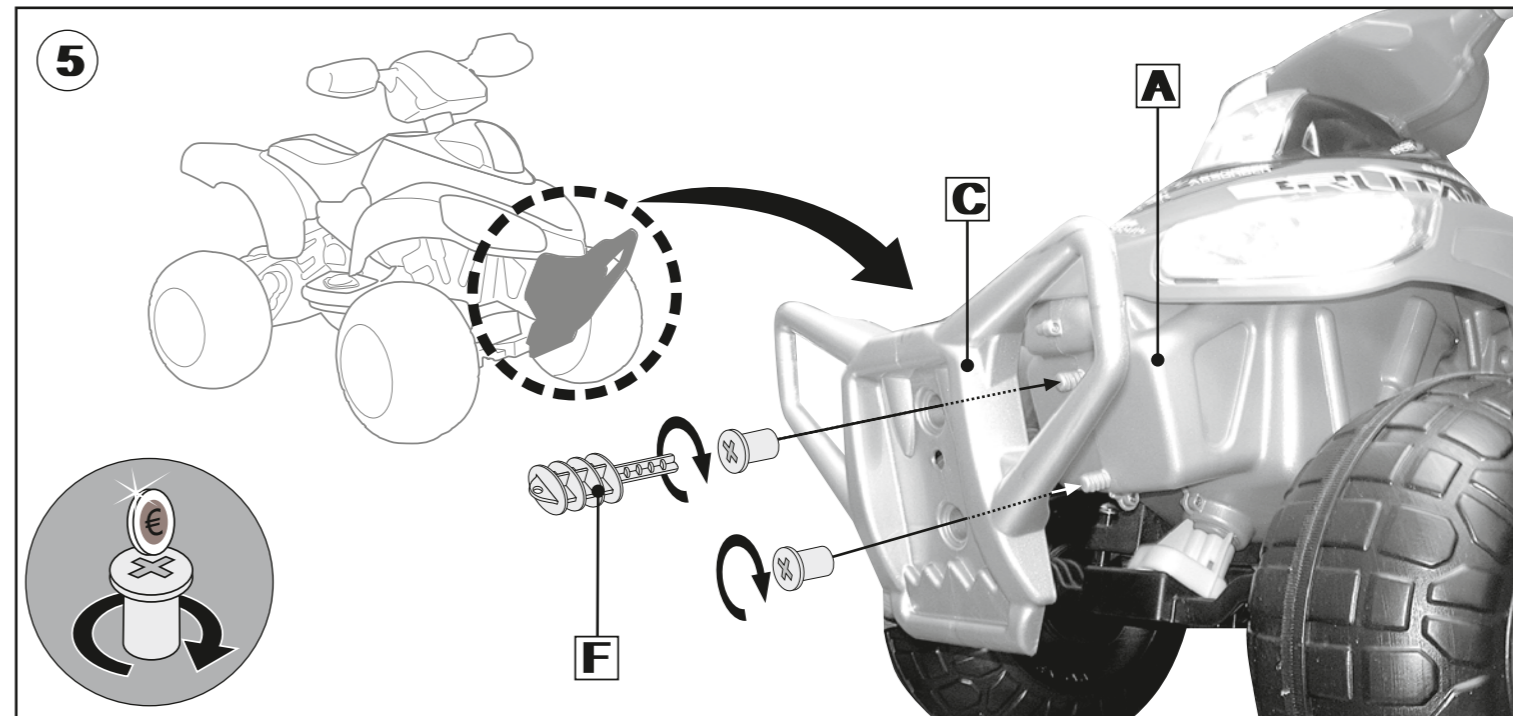
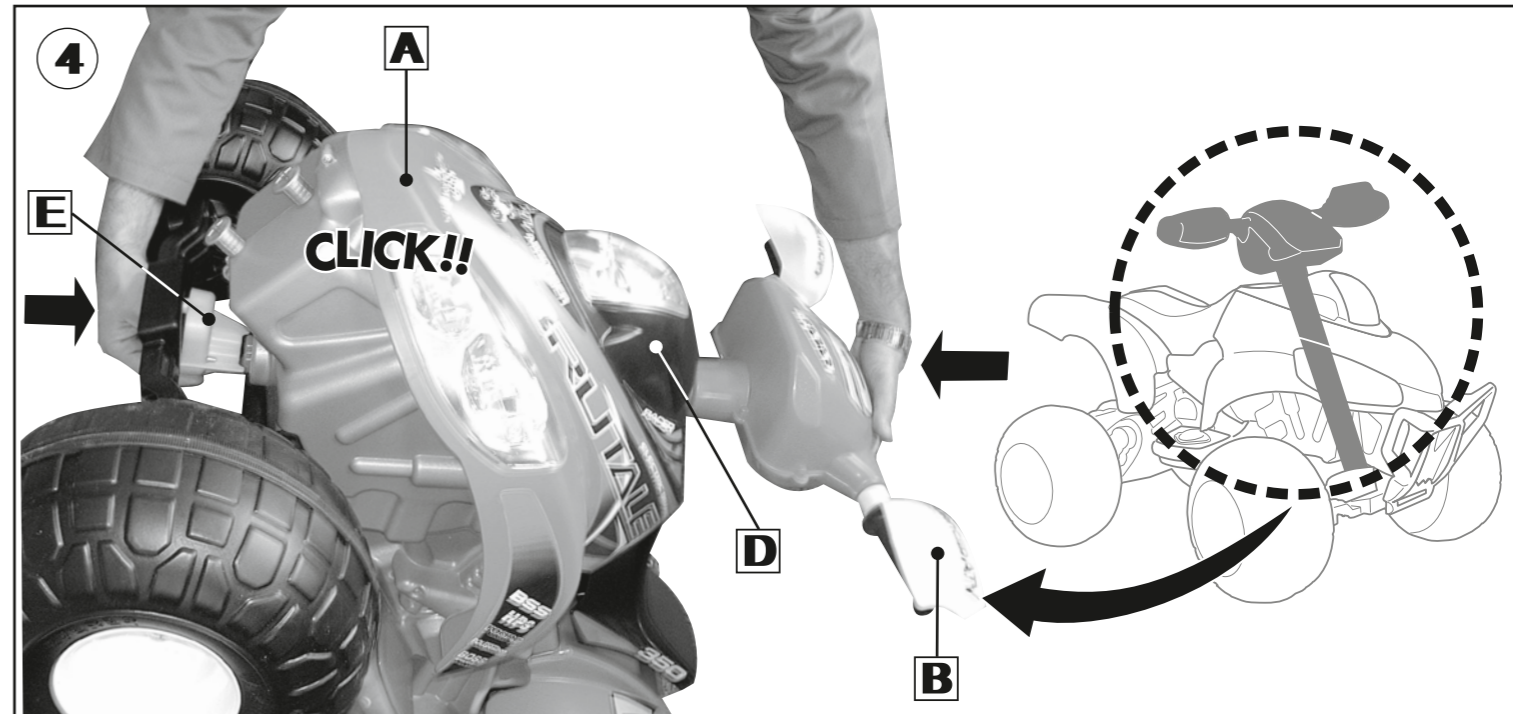
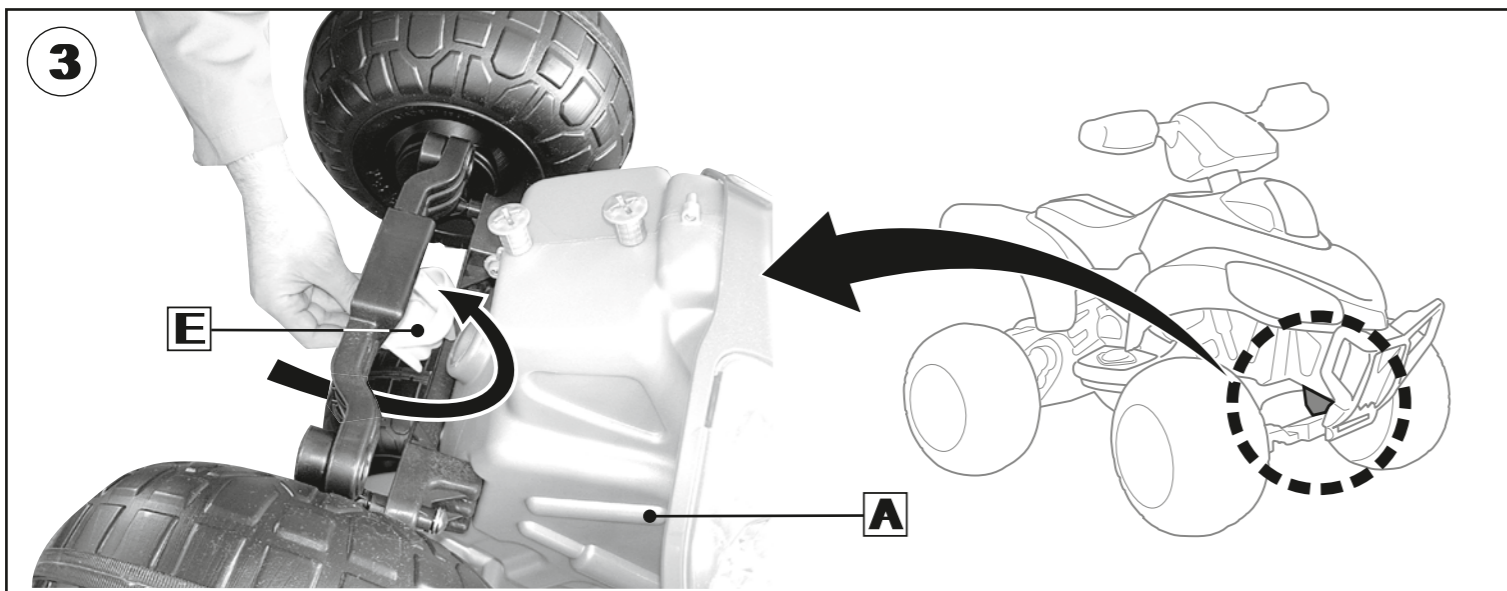
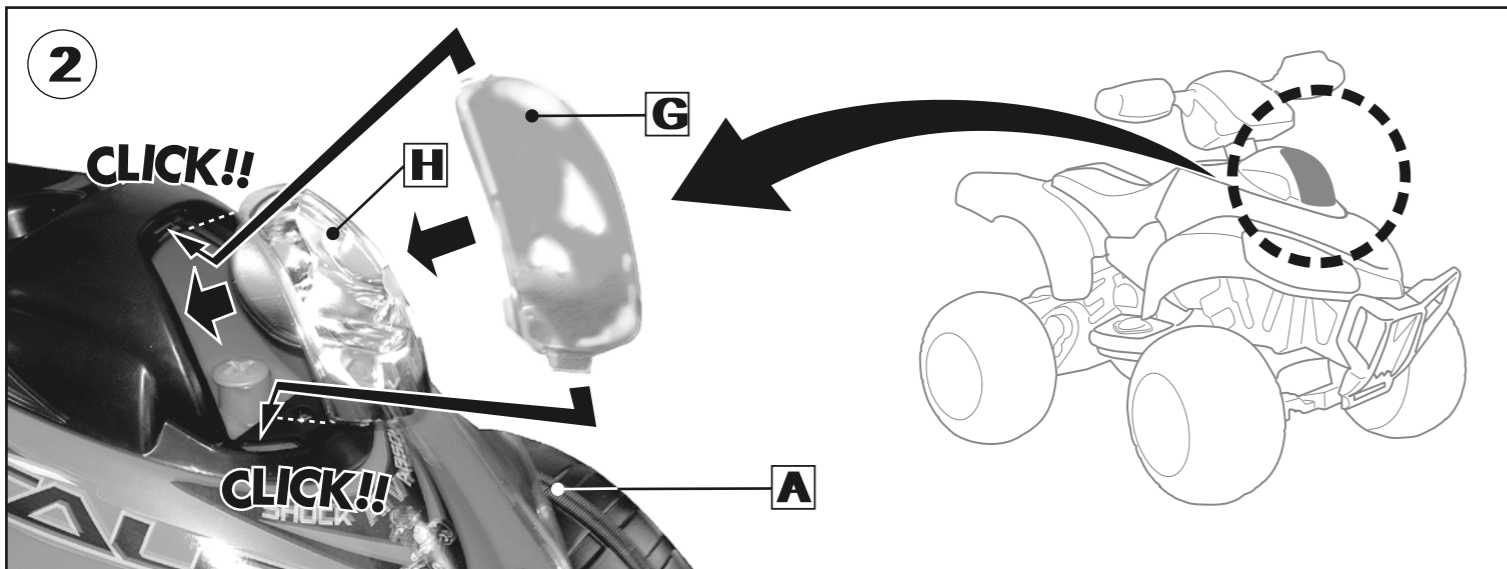
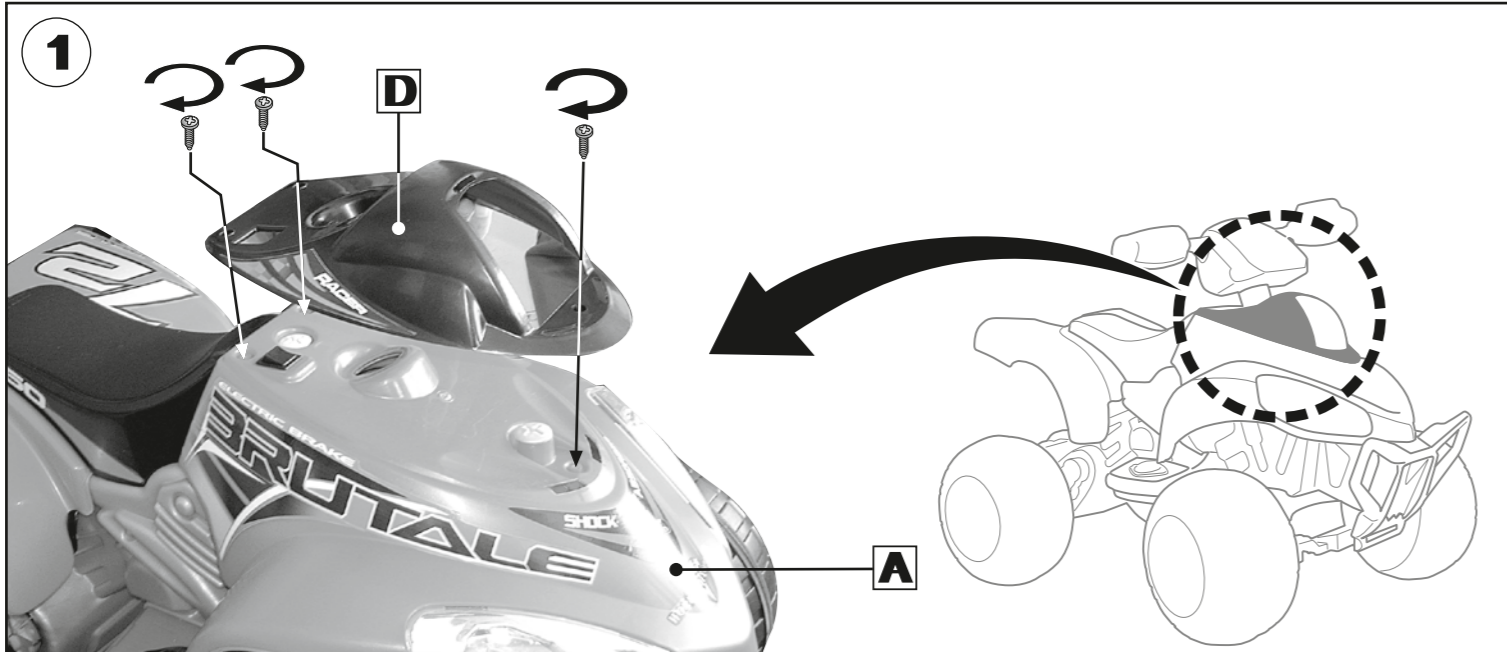

Conexión de clavijas • Plug connection • Connexion des fiches • Steckeranschluss • Stekkerverbinding
 • Ligação das cavilhas • Collegamento spina • Tillslutning • Anslutningskontakt • Kobling av pluggene •
 Pistokkeiden liitäntä • Συνδεση των ακροδεκτων • وصل الدبابيس

¡ADVERTENCIA! Realizar por un adulto
 WARNING! This should be done by an adult
 ATTENTION! À réaliser par un adulte
 ACHTUNG! Dies ist von einem erwachsene
 WAARSCHUWING! Uit te voeren door e
 ATENÇÃO! A realizar por um adulto
 AVVERTENZA! Deve essere fatto da un
 ADVARSEL! Bør udføres af en voksen p
 VARNING! Att göras av en vuxen
 ADVARSEL! Uiføres av en voksen
 VAROITUS! Kokoaminen jätettävä aikuis
 ΠΡΟΕΙΔΟΠΟΙΗΣΗ! Να πραγματοποιείτ
 يقوم بالعمل شخص بالغ

