

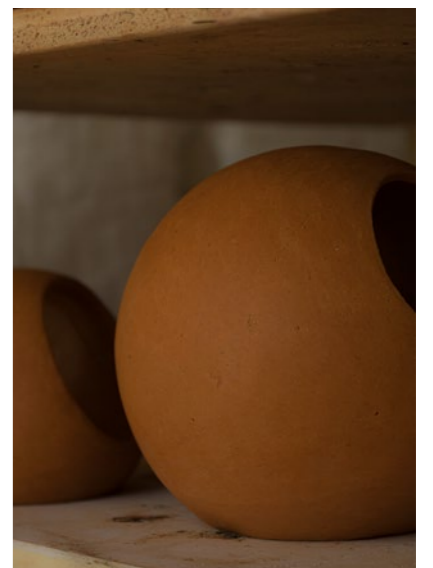

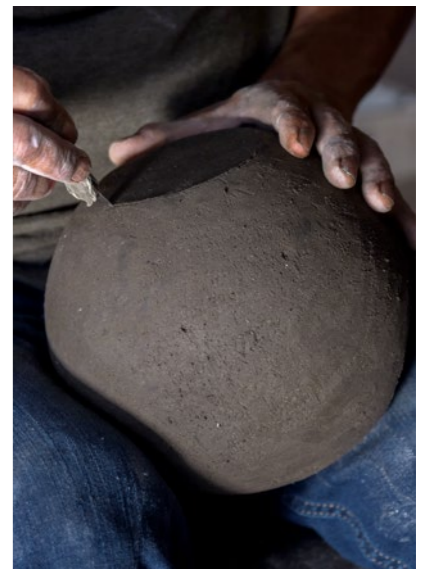

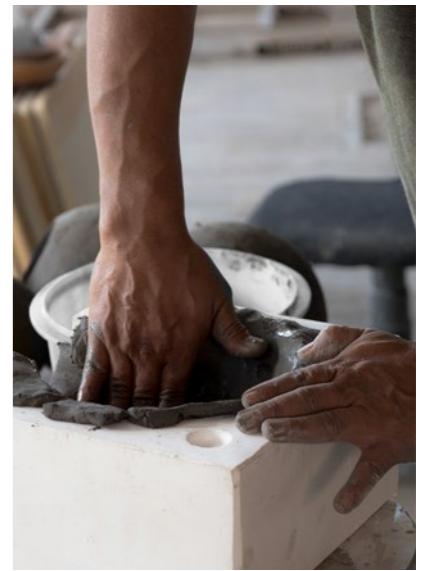

DISEÑO E INDUSTRIA





COLECCIÓN HUMO

La Colección **HUMO** incorpora en sus materiales el barro como elemento principal en sus dos acabados: Barro natural y barro moteado; los difusores esféricos son de vidrio transparente o ahumado. Y el aluminio que enmarca los difusores se presenta con un acabado natural o anodizado en negro.





HUMO Lámpara Colgante Barro Moteado

Datasheet

Iluminación

Nombre
Name

HUMO 13

Tipo
Type

Colgante
Pendant

SKU

LC25 (Barro Natural)
LC23 (Barro Moteado)

Tamaño
Size

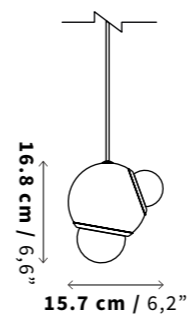

Peso
Weight

1.2 kg
2,64 lb

Uso
IP Rating

IP20 - Interiores
IP20 Indoor Use Only

Luz
Illuminant

Incl. 2 x 2.5 W G9 LED COB 250 lm
120 V ~ 60 Hz 0.020 A
2700 K
Atenuable / Dimmable

Reemplazo de lámpara sugerido:
1 - 5 W
90 - 400 lm

Cable
Cord

Barro natural
PVC Transparente 200 cm
Transparent PVC 200 cm
Barro moteado
PVC 200 cm negro
Black PVC 200 cm

Certificación
Certification



Materiales
Materials

Barro natural / Barro moteado
Natural clay / Mottled clay

Aluminio
Aluminum

Vidrio
Glass

Certificación UL bajo pedido.
UL Certification upon request.



LC23 (Barro Moteado)



LC25 (Barro Natural)

NOTAS:

Algunas piezas de este producto son hechas a mano, pueden presentar variaciones de color, forma, textura y tamaño.

Las especificaciones de fuente luz pueden variar sin previo aviso. Utilizar únicamente focos LED.

Ver página de variaciones y posibilidades de acomodos de lámparas colgantes en canopes.

Los tiempos de entrega pueden variar.



HUMO Lámpara Colgante Barro Moteado

Datasheet

Iluminación

Nombre
Name

HUMO 18

Tipo
Type

Colgante
Pendant

SKU

LC24 (Barro Natural)
LC22 (Barro Moteado)

Tamaño
Size

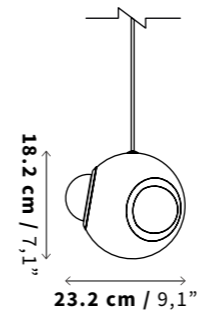

Peso
Weight

1.5 kg
3,30 lb

Uso
IP Rating

IP20 - Interiores
IP20 Indoor Use Only

Luz
Iluminant

Incl. 3 x 2.5 W G9 LED COB 250 lm
120 V ~ 60 Hz 0.020 A
2700 K
Atenuable / Dimmable

Reemplazo de lámpara sugerido:
1 - 5 W
90 - 400 lm

Cable
Cord

Barro natural
PVC Transparente 200 cm
Transparent PVC 200 cm
Barro moteado
PVC 200 cm negro
Black PVC 200 cm

Certificación
Certification



Materiales
Materials

Barro natural / Barro moteado
Natural clay / Mottled clay

Aluminio
Aluminum

Vidrio
Glass

Certificación UL bajo pedido.
UL Certification upon request.



LC22 (Barro Moteado)



LC24 (Barro Natural)

NOTAS:

Algunas piezas de este producto son hechas a mano, pueden presentar variaciones de color, forma, textura y tamaño.

Las especificaciones de fuente luz pueden variar sin previo aviso. Utilizar únicamente focos LED.

Ver página de variaciones y posibilidades de acomodos de lámparas colgantes en canopes.

Los tiempos de entrega pueden variar.



Datasheet

Iluminación

Nombre
Name

HUMO 13

Tipo
Type

Arbotante
Sconce

SKU

LS14 (Barro Natural)
LS12 (Barro Moteado)

Tamaño
Size

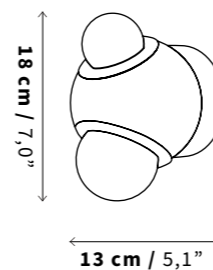

Profundidad (D): 13.2 cm / 5.1"

Peso
Weight

1 kg
2,20 lb

Uso
IP Rating

IP20 - Interiores
IP20 Indoor Use Only

Luz
Iluminant

Incl. 2 x 2.5 W G9 LED COB 250 lm
120 V ~ 60 Hz 0.020 A
2700 K
Atenuable / Dimmable

Reemplazo de lámpara sugerido:
1 - 5 W
90 - 400 lm

Cable
Cord

PVC 30 cm
PVC 30 cm

Certificación
Certification



Materiales
Materials

Barro natural / Barro moteado
Natural clay / Mottled clay

Aluminio
Aluminum

Vidrio
Glass

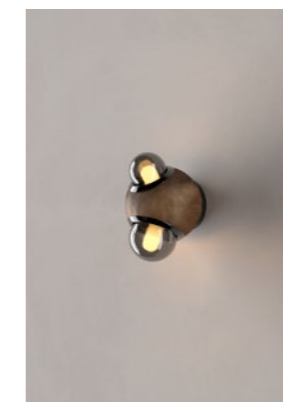
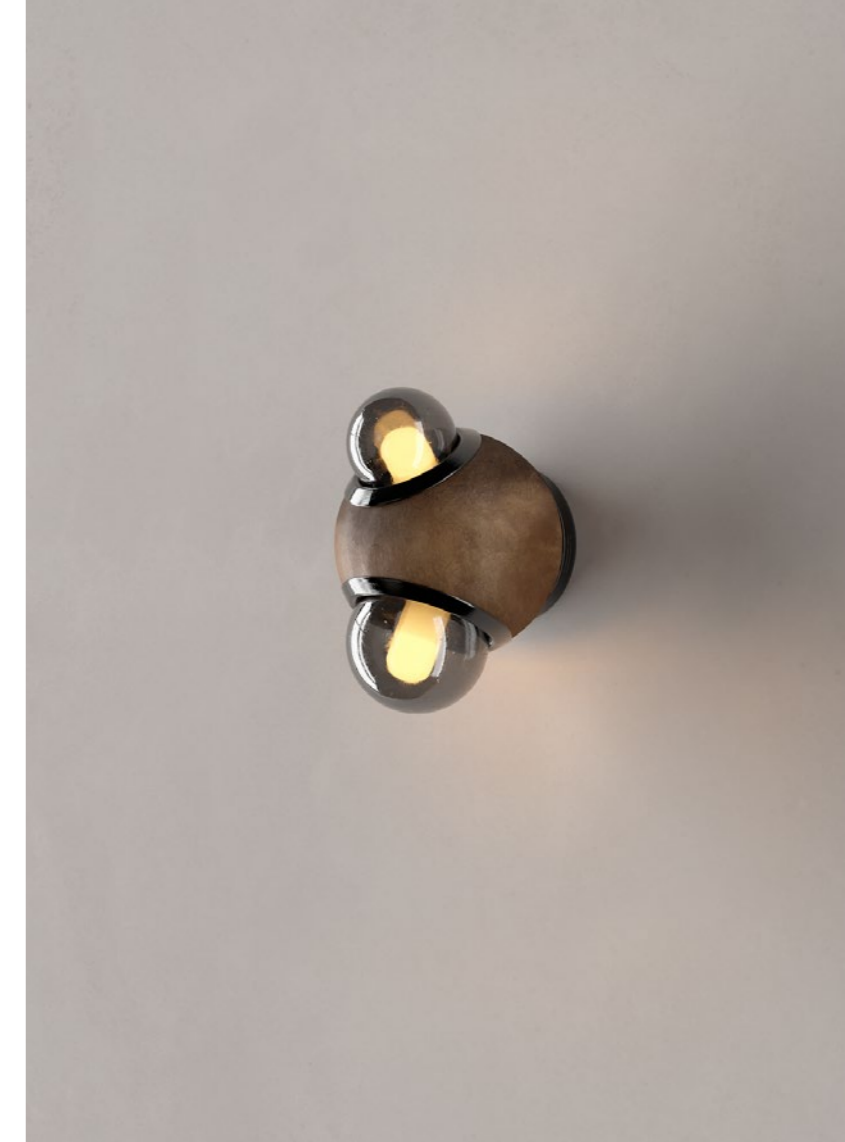

LS12 (Barro Moteado)



LS14 (Barro Natural)

NOTAS: Algunas piezas de este producto son hechas a mano, pueden presentar variaciones de color, forma, textura y tamaño.

Las especificaciones de fuente luz pueden variar sin previo aviso. Utilizar únicamente focos LED.

Los tiempos de entrega pueden variar.

Certificación UL bajo pedido.
UL Certification upon request.



HUMO Lámpara Arbotante Barro Moteado

Datasheet

Iluminación

Nombre
Name

HUMO 18

Tipo
Type

Arbotante
Sconce

SKU

LS13 (Barro Natural)
LS11 (Barro Moteado)

Tamaño
Size

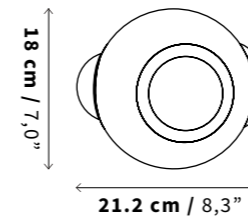

Profundidad (D): 17.9 cm / 7.0"

Peso
Weight

1,5 kg
3,30 lb

Uso
IP Rating

IP20 - Interiores
IP20 Indoor Use Only

Luz
Iluminant

Incl. 2 x 2.5 W G9 LED COB 250 lm
120 V ~ 60 Hz 0.020 A
2700 K
Atenuable / Dimmable

Reemplazo de lámpara sugerido:
1 - 5 W
90 - 400 lm

Cable
Cord

PVC 30 cm
PVC 30 cm

Certificación
Certification



Materiales
Materials

Barro natural / Barro moteado
Natural clay / Mottled clay

Aluminio
Aluminum

Vidrio
Glass



LS11 (Barro Moteado)

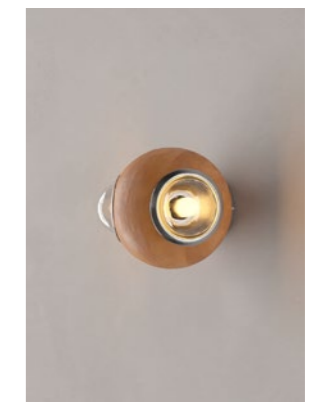

LS13 (Barro Natural)

NOTAS:

Algunas piezas de este producto son hechas a mano, pueden presentar variaciones de color, forma, textura y tamaño.

Las especificaciones de fuente luz pueden variar sin previo aviso. Utilizar únicamente focos LED.

Los tiempos de entrega pueden variar.

Certificación UL bajo pedido.
UL Certification upon request.



Datasheet

Iluminación

Nombre
Name

FASE

Tipo
Type

Arbotante
Sconce

SKU

LS09 (Disco de Latón)
LS10 (Disco en color Oyster White)

Tamaño
Size

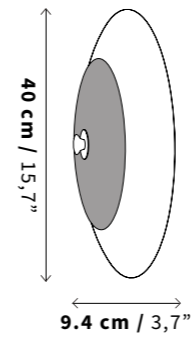

Peso
Weight

4.0 kg
8,81 lb

Uso
IP Rating

IP20 - Interiores
IP20 Indoor Use Only

Luz
Illuminant

Incl. Módulo LED Óptica 120° 15 W
2300 lm / 120 V ~ 60 Hz 0.118 A
Ø 9.8 cm x 0.3 cm / 3000 K
Atenuable / Dimmable

Driver
Driver

5 - 18 W
15 - 62 V, 50 / 60 Hz
3.2 cm x 6.6 cm x 2.1 cm
Atenuable / Dimmable

Certificación
Certification



Materiales
Materials

Ónix
Onyx

Latón
Brass



LS09 (Disco de Latón)

LS10 (Disco en color Oyster White)

NOTAS:

Algunas piezas de este producto son hechas a mano, pueden presentar variaciones de color, forma, textura y tamaño.

Contactar directamente a Bandido para solicitar garantía e instructivo de instalación de este producto.

Las especificaciones de fuente de luz y driver pueden variar sin previo aviso.

Los tiempos de entrega pueden variar.

Certificación UL bajo pedido.
UL Certification upon request.



Tiempo en Equilibrio
 MOB Estudio & M.A Estudio
 Acomodo FASE Colgante

Datasheet

Iluminación

Nombre
 Name

FASE

Tipo
 Type

Colgante
 Pendant

SKU

LC17 (Disco de Latón)
LC18 (Disco en color Oyster White)

Tamaño
 Size

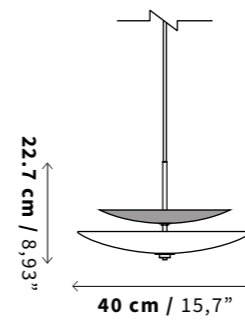

Peso
 Weight

4.8 kg
 10,71 lb

Uso
 IP Rating

IP20 - Interiores
 IP20 Indoor Use Only

Luz
 Iluminant

Incl. Módulo LED Óptica 120° - 160°
 18 W / 2300 lm / 120 V ~ 60 Hz 0.141 A
 Ø 9.8 cm x 0.3 cm / 3000 K
Atenuable / Dimmable

Driver
 Driver

5 - 18 W
 15 - 62 V, 50 / 60 Hz
 3.2 cm x 6.6 cm x 2.1 cm
Atenuable / Dimmable

Cable
 Cord

PVC 200 cm negro
 PVC 200 cm black

Certificación
 Certification



Materiales
 Materials

Ónix
 Onyx

Latón
 Brass

Certificación UL bajo pedido.
 UL Certification upon request.



LC17 (Disco de Latón)



LC18 (Disco en color Oyster White)

NOTAS:

Algunas piezas de este producto son hechas a mano, pueden presentar variaciones de color, forma, textura y tamaño.

Ver página de variaciones y posibilidades de acomodos de lámparas colgantes en canopes. Para este producto pueden aplicar restricciones.

Contactar directamente a Bandido para solicitar garantía e instructivo de instalación de este producto.

Los tiempos de entrega pueden variar.



Datasheet

Iluminación

Nombre
Name

FASE

Tipo
Type

De piso
Floor

SKU

LP02 (Disco de Latón)
LP03 (Disco en color Oyster White)

Tamaño
Size

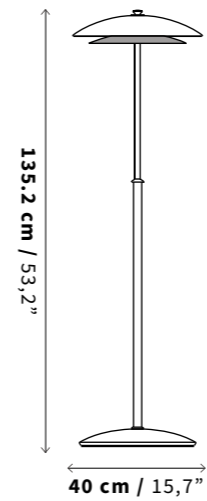

Peso
Weight

13.2 kg
29,1 lb

Uso
IP Rating

IP20 - Interiores
IP20 Indoor Use Only

Luz
Iluminant

Incl. Módulo LED Óptica 120° - 160°
18 W / 2300 lm / 120 V ~ 60 Hz 0.141 A
Ø 9.8 cm x 0.3 cm / 3000 K
No Atenuable / Not Dimmable

Driver
Driver

5- 18 W
15 - 62 V, 50 / 60 Hz
3.2 cm x 6.6 cm x 2.1 cm

Cable
Cord

PVC con textil negro 250 cm / 98,4"
Interruptor / Power Switch

Certificación
Certification



Materiales
Materials

Ónix
Onyx

Latón / Acero Electropintado
Brass / Powder Coated Steel

Certificación UL bajo pedido.
UL Certification upon request.



LP02 (Disco de Latón)



LP03 (Disco en color Oyster White)

NOTAS:

Algunas piezas de este producto son hechas a mano, pueden presentar variaciones de color, forma, textura y tamaño.

Las especificaciones de fuente luz o driver pueden variar sin previo aviso.

Contactar directamente a Bandido para solicitar garantía e instructivo de instalación de este producto.

Los tiempos de entrega pueden variar.



Salón del Trono
The Book of Wa & HADA by House of Kirschner
TEMPLO Arbotante

Datasheet

Iluminación

Nombre
Name

TEMPLO

Tipo
Type

Arbotante
Sconce

SKU

LS08

Tamaño
Size

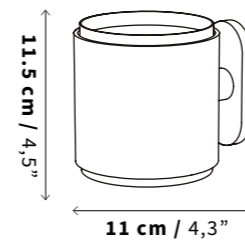

Profundidad (D): 14.2 cm / 5,5"

Peso
Weight

0.5 kg
1,10 lb

Uso
IP Rating

IP20 - Interiores
IP20 Indoor Use Only

Luz
Iluminant

Incl. 5 W G9 LED 275 lm
120 V ~ 60 Hz 0.038 A
3000 K
Atenuable / Dimmable

Reemplazo de lámpara sugerido:
1 - 5 W
90 - 450 lm

Cable
Cord

PVC 15 cm
PVC 15 cm

Certificación
Certification



Materiales
Materials

Nogal
Walnut Wood

Latón
Brass



NOTAS:

Algunas piezas de este producto son hechas a mano, pueden presentar variaciones de color, forma, textura y tamaño.

Las especificaciones de fuente luz pueden variar sin previo aviso. Utilizar únicamente focos LED.

Los tiempos de entrega pueden variar.

Certificación UL bajo pedido.
UL Certification upon request.



TEMPLO Colgante

Datasheet

Iluminación

Nombre
Name

TEMPLO

Tipo
Type

Colgante
Pendant

SKU

LC16

Tamaño
Size

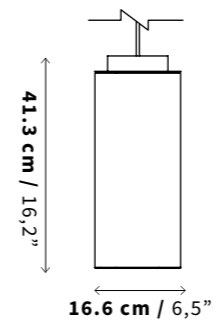

Peso
Weight

3.3 kg
7.29 lb

Uso
IP Rating

IP20 - Interiores
IP20 Indoor Use Only

Luz
Iluminant

Incl. 10 W E27 LED PAR 30 800 lm
120 V ~ 60 Hz 0.010 A
3000 K
Atenuable / Dimmable

Reemplazo de lámpara sugerido:
7 - 12 W
630 - 960 lm

Cable
Cord

PVC 200 cm negro
PVC 200 cm black

Certificación
Certification



Materiales
Materials

Nogal
Walnut Wood

Latón
Brass



NOTAS:

Algunas piezas de este producto son hechas a mano, pueden presentar variaciones de color, forma, textura y tamaño.

Las especificaciones de fuente luz pueden variar sin previo aviso. Utilizar únicamente focos LED.

Ver página de variaciones y posibilidades de acomodos de lámparas colgantes en canopes.

Los tiempos de entrega pueden variar.

Certificación UL bajo pedido.
UL Certification upon request.



Datasheet

Iluminación

Nombre
Name

TEMPLO

Tipo
Type

De piso
Floor

SKU

LP01

Tamaño
Size

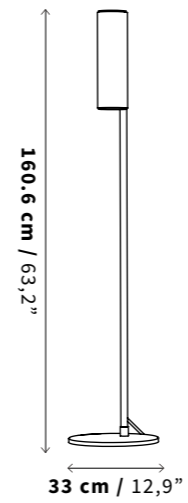

Peso
Weight

5.6 kg
12,34 lb

Uso
IP Rating

IP20 - Interiores
IP20 Indoor Use Only

Luz
Iluminant

Incl. 2 x 7 W E27 LED PAR 20 500 lm
127 V ~ 60 Hz 0.07 A
3000 K
No Atenuable / Not Dimmable

Reemplazo de lámpara sugerido:
5 - 10 W
450 - 800 lm

Cable
Cord

PVC con textil negro 250 cm / 98,4"
Interruptor / Power Switch

Certificación
Certification



Materiales
Materials

Nogal
Walnut Wood

Latón
Brass

Certificación UL bajo pedido.
UL Certification upon request.



NOTAS:

Algunas piezas de este producto son hechas a mano, pueden presentar variaciones de color, forma, textura y tamaño.

Las especificaciones de fuente luz pueden variar sin previo aviso. Utilizar únicamente focos LED.

Los tiempos de entrega pueden variar.



Datasheet

Iluminación

Nombre
Name

DBH 02 I

Tipo
Type

Arbotante
Sconce

SKU

LS05

Tamaño
Size

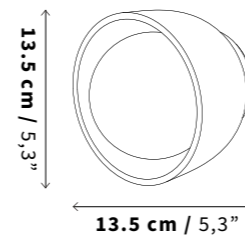

Profundidad (D): 12.9 cm / 5"

Peso
Weight

1.2 kg
2,7 lb

Uso
IP Rating

IP20 - Interiores
IP20 Indoor Use Only

Luz
Iluminant

Incl. 2.5 W G9 LED COB 250 lm
120 V ~ 60 Hz 0.020 A
2700 K
Atenuable / Dimmable

Reemplazo de lámpara sugerido:
1 - 5 W
90 - 400 lm

Cable
Cord

PVC 15 cm
PVC 15 cm

Certificación
Certification



Materiales
Materials

Ónix
Onyx

Latón
Brass

Vidrio
Opal Glass

NOTAS:

Algunas piezas de este producto son hechas a mano, pueden presentar variaciones de color, forma, textura y tamaño.

Las especificaciones de fuente luz pueden variar sin previo aviso. Utilizar únicamente focos LED.

Los tiempos de entrega pueden variar.

Certificación UL bajo pedido.
UL Certification upon request.



Datasheet

Iluminación

Nombre
Name

DBH 02 II

Tipo
Type

Arbotante
Sconce

SKU

LS06

Tamaño
Size

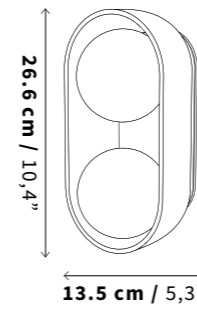

Profundidad (D): 12.9 cm / 5"

Peso
Weight

2.8 kg
6,27 lb

Uso
IP Rating

IP20 - Interiores
IP20 Indoor Use Only

Luz
Illuminant

Incl. 2 x 2.5 W G9 LED COB 250 lm
120 V ~ 60 Hz 0.020 A
2700 K
Atenuable / Dimmable

Reemplazo de lámpara sugerido:
1 - 5 W
90 - 400 lm

Cable
Cord

PVC 15 cm
PVC 15 cm

Certificación
Certification



Materiales
Materials

Ónix
Onyx

Latón
Brass

Vidrio
Opal Glass



NOTAS: Algunas piezas de este producto son hechas a mano, pueden presentar variaciones de color, forma, textura y tamaño.

Las especificaciones de fuente luz pueden variar sin previo aviso. Utilizar únicamente focos LED.

Los tiempos de entrega pueden variar.

Certificación UL bajo pedido.
UL Certification upon request.



Datasheet

Iluminación

Nombre
Name

DBH 02 III

Tipo
Type

Arbotante
Sconce

SKU

LS07

Tamaño
Size

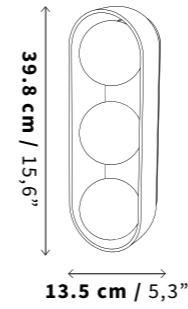

Profundidad (D): 12.9 cm / 5"

Peso
Weight

4.2 kg
9,28 lb

Uso
IP Rating

IP20 - Interiores
IP20 Indoor Use Only

Luz
Illuminant

Incl. 3 x 2.5 W G9 LED COB 250 lm
120 V ~ 60 Hz 0.020 A
2700 K
Atenuable / Dimmable

Reemplazo de lámpara sugerido:
1 - 5 W
90 - 400 lm

Cable
Cord

PVC 15 cm
PVC 15 cm

Certificación
Certification



Materiales
Materials

Ónix
Onyx

Latón
Brass

Vidrio
Opal Glass



NOTAS:

Algunas piezas de este producto son hechas a mano, pueden presentar variaciones de color, forma, textura y tamaño.

Las especificaciones de fuente luz pueden variar sin previo aviso. Utilizar únicamente focos LED.

Los tiempos de entrega pueden variar.

Certificación UL bajo pedido.
UL Certification upon request.



Salón del Trono
The Book of Wa & HADA by House of Kirschner
Candil Lámparas DBH 02 Colgantes

Datasheet

Iluminación

Nombre
Name

DBH 02

Tipo
Type

Colgante
Pendant

SKU

LC15

Tamaño
Size

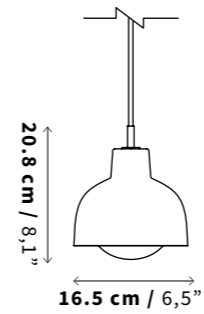

Peso
Weight

1.6 kg
3,54 lb

Uso
IP Rating

IP20 - Interiores
IP20 Indoor Use Only

Luz
Iluminant

Incl. 5 W E27 LED 550 lm
120 V ~ 60 Hz 0.04 A
2700 K
Atenuable / Dimmable

Reemplazo de lámpara sugerido:
5 - 7 W
450 - 630 lm

Cable
Cord

Textil PVC 200 cm negro
Textile PVC 200 cm black

Certificación
Certification



Materiales
Materials

Ónix
Onyx

Latón
Brass

Vidrio
Opal Glass

Certificación UL bajo pedido.
UL Certification upon request.



NOTAS:

Algunas piezas de este producto son hechas a mano, pueden presentar variaciones de color, forma, textura y tamaño.

Las especificaciones de fuente luz pueden variar sin previo aviso. Utilizar únicamente focos LED.

Ver página de variaciones y posibilidades de acomodos de lámparas colgantes en canopes.

Los tiempos de entrega pueden variar.



Datasheet

Iluminación

Nombre
Name

AURA

Tipo
Type

De mesa
Table

SKU

LM13

Tamaño
Size

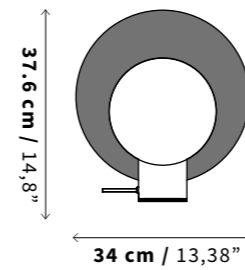

Profundidad (D): 22.5 cm / 8,85"

Peso
Weight

2.6 kg
5,73 lb

Uso
IP Rating

IP20 - Interiores
IP20 Indoor Use Only

Luz
Iluminant

Incl. 2.5 W G9 LED COB 250 lm
120 V ~ 60 Hz 0.020 A
2700 K
Atenuable / Dimmable

Reemplazo de lámpara sugerido:
1 - 5 W
90 - 400 lm

Cable
Cord

PVC con textil negro 180 cm / 70,9"
Interruptor Táctil / Touch Power Switch

Certificación
Certification



Materiales
Materials

Nogal
Walnut Wood

Acero Porcelanizado
Carbonized Enamel

Vidrio
Opal Glass



NOTAS:

Algunas piezas de este producto son hechas a mano, pueden presentar variaciones de color, forma, textura y tamaño.

Las especificaciones de fuente luz pueden variar sin previo aviso. Utilizar únicamente focos LED.

Los tiempos de entrega pueden variar.

Certificación UL bajo pedido.
UL Certification upon request.



Datasheet

Iluminación

Nombre
Name

AURA

Tipo
Type

Arbotante
Sconce

SKU

LS01 (AURA WALL 14)
LS02 (AURA WALL 22)

Tamaño
Size

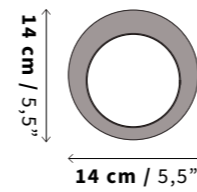

Profundidad (D): 3.2 cm / 1,2"

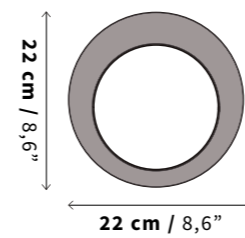

Profundidad (D): 3.7 cm / 1,4"

Peso
Weight

AURA 14
0.4 kg / 0,88 lb

AURA 22
1.0 kg / 2,20 lb

Uso
IP Rating

IP20 - Interiores
IP20 Indoor Use Only

Luz
Iluminant

AURA 14
Incl. 4 W G9 LED 402 lm
120 V ~ 60 Hz 0.04 A
2700 K
No Atenuable / Not Dimmable

Reemplazo de lámpara sugerido:
3 - 7 W
270 - 560 lm

AURA 22
Incl. 7 W G9 LED 700 lm
120 V ~ 60 Hz 0.05 A
2700 K
Atenuable / Dimmable

Reemplazo de lámpara sugerido:
5 - 10 W
450 - 900 lm

Certificación UL bajo pedido.
UL Certification upon request.

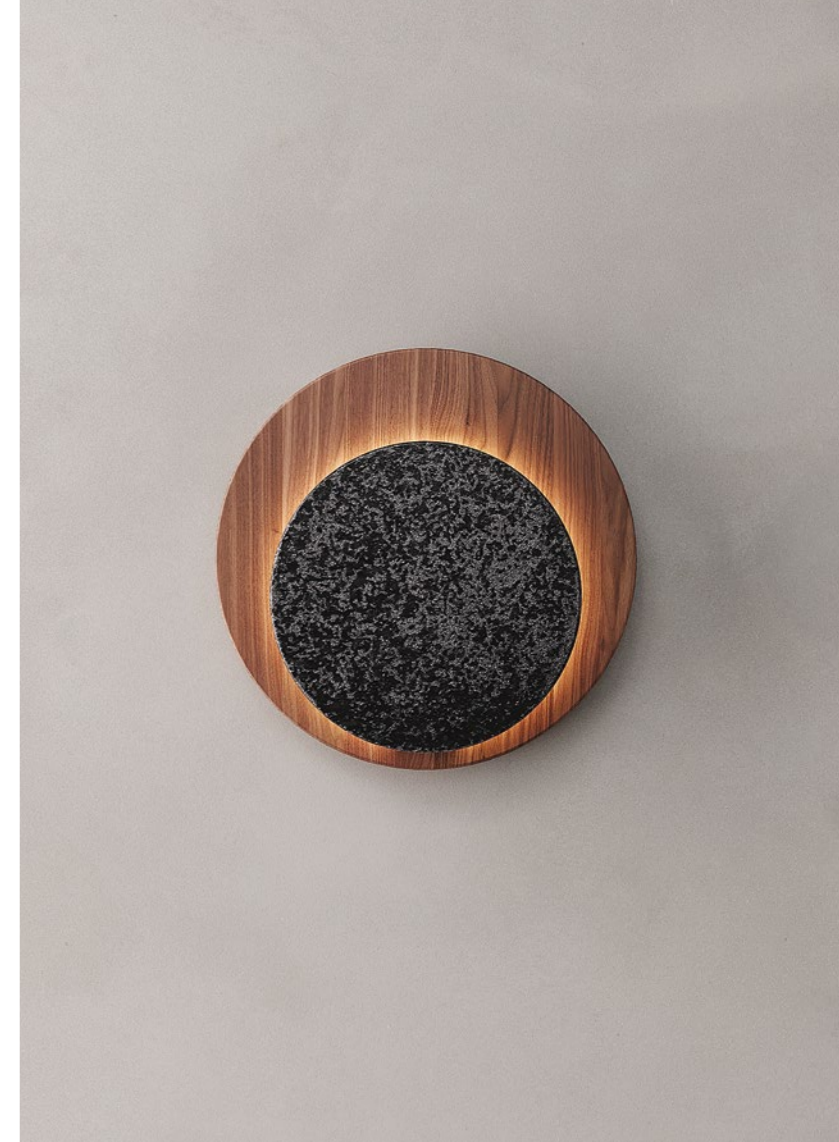

Cable
Cord

PVC 15 cm
PVC 15 cm

Certificación
Certification



Materiales
Materials

Nogal
Walnut Wood

Acero Porcelanizado
Carbonized Enamel

NOTAS:

Algunas piezas de este producto son hechas a mano, pueden presentar variaciones de color, forma, textura y tamaño.

Las especificaciones de fuente luz pueden variar sin previo aviso. Utilizar únicamente focos LED.

Los tiempos de entrega pueden variar.



Datasheet

Iluminación

Nombre
Name

AURA

Tipo
Type

Colgante
Pendant

SKU

LC09 (AURA Nogal)
LC10 (AURA Encino Negro)

Tamaño
Size

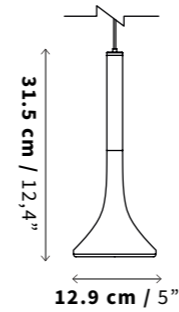

Peso
Weight

0.5 kg
1,23 lb

Uso
IP Rating

IP20 - Interiores
IP20 Indoor Use Only

Luz
Iluminant

Incl. 5 W G9 LED 275 lm
120 V ~ 60 Hz 0.038 A
3000 K
Atenuable / Dimmable

Reemplazo de lámpara sugerido:
1 - 5 W
90 - 450 lm

Cable
Cord

PVC 200 cm negro
PVC 200 cm black

Certificación
Certification



Materiales
Materials

Nogal / Encino Negro
Walnut Wood / Lacquered Oak Wood

Acero Porcelanizado
Carbonized Enamel

Difusor Acrílico
Acrylic Diffuser

Certificación UL bajo pedido.
UL Certification upon request.



LC09 (AURA Nogal)



LC10 (AURA Encino Negro)

NOTAS: Algunas piezas de este producto son hechas a mano, pueden presentar variaciones de color, forma, textura y tamaño.

Las especificaciones de fuente luz pueden variar sin previo aviso. Utilizar únicamente focos LED.

Ver página de variaciones y posibilidades de acomodos de lámparas colgantes en canopes.

Los tiempos de entrega pueden variar.



Datasheet

Iluminación

Nombre
Name

NAGA

Tipo
Type

De mesa
Table

SKU

LM11 (Mármol Negro)
LM12 (Mármol Blanco)

Tamaño
Size

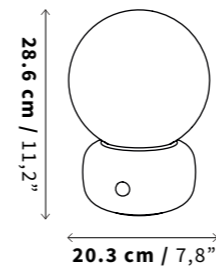

Peso
Weight

3.5 kg
7,71 lb

Uso
IP Rating

IP20 - Interiores
IP20 Indoor Use Only

Luz
Iluminant

Incl. 8.5 W E27 LED 806 lm
120 V ~ 60 Hz 0.07 A
3000 K
Atenuable / Dimmable

Reemplazo de lámpara sugerido:
7 - 10 W
630 - 900 lm

Cable
Cord

PVC con textil negro 180 cm / 70,9"
Interruptor Táctil / Touch Power Switch

Certificación
Certification



Materiales
Materials

Mármol
Marble

Latón / Aluminio
Brass / Aluminium

Vidrio
Opal Glass



LM11 (Mármol Negro)



LM12 (Mármol Blanco)

NOTAS:

Algunas piezas de este producto son hechas a mano, pueden presentar variaciones de color, forma, textura y tamaño.

Las especificaciones de fuente luz pueden variar sin previo aviso. Utilizar únicamente focos LED.

Los tiempos de entrega pueden variar.

Certificación UL bajo pedido.
UL Certification upon request.



Datasheet

Iluminación

Nombre
Name

NAGA

Tipo
Type

Arbotante
Sconce

SKU

LS03 (Mármol Negro)
LS04 (Mármol Blanco)

Tamaño
Size

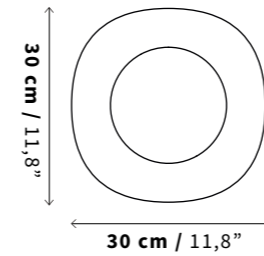

Profundidad (D): 13.4 cm / 5,2"

Peso
Weight

1.8 kg
3,96 lb

Uso
IP Rating

IP20 - Interiores
IP20 Indoor Use Only

Luz
Iluminant

Incl. 5 W E27 LED 550 lm
120 V ~ 60 Hz 0.04 A
2700 K
Atenuable / Dimmable

Reemplazo de lámpara sugerido:
5 - 7 W
450 - 630 lm

Cable
Cord

PVC 15 cm
PVC 15 cm

Certificación
Certification

NOM

Materiales
Materials

Mármol
Marble

Vidrio
Opal Glass



LS03 (Mármol Negro)



LS04 (Mármol Blanco)

NOTAS: Algunas piezas de este producto son hechas a mano, pueden presentar variaciones de color, forma, textura y tamaño.

Las especificaciones de fuente luz pueden variar sin previo aviso. Utilizar únicamente focos LED.

Los tiempos de entrega pueden variar.

Certificación UL bajo pedido.
UL Certification upon request.



Colima 71
 TAX: Alberto Kalach, Robert Payne
 NAGA Lámpara Colgante Mármol Negro

Datasheet

Iluminación

Nombre
Name

NAGA

Tipo
Type

Colgante
Pendant

SKU

LC13 (Mármol Negro)
LC14 (Mármol Blanco)

Tamaño
Size

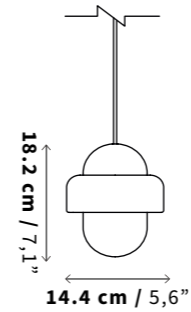

Peso
Weight

1.5 kg
3,48 lb

Uso
IP Rating

IP20 - Interiores
IP20 Indoor Use Only

Luz
Iluminant

Incl. 5 W E27 LED 550 lm
 120 V ~ 60 Hz 0.041 A
 2700 K
Atenuable / Dimmable

Reemplazo de lámpara sugerido:
 5 - 7 W
 450 - 630 lm

Cable
Cord

Textil PVC 200 cm negro
Textile PVC 200 cm black

Certificación
Certification



Materiales
Materials

Mármol
Marble

Latón / Aluminio
Brass / Aluminium

Vidrio
Opal Glass

Certificación UL bajo pedido.
 UL Certification upon request.



LC13 (Mármol Negro)



LC14 (Mármol Blanco)

NOTAS:

Algunas piezas de este producto son hechas a mano, pueden presentar variaciones de color, forma, textura y tamaño.

Las especificaciones de fuente luz pueden variar sin previo aviso. Utilizar únicamente focos LED.

Ver página de variaciones y posibilidades de acomodos de lámparas colgantes en canopes.

Los tiempos de entrega pueden variar.



Datasheet

Iluminación

Nombre
Name

BUNA

Tipo
Type

De mesa
Table

SKU

LM07 (Negra)
LM08 (Arena)

Tamaño
Size

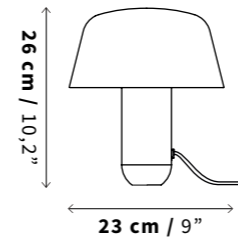

Peso
Weight

2.8 kg
6,28 lb

Uso
IP Rating

IP20 - Interiores
IP20 Indoor Use Only

Luz
Iluminant

Incl. 8 W E27 LED 800 lm
120 V ~ 60 Hz 0.065 A
2700 K
No Atenuable / Not Dimmable

Reemplazo de lámpara sugerido:
7 - 10 W
630 - 900 lm

Cable
Cord

PVC con textil negro 180 cm / 70,9"
Interruptor / Power Switch

Certificación
Certification



Materiales
Materials

Pintura Electrostática
Powder Coated Steel



LM07 (Negra)



LM08 (Arena)

NOTAS:

Las especificaciones de fuente luz pueden variar sin previo aviso.
Utilizar únicamente focos LED.

Los tiempos de entrega pueden variar.

Certificación UL bajo pedido.
UL Certification upon request.



BUNA Lámpara Colgante

Datasheet

Iluminación

Nombre
Name

BUNA

Tipo
Type

Colgante
Pendant

SKU

LC21 (Negra)
LC26 (Mustard)
LC27 (Maroon)

Tamaño
Size

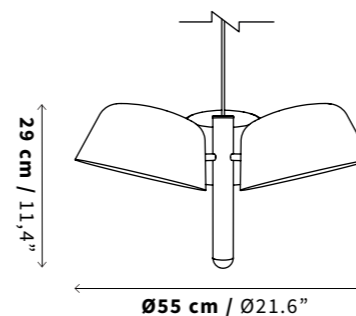

Peso
Weight

4.5 kg
9,92 lb

Uso
IP Rating

IP20 - Interiores
IP20 Indoor Use Only

Luz
Illuminant

Incl. 3 x Módulo LED Óptica 120° 7 W
490 lm / 120 V ~ 60 Hz 0.05 A
Total 1470 lm
Ø 4.4 cm x 0.02 cm / 3000 K
Atenuable / Dimmable

Cable
Cord

PVC 200 cm negro
PVC 200 cm black

Certificación
Certification



Materiales
Materials

Pintura Electroestática
Powder Coated Steel

Latón
Brass



LC21 (Negra)



LC26 (Mustard)



LC27 (Maroon)

NOTAS:

Las especificaciones de fuente luz pueden variar sin previo aviso.

Contactar directamente a Bandido para solicitar garantía e instructivo de instalación de este producto.

Para esta luminaria no aplica acomodo en canope.

Los tiempos de entrega pueden variar.

Certificación UL bajo pedido.
UL Certification upon request.

2024



Datasheet

Iluminación

Nombre
Name

BO

Tipo
Type

De mesa
Table

SKU

LM05 (Dark Gray)
LM06 (Off White)

Tamaño
Size

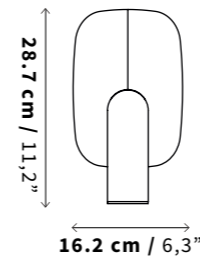

Profundidad (D): 6.6 cm / 2,5"

Peso
Weight

1.3 kg
3,02 lb

Uso
IP Rating

IP20 - Interiores
IP20 Indoor Use Only

Luz
Iluminant

Incl. 6 W G9 LED 620 lm
120 V ~ 60 Hz 0.05 A
3000 K
Atenuable / Dimmable

Reemplazo de lámpara sugerido:
5 - 10 W
450 - 800 lm

Cable
Cord

PVC con textil negro 180 cm / 70,9"
Interruptor Táctil / Touch Power Switch

Certificación
Certification



Materiales
Materials

Pintura Electrostática
Powder Coated Steel

Latón
Brass



LM05 (Dark Gray)



LM06 (Off White)

NOTAS:

Las especificaciones de fuente luz pueden variar sin previo aviso.
Utilizar únicamente focos LED.

Los tiempos de entrega pueden variar.

Certificación UL bajo pedido.
UL Certification upon request.



CTR 02 Black Edition

Datasheet

Iluminación

Nombre
Name

CTR 02

Tipo
Type

De mesa
Table

SKU

LM02 (Black Edition)

Tamaño
Size

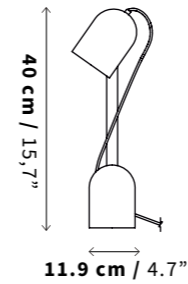

Peso
Weight

1.7 kg
3,81 lb

Uso
IP Rating

IP20 - Interiores
IP20 Indoor Use Only

Luz
Iluminant

Incl. 4 W E27 LED 350 lm
120 V ~ 60 Hz 0.065 A
3000 K
No Atenuable / Not Dimmable

Reemplazo de lámpara sugerido:
3 - 5 W
270 - 450 lm

Cable
Cord

PVC con textil negro 180 cm / 70,9"
Interruptor / Power Switch

Certificación
Certification



Materiales
Materials

Pintura Electroestática
Powder Coated Steel

Encino Laqueado
Lacquered Oak Wood



NOTAS:

Algunas piezas de este producto son hechas a mano, pueden presentar variaciones de color, forma, textura y tamaño.

Las especificaciones de fuente luz pueden variar sin previo aviso. Utilizar únicamente focos LED.

Los tiempos de entrega pueden variar.

Certificación UL bajo pedido.
UL Certification upon request.



Salón Café
 Faci Leborero
 Canope de Lámparas PERLA Talavera Negra

Datasheet

Iluminación

Nombre
Name

PERLA

Tipo
Type

Colgante
Pendant

SKU

LC11 (Talavera Negra)
LC12 (Talavera Blanca)

Tamaño
Size

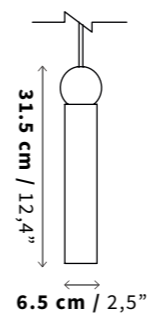

Peso
Weight

0.9 kg
2 lb

Uso
IP Rating

IP20 - Interiores
IP20 Indoor Use Only

Luz
Iluminant

Incl. 4.5 W E27 LED 420 lm
120 V ~ 60 Hz 0.06 A
2700 K
Atenuable / Dimmable

Reemplazo de lámpara sugerido:
3 - 7 W
270 - 560 lm

Cable
Cord

PVC 200 cm negro
PVC 200 cm black

Certificación
Certification



Materiales
Materials

Acero
Steel

Talavera
Talavera

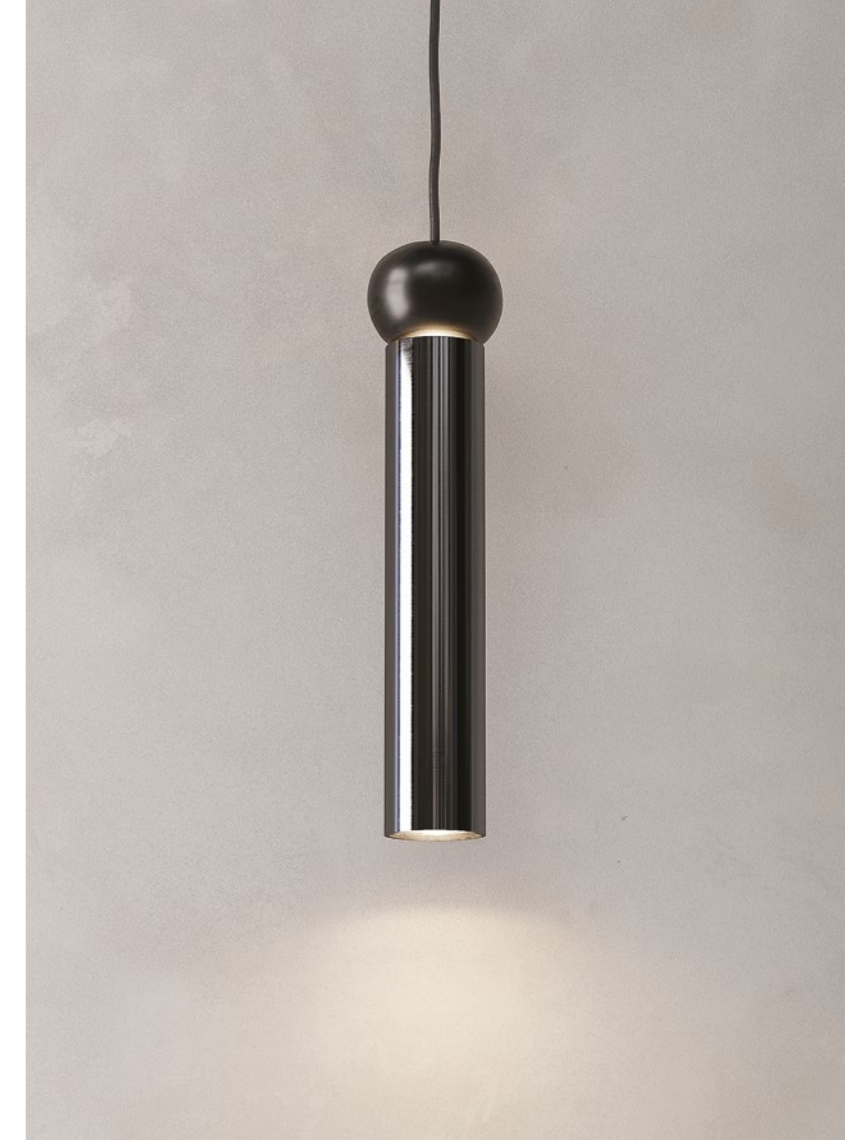

LC11 (Talavera Negra)



LC12 (Talavera Blanca)

NOTAS:

Algunas piezas de este producto son hechas a mano, pueden presentar variaciones de color, forma, textura y tamaño.

Las especificaciones de fuente luz pueden variar sin previo aviso. Utilizar únicamente focos LED.

Ver página de variaciones y posibilidades de acomodos de lámparas colgantes en canopes.

Los tiempos de entrega pueden variar.

Certificación UL bajo pedido.
UL Certification upon request.

2024



CC1845
LL Estudio
Acomodo de lámparas colgantes CTR01 B Negra

Datasheet

Iluminación

Nombre
Name

CTR 01 B

Tipo
Type

Colgante
Pendant

SKU

LC04

Tamaño
Size

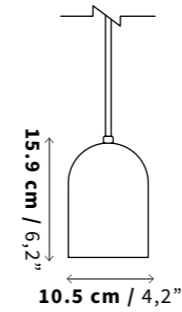

Peso
Weight

0.6 kg
1,34 lb

Uso
IP Rating

IP20 - Interiores
IP20 Indoor Use Only

Luz
Iluminant

Incl. 6 W G9 LED 620 lm
120 V ~ 60 Hz 0.04 A
3000 K
Atenuable / Dimmable

Reemplazo de lámpara sugerido:
5 - 10 W
450 - 800 lm

Cable
Cord

Textil PVC 200 cm negro
Textile PVC 200 cm black

Certificación
Certification



Materiales
Materials

Pintura Electrostática
Powder Coated Steel

Vidrio
Opal Glass

NOTAS:

Las especificaciones de fuente luz pueden variar sin previo aviso.
Utilizar únicamente focos LED.

Ver página de variaciones y posibilidades de acomodos
de lámparas colgantes en canopes.

Los tiempos de entrega pueden variar.

Certificación UL bajo pedido.
UL Certification upon request.



CTR01 B Brushed Copper

Datasheet

Iluminación

Nombre
Name

CTR 01 B

Tipo
Type

Colgante
Pendant

SKU

LC19 (Brushed Copper)
LC20 (Black Chrome)

Tamaño
Size

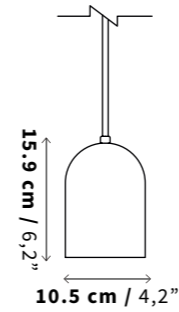

Peso
Weight

0.6 kg
1,34 lb

Uso
IP Rating

IP20 - Interiores
IP20 Indoor Use Only

Luz
Iluminant

Incl. 6 W G9 LED 620 lm
120 V ~ 60 Hz 0.04 A
3000 K
Atenuable / Dimmable

Reemplazo de lámpara sugerido:
5 - 10 W
450 - 800 lm

Cable
Cord

Textil PVC 200 cm negro
Textile PVC 200 cm black

Certificación
Certification



Materiales
Materials

Acero Cromado Negro
Black Chrome

Cobre Cepillado
Brushed Copper

Vidrio
Opal Glass

Certificación UL bajo pedido.
UL Certification upon request.



LC19 (Brushed Copper)



LC20 (Black Chrome)

NOTAS:

Las especificaciones de fuente luz pueden variar sin previo aviso.
Utilizar únicamente focos LED.

Ver página de variaciones y posibilidades de acomodos
de lámparas colgantes en canopes.

Los tiempos de entrega pueden variar.



Canope DBH 01 Colgante

Datasheet

Iluminación

Nombre
Name

DBH 01

Tipo
Type

Colgante
Pendant

SKU

LC08

Tamaño
Size

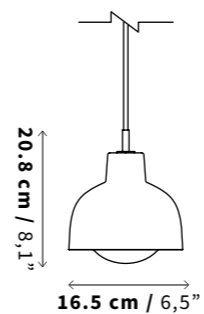

Peso
Weight

0.7 kg
1,56 lb

Uso
IP Rating

IP20 - Interiores
IP20 Indoor Use Only

Luz
Iluminant

Incl. 5 W E27 LED 550 lm
120 V ~ 60 Hz 0.045 A
2700 K
Atenuable / Dimmable

Reemplazo de lámpara sugerido:
5 - 7 W
450 - 630 lm

Cable
Cord

PVC 200 cm negro
PVC 200 cm black

Certificación
Certification



Materiales
Materials

Pintura Electroestática
Powder Coated Steel

Latón
Brass



NOTAS:

Las especificaciones de fuente luz pueden variar sin previo aviso.
Utilizar únicamente focos LED.

Ver página de variaciones y posibilidades de acomodos
de lámparas colgantes en canopes.

Los tiempos de entrega pueden variar.

Certificación UL bajo pedido.
UL Certification upon request.



Set de Mesas MURA

Datasheet

Mobiliario

Nombre
Name

MURA

Tipo
Type

Mobiliario
Furniture

SKU

MB01

Tamaño
Size

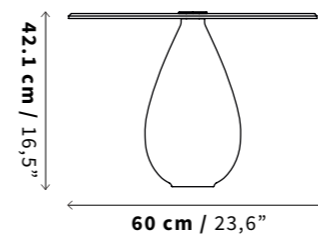
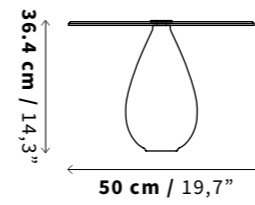

Peso
Weight

MURA 50
22.8 kg / 50,26 lb

MURA 60
33.5 kg / 73,85 lb

Uso
Use

Interiores & Exteriores
Indoor and Exterior Use

Materiales
Materials

Mármol Negro
Black Marble

Cubierta de Vidrio Ahumado
Smoked Glass Top



NOTAS:

Algunas piezas de este producto son hechas a mano, pueden presentar variaciones de color, forma, textura y tamaño.

Producto en venta individual o en set.

Los tiempos de entrega pueden variar.

Certificación UL bajo pedido.
UL Certification upon request.



Datasheet

Accesorios

Nombre
Name

SOPORTE L

Tipo
Type

Accesorios
Accessories

SKU

AC15

Tamaño
Size

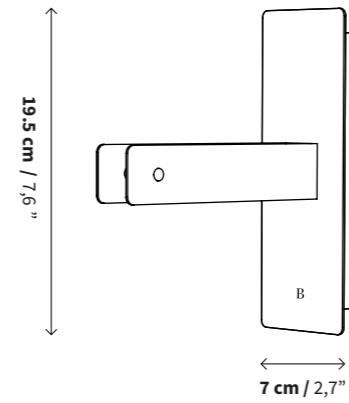

Profundidad total (D): 15.7 cm / 6,1"
Largo del brazo (L): 12.5 cm / 4,9"

Peso
Weight

0.5 kg
1,1 lb

Uso
Use

Interiores
For indoor use only

Materiales
Materials

Pintura Electrostática
Powder Coated Steel



NOTAS:

Los tiempos de entrega pueden variar.

Espesor de cable máximo 7 mm.

Uso exclusivo para conexión directa a muro.

Es necesario indicar en la orden de compra de la lámpara cualquier requerimiento especial.

Para mayor información, contactar a Bandido.

Certificación UL bajo pedido.
UL Certification upon request.



Candil CTR01 B Brushed Copper
Ø 60 cm

Datasheet

Accesorios

Nombre
Name

CANOPES

Acabados
Colors and finishes

Negro Mate
Black Matte

Tipo
Type

Rectangular Canope de referencia es de 150 cm / Reference canopy measure 59 in



Medidas
Size

| | |
|-----------------|---------|
| 50.0 cm | 19,6 in |
| 80.0 cm | 31,4 in |
| 100.0 cm | 39,3 in |
| 125.0 cm | 49,2 in |
| 150.0 cm | 59 in |

Peso
Weight

| | |
|----------------|----------|
| 1.62 kg | 3,57 lb |
| 2.54 kg | 5,59 lb |
| 3.16 kg | 6,96 lb |
| 3.92 kg | 8,64 lb |
| 4.69 kg | 10,33 lb |

Ancho: 15 cm width: 5,9 in

Estilos
Styles

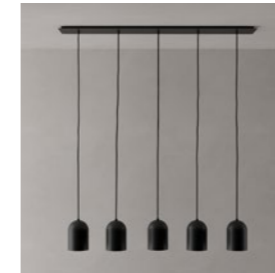

Línea Horizontal (3-8 colgantes)
50, 80, 100, 125 y 150 cm.

Dos líneas (3-8 colgantes)
150 cm.

Líneas Aleatorias (3-8 colgantes)
50, 80, 100, 125 y 150 cm.

El producto indicado es ilustrativo, puede aplicar para diferentes lámparas colgantes.

Tipo
Type

Circular Canope de referencia es de Ø 60 cm / Reference canopy measure Ø 23,6 in

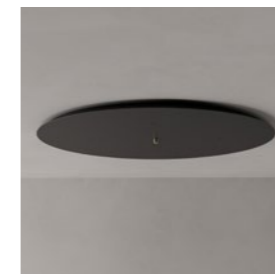

Medidas
Size

| | |
|-------------------|-----------|
| Ø 7.5 cm | Ø 2,9 in |
| Ø 12.5 cm | Ø 4,9 in |
| Ø 14.0 cm | Ø 5,5 in |
| Ø 20.0 cm | Ø 7,8 in |
| Ø 45.0 cm | Ø 17,7 in |
| Ø 60.0 cm | Ø 23,6 in |
| Ø 80.0 cm | Ø 31,4 in |
| Ø 120.0 cm | Ø 47,2 in |

Peso
Weight

| | |
|-----------------|----------|
| 0.12 kg | 0,26 lb |
| 0.21 kg | 0,46 lb |
| 0.86 kg | 1,89 lb |
| 0.91 kg | 2,00 lb |
| 3.38 kg | 7,45 lb |
| 6.18 kg | 13,62 lb |
| 11.15 kg | 24,58 lb |
| 16.44 kg | 36,24 lb |

Estilos
Styles



Línea Desnivel (2-3 colgantes)
Ø 20 y Ø 45.

Espiral (4-14 colgantes)
Ø 45, Ø 60, Ø 80 y Ø 120 cm.

Aleatorio (2-14 colgantes)
Ø 20, Ø 45, Ø 60, Ø 80 y Ø 120 cm.

El producto indicado es ilustrativo, puede aplicar para diferentes lámparas colgantes.

Nombre
Name

CANOPES

Acabados
Colors and finishes

Negro Mate
Black Matte

Tipo
Type

Rectangular



Medidas
Size

100.0 cm 39,3 in
150.0 cm 59 in

Ancho: 15 cm width: 5,9 in

Peso
Weight

3.16 kg 6,96 lb
4.69 kg 10,33 lb

Estilos
Styles



Considerar de 15 cm - 20 cm de separación entre cada lámpara.

Línea Horizontal (2 colgantes)
100 cm.

Línea Horizontal (3 colgantes)
150 cm.

Tipo
Type

Circular



Medidas
Size

Ø 60 cm Ø 23,6 in
Ø 80 cm Ø 31,4 in
Ø 120 cm Ø 47,2 in

Peso
Weight

6.18 kg 6,96 lb
11.15 kg 10,33 lb
16.44 kg 36,24 lb

Estilos
Styles



Espiral (3-5 colgantes)
Ø 60, Ø 80 y Ø 120 cm.

Aleatorio (3-5 colgantes)
Ø 60, Ø 80 y Ø 120 cm.

SINFONÍA ENTRE LUZ Y SOMBRA.

