

Joie™

birth to 9kg/(birth - 6 months)

# sansa™ 2 in 1

## swing

- GB Instruction Manual
- FR Manuel d'utilisateur
- DE Bedienungsanleitung
- ES Manual de instrucciones
- PT Manual de Instruções
- NL Handleiding
- RU Руководство по эксплуатации
- TR Kullanma kılavuzu
- CZ Návod k obsluze
- SK Návod na použitie
- PL Instrukcja obsługi
- DA Brugervejledning
- HU Kezelési kézikönyv
- IT Manuale di Istruzioni

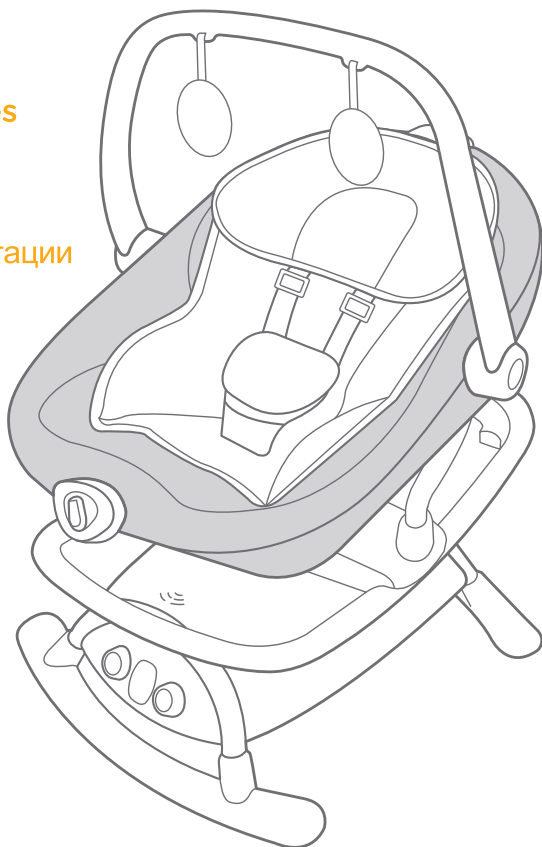

**IMPORTANT! READ CAREFULLY AND KEEP  
FOR FUTURE REFERENCE**

### Parts List

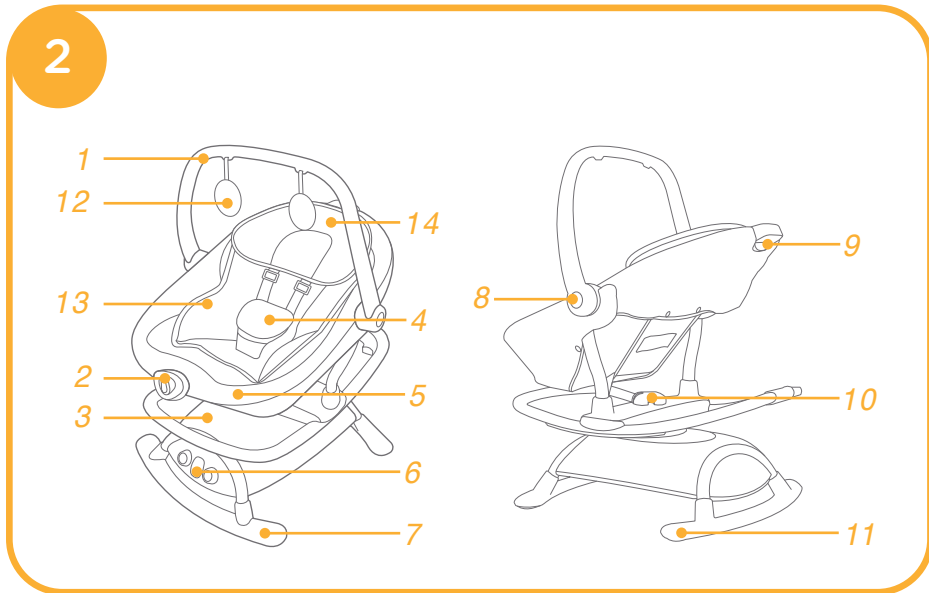
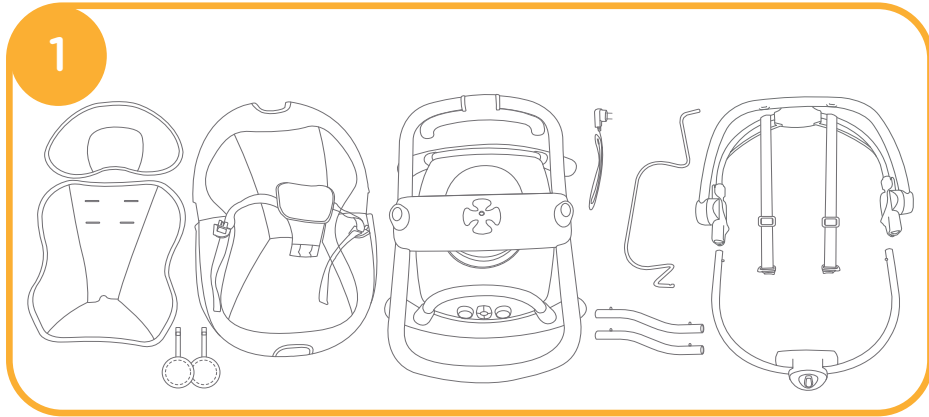

### Swing Assembly

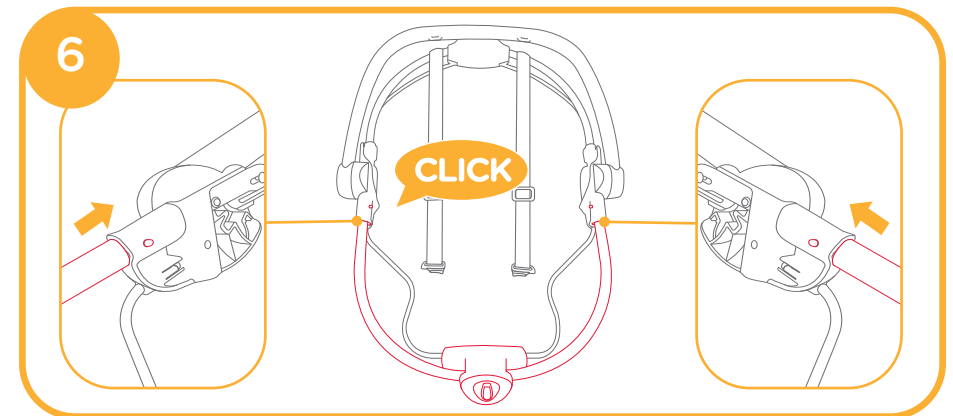
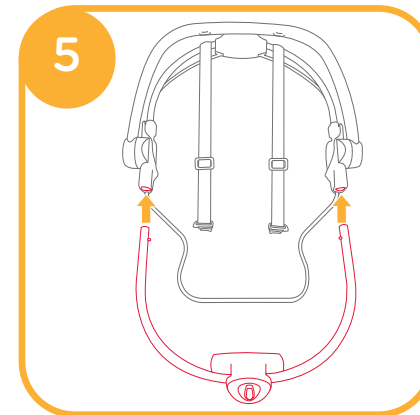
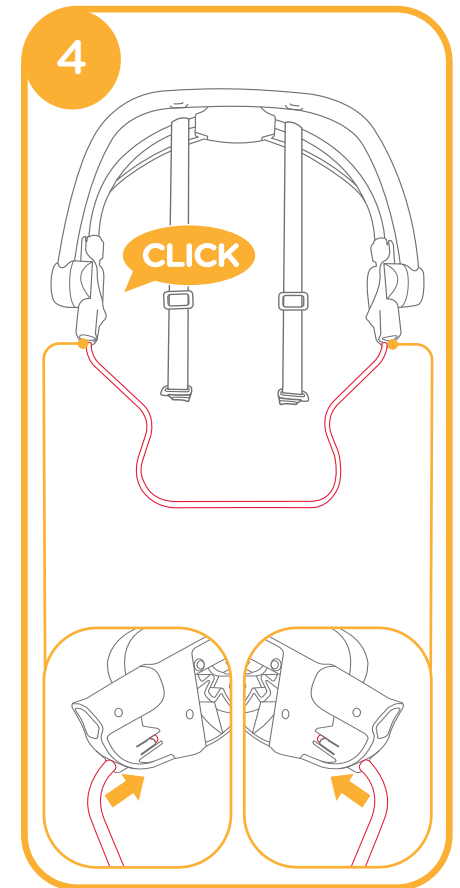
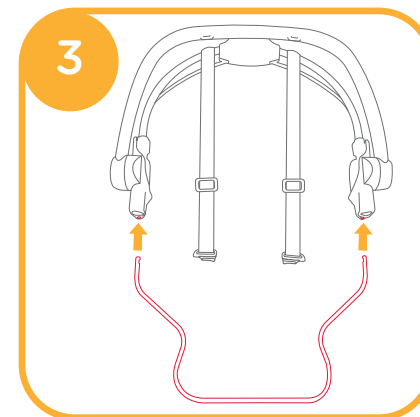

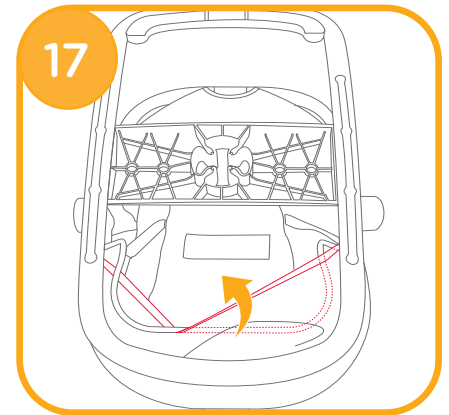
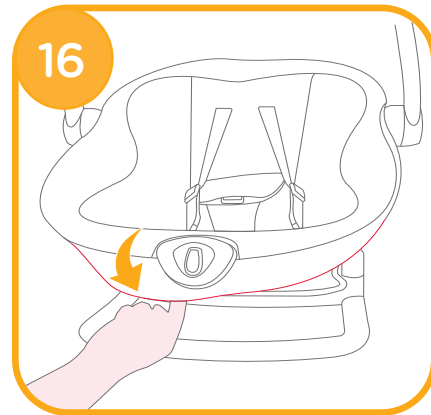
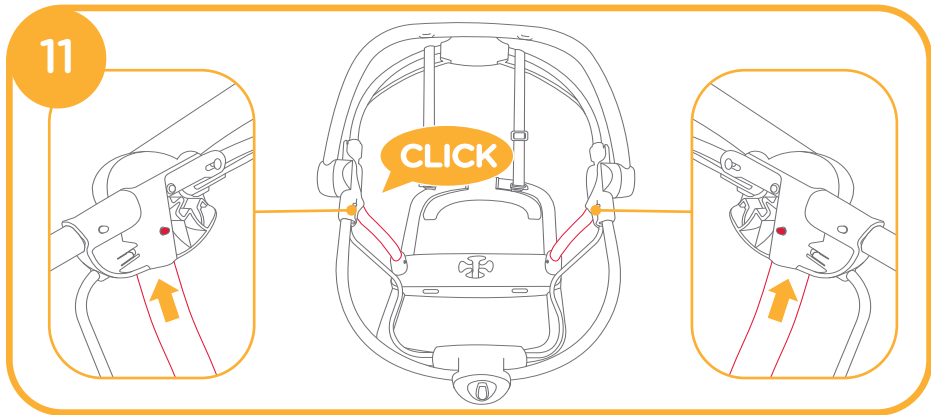
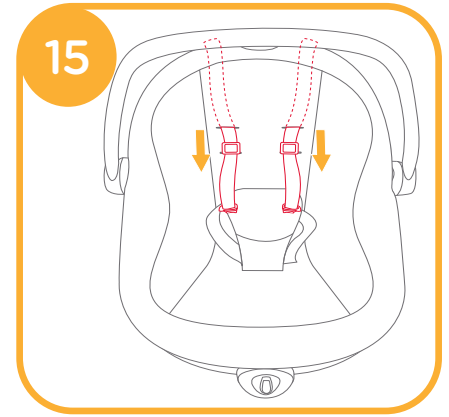
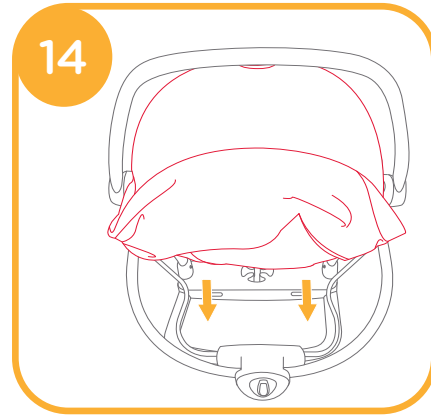
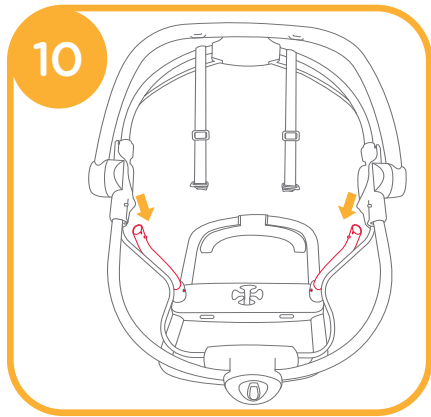
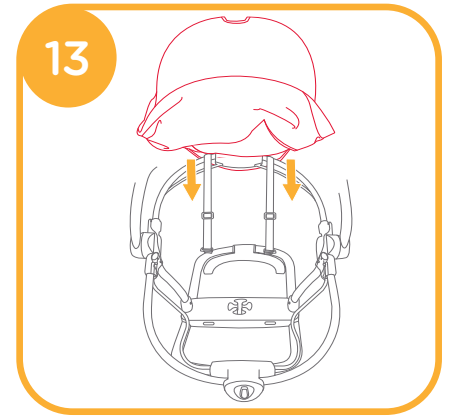
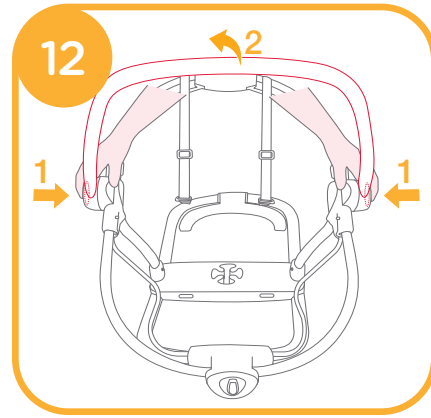
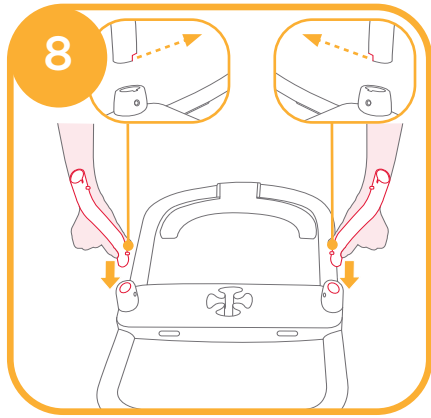
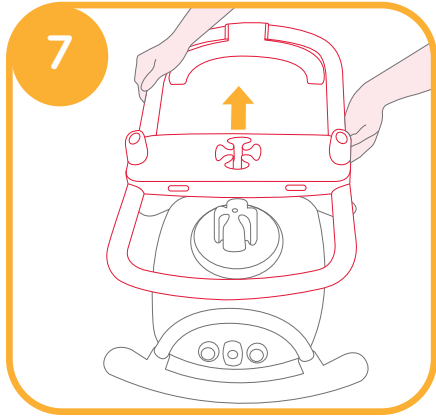

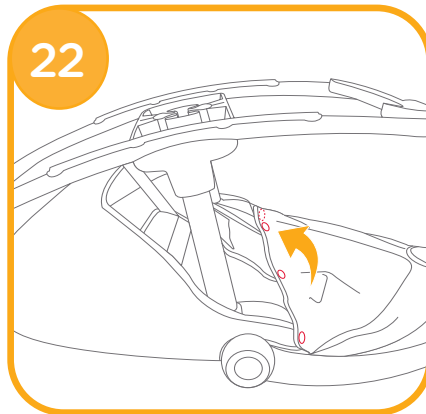
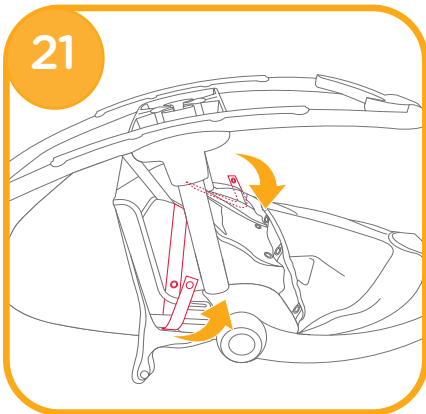
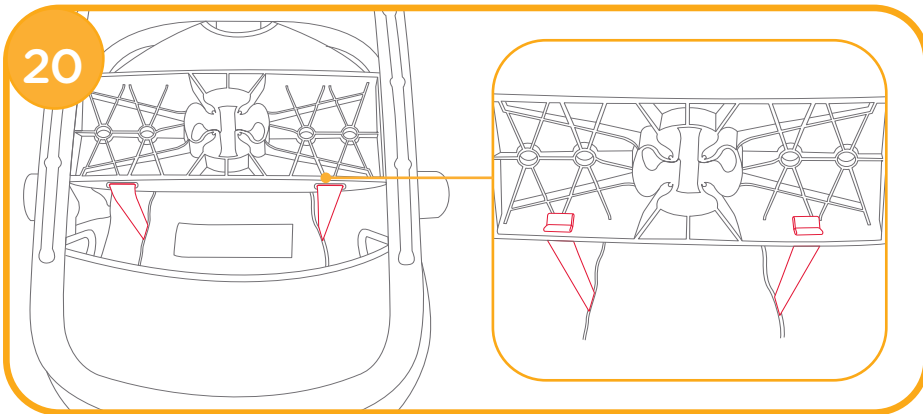
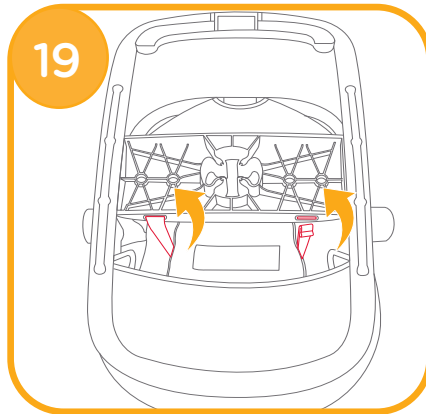
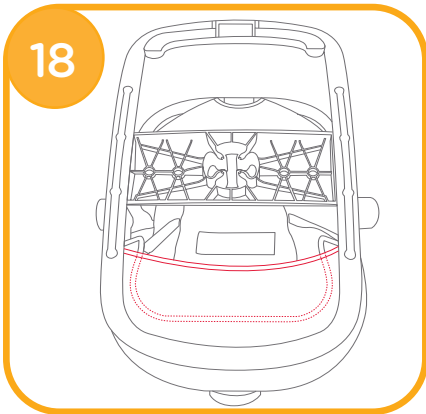

Use Buckle

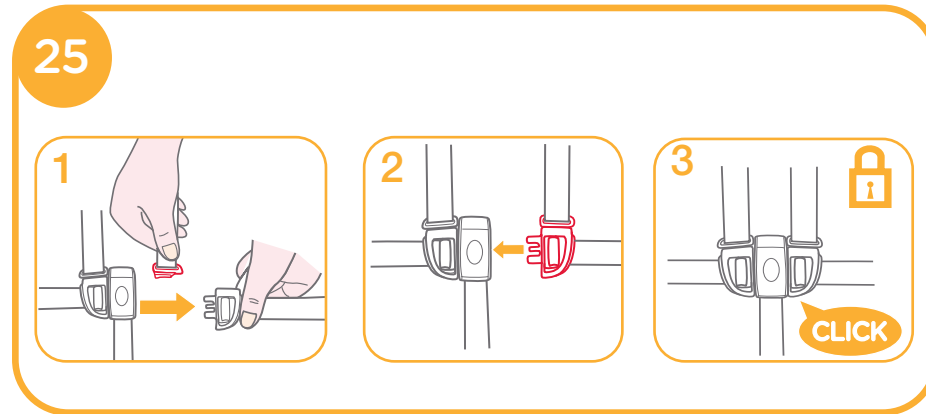
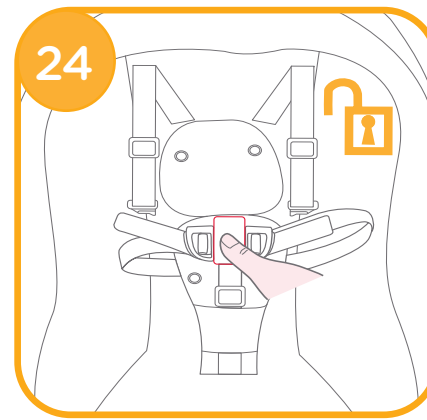
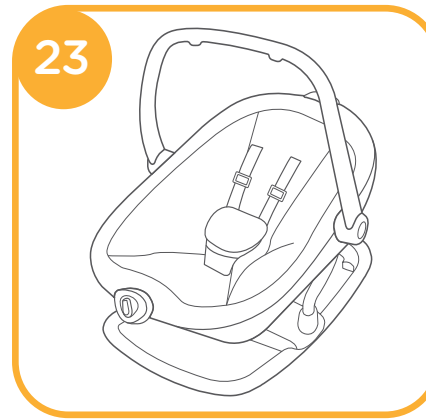

Use Shoulder Harnesses

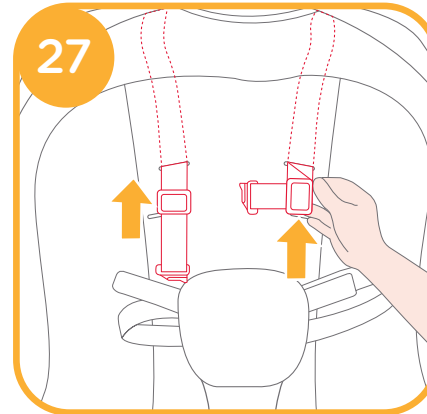
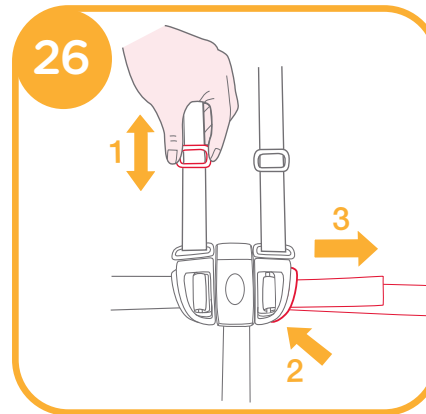

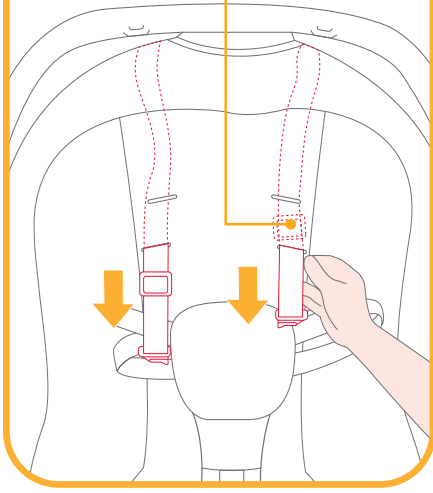
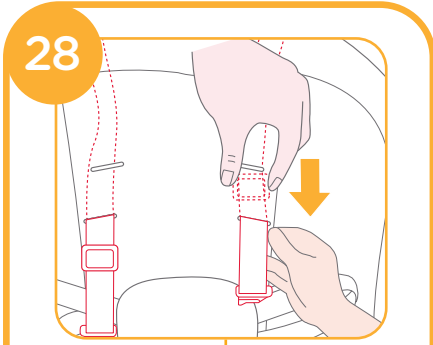

Adjust Recline

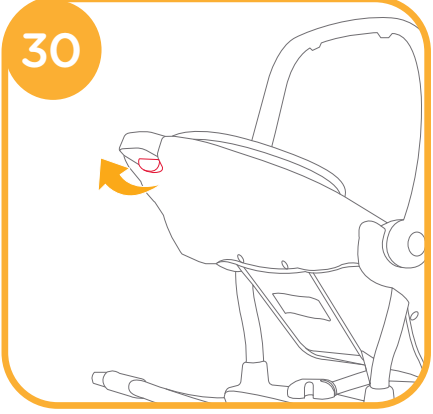

Handle Adjustment

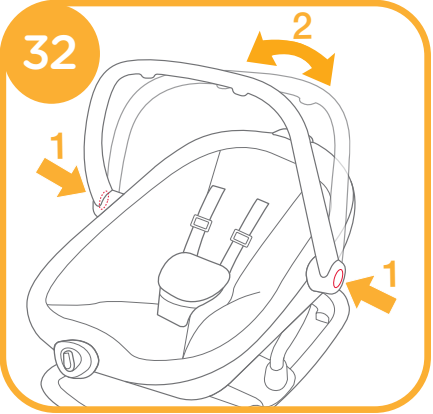

To stabilize the rocker

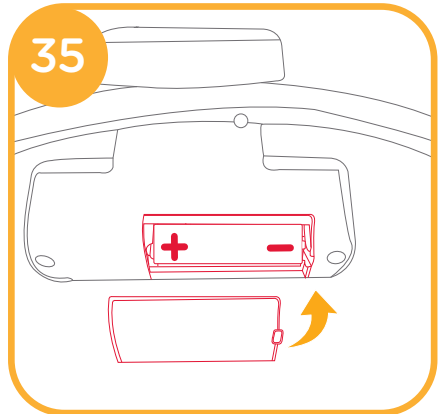
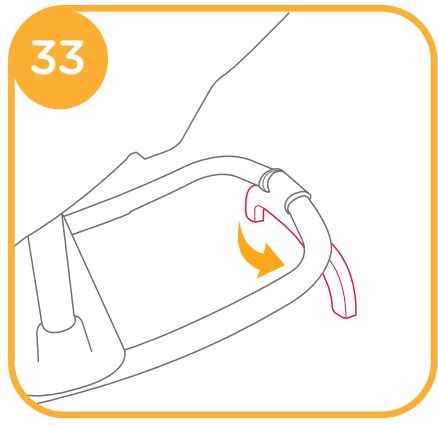

Use Electronic Module

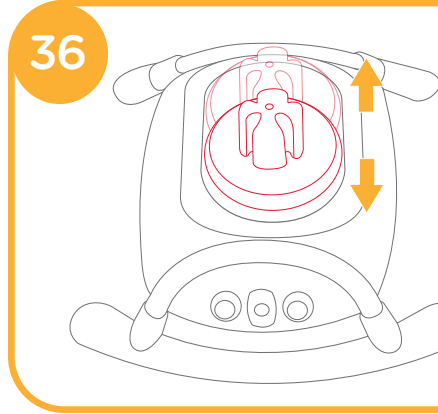

Use Vibration

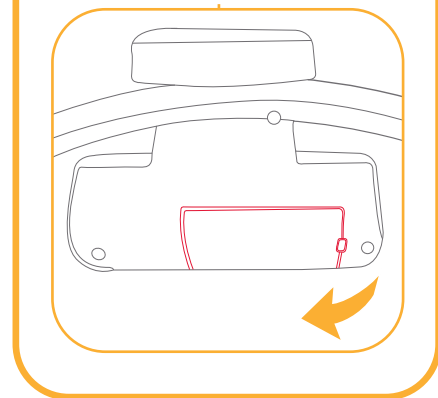
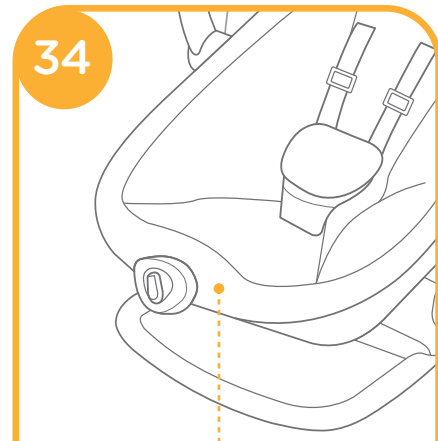

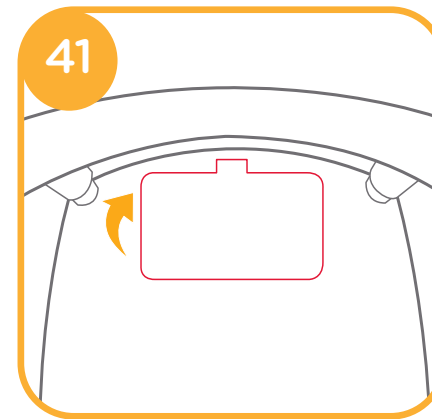
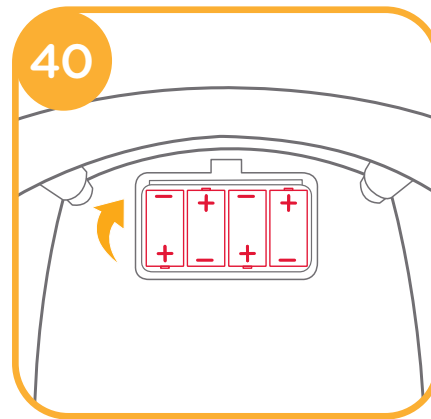
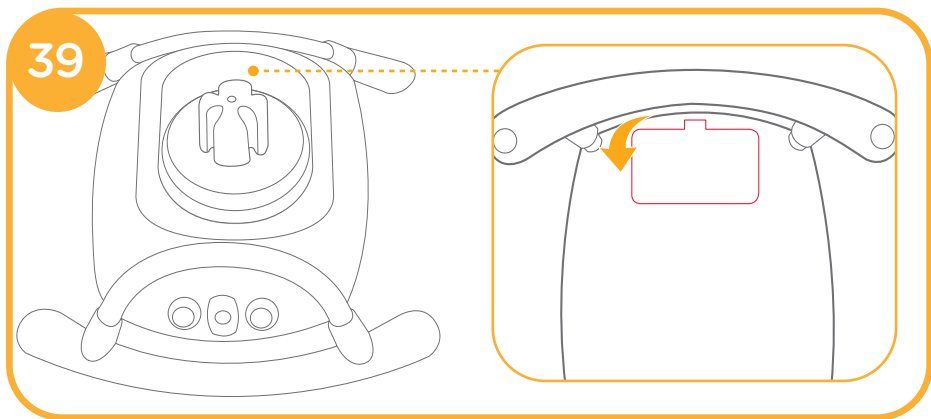
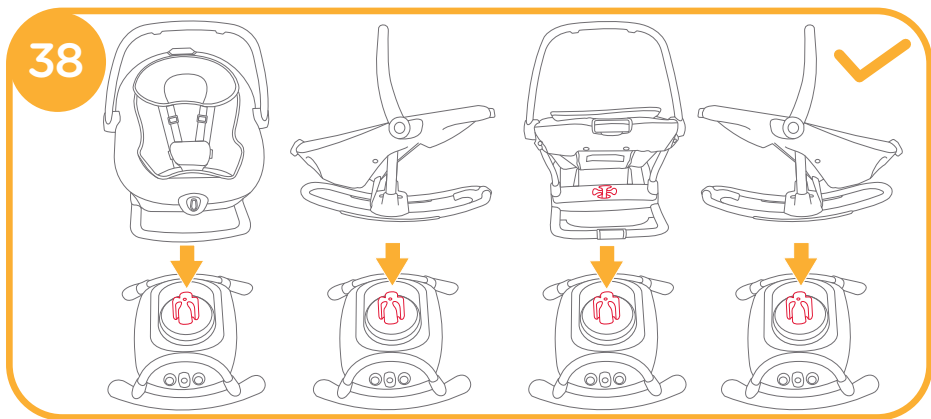
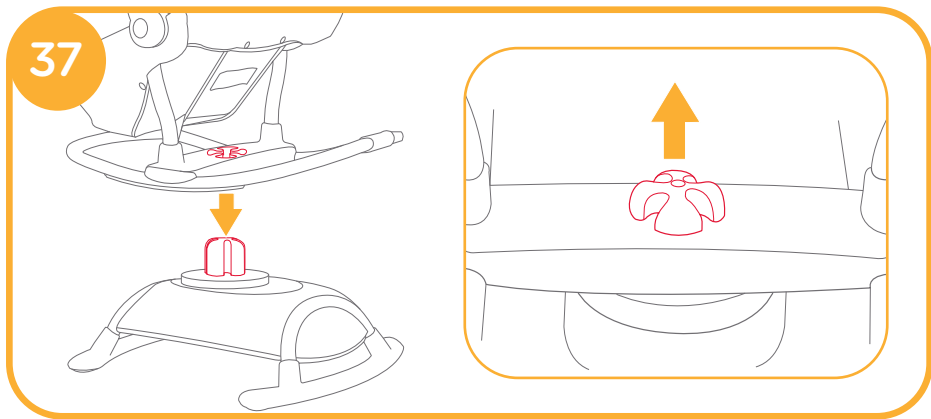

Use Wall Plug

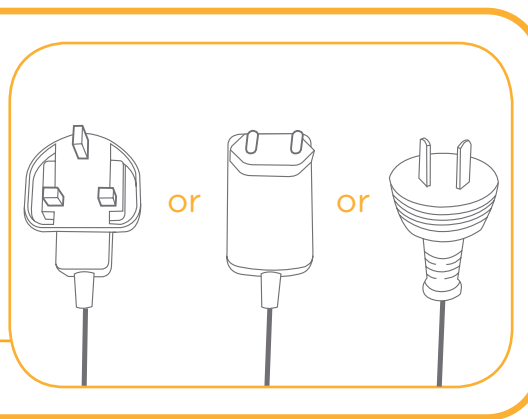
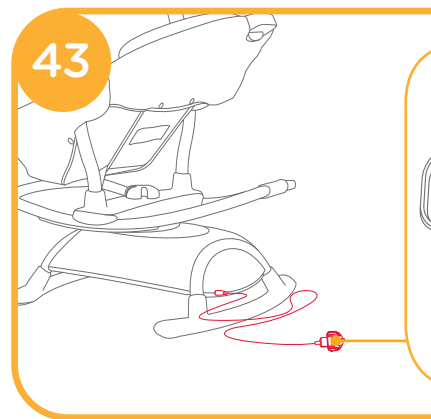
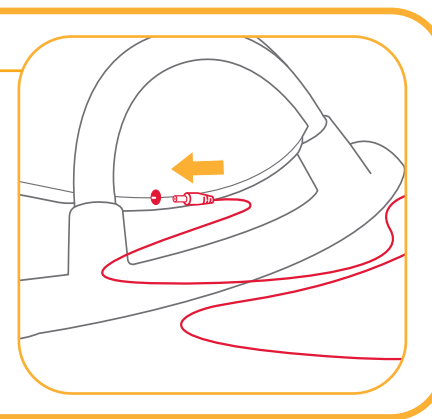
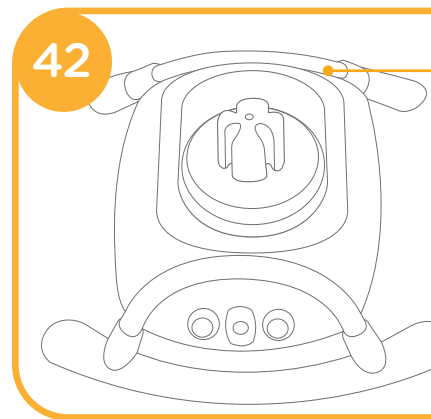

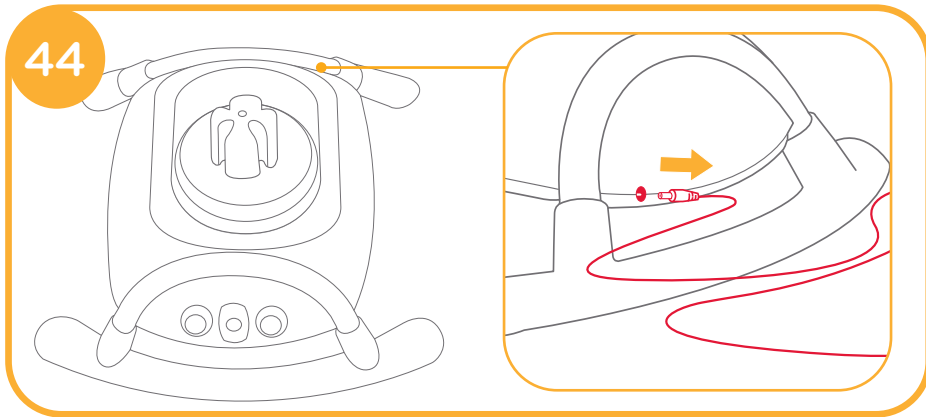

Use Toy

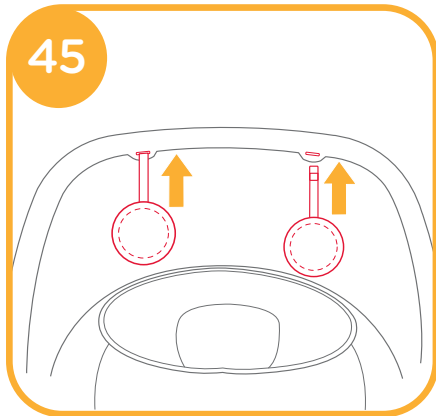

Use Infant Insert

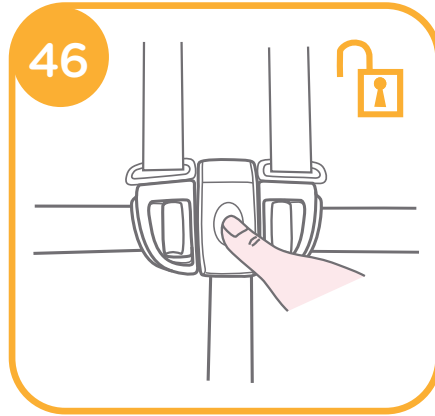

Use Head Support

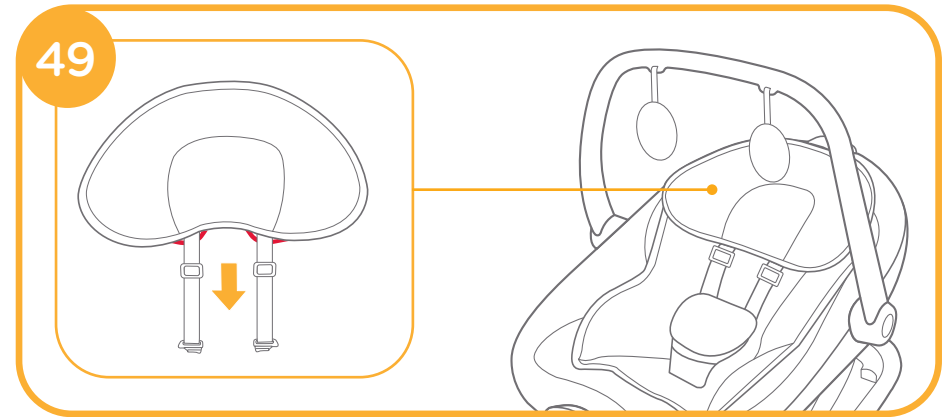
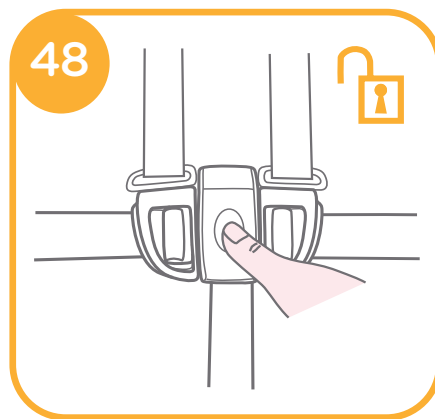
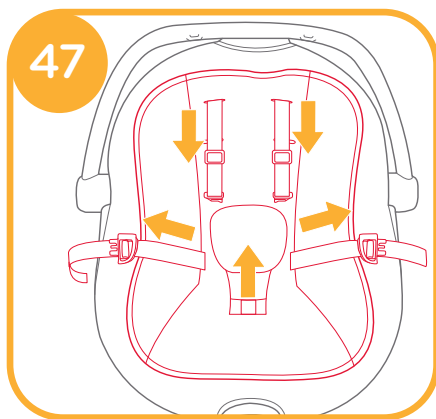

Remove Soft Goods

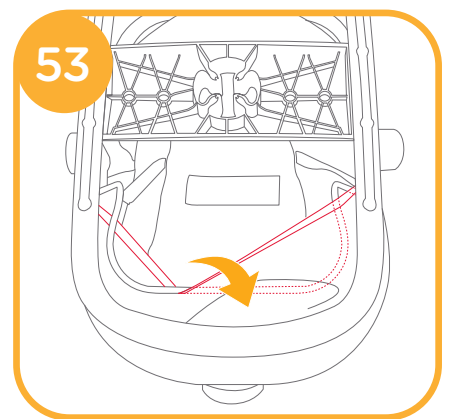
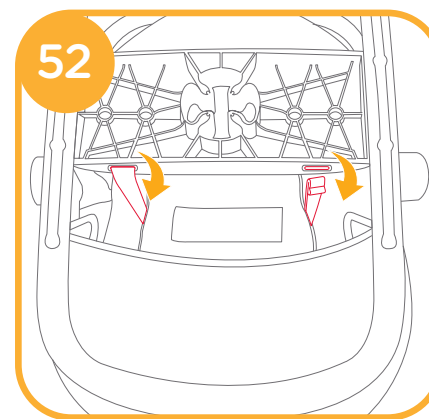
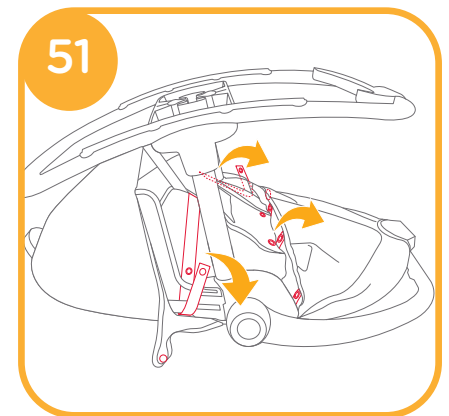
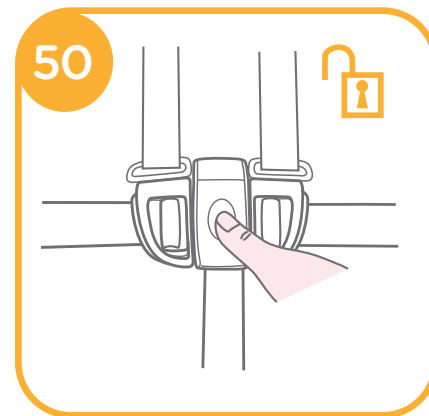

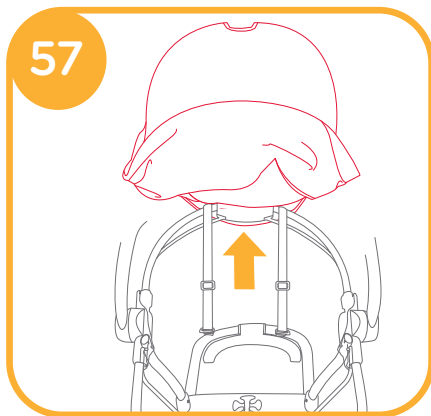
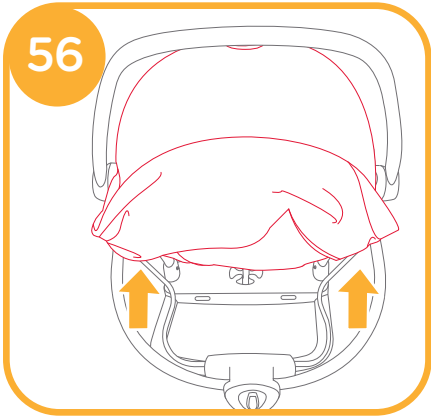
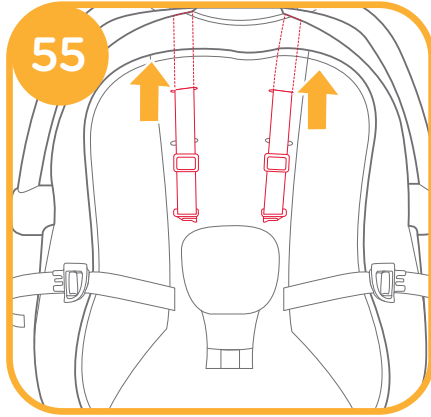
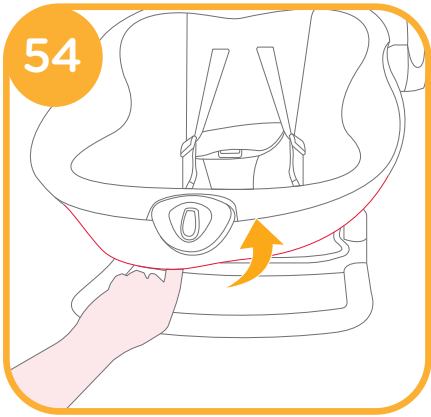

NOTE



## GB Welcome to Joie™

Congratulations on becoming part of the Joie family! We are so excited to be part of your life with your little one. While using the Joie sansa™ 2 in 1, your baby is enjoying a high quality, fully certified swing, approved to European safety standards EN 12790:2009 and EN 16232:2013+A1:2018. This product is suitable for use with children weighing under 9kg (approximately 0-6 months). Please carefully read this manual and follow each step to ensure a comfortable sleeping and best protection for your child.

Please keep the Instruction Manual handy for future reference.

Visit us at [Joiebaby.com](http://Joiebaby.com) to download manuals and see more exciting Joie products.

# IMPORTANT! READ CAREFULLY AND KEEP FOR FUTURE REFERENCE

## Emergency

In case of emergency or accident, immediately seek medical attention for your child.

### Parts List

Read all the instructions in this manual before using this product. If you have any further questions, please consult the retailer. Some features may vary depending on model. No tools are required for assembly.

2.1 Handle	2.6 Electronic Module	2.10 Mount
2.2 Vibration Module	2.7 Support Leg	2.11 Support Leg
2.3 Base	2.8 Handle Adjustment Button	2.12 Toy
2.4 Crotch Harness Cover	2.9 Reclining Adjustment Button	2.13 Infant Insert
2.5 Seat Pad		2.14 Head Support

## WARNING

- ! NEVER leave the child unattended. Always keep your child in view.
- ! Do NOT use this product once your child can sit up unaided or weights more than 9kg (approximately 0-6 months).
- ! Do not use the product once your child can sit unaided.
- ! It is dangerous to use this product on an elevated surface e.g. a table.
- ! Never use this product on an elevated surface(e.g.a table).
- ! Always use the restraint system.
- ! This product is not intended for prolonged periods of sleeping.
- ! DO NOT let children play with this product.
- ! DO NOT move or lift this product with the baby inside it.
- ! To avoid injury ensure that children are kept away when unfolding and folding this product.
- ! This product does not replace a cot or a bed, when your child needs to sleep, it should be placed in a suitable cot or bed.
- ! Be aware of the risk of open fire and other sources of strong heat such as electric bar fires, gas fires, etc in the vicinity of the product.
- ! To avoid strangulation, DO NOT place items with a string around your child's neck, suspend strings from this product, or attach strings to toys.
- ! All assembly fittings should be unfolded completely and tightened properly before using the product.
- ! DO NOT use the product if any parts are broken, torn or missing.
- ! DO NOT use accessories or replacement parts other than those approved by the manufacturer.
- ! Non-rechargeable batteries are not to be recharged.
- ! Rechargeable batteries are to be removed from the product before being charged.
- ! Rechargeable batteries are only to be charged under adult supervision.
- ! Different types of batteries or new and used batteries are not to be mixed.
- ! Batteries are to be inserted with the correct polarity.
- ! Exhausted batteries are to be removed from the product.
- ! The supply terminals are not to be short-circuited.
- ! Change batteries when product ceases to operate satisfactorily.
- ! Keep the batteries out of children's reach.
- ! To prevent possible injury by entanglement, remove the toys when the child starts trying to get up on its hands and knees in a crawling position.
- ! To avoid suffocation, remove plastic bag and packaging materials before using this product. The plastic bag and packaging materials should then be kept away from babies and children.
- ! Transformers used with the product are to be regularly examined for damage to the cord, plug, enclosure and other parts, and in the event of such damage, they must not be used.
- ! The product must only be used with the recommended transformers.

## Swing Assembly

see images 3 - 23

! Rotate the handle up first to the most upright angle. 12

## Use Buckle

see images 24 - 26

Release Buckle

Press the center button to release the buckle. 24

Lock Buckle

Match the waist belt buckle with the shoulder buckle 25 -1, and click into the center buckle. 25 -2

A "click" sound means the buckle is locked completely. 25 -3

! To avoid serious injury from falling or sliding out, always secure your child with harness.

! Make sure your child is snugly secured. The space between the child and the shoulder harness is about the thickness of one hand.

! Do not cross the shoulder belts. This will cause pressure on the child's neck.

## Use Shoulder Harnesses

see images 27 - 29

## Adjust Recline

see images 30 - 31

There are 3 recline positions.

Squeeze button on the back of seat and push down or pull up to adjust the seat back to a desired recline position.

! Make sure the recline is set properly for use.

## Handle Adjustment

see images 32

Handle can be adjusted to 2 positions.

To adjust the handle, press the left and right handle adjustment buttons at the same time, and rotate the handle to a desirable position.

! Please keep the handle in upright status for use.

## To stabilize the rocker

see images 33

## Use Vibration

see images 34 - 35

! Recommended type batteries-alkaline disposables, size D (1.5V). 35







 Vibration Speed Down  Vibration Off  Vibration Speed Up

! Batteries not included.

## Use Electronic Module

see images 36 - 41

! Recommended type batteries-alkaline disposables, size D (4X1.5V). NEVER mix battery types. 40

 Main Power OFF/ON  Nature Sound  Speaker  
 Swing Speed UP/DOWN  Music  
 Horizontal Straight Motion  Horizontal Rotation Motion

! Swing turns off automatically after continuously running for 4 hours. Press power button to turn swing back on.

## Use Wall Plug

see images 42 - 44

! Product does not recharge batteries. When AC adapter is in use, batteries will automatically shut off.

! DO NOT place product near water and moisture. Do not use the product near possible wet areas, such as a bathtub, shower, wash basin, sink, laundry tub, swimming pool, wet basement, etc.

! DO NOT use the AC adaptor if it has been exposed to liquids, has been dropped, or is damaged.

! Protect the power cord. Place it so it is not walked on or pinched by furniture or other items.

! Keep this cord out of the reach of children. DO NOT use with an extension cord.

! Use only power cord provided.

## Use Toy

see images 45

## Use Infant Insert

see images 46 - 47

## Use Head Support

see images 48 - 49

## Remove Soft Goods

see images 50 - 57

- ! Open the buckle, and remove the head support and infant insert from the webbing.
- ! To reattach the soft goods please repeat the above steps in the reverse order.

## Care and Maintenance

1. Your product can be spot cleaned with a sponge and soapy water.
2. Do not use undiluted neutral detergent, gasoline or other organic solvent to wash the product. It may cause damage to the product.
3. Do not use bleach.
4. From time to time, check your product for worn parts, torn material or stitching. Replace or repair the parts as needed.
5. If the product is not in use for a long period of time, please store it in the shade where your child cannot access it.

Please recycle this product.



Nous vous félicitons d'avoir rejoint la famille Joie ! Nous sommes ravis de faire partie de votre vie aux côtés de votre petit ange. Avec la Joie sansa™ 2 in 1, votre bébé bénéficie d'une balançoire de haute qualité, pleinement certifiée et approuvée selon les normes de sécurité européennes EN 12790:2009 et EN 16232:2013+A1:2018. Ce produit est adapté à une utilisation avec des enfants de moins de 9kg (environ 0 à 6 mois). Veuillez lire ce manuel attentivement et suivre chaque étape pour assurer un trajet confortable et la meilleure protection possible à votre enfant.

Gardez ce manuel d'instruction dans un endroit pratique d'accès dans le cas où vous souhaitez vous y référer ultérieurement.

Visitez notre site Joiebaby.com pour télécharger les manuels et découvrir bien d'autres produits Joie passionnants.

## IMPORTANT ! À CONSERVER POUR CONSULTATION ULTÉRIEURE

### Urgence

En cas d'urgence ou d'accident, consultez immédiatement un médecin pour votre enfant.

### Liste des pièces

Lisez toutes les instructions de ce manuel avant d'utiliser ce produit. Pour toutes questions supplémentaires, veuillez consulter le revendeur. Certaines fonctionnalités peuvent ne pas être présentes sur certains modèles. Le montage ne nécessite aucun outil.

2.1 Poignée	2.6 Module électronique	2.10 Monture
2.2 Module de vibrations	2.7 Béquille	2.11 Béquille
2.3 Base	2.8 Bouton d'ajustement de la poignée	2.12 Jouet
2.4 Housse du harnais d'entrejambe	2.9 Bouton de réglage de l'inclinaison	2.13 Support pour bébé
2.5 Assise de siège		2.14 Support de tête

## AVERTISSEMENT

- ! Ne laissez JAMAIS votre enfant sans surveillance. Gardez toujours votre enfant à portée de vue.
- ! N'utilisez PAS ce produit une fois que votre enfant peut s'asseoir sans aide ou pèse plus de 9kg (environ 0 à 6 mois).
- ! N'utilisez pas le produit lorsque votre enfant peut s'asseoir de lui-même.
- ! Il est dangereux d'utiliser ce produit sur une surface élevée, comme une table.
- ! N'utilisez jamais ce produit sur une surface élevée (telle qu'une table).
- ! Utilisez toujours le système de retenue.
- ! Ce produit n'est pas conçu pour des périodes de sommeil prolongées.
- ! NE LAISSEZ PAS vos enfants jouer avec ce produit.
- ! NE déplacez PAS et NE soulevez PAS ce produit avec le bébé à l'intérieur.
- ! Lors du dépliage et du pliage de ce produit, éloignez les enfants pour éviter les blessures.
- ! Ce produit ne remplace pas un lit ni un berceau, lorsque votre enfant a besoin de dormir, il doit être placé dans un lit ou dans un berceau adapté.
- ! Prenez note des risques issus du feu et d'autres sources de chaleur, comme les incendies électriques, les gaz combustibles... situés à proximité du produit.
- ! Pour éviter tout étranglement, ne placez AUCUN objet avec une ficelle autour du cou de votre enfant, ne suspendez aucune ficelle à ce produit, et n'attachez aucune ficelle aux jouets.
- ! Toutes les fixations de l'assemblage doivent être dépliées complètement et serrées correctement avant d'utiliser le produit.
- ! N'utilisez PAS le produit si des pièces sont cassées, abîmées ou manquantes.
- ! N'utilisez PAS d'accessoires ou de pièces de remplacement autres que ceux approuvés par le fabricant.
- ! Les piles non rechargeables ne doivent pas être rechargées.
- ! Les piles rechargeables doivent être retirées du produit avant d'être rechargées.
- ! Les piles rechargeables ne doivent être rechargées que sous la surveillance d'un adulte.
- ! Il ne faut pas mélanger différents types de piles ni des piles neuves avec des piles usagées.
- ! Les piles doivent être insérées en respectant la polarité.
- ! Les piles déchargées doivent être retirées du produit.
- ! Les bornes d'alimentation ne doivent pas être mise en court-circuit.
- ! Remplacez les piles quand le produit cesse de fonctionner de manière satisfaisante.
- ! Conservez les piles hors de la portée des enfants.
- ! Pour éviter tout risque de blessure par étranglement, retirez les jouets dès que l'enfant tente de se lever sur ses mains et sur ses genoux comme pour ramper.
- ! Pour éviter les risques d'étouffement, enlevez le sac plastique et les matériaux d'emballage avant d'utiliser ce produit. Le sac en plastique et les matériaux d'emballage doivent être conservés hors de la portée des bébés et des enfants.
- ! Les transformateurs utilisés avec le produit doivent être examinés régulièrement pour vérifier l'absence de dommages au cordon, à la prise, au boîtier et aux autres pièces. Si de tels dommages sont présents, ils ne doivent pas être utilisés.
- ! Le produit doit être utilisé uniquement avec les transformateurs recommandés.

## Assemblage de la balançoire

voir images 3 - 23

! Tournez d'abord la poignée vers le haut jusqu'à l'angle le plus vertical. 12

## Utilisation de la boucle de ceinture

voir images 24 - 26

Déverrouillage de la boucle

Appuyez sur le bouton central pour déverrouiller la boucle. 24

Verrouillage de la boucle

Faites correspondre la boucle de la ceinture pour la taille avec la boucle d'épaules 25 -1, puis enclenchez dans la boucle centrale. 25 -2

Vous entendrez un « clic » signifiant que la boucle est complètement verrouillée. 25 -3

! Utilisez toujours la ceinture de sécurité pour éviter que l'enfant ne se blesse en tombant ou en glissant du siège.

! Vérifiez que votre enfant est bien attaché. L'espace entre l'enfant et le harnais pour épaules doit faire environ l'épaisseur d'une main.

! Ne croisez pas les ceintures d'épaules. Cela appliquerait une pression sur le cou de l'enfant.

## Utilisation des harnais d'épaules

voir images 27 - 29

## Réglage de l'inclinaison

voir images 30 - 31

Il existe 3 inclinaisons différentes.

Appuyez sur le bouton du dossier du siège et poussez vers le bas ou tirez vers le haut pour régler le dossier du siège à la position d'inclinaison souhaitée.

! L'inclinaison doit être réglée correctement avant utilisation.

## Ajustement de la poignée

voir images 32

La poignée peut être ajustée sur 2 positions.

Pour régler la poignée, appuyez en même temps sur les boutons gauche et droit de réglage de la poignée, puis tournez la poignée à la position souhaitée.

! Veuillez maintenir la poignée à la verticale pour l'utilisation.

## Pour stabiliser le fauteuil à bascule

voir images 33

## Utilisation des vibrations

voir images 34 - 35

! Il est conseillé d'utiliser des piles alcalines jetables, de taille D (1,5 V). 35



 Diminuer la vitesse des vibrations  Arrêt de vibrations  Augmenter la vitesse des vibrations



! Piles non incluses.



## Utilisation du module électronique

voir images 36 - 41

! Il est conseillé d'utiliser des piles alcalines jetables, de taille D (4 X 1,5 V). Ne mélangez JAMAIS les types de piles. 40

 Marche/Arrêt  Son de la nature  Haut-parleur

 Augmenter/diminuer vitesse du berceau  Musique

 Mouvement droit horizontal  Mouvement de rotation horizontale

! La balançoire s'éteint automatiquement après avoir fonctionné en continu pendant 4 heures. Appuyez sur le bouton d'alimentation pour rallumer la balançoire.

## Utilisation de la prise murale

voir images 42 - 44

! Le produit ne recharge pas les piles. Lorsque l'adaptateur secteur CA est utilisé, les piles se coupent automatiquement.

! Ne placez PAS le produit à proximité de l'eau et de l'humidité. N'utilisez pas le produit à proximité de zones potentiellement humides, telles qu'une baignoire, une douche, un évier, un lavabo, une lessiveuse, une piscine, un sous-sol humide, etc.

! N'utilisez PAS l'adaptateur secteur CA s'il a été exposé à des liquides, est tombé ou est endommagé.

! Protégez le cordon électrique. Placez-le de sorte qu'il ne soit pas possible de marcher dessus ou qu'il ne soit pas pincé par des meubles ou d'autres objets.

! Conservez ce cordon hors de portée des enfants. N'utilisez PAS de rallonge.

! Utilisez uniquement le cordon électrique fourni.

## Utilisation du jouet

voir images 45

## Utilisation du support pour bébé

voir images 46 - 47

## Utilisation du support de tête

voir images 48 - 49

## Retrait des parties souples

voir images 50 - 57

- ! Ouvrez la boucle, puis retirez le support de tête et le support pour bébé des sangles.
- ! Pour fixer à nouveau les parties souples, veuillez répéter les étapes ci-dessus dans l'ordre inverse.

## Entretien et maintenance

1. Votre produit peut être lavé avec une éponge et de l'eau savonneuse.
2. N'utilisez pas de détergents neutres non dilués, de l'essence ou d'autres solvants organiques pour laver le produit. Vous pourriez endommager le produit.
3. N'utilisez pas d'eau de Javel.
4. Vérifiez régulièrement la présence de parties usées, de matériaux déchirés ou décousus sur le produit. Remplacez ou réparez les pièces endommagées si nécessaire.
5. Si vous ne prévoyez pas d'utiliser le produit pendant une longue période, veuillez le stocker à l'ombre, hors de portée des enfants.

Veuillez recycler ce produit.



## DE Willkommen zu Joie™

Wir begrüßen Sie als ein weiteres Mitglied der Joie-Familie! Wir freuen uns sehr, Teil Ihres Lebens mit Ihrem Kleinkind zu sein. Mit der Joie sansa™ 2 in 1 genießt Ihr Baby eine erstklassige, vollständig zertifizierte Schaukel, die den europäischen Sicherheitsstandards EN 12790:2009 und EN 16232:2013+A1:2018 entspricht. Dieses Produkt eignet sich für Kinder mit einem Gewicht unter 9kg (ca. 0 bis 6 Monate alt). Lesen Sie diese Anleitung sorgfältig durch und beachten Sie die einzelnen Schritte zur Gewährleistung eines komfortablen Schlafs und einer optimalen Sicherheit für Ihr Kind.

Bitte heben Sie diese Anleitung zur künftigen Bezugnahme auf.

Besuchen Sie uns unter [Joiebaby.com](http://Joiebaby.com), um Anleitungen herunterzuladen und weitere aufregende Joie-Produkte anzuschauen.

## Wichtig! Für künftige Bezugnahme aufbewahren.

### Notfall

Lassen Sie Ihrem Kind bei einem Unfall sofort medizinische Hilfe zukommen.

### Teileliste

Lesen Sie alle Hinweise in dieser Anleitung, bevor Sie dieses Produkt einsetzen. Bei weiteren Fragen wenden Sie sich an Ihren Händler. Einige Bestandteile können je nach Modell variieren. Für die Montage werden keine Werkzeuge benötigt.

2.1 Griff	2.6 Elektronisches Modul	2.10 Halterung
2.2 Vibrationsmodul	2.7 Standbein	2.11 Standbein
2.3 Basis	2.8 Griffstellknopf	2.12 Spielzeug
2.4 Schrittgurtabdeckung	2.9 Neigungseinstellknopf	2.13 Kleinkindeinsatz
2.5 Sitzaufflage		2.14 Kopfstütze

## WARNHINWEISE

- ! Lassen Sie Ihr Kind NIE unbeaufsichtigt. Haben Sie Ihr Kind stets im Blick.
- ! Verwenden Sie dieses Produkt nicht weiter, wenn Ihr Kind ohne Hilfe sitzen kann oder mehr als 9kg wiegt (ca. 9 bis 6 Monate).
- ! Verwenden Sie das Produkt nicht weiter, wenn Ihr Kind ohne fremde Hilfe sitzen kann.
- ! Es ist gefährlich, dieses Produkt nicht auf einer erhöhten Fläche, z. B. einem Tisch, zu verwenden.
- ! Verwenden Sie dieses Produkt nicht auf einer erhöhten Fläche (z. B. einem Tisch).
- ! Immer das Rückhaltesystem verwenden.
- ! Dieses Produkt ist nicht für längere Schlafenszeiten geeignet.
- ! Lassen Sie Kinder nicht mit diesem Produkt spielen.
- ! Bewegen oder heben Sie dieses Produkt nicht an, wenn sich das Kind darin befindet.
- ! Halten Sie Ihre Kinder zur Vermeidung von Verletzungen in sicherem Abstand, während Sie dieses Produkt auf- und zusammenklappen.
- ! Dieses Produkt ersetzt kein Kinderbett; wenn Ihr Kind Schlaf benötigt, sollte es in ein geeignetes Kinderbett gelegt werden.
- ! Seien Sie sich der Gefahren von offenem Feuer und anderen starken Hitzequellen, z. B. eingeschalteten Elektrostäben, Gasflammen etc., in der Nähe des Produkts bewusst.
- ! Platzieren Sie KEINE Gegenstände mit einem Band oder Faden um den Hals Ihres Kindes, hängen Sie KEINE Bänder oder Fäden an dieses Produkt und bringen Sie KEINE Bänder oder Fäden an Spielzeugen an, damit sich das Kind nicht strangulieren kann.
- ! Sämtliches Montagezubehör sollte vor Verwendung des Produkts vollständig ausgeklappt und sachgemäß befestigt sein.
- ! Verwenden Sie das Produkt NICHT, wenn Teile beschädigt bzw. verschlissen sind oder fehlen sollten.
- ! Verwenden Sie ausschließlich vom Hersteller zugelassenes Zubehör und zugelassene Ersatzteile, nichts anderes!
- ! Batterien können nicht wieder aufgeladen werden.
- ! Akkus müssen vor dem Aufladen aus dem Produkt entfernt werden.
- ! Akkus dürfen nur unter der Aufsicht von Erwachsenen aufgeladen werden.
- ! Kombinieren Sie weder verschiedene Batterietypen noch neue und alte Batterien.
- ! Batterien müssen richtig herum eingelegt werden.
- ! Erschöpfte Batterien müssen aus dem Produkt entfernt werden.
- ! Die Versorgungsanschlüsse dürfen nicht kurzgeschlossen werden.
- ! Wechseln Sie die Batterien, wenn das Produkt nicht mehr zufriedenstellend arbeitet.
- ! Halten Sie Batterien von Kindern fern.
- ! Vermeiden Sie mögliche Verletzungen durch Strangulation, indem Sie Spielzeuge entfernen, sobald Ihr Kind beginnt, sich in einer krabbelnden Position auf seine Hände und Knie zu stützen.
- ! Entfernen Sie zur Vermeidung von Erstickungsgefahr den Kunststoffbeutel und sämtliche Verpackungsmaterialien vor dem ersten Einsatz. Halten Sie Kunststoffbeutel und Verpackungsmaterialien von Säuglingen und Kindern fern.
- ! Mit dem Produkt verwendete Transformatoren müssen regelmäßig auf Schäden an Kabel, Stecker, Gehäuse und anderen Teilen geprüft werden. Bei Schäden muss die Verwendung eingestellt werden.
- ! Das Produkt darf nur mit den empfohlenen Transformatoren verwendet werden.

## Schaukel montieren

siehe Abbildung 3 – 23

! Drehen Sie den Griff zunächst in eine aufrechte Position. 12

## Schnalle verwenden

siehe Abbildung 24 – 26

Schnalle lösen

Drücken Sie auf den Knopf in der Mitte, um die Schnalle zu lösen. 24

Schnalle schließen

Richten Sie die Schnalle des Taillengurtes mit der Schulternschnalle aus 25 -1 und verriegeln Sie sie in der mittleren Schnalle. 25 -2 Ein Klickgeräusch bedeutet, dass die Schnalle vollständig geschlossen ist. 25 -3

- ! Um schwere Verletzungen aufgrund von Herausfallen oder Herausgleiten zu verhindern, legen Sie Ihrem Kind stets die Sicherheitsgurte an.
- ! Vergewissern Sie sich, dass Ihr Kind rutschfest gehalten wird. Der Abstand zwischen dem Kind und dem Schultergurt sollte etwa die Dicke einer Hand betragen.
- ! Legen Sie die Schultergurte nicht gekreuzt an. Andernfalls wird Druck auf den Hals des Kindes erzeugt.

## Schultergurte anlegen

siehe Abbildung 27 – 29

## Rückenlehne einstellen

siehe Abbildungen 30 – 31

Es gibt 3 Neigungspositionen.

Drücken Sie den Knopf an der Rückseite des Sitzes zusammen und passen Sie den Sitz auf die gewünschte Neigungsposition an.

! Achten Sie darauf, die Neigung zur Verwendung sachgemäß einzustellen.

## Griffeinstellung

siehe Abbildungen 32

Für den Griff gibt es 2 Einstellpositionen.

Passen Sie den Griff an, indem Sie den linken und rechten Griffeinstellknopf gleichzeitig drücken und den Griff in eine gewünschte Position drehen.

! Bitte halten Sie den Griff in einer aufrechten Position.

## Wippe stabilisieren

siehe Abbildungen 33

## Vibrationsfunktion verwenden

siehe Abbildung 34 – 35

! Empfohlener Typ: Alkalibatterien, Größe D, 1,5 V. 35

≈ Vibrationsgeschwindigkeit reduzieren    ⏸ Vibration aus    ≡ Vibrationsgeschwindigkeit erhöhen

! Batterien nicht inklusive.

## Elektronisches Modul verwenden

siehe Abbildungen 36 – 41

! Empfohlener Typ: Alkalibatterien, Größe D, 4 x 1,5 V. Kombinieren Sie niemals verschiedene Batterietypen. 40

⏻ Ein-/Ausschalter    🗨 Naturgeräusche    🔊 Lautsprecher  
+ - Schaukelgeschwindigkeit erhöhen/verringern    🎵 Musik  
↕ Horizontale gerade Bewegung    ↻ Horizontale Drehbewegung

! Die Wiegebewegung schaltet sich nach vier Stunden in Dauerbetrieb automatisch ab. Drücken Sie den Power-Knopf, um die Wiegebewegung wieder zu starten.

## Stecker verwenden

siehe Abbildung 42 – 44

! Das Produkt lädt keine Batterien auf. Bei Verwendung eines Netzteils schalten sich die Batterien automatisch aus.

! Platzieren Sie das Produkt nicht in der Nähe von Wasser und Feuchtigkeit. Verwenden Sie das Produkt nicht in der Nähe von möglicher Feuchtigkeit, wie Badewannen, Duschen, Waschbecken, Wäschezubern, Schwimmbecken, feuchten Kellern usw.

! Verwenden Sie das Netzteil nicht, falls es Flüssigkeiten ausgesetzt war, heruntergefallen ist oder beschädigt wurde.

! Schützen Sie Ihr Netzkabel. Verlegen Sie es so, dass niemand darauf tritt und es nicht unter Möbeln oder anderen Gegenständen eingeklemmt wird.

! Achten Sie darauf, dass Ihr Kind das Kabel nicht erreichen kann. Verzichten Sie auf Verlängerungskabel.

! Verwenden Sie nur das bereitgestellte Netzkabel.



## Spielzeug verwenden

siehe Abbildungen 45

## Verwendung des Kleinkindeinsatzes

siehe Abbildungen 46 – 47

## Kopfstütze verwenden

siehe Abbildungen 48 – 49

## Textilteile entfernen

siehe Abbildungen 50 – 57

- ! Öffnen Sie den Verschluss und entfernen Sie Kopfstütze und Kleinkindeinsatz vom Gurtzeug.
- ! Bringen Sie die Textilteile wieder an, indem Sie die obigen Schritte in umgekehrter Reihenfolge befolgen.

## Pflege und Wartung

1. Reinigen Sie Ihr Produkt mit einem Schwamm und Seifenlauge.
2. Reinigen Sie das Produkt nicht mit unverdünnten Neutralreinigern, Benzin oder organischen Lösungsmitteln. Das Produkt kann dadurch beschädigt werden.
3. Verwenden Sie kein Bleichmittel.
4. Untersuchen Sie Ihr Produkt gelegentlich auf abgenutzte Teile, verschlissene Materialien oder aufgerissene Nähte. Ersetzen oder reparieren Sie die Teile bei Bedarf.
5. Wird das Produkt längere Zeit nicht verwendet, stellen Sie es bitte in einen Unterstand, wo Ihr Kind es nicht erreichen kann.

Bitte führen Sie dieses Produkt dem Recycling zu.



¡Enhorabuena por unirse a la familia Joie! Estamos encantados de formar parte de su vida y la de su pequeño. Cuando utilice sansa™ 2 in 1 de Joie, su bebé disfrutará de una cuna mecedora de alta calidad, totalmente certificada y aprobada por las normas de seguridad europeas EN 12790:2009 y EN 16232:2013+A1:2018. Este producto es adecuado para niños con un peso inferior a 9kg (entre los 0 y los 6 meses aproximadamente). Lea detenidamente este manual y siga cada paso para garantizar que su bebé duerma cómodamente y esté protegido de la mejor manera posible.

Tenga a mano este manual de instrucciones para futuras consultas.

Visítenos en Joiebaby.com para descargar manuales y conocer otros fantásticos productos de Joie.

## ¡IMPORTANTE! GUARDE ESTE MANUAL PARA FUTURAS CONSULTAS

### Emergencia

En caso de emergencia o accidente, acuda inmediatamente a un médico para que examine a su hijo.

#### Lista de piezas

Lea todas las instrucciones incluidas en este manual antes de utilizar este producto. Si tiene alguna duda, póngase en contacto con su proveedor. Algunas características pueden variar según el modelo. No se necesita ninguna herramienta para el montaje.

2.1 Asa	2.6 Módulo electrónico	2.10 Soporte
2.2 Módulo de vibración	2.7 Pata de apoyo	2.11 Pata de apoyo
2.3 Base	2.8 Botón de ajuste del asa	2.12 Juguete
2.4 Protector del arnés para la entrepierna	2.9 Botón de ajuste de la inclinación	2.13 Accesorio para niños pequeños
2.5 Acolchado del asiento		2.14 Reposacabezas

## ADVERTENCIA

- ! NUNCA deje al bebé solo sin supervisión. Vigílelo en todo momento.
- ! NO utilice este producto cuando el niño pueda sentarse por sí mismo o pese más de 9kg (entre 0 y 6 meses aproximadamente).
- ! No utilice el producto cuando su hijo sea capaz de sentarse por sí mismo.
- ! Es peligroso el uso de este producto sobre una superficie elevada como, por ejemplo, una mesa.
- ! Nunca utilice este producto en una superficie elevada, como, por ejemplo, una mesa.
- ! Utilice siempre el sistema de sujeción.
- ! Este producto no está concebido para dormir durante períodos prolongados de tiempo.
- ! NO deje que su hijo juegue con este producto.
- ! NO mueva ni levante este producto con el bebé dentro.
- ! Para evitar lesiones, asegúrese de que los niños están alejados del producto cuando lo despliegue y pliegue.
- ! Este producto no sustituye a una cuna o una cama; si su hijo necesita dormir, deberá colocarlo sobre una cuna o cama adecuada.
- ! Sea consciente del riesgo que conlleva utilizar el producto cerca de una chimenea y otras fuentes que desprendan un calor excesivo, como las estufas de gas o eléctricas, etc.
- ! Para evitar el riesgo de estrangulamiento, NO coloque objetos con cordones alrededor del cuello del niño, no deje que cuelguen cordones de este producto ni ate los cordones a ningún juguete.
- ! Todos los accesorios de montaje deberán estar completamente desplegados y correctamente sujetos antes de utilizar el producto.
- ! NO utilice este producto si falta alguna pieza o si observa algún desperfecto.
- ! NO utilice accesorios ni piezas de repuesto que no estén aprobadas por el fabricante.
- ! Las pilas no recargables no se deben recargar.
- ! Para cargar las pilas recargables, extraígalas del producto antes de cargarlas.
- ! Las pilas recargables solamente se deben cargar bajo la supervisión de un adulto.
- ! No se deben mezclar tipos diferentes de batería o baterías nuevas y usadas diferentes.
- ! Las pilas deben insertarse con la polaridad correcta.
- ! Las baterías gastadas deben quitarse del producto.
- ! Los terminales de alimentación no se deben cortocircuitar.
- ! Cambie las pilas cuando el producto deje de funcionar correctamente.
- ! Mantenga las pilas fuera del alcance de los niños.
- ! Para evitar posibles lesiones provocadas por enredos, quite los juguetes cuando el bebé empiece a intentar levantarse sobre sus manos y rodillas para gatear.
- ! Para evitar el riesgo de asfixia, retire la bolsa de plástico y los materiales de embalaje antes de utilizar este producto. A continuación, deberá mantener la bolsa de plástico y los materiales de embalaje fuera del alcance de bebés y niños.
- ! Los transformadores utilizados con el producto deberán examinarse periódicamente por si presentan daños en el cable, la clavija, la funda y otras piezas; en el caso de que presenten dichos daños, no deberán utilizarse.
- ! El producto deberá ser utilizado únicamente con los transformadores recomendados.

## Ensamblaje de la mecedora

consulte las imágenes 3 - 23

! Gire primero el asa hacia arriba hasta el ángulo más vertical. 12

## Uso de la hebilla

consulte las imágenes 24 - 26

Desbloquear la hebilla

Pulse el botón central para desbloquear la hebilla. 24

Bloquear la hebilla

Alinee la hebilla del cinturón de cintura con la hebilla de las correas de los hombros 25 -1, y encájelas en la hebilla central hasta que escuche un clic. 25 -2

El sonido de un "clic" le indicará que la hebilla está bloqueada completamente. 25 -3

! Con el fin de evitar lesiones graves como consecuencia de caídas o resbalones, mantenga al niño sujeto con el arnés en todo momento.

! Asegúrese de que su hijo quede cómodamente sujeto. Cerciórese de que el espacio entre el niño y el arnés de los hombros sea el del grosor de una mano más o menos.

! No cruce los cinturones de los hombros. Si lo hace, podría presionar el cuello del niño.

## Uso de los arneses de los hombros

consulte las imágenes 27 - 29

## Ajuste de la reclinación

consulte las imágenes 30 - 31

El asiento se puede reclinar en 3 posiciones distintas.

Presione el botón situado en la parte posterior del asiento y empuje hacia abajo o tire hacia arriba para ajustar el respaldo del asiento a la posición de reclinación deseada.

! Asegúrese de que ajusta la reclinación de forma adecuada para su uso.

## Ajuste del asa

consulte las imágenes 32

El asa se puede ajustar en 2 posiciones distintas.

Para ajustar el asa, presione los botones de ajuste del asa izquierdo y derecho al mismo tiempo y gire dicha asa a la posición deseada.

! Mantenga el asa en posición vertical para su uso.



## Para estabilizar la mecedora

consulte las imágenes 33

## Uso de la vibración

consulte las imágenes 34 - 35

! Le recomendamos que utilice pilas alcalinas desechables del tamaño D (1,5 V). 35

 Reducción de velocidad de la vibración  Desactivación de la vibración



 Aumento de velocidad de la vibración



! Pilas no incluidas.



## Uso del módulo electrónico

consulte las imágenes 36 - 41

! Le recomendamos que utilice pilas alcalinas desechables del tamaño D (4 X 1,5 V). NUNCA utilice conjuntamente pilas de distinto tipo. 40

 ENCENDIDO/APAGADO de la alimentación principal  Sonido de la naturaleza  Altavoz

 AUMENTAR/DISMINUIR la velocidad de balanceo  Música

 Movimiento recto horizontal  Movimiento giratorio horizontal

! El balanceo se apaga automáticamente después de 4 horas de funcionamiento. Para reactivarlo presione el botón de encendido.

## Uso del enchufe de pared

consulte las imágenes 42 - 44

! El producto no recarga las baterías. Cuando el adaptador de CA está en uso, las pilas se desactivan automáticamente.

! NO coloque el producto cerca del agua y del polvo. No utilice el producto cerca de posibles áreas húmedas, como una bañera, ducha, lavabo, fregadero, lavadero, piscina, sótano húmedo, etc.

! NO use el adaptador de CA si se ha expuesto a líquidos, se ha caído o está dañado.

! Proteja el cable de alimentación. Colóquelo de modo que no lo pise ni lo pellizque ningún mueble u otros elementos.

! Mantenga este cable fuera del alcance de los niños. NO lo utilice junto con un alargador.

! Utilice solamente el cable de alimentación proporcionado.

## Uso del juguete

consulte las imágenes 45

## Uso del accesorio para niños pequeños

consulte las imágenes 46 - 47

## Uso del reposacabezas

consulte las imágenes 48 - 49

## Retirada del acolchado

consulte las imágenes 50 - 57

! Abra la hebilla y retire el reposacabezas y el accesorio para niños pequeños de la cincha.

! Para volver a montar el acolchado, repita los pasos anteriores en orden inverso.

## Cuidados y mantenimiento

1. Si su producto se mancha, puede limpiarlo con una esponja y agua jabonosa.
2. No utilice detergentes neutros sin diluir, gasolina u otros disolventes orgánicos para limpiar el producto.  
Si lo hace, puede dañar el producto.
3. No utilice lejía.
4. Periódicamente, examine su producto por si tuviera piezas desgastadas, materiales dañados o descosidos.  
Sustituya o repare las piezas que lo requieran.
5. Si no va a utilizar el producto durante un periodo prolongado de tiempo, manténgalo alejado de la luz del sol y fuera del alcance de los niños.

Recicle este producto.



Parabéns por fazer parte da família Joie! Estamos muito animados por fazer parte da sua vida com o seu pequeno. Enquanto estiver usando o Joie sansa™ 2 in 1, seu bebê está apreciando um berço de viagem de alta qualidade, totalmente certificado, aprovado com os padrões europeus de segurança EN 12790:2009 e EN 16232:2013+A1:2018. Este produto é adequado para o uso com crianças com peso de 9kg (aproximadamente 0-6 anos de idade). Por favor, leia atentamente este manual e siga cada passo para garantir um passeio confortável e a melhor proteção para o seu filho.

Por favor, mantenha o Manual de Instruções à mão para referência futura.

Visite-nos em [joiebaby.com](http://joiebaby.com) para baixar manuais e ver mais emocionantes produtos Joie!

## IMPORTANTE! GUARDE PARA REFERÊNCIA FUTURA.

### Emergência

Em caso de emergência ou acidente, procure imediatamente atendimento médico para seu filho.

### Lista de Peças

Leia todas as instruções deste manual antes de utilizar o produto. Se tiver quaisquer dúvidas, contate o revendedor. Os recursos podem variar dependendo do modelo. Não são necessárias ferramentas para a montagem.

2.1 Alça	2.6 Módulo Eletrônico	2.10 Montagem
2.2 Módulo de Vibração	2.7 Perna de Apoio	2.11 Perna de Apoio
2.3 Base	2.8 Botão de ajuste de alça	2.12 Brinquedo
2.4 Tampa do cinto do ombro	2.9 Botão de Ajuste de Reclinação	2.13 Assento infantil
2.5 Almofada do assento		2.14 Suporte de cabeça

## ADVERTÊNCIA

- ! Nunca deixe a criança desacompanhada. Mantenha sempre seu filho cuidado.
- ! Não utilize este produto uma vez que seu filho possa sentar sem ajuda ou pese mais de 9kg (aproximadamente 0-6 meses).
- ! NÃO utilize o produto até que a criança possa sentar-se sem ajuda.
- ! É perigoso usar esse produto sobre uma superfície base, por exemplo, uma mesa.
- ! Nunca utilize este produto sobre uma superfície elevada (ex.uma mesa).
- ! Sempre use o sistema de retenção.
- ! Este produto não se destina para períodos prolongados de sono.
- ! Não deixe seu filho brincar com este produto.
- ! NÃO mova ou levante este produto com o bebê dentro.
- ! Para evitar ferimentos, certifique-se de que seu filho é mantido afastado quando desdobrar e dobrar este produto.
- ! Este produto não substitui um berço ou uma cama, se o seu filho precisa dormir, então ele deve ser colocado em um berço ou cama.
- ! Esteja consciente do risco de incêndio e outras fontes de calor forte, como incêndios de barra elétrica, incêndios de gases etc. nas proximidades do produto.
- ! Para evitar estrangulamento, NÃO coloque os itens com uma cinta em torno do pescoço da criança, suspenda as cintas deste produto, ou acople as cintas aos brinquedos.
- ! Todo as conexões do conjunto devem ser completamente estendidas e devidamente apertadas antes de usar o produto.
- ! NÃO utilizar o produto se houver peças quebradas, rasgadas ou faltando.
- ! Não use acessórios ou peças de substituição que não os aprovados pelo fabricante.
- ! Pilhas não recarregáveis não devem ser recarregadas.
- ! As pilhas recarregáveis devem apenas ser retiradas do produto antes de ser carregadas.
- ! As pilhas recarregáveis devem apenas ser carregadas sob supervisão de um adulto.
- ! Diferentes tipos de baterias ou pilhas novas e usadas não devem ser misturadas.
- ! As pilhas devem ser inseridas com a polaridade correta.
- ! Pilhas esgotadas devem ser removidas do produto.
- ! Os terminais de alimentação não devem entrar em curto-circuito.
- ! Troque as pilhas quando o produto deixa de funcionar de forma satisfatória.
- ! Mantenha as pilhas fora do alcance das crianças.
- ! Para evitar possíveis lesões por enredamento, remova este brinquedo quando a criança começar a tentar levantar-se sobre as mãos e os joelhos na posição de engatinhar.
- ! Para evitar asfixia, retire o saco de plástico e materiais de embalagem antes de usar este produto. O saco plástico e materiais de embalagem devem, então, ser mantidos afastados de bebês e crianças.
- ! Transformadores usados com o produto devem ser examinados regularmente para cabo, plugue, gabinete e outras partes danificadas, e no caso de tais danos, eles não devem ser usados.
- ! O produto só deve ser usado com os transformadores recomendados.

## Montagem do Balanço

ver imagens 8 - 23

! Gire a alça para cima primeiro para o ângulo mais vertical. 12

## Usar a fivela

ver imagens 24 - 26

Fivela de liberação

Pressione o botão central para soltar a fivela. 24

Fivela de trava

Combine o fecho do cinto de cintura com o fecho do cinto de ombro 25 -1 e encaixe no fecho central. 25 -2

Um som de "clique" significa que a fivela está travada completamente. 25 -3

! Para evitar ferimentos graves devido a queda ou escorregamento, sempre prenda seu filho no cinto.

! Certifique-se que a criança está confortavelmente segura. O espaço entre a criança e a correia de ombro é de aproximadamente a espessura de uma mão.

! Não cruze os cintos de ombro. Isso fará pressão no pescoço da criança.

## Usar cinto de ombro

ver imagens 27 - 29

## Ajuste de reclinção

ver imagens 30 - 31

Existem 3 posições reclinadas.

Aperte o botão na parte traseira do assento e empurre para baixo ou puxe para ajustar o assento para trás para uma posição de inclinação desejada.

! Certifique-se que o encosto está colocado corretamente para uso.

## Ajuste da Alça

ver imagens 32

O assento pode ser ajustado em 2 posições.

Para ajustar a alça, pressione os botões de ajuste da alça esquerda e direita ao mesmo tempo e gire a alça para uma posição desejável.

! Por favor, mantenha a alça no status vertical para uso.

## Para estabilizar o balanço

ver imagens 33

## Use Vibração

ver imagens 34 - 35

! Pilhas tipo alcalinas descartáveis recomendadas tamanho D (1,5V). 35









 Velocidade de Vibração Lenta  Vibração Desligada  Velocidade de Vibração Alta

! Pilhas não incluídas.

## Use Módulo Eletrônico

ver imagens 36 - 41

! Pilhas tipo alcalinas descartáveis recomendadas tamanho D (4X1,5V). NUNCA misturar tipos de pilhas. 40

 Energia Principal Desligada/Ligada  Som da Natureza  Alto-falantes  
 +  - Velocidade de balanço ALTA/LENTA  Música  
 Movimento em Linha Reta Horizontal  Movimento em Rotação Horizontal

! O balaço desliga automaticamente após 4 horas de funcionamento contínuo. Prima o botão de energia para voltar a ligar o balaço.

## Use Plugue de Parede

ver imagens 42 - 44

! Produto não recarregar baterias. Quando o adaptador AC está em uso, as baterias desligam automaticamente.

! Não coloque o produto perto de água e umidade. Não use o produto perto de possíveis áreas molhadas, como banheiro, chuveiro, lavatório, pia, tanque de lavar roupa, piscina, porão molhado, etc.

! NÃO use o adaptador AC se ele foi exposto a líquidos, foi descartado ou está danificado.

! Proteja o cabo de alimentação. Coloque-o para que não seja encurralado ou comprimido por móveis ou outros itens.

! Manter fora do alcance das crianças. Não o utilize com uma extensão.

! Use somente cabo de alimentação fornecido.

## Use Brinquedo

ver imagens 45

## Use o Encaixe Infantil

ver imagens 46 - 47

## Uso do Suporte de cabeça

ver imagens 48 - 49

## Remover as partes macias

ver imagens 50 - 57

- ! Abra o fecho e retire as correias do apoio de cabeça e insira infantil.
- ! Para re-anexar as partes macia, repita os passos acima na ordem inversa.

## Cuidado e Manutenção

1. Seu produto pode ser limpo com uma esponja e água com sabão.
2. Não use detergente neutro não diluído, gasolina ou outro solvente orgânico para lavar o produto. Isso poderá causar danos ao produto.
3. Não use alvejante.
4. De vez em quando, verifique seu produto para as peças desgastadas, rasgadas ou costura. Substitua ou repare as peças como necessário.
5. Se o produto não estiver em uso por um período longo de tempo, coloque-o na sombra onde sua criança não possa acessá-lo.

Recicle este produto.



Gefeliciteerd dat u nu lid bent van de Joie-familie! Het doet ons veel genoegen om deel uit te kunnen maken van uw leven met uw kleintje. Tijdens het gebruik van de Joie sanse™ 2 in 1 geniet uw baby van het gebruik van een volledig gecertificeerde schommel, goedgekeurd volgens de Europese veiligheidsnorm EN 12790:2009 en EN 16232:2013+A1:2018. Dit product is geschikt voor gebruik met kinderen die tot 9kg wegen (ongeveer 0 tot 6 maanden). Lees deze handleiding zorgvuldig en volg elke stap voor een comfortabel gebruik en de beste bescherming voor uw kind.

Bewaar deze handleiding voor later gebruik.

Bezoek ons op [Joiebaby.com](http://Joiebaby.com) om handleidingen te downloaden en nog meer interessante producten van Joie te zien.

## BELANGRIJK! BEWAREN VOOR LATER GEBRUIK

### Noodgeval

In noodsituaties of bij ongelukken direct medische hulp voor uw kind zoeken.

### Onderdelenlijst

Lees alle aanwijzingen in deze handleiding voordat u het product gebruikt. Als u vragen hebt, kunt u contact opnemen met de verkoper. Sommige functies kunnen verschillen, afhankelijk van het model. Voor de montage is geen gereedschap nodig.

2.1 Handgreep	2.6 Elektronische module	2.10 Bevestiging
2.2 Trilmodule	2.7 Ondersteuningspoot	2.11 Ondersteuningspoot
2.3 Voetstuk	2.8 Instelknop handgreep	2.12 Speelgoed
2.4 Afdekking kruisbanden	2.9 Instelknop schuine stand	2.13 Baby-inzetstuk
2.5 Zitkussen		2.14 Hoofdsteun

## WAARSCHUWING

- ! Laat uw kind NOOIT zonder toezicht achter. Houd uw kind altijd in het oog.
- ! Gebruik dit product NIET meer als uw kind zonder hulp kan zitten of meer dan 9kg weegt (ongeveer 0 - 6 maanden).
- ! Gebruik het product niet als uw kind zonder hulp kan zitten.
- ! Het is gevaarlijk om dit product op een hoog oppervlak zoals een tafel te gebruiken.
- ! Gebruik dit product nooit op een hoog oppervlak (zoals een tafel).
- ! Gebruik altijd de veiligheidsriemen.
- ! Dit product is niet bedoeld om langdurig in te slapen.
- ! Laat kinderen NIET met dit product spelen.
- ! Verplaats of til dit product NIET op als de baby er in zit.
- ! Om letsel te voorkomen, moet u kinderen uit de buurt houden tijdens het open- of samenvouwen van dit product.
- ! Dit product is geen vervanging van een wieg of een bed. Als uw kind moet slapen, moet u het in een geschikte wieg of bed leggen.
- ! Houd rekening met het gevaar van open vuur en andere bronnen van grote warmte, zoals elektrische straal-kachels, gaskachels enz. in de buurt van het product
- ! Om verstikking te voorkomen, moet u GEEN voorwerpen met een koord rond de hals van uw kind hangen, de koorden van dit product laten hangen of koorden aan speelgoed bevestigen.
- ! Alle aansluitingen moeten volledig worden uitgevouwen en goed aangedraaid voordat u de stoel gebruikt.
- ! NIET gebruiken bij gebroken, gescheurde of ontbrekende onderdelen.
- ! Gebruik alleen accessoires en vervangende onderdelen die door de fabrikant zijn goedgekeurd.
- ! Niet-oplaadbare batterijen mogen niet worden opgeladen.
- ! Oplaadbare batterijen moeten uit het product worden verwijderd voordat u ze oplaadt.
- ! Oplaadbare batterijen mogen alleen worden opgeladen onder toezicht van een volwassene persoon
- ! Verschillende soorten batterijen of nieuwe en gebruikte batterijen mogen niet door elkaar worden gebruikt.
- ! Let bij het plaatsen van de batterijen op de polariteit.
- ! Verwijder lege batterijen uit het product.
- ! Sluit de toevoeraansluitingen niet kort.
- ! Vervang de batterijen als het product niet langer goed werkt.
- ! Houd de batterijen buiten het bereik van kinderen.
- ! Om mogelijk letsel door verstikking te voorkomen, moet u dit speelgoed verwijderen als het kind probeert om op handen en knieën in de kruipstand te komen.
- ! Om verstikking te voorkomen, moet u de plastic zak en verpakkingsmaterialen verwijderen voordat u de stoel gebruikt. Houd de plastic zak en verpakkingsmaterialen buiten bereik van baby's en kinderen.
- ! Controleer de transformator regelmatig op schade aan snoer, stekker, behuizing en andere onderdelen, en gebruik deze niet in geval van schade.
- ! Het product mag alleen worden gebruikt met de meegeleverde transformator.



## Montage schommel

zie afbeeldingen 3 - 23

! Draai de handgreep eerst zoveel mogelijk rechtop. 12

## Riem gebruiken

zie afbeeldingen 24 - 26

Maak de gesp los

Druk op de knop in het midden om de riem los te maken. 24

Riem vastmaken

Verbind de middelriem met de schouderriem 25 -1 en klik in de middengesp. 25 -2

Een klikkend geluid betekent dat de riem vergrendeld is. 25 -3

! Om ernstig letsel te voorkomen door uit de stoel vallen of glijden, moet u uw kind altijd met de riemen vastzetten.

! Zorg er voor dat uw kind goed vast zit. De ruimte tussen het kind en de schouderriemen moet ongeveer de dikte van een hand zijn.

! De schouderriemen NIET kruisen. Dat veroorzaakt druk op de nek van het kind.

## Schouderriemen gebruiken

zie afbeeldingen 27 - 29

## Leuning aanpassen

zie afbeeldingen 30 - 31

De leuning is in drie standen instelbaar.

Knijp de knop op de achterkant van de zitting samen en druk omlaag of trek omhoog om de rug in de gewenste stand te plaatsen.

! Controleer of de helling goed is ingesteld.

## Handvataanpassing

zie afbeeldingen 32

De hendel is instelbaar in 2 standen.

Druk om de handgreep in te stellen tegelijkertijd op de instelknoppen links en rechts en draai de greep in de gewenste positie.

! Houd de greep voor gebruik rechtop.

## Om de schommel te stabiliseren

zie afbeeldingen 33

## Trillingen gebruiken

zie afbeeldingen 34 - 35

! Aanbevolen typen batterijen - wegwerp-alkaline, maat D (1,5 V). 34



 Trillingssnelheid omlaag  Trilling uit  Trillingssnelheid omhoog



! Batterijen niet meegeleverd



## Elektronische module gebruiken

zie afbeeldingen 36 - 41

! Aanbevolen typen batterijen - wegwerp-alkaline, maat D (4 x 1,5 V). Gebruik NOOIT verschillende soorten batterijen door elkaar. 40

 Hoofdvoeding UIT/AAN  Natuurgeluid  Luidspreker

 Schommelsnelheid OMHOOG/OMLAAG  Muziek

 Horizontaal rechte beweging  Horizontaal draaiende beweging

! De schommel schakelt automatisch uit na 4 uur continue gebruik. Duw op de aan-knop om de schommel weer aan te zetten.

## Muurplug gebruiken

zie afbeeldingen 42 - 44

! Het product laadt de batterijen niet op. Als de wisselstroomadapter gebruikt wordt, worden de batterijen automatisch uitgeschakeld.

! Plaats het product NIET in de buurt van water of vocht. Gebruik het product niet in de omgeving van mogelijk vochtige gebieden, zoals een badkuip, douche, wasbak, gootsteen, wastobbe, zwembad, natte kelder enz.

! Gebruik de wisselstroomadapter NIET als deze is blootgesteld aan vocht, is gevallen of beschadigd is.

! Bescherm de voedingkabel. Leg dit zo neer dat niemand er overheen loopt en dat het niet in de knel komt door meubelen of andere zaken.

! Houd het snoer buiten het bereik van kinderen. NIET met een verlengsnoer gebruiken.

! Gebruik alleen de meegeleverde voedingskabel.

## Speelgoed gebruiken

zie afbeeldingen 45

## Het babyinzetstuk gebruiken

zie afbeeldingen 46 - 47

## De hoofdsteun gebruiken

zie afbeeldingen 48 - 49

## Verwijder zachte goederen

zie afbeeldingen 50 - 57

- ! Open de gesp en verwijder de hoofdsteun en in het baby-inzetstuk uit de riemen.
- ! Om de zachte goederen terug te plaatsen, gaat u in de omgekeerde volgorde te werk.

## Verzorging en onderhoud

1. U kunt vlekken van het product verwijderen met een spons en zeepwater.
2. Gebruik geen onverdund neutraal schoonmaakmiddel, benzine of andere organische materialen om het product te wassen. Dat kan het product beschadigen.
3. Niet bleken.
4. Controleer het product van tijd tot tijd op slijtage, scheuren en beschadigde naden. Vervang of herstel de onderdelen als dat nodig is.
5. Als het product gedurende langere tijd niet wordt gebruikt, bewaart u het op een bergplaats waar uw kind niet bij kan.

Recycle dit product.



## RU Вас приветствует компания Joie™!

Поздравляем — вы стали частью семьи Joie! Мы рады быть полезны вам и вашему малышу. Joie sansa™ 2 in 1 — это высококачественная люлька-качалка, сертифицированная по европейским стандартам безопасности EN 12790:2009 и EN 16232:2013+A1:2018. Данное изделие предназначено для детей весом 9кг (от рождения приблизительно до 6 месяцев). Внимательно прочтите настоящее руководство и выполняйте все рекомендации, чтобы обеспечить удобство во время сна и максимальную безопасность ребенка.

Храните настоящее руководство по эксплуатации под рукой, для дальнейшего использования.

Скачать руководства и ознакомиться с другой замечательной продукцией Joie можно на веб-сайте [joiebaby.com](http://joiebaby.com).

### ВАЖНО!

## СОХРАНИТЕ НАСТОЯЩЕЕ РУКОВОДСТВО ДЛЯ ДАЛЬНЕЙШЕГО ИСПОЛЬЗОВАНИЯ

### Чрезвычайные ситуации

В случае чрезвычайного происшествия или аварийной ситуации следует незамедлительно оказать ребенку медицинскую помощь.

### Внешний вид изделия

Перед использованием данного изделия прочтите все инструкции в настоящем руководстве. С вопросами обращайтесь в магазин, где было приобретено изделие. Некоторые элементы могут отличаться у различных моделей. Для сборки не требуются инструменты.

2.1 Рукоятка	2.6 Электронный модуль	2.10 Крепление
2.2 Модуль вибрации	2.7 Опорная ножка	2.11 Опорная ножка
2.3 Основание	2.8 Кнопка регулировки рукоятки	2.12 Игрушки
2.4 Паховая накладка на ремни	2.9 Кнопка регулировки наклона	2.13 Вкладыш для младенцев
2.5 Обивка сиденья		2.14 Подголовник

## ПРЕДУПРЕЖДЕНИЯ

- ! КАТЕГОРИЧЕСКИ запрещается оставлять ребенка без присмотра. Всегда следите за ребенком.
- ! ЗАПРЕЩАЕТСЯ использовать данное изделие, если ребенок научился самостоятельно сидеть или его вес превышает 9кг (изделие рассчитано на возраст приблизительно 0–6 месяцев).
- ! Запрещается использовать данное изделие, если ребенок может самостоятельно сидеть.
- ! Опасно использовать данное изделие на возвышении, например на столе.
- ! Категорически запрещается использовать данное изделие на возвышении, например на столе.
- ! Всегда используйте удерживающую систему.
- ! Данное изделие не предназначено для длительного сна.
- ! НЕ позволяйте ребенку играть с данным изделием.
- ! ЗАПРЕЩАЕТСЯ перемещать или поднимать данное изделие, если ребенок находится в нем.
- ! Во избежание причинения вреда здоровью ребенка не складывайте и не раскладываете данное изделие вблизи ребенка.
- ! Данное изделие не заменяет детскую люльку или кроватку. Чтобы уложить ребенка спать, его необходимо перенести в подходящую люльку или кровать.
- ! Помните об опасности, которую представляют открытое пламя и другие источники интенсивного тепла, например электрические плиты, газовые плиты и т.п., если они находятся в непосредственной близости от данного изделия.
- ! Во избежание удушья ЗАПРЕЩАЕТСЯ помещать предметы с лентами и веревками вокруг шеи ребенка, свешивать ленты и веревки с данного изделия, а также прикреплять веревки и ленты к игрушкам.
- ! Перед использованием данного изделия все крепления необходимо полностью разложить и зафиксировать должным образом.
- ! ЗАПРЕЩАЕТСЯ использовать данное изделие, если какие-либо его детали повреждены, порваны или отсутствуют.
- ! ЗАПРЕЩАЕТСЯ использовать запасные части, не рекомендованные производителем данного изделия.
- ! Не допускается заряжать батареи, не являющиеся аккумуляторными.
- ! Аккумуляторные батареи для зарядки необходимо извлекать из изделия.
- ! Аккумуляторные батареи следует заряжать только под наблюдением взрослых.
- ! Не допускается устанавливать вместе батареи различных типов, а также новые и старые батареи.
- ! При установке батарей соблюдайте полярность.
- ! Разряженные батареи следует извлечь из изделия.
- ! Запрещается замыкать электрические контакты.
- ! Заменяйте батареи, когда изделие перестает работать должным образом.
- ! Храните батареи в недоступном для детей месте.
- ! Во избежание риска запутывания, снимите игрушки, когда ребенок начнет вставать на руки и колени, чтобы ползать.
- ! Во избежание удушья, перед использованием данного изделия снимите с него пластиковый пакет и упаковочные материалы. Храните пластиковый пакет и упаковочные материалы в недоступном для детей месте.
- ! Блок питания, используемый с данным изделием, необходимо регулярно проверять на предмет отсутствия повреждений кабеля, разъемов, корпуса и других деталей, и в случае обнаружения таких повреждений следует прекратить использование блока питания.
- ! Данное изделие следует использовать только с рекомендованным блоком питания.

## Сборка люльки-качалки

См. рисунки 3—23

! Сначала поверните рукоятку в максимально вертикальное положение. 12

## Использование пряжки

См. рисунки 24—26

Расстегивание пряжки

Чтобы расстегнуть пряжку, нажмите центральную кнопку. 24

Застегивание пряжки

Совместите пряжки на поясном ремне с пряжкой на плечевом ремне (25 -1) и защелкните их в центральной пряжке. 25 -2

Когда пряжка застегнется должным образом, раздастся щелчок. 25 -3

- ! Во избежание причинения тяжкого вреда здоровью ребенка в результате падения или выскальзывания из люльки обязательно пристегивайте ребенка ремнем.
- ! Удостоверьтесь, что ремни плотно прилегают к телу ребенка. Расстояние между телом ребенка и плечевыми ремнями не должно превышать толщину ладони.
- ! Не перекрещивайте плечевые ремни. Это приведет к сдавливанию шеи ребенка.

## Использование плечевых ремней

См. рисунки 27—29

## Регулировка наклона

См. рисунки 30—31

Предусмотрено 3 угла наклона.

Нажмите кнопку на задней панели спинки и опустите или поднимите люльку, установив ее под требуемым углом.

! Установите подходящий для использования наклон спинки.

## Регулировка положения рукоятки

См. рисунки 32

Предусмотрено 2 положения рукоятки.

Чтобы отрегулировать положение рукоятки, одновременно нажав левую и правую кнопки регулировки рукоятки, поверните рукоятку в требуемое положение.

! При использовании рукоятка должна находиться в вертикальном положении.

## Фиксация люльки-качалки

См. рисунки 33

## Использование вибрации

См. рисунки 34—35

! Рекомендуемый тип батарей: одноразовые щелочные, типоразмер D (1,5 В). 35

 Замедление вибрации  Выключение вибрации  Ускорение вибрации



! Батареи не входят в комплект поставки



## Использование электронного модуля



См. рисунки 36—41

! Рекомендуемый тип батарей: одноразовые щелочные, типоразмер D (1,5 В, 4 шт.). КАТЕГОРИЧЕСКИ

ЗАПРЕЩАЕТСЯ устанавливать вместе батареи различных типов. 40

 Включение и выключение питания  Звуки природы  Динамик

 Замедление и ускорение вибрации  Музыка

 Прямолинейное движение по горизонтали  Вращательное движение по горизонтали

! Качели отключаются автоматически после 4 часов непрерывной работы. Нажмите на кнопку питания, чтобы снова включить качели.

## Использование сетевого блока питания

См. рисунки 42—44

! Данное изделие не заряжает батареи. При использовании блока питания батареи автоматически отключаются.

! ЗАПРЕЩАЕТСЯ устанавливать данное изделие вблизи источников воды и влаги. Не устанавливайте данное изделие в местах скопления влаги, например в ванной, душевой, уборной, прачечной, плавательном бассейне, рядом с раковиной, во влажном цокольном помещении и т.п.

! ЗАПРЕЩАЕТСЯ использовать сетевой блок питания, если он подвергся воздействию жидкости, упал или имеет признаки повреждения.

! Оберегайте кабель питания. Расположите его таким образом, чтобы на него не наступали и не заземляли мебелью или другими предметами.

! Храните кабель питания в недоступном для детей месте. ЗАПРЕЩАЕТСЯ использовать удлинитель.

! Используйте только кабель питания, входящий в комплект поставки.

## Использование игрушек

См. рисунки 45

## Использование вкладыша для младенцев

См. рисунки 46—47

## Использование подголовника

См. рисунки 48—49

## Снятие тканевой обивки

См. рисунки 50—57

- ! Расстегнув пряжку, снимите с ремней подголовник и вкладыш для младенцев.
- ! Чтобы снова надеть тканевую обивку, выполните указанные выше действия в обратном порядке.

## Уход за изделием

1. Данное изделие можно чистить губкой и мыльной водой.
2. Не используйте для чистки данного изделия неразбавленные нейтральные моющие средства, бензин и другие органические растворители. Это может привести к повреждению данного изделия.
3. Не отбеливать.
4. Время от времени проверяйте данное изделие на предмет отсутствия признаков износа деталей, повреждений материала и швов. Заменяйте или ремонтируйте детали по необходимости.
5. Если данное изделие не будет использоваться длительное время, храните его в тени, в недоступном для детей месте.

Данное изделие подлежит переработке.



## TR Joie™'ye Hoş Geldiniz

Joie ailesine katıldığınız için tebrikler! Çocuğunuzla olan yolculuğunuzda size katılmaktan büyük bir heyecan duyuyoruz. Joie sansa™ 2 in 1 kullanırken, bebeğiniz yüksek kaliteli, tam sertifikalı, EN 12790:2009 ve EN 16232:2013+A1:2018 Avrupa güvenlik standartlarıyla onaylanmış salıncağın keyfini çıkarır. Bu ürün, kilosu 9kg altında olan (yaklaşık 0-6 ay) çocuklar için kullanıma uygundur. Rahat bir uyku ve çocuğunuz için en iyi korumayı sağlamak üzere lütfen bu kılavuzu dikkatle okuyun ve her bir adımı izleyin.

İleride başvurmak için lütfen bu Talimat Kılavuzunu saklayın.

Kılavuzları indirmek ve daha heyecan verici Joie ürünlerine bakmak için joiebaby.com adresinde bizi ziyaret edin.

## ÖNEMLİ! İLERİDE BAŞVURMAK ÜZERE SAKLAYIN.

### Acil durum

Acil durum ya da kaza durumunda, çocuğunuz için hemen tıbbi yardım alın.

### Parça Listesi

Bu ürünü kullanmadan önce bu kılavuzdaki tüm talimatları okuyun. Sorularınız varsa lütfen satıcıyla iletişime geçin. Bazı özellikler modele bağlı olarak değişebilir. Montaj için alet gerekli değildir.

2.1 Kulp	2.6 Elektronik Modül	2.10 Üzerine Yerleştirme Yeri
2.2 Titreşim Modülü	2.7 Destek Ayağı	2.11 Destek Ayağı
2.3 Taban	2.8 Kulp Ayarlama Düğmesi	2.12 Oyuncak
2.4 Kasık Kayışı Kılıfı	2.9 Yatırma Ayarı Düğmesi	2.13 Bebek Eklentisi
2.5 Koltuk Minderi		2.14 Kafa Desteği

## UYARI

- ! Çocuğu asla yalnız bırakmayın. Çocuğunuz her zaman göz önünde tutun.
- ! Çocuğunuz yardım almadan oturabilmeye başladığında veya kilosu 9kg üzerine çıktığında (yaklaşık 0-6 ay) bu ürünü kullanmayın.
- ! Çocuğunuz yardım almadan oturabilmeye başladığında ürünü kullanmayın.
- ! Bu ürünü, masa gibi yüksek bir yüzeyde kullanmak tehlikelidir.
- ! Bu ürünü asla yüksek bir yüzeyde (ör. bir masa) kullanmayın.
- ! Her zaman tutma sistemini kullanın.
- ! Bu ürün, uzun süre uyumak için tasarlanmamıştır.
- ! Çocukların bu ürünle oynamasına izin vermeyin.
- ! Bebek içindeyken bu ürünü taşımayın veya kaldırmayın.
- ! Yaralanmayı önlemek için, bu ürünü açarken ve katarken çocukların uzakta olduğundan emin olun.
- ! Bu ürün karyola veya yatak yerine geçmez. Çocuğunuzun uyuması gerektiğinde uygun bir karyolaya veya yatağa yatırılmalıdır.
- ! Ürünün yakınında açık alevlerin ve elektrikli ızgara, gaz ateşi gibi güçlü ısı kaynaklarının yaratabileceği tehlikelere karşı dikkatli olun.
- ! Boğulmayı önlemek için, çocuğunuzun boynunun etrafında ipli nesnelere BULUNDURMAYIN, üründen ipler ASMAYIN veya oyuncaklara ip BAĞLAMAYIN.
- ! Ürün kullanılmadan önce tüm montaj parçaları tamamen açılmalı ve sıkılmalıdır.
- ! Herhangi bir parça kırıkta, yırtıkta veya eksikse ürünü kullanmayın.
- ! Üreticinin onayladıklarının dışında aksesuar veya yedek parça kullanmayın.
- ! Şarj edilemez piller şarj edilmemelidir.
- ! Şarj edilebilir piller şarj edilmeden önce üründen çıkarılmalıdır.
- ! Şarj edilebilir piller yalnızca yetişkin gözetiminde şarj edilmelidir.
- ! Farklı türdeki piller veya yeni ve kullanılmış piller birlikte kullanılmamalıdır.
- ! Piller doğru kutuplarda yerleştirilmelidir.
- ! Bitmiş piller üründen çıkarılmalıdır.
- ! Besleme terminallerine kısa devre yapılmamalıdır.
- ! Ürün yeterli işlev görmemeye başladığında pilleri değiştirin.
- ! Pilleri çocukların ulaşamayacağı yerde tutun.
- ! Dolanma nedeniyle olası yaralanmayı önlemek için, çocuk emekleme pozisyonunda elleri ve dizlerinin üzerinde kalkmaya çalışmaya başladığında oyuncakları kaldırın.
- ! Boğulmayı önlemek için, ürünü kullanmadan önce plastik torbayı ve ambalaj malzemelerini çıkarın. Çıkarılan plastik torba ve ambalaj malzemeleri bebeklerden ve çocuklardan uzak tutulmalıdır.
- ! Ürünle kullanılan dönüştürücüler, kabloda, fişte, kasada ve diğer parçalarda hasara karşı düzenli olarak kontrol edilmelidir ve böyle bir hasar durumunda kullanılmamalıdır.
- ! Ürün yalnızca önerilen dönüştürücülerle kullanılmalıdır.

## Salıncak Montajı

bkz. görüntüler 3 - 23

! Kulpu önce yukarı doğru en dik açığa döndürün. 12

## Toka Kullanımı

bkz. görüntüler 24 - 26

Tokayı Serbest Bırakın

Tokayı serbest bırakmak için ortadaki düğmeye basın. 24

Tokayı Kilitleyin

Bel kemeri tokasını omuz tokasıyla eşleştirin 25 -1 ve orta tokaya kilitleyin. 25 -2

"Tıklama" sesi, tokenın tamamen kilitlendiği anlamına gelir. 25 -3

- ! **Düşme veya kayma sonucu oluşacak ciddi yaralanmaları önlemek için, çocuğunuzu her zaman kayışla sabitleyin.**
- ! **Çocuğunuzun güvenli biçimde sabitlendiğinden emin olun. Çocuk ve omuz kayışı arasındaki mesafe yaklaşık bir el kalınlığında olmalıdır.**
- ! **Omuz kemerlerini çaprazlamayın. Bu, çocuğun boynuna basınç uygular.**

## Omuz Kayışlarının Kullanımı

bkz. görüntüler 27 - 29

## Yatırma Ayarı

bkz. görüntüler 30 - 31

3 yaslanma konumu vardır.

Koltuğun arkasındaki düğmeyi sıkın ve koltuğu istediğiniz yatırma konumuna ayarlamak için aşağı itin veya yukarı çekin.

! **Yatırma açısının kullanıma uygun ayarlandığından emin olun.**

## Kulp Ayarı

bkz. görüntüler 32

Kulp 2 konuma ayarlanabilir.

Kulpu ayarlamak için, aynı anda sol ve sağ kulp ayarlama düğmelerine basıp, kulpu istenen bir konuma döndürün.

! **Kullanım için lütfen kulpu dik durumda tutun.**

## Salıncak ayağını sabitlemek için

bkz. görüntüler 33

## Titreşim Kullanımı

bkz. görüntüler 34 - 35

! **Önerilen pil tipi-tek kullanımlık kalem pil, boyut D (1,5 V). 35**

Titreşim Yavaşlatma Titreşim Kapalı Titreşim Hızlandırma

! **Piller dâhil değildir.**

## Elektronik Modülün Kullanımı

bkz. görüntüler 36 - 41

! **Önerilen pil tipi-tek kullanımlık kalem pil, boyut D (4 tane 1,5 V). Pillerini ASLA karıştırmayın. 40**

Ana Güç KAPALI/AÇIK Doğa Sesi Hoparlör  
Sallanma Hızını ARTIR/AZALT Müzik  
Yatay Düz Hareket Yatay Döner Hareket

! **Kullanım başlangıcından 4 saat sonra salıncak otomatik olarak kapanır. "Power" butonuna basarak tekrardan çalıştırabilirsiniz.**

## Duvar Prizinin Kullanımı

bkz. görüntüler 42 - 44

- ! **Ürün, pilleri şarj etmez. AC adaptör kullanılırken piller otomatik olarak devre dışı kalacaktır.**
- ! **Ürünü su ve nem yakınına yerleştirmeyin. Ürünü, banyo küveti, duş, lavabo, çamaşır leğeni, yüzme havuzu, ıslak zemin gibi ıslanma olasılığı bulunan alanların yakınında kullanmayın.**
- ! **Sıvılara maruz kalması, düşmesi veya hasar görmesi durumunda AC adaptörü kullanmayın.**
- ! **Güç kablosunu koruyun. Üzerine basılmayacak veya mobilya ya da başka nesnelere tarafından ezilmeyecek şekilde yerleştirin.**
- ! **Bu kabloyu çocukların erişemeyeceği yerde tutun. Uzatma kablosuyla birlikte kullanmayın.**
- ! **Yalnızca sağlanan güç kablosunu kullanın.**

## Oyuncak Kullanımı

bkz. görüntüler 45

## Bebek Eklentisi Kullanımı

bkz. görüntüler 46 - 47

## Kafa Desteği Kullanımı

bkz. görüntüler 48 - 49

## Tekstil Malzemelerini Çıkarma

bkz. görüntüler 50 - 57

! Tokayı açıp, kafa desteğini ve bebek eklentisini dokumadan çıkarın.

! Tekstil malzemelerini tekrar takmak için lütfen yukarıdaki adımları ters yönde izleyin.

## Bakım ve Koruma

1. Ürününüz bir sünger ve sabunlu su yardımıyla yerinde temizlenebilir.
2. Ürünü yıkamak için, sulandırılmamış doğal deterjan, benzin veya diğer organik çözücülerini kullanmayın. Ürüne zarar verebilir.
3. Çamaşır suyu kullanmayın.
4. Ürününüzü, yıpranmış parçalar, yırtık malzeme veya sökülmüş dikiş olup olmadığını belirlemek için ara sıra kontrol edin. Gerek duyduğunuzda ilgili parçaları değiştirin ya da onarın.
5. Ürün uzun süre kullanılmayacaksa, lütfen çocuğunuzun erişemeyeceği gölge bir yerde depolayın.

Lütfen bu ürünü geri dönüşüme verin.





## CZ Vítá vás značka Joie™

Blahopřejeme vám - stali jste se členy rodiny Joie! Jsme nadšeni, že tvoříme součást světa vašeho dítěte. Joie sansa™ 2 in 1 je vysoce kvalitní a plně certifikované dětské houpátko, které splňuje evropské bezpečnostní normy EN 12790:2009 a EN 16232:2013+A1:2018. Tento výrobek je vhodný pro děti do 9kg (přibližně 0 - 6 měsíců). Pozorně si přečtěte tento návod. Jeho dodržováním zajistíte pohodlný spánek a maximální ochranu svého dítěte.

Mějte tento návod na použití po ruce pro budoucí použití.

Navštivte náš web Joiebaby.com, kde si můžete stáhnout návody a seznámit se s dalšími zajímavými výrobky Joie.

# DŮLEŽITÉ! ČTĚTE POZORNĚ A UŠCHOVEJTE PRO POZDĚJŠÍ NAHLÉDNUTÍ.

## Nouzová situace

V případě nouzové situace nebo nehody ihned vyhledejte svému dítěti lékařskou péči.

## Seznam součástí

Před použitím tohoto výrobku si přečtěte všechny pokyny v tomto návodu. Se všemi dalšími dotazy se obraťte na prodejce. Některé funkce se mohou lišit podle modelu. Sestavení nevyžaduje žádné nástroje.

2.1 Rukojeť	2.6 Elektronický modul	2.10 Držák
2.2 Vibrační modul	2.7 Opěrná ližina	2.11 Opěrná ližina
2.3 Základna	2.8 Tlačítko nastavení rukojeti	2.12 Hračka
2.4 Kryt postroje přes rozkrok	2.9 Tlačítko nastavení ležení	2.13 Novorozenecká vložka
2.5 Potah sedačky		2.14 Podhlavník

## VAROVÁNÍ

- ! Nikdy nenechávejte dítě bez dozoru. Mějte své dítě vždy na očích.
- ! Nepoužívejte tento výrobek, pokud vaše dítě umí sedět samo bez opory nebo je jeho hmotnost větší než 9kg.
- ! Nikdy nepoužívejte tento výrobek na vyvýšeném povrchu (např. stole).
- ! Vždy používejte zádržný systém.
- ! Tento výrobek není určen k tomu, aby v něm dítě delší dobu spalo.
- ! NEDOVOLTE dětem, aby si s tímto výrobkem hrály.
- ! Výrobek nepřesunujte, ani nezvedejte, jestliže se v něm nachází dítě.
- ! Aby nedošlo ke zranění, zajistěte, aby děti během otevírání a zavírání výrobku byly v dostatečné vzdálenosti.
- ! Tento výrobek nenahrazuje lůžko. Pokud vaše dítě potřebuje spát, pak by mělo být umístěno do vhodného lůžka.
- ! Pozor na nebezpečí otevřeného ohně a dalších zdrojů silného žáru, například elektrických stojanových topidel, plynových krbů atd. v těsné blízkosti tohoto výrobku.
- ! Aby se zabránilo uškrcení, NEUMÍSŤUJTE předměty s provázky okolo krku dítěte, nezavěšujte provázky z tohoto výrobku ani nepřivazujte provázky k hračkám.
- ! Před použitím tohoto výrobku zcela rozložte a řádně utáhněte všechny upevňovací prvky sestavy.
- ! Pokud je některá součást prasklá, roztržená nebo chybí, výrobek NEPOUŽÍVEJTE.
- ! Nepoužívejte příslušenství, nebo náhradní díly jiné, než které jsou schválené výrobcem.
- ! Nedobíjecí baterie nesmí být nabíjeny.
- ! Před nabíjením nabíjecí baterie vyjměte z výrobku.
- ! Nabíjecí baterie lze nabíjet pouze pod dozorem dospělé osoby.
- ! Různé typy baterií nebo nové a použité baterie se nesmí používat společně.
- ! Vkládejte baterie se správnou polaritou.
- ! Vybité baterie vyjměte z výrobku.
- ! Nezkratujte napájecí svorky.
- ! Když výrobek přestane uspokojivě fungovat, vyměňte baterie.
- ! Uchovávejte baterie mimo dosah dětí.
- ! Aby se zabránilo možnému zranění způsobenému zachycením, odstraňte hračky, jakmile se dítě při plazení začne pokoušet zvedat na ruce a kolena.
- ! Před používáním tohoto výrobku odstraňte igelitový sáček a obalové materiály, aby se zabránilo udušení. Igelitový sáček a obalové materiály je třeba uchovávat mimo dosah novorozenců a dětí.
- ! U transformátorů, které jsou používány s tímto výrobkem, je třeba pravidelně kontrolovat, zda není poškozen kabel, zástrčka, plášť a další části. V případě takového poškození je nepoužívejte.
- ! Tento výrobek lze používat pouze s doporučenými transformátory.
- ! Nikdy nepoužívejte držák hraček k přenášení výrobku.
- ! Je-li výrobek připojen k přehrávači, přesvědčte se, že je hlasitost přehrávače nastavena na nízkou hodnotu.
- ! Výrobek skladujte mimo dosah dětí, vyjměte baterie.
- ! Vybité baterie vyjměte z výrobku.

## Sestavení houpátka

viz obrázky 3 - 23

! Nejdříve otočte rukojeť do zcela vzpřímené polohy. 12

## Použití přezky

viz obrázky 24 - 26

Uvolnění přezky

Stisknutím středního tlačítka uvolněte přezku. 24

Zapnutí přezky

Vyrovnejte a nasuňte přezku opaskového pásu na přezku ramenního pásu 25 -1 a zacvakněte do prostřední přezky. 25 -2

Když se ozve cvaknutí, znamená to, že přezka je zcela zapnutá. 25 -3

! Aby se zabránilo pádu nebo vyklouznutí a vážnému zranění, vždy zajistěte své dítě postrojem.

! Zajistěte, aby bylo vaše dítě pohodlně zabezpečeno. Mezi dítětem a ramenním postrojem je prostor přibližně na tloušťku jedné ruky.

! Ramenní pásy nekřížte. Tím se vytváří tlak na krk dítěte.

## Použití ramenních postrojů

viz obrázky 27 - 29

## Nastavení ležení

viz obrázky 30 - 31

K dispozici jsou 3 polohy ležení.

Stiskněte tlačítko na zadní straně sedačky a zatlačením dolů nebo vytažením nahoru upravte opěrák sedačky na požadovanou polohu ležení.

! Zkontrolujte, zda je ležení správně nastaveno pro použití.

## Nastavení rukojeti

viz obrázky 32

Lze nastavit 2 polohy rukojeti.

Chcete-li nastavit rukojeť, stiskněte levé a pravé tlačítko nastavení rukojeti současně a natočte rukojeť do požadované polohy.

! Udržujte rukojeť ve vzpřímené poloze pro použití.

## Zablokování houpátka

viz obrázky 33

## Použití vibrací

viz obrázky 34 - 35

! Doporučený typ baterií – alkalické nenabíjecí, velikost D (1,5 V). 35







≈ Pomalejší vibrace     Vibrace vyp.    ≈ Rychlejší vibrace

! Baterie nejsou součástí balení!

## Použití elektronického modulu

viz obrázky 36 - 41

! Doporučený typ baterií – alkalické nenabíjecí, velikost D (4 x 1,5 V). V ŽÁDNÉM PŘÍPADĚ nekombinujte různé typy baterií. 40

 Hlavní vypínač	 Zvuky přírody	 Reproductor
 Rychlejší/pomalejší houpání	 Hudba	
 Vodorovný přímý pohyb	 Vodorovný otáčivý pohyb	

! Houpání se automaticky vypne po 4 hodinách provozu. Pro znovuzapnutí pohybu stiskněte tlačítko pro zapnutí.

## Použití síťové zástrčky

viz obrázky 42 - 44

! Tento výrobek nenabíjí baterie. Když se používá síťový adaptér, napájení bateriemi je automaticky vypnuté.

! Tento výrobek NEUMÍSTUJTE do blízkosti vody a vlhka. Tento výrobek nepoužívejte poblíž míst, kde může dojít k namočení, například vana, sprcha, umývadlo, dřez, bazén, vlhký suterén atd.

! NEPOUŽÍVEJTE síťový adaptér, pokud se namočil, došlo k jeho pádu nebo je poškozen.

! Chraňte napájecí kabel. Umístěte jej tak, aby se na něj nešlapalo nebo aby nedošlo k jeho přiskřípnutí nábytkem nebo jinými předměty.

! Tento kabel udržujte mimo dosah dětí. NEPOUŽÍVEJTE prodlužovací kabel.

! Používejte pouze dodaný napájecí kabel.

## Použití hračky

viz obrázky 45

## Použití novorozenecké vložky

viz obrázky 46 - 47

## Použití podhlavníku

viz obrázky 48 - 49

## Sejmutí potahu

viz obrázky 50 - 57

- ! Otevřete přezku a vyjměte podhlavník a novorozeneckou vložku z popruhů.
- ! Při nasazování podhlavníku a novorozenecké vložky postupujte v obráceném pořadí.

## Péče a údržba

1. Tento výrobek lze lokálně čistit houbou a mýdlovou vodou.
2. K čištění tohoto výrobku nepoužívejte neředěný neutrální prostředek, benzín ani jiné organické rozpouštědlo. Mohlo by dojít k poškození výrobku.
3. Nepoužívejte bělidlo.
4. Pravidelně kontrolujte stav opotřebení součástí a případné potrhání materiálu nebo švů výrobku. Poškozené součásti podle potřeby vyměňte nebo opravte.
5. Nebudete-li tento výrobek delší dobu používat, uložte jej na stinném místě mimo dosah dětí.

Tento výrobek recyklujte.



Blahoželáme vám k tomu, že ste sa stali súčasťou rodiny Joie! Veľmi nás teší, že sme súčasťou vášho života s vašim dieťaťom. Používaním Joie sansa™ 2 in 1 si vaše dieťa užíva vysokú kvalitu hojdačky s certifikátom, ktorá je schválená podľa európskych bezpečnostných noriem EN 12790:2009 a EN 16232:2013+A1:2018. Tento výrobok je vhodný na použitie pre deti s hmotnosťou menej ako 9kg (vo veku približne 0 až 6 mesiacov). Pozorne si prečítajte túto príručku a dodržiavajte každý krok na zabezpečenie pohodlného spánku a najvyššej ochrany vášho dieťaťa.

Uchovajte tento návod na použitie pre budúce použitie.

Ak si chcete stiahnuť príručku a vyhľadať ďalšie úžasné výrobky Joie, navštívte webovú stránku Joiebaby.com.

## DÔLEŽITÉ! STAROSTLIVO SI PREČÍTAJTE A UŠCHOVAJTE NA POUŽITIE V BUDÚCNOSTI.

### Núdzový prípad

V núdzovom prípade alebo pri nehode okamžite vyhľadajte lekárske ošetrenie vášho dieťaťa.

### Zoznam dielov

Pred použitím tohto výrobku si prečítajte všetky pokyny. Ak máte akékoľvek ďalšie otázky, obráťte sa prosím na svojho predajcu. Niektoré funkcie sa môžu líšiť v závislosti od modelu. Na zmontovanie nie sú potrebné žiadne nástroje.

2.1 Rukoväť	2.6 Elektronický modul	2.10 Držiak
2.2 Hojdací modul	2.7 Opora na nohy	2.11 Opora na nohy
2.3 Základňa	2.8 Tlačidlo na nastavenie rukoväte	2.12 Hračka
2.4 Plátený kryt na popruhy	2.9 Tlačidlo na nastavenie sklopenia	2.13 Novorodenecká vložka
2.5 Polstrovanie sedadla	sedadla	2.14 Opierka na hlavu

## VAROVANIE

- ! Dieťa NIKDY nenechávajte bez dozoru. Vždy sa pozerajte na dieťa.
- ! Tento výrobok nepoužívajte, keď dieťa dokáže už samo sedieť bez pomoci alebo keď váži viac ako 9 kg.
- ! Tento výrobok nepoužívajte, keď už vaše dieťa vie bez pomoci sedieť.
- ! Nikdy nepoužívajte tento výrobok na vyvýšenej ploche (napr. na stole)
- ! Vždy používajte záchytný systém.
- ! Tento výrobok nie je určený na dlhodobější spánok.
- ! Nedovoľte, aby sa deti hrali s týmto výrobkom.
- ! Nepohybujte alebo nezdvíhajte tento výrobok, keď je v ňom dieťa.
- ! Na zabránenie zraneniu sa vždy pri skladaní a rozkladaní tohto výrobku uistite, že v blízkosti sa nenachádzajú deti.
- ! Tento výrobok nenahrádza detskú postieľku alebo posteľ, keď musí vaše dieťa spať, ale malo by byť uložené do vhodnej detskej postieľky alebo posteľe.
- ! Dávajte pozor na nebezpečenstvo otvoreného ohňa alebo iných zdrojov vysokého tepla v blízkosti tohto výrobku, ako napríklad elektrické vykurovacie telesá, plynové krby a podobne.
- ! Aby sa zabránilo uškrteniu, okolo hrdla dieťaťa NEUMIESTŇUJTE predmety so šnúrkami, visiace šnúrky z tohto výrobku alebo k hračkám neprípadne šnúrky.
- ! Pred použitím tohto výrobku musia byť úplne rozvinuté a riadne upevnené všetky montážne prvky.
- ! Tento výrobok NEPOUŽÍVAJTE, ak sú niektoré diely poškodené, roztrhnuté alebo chýbajú.
- ! NEPOUŽÍVAJTE príslušenstvo alebo náhradné diely iné, než tie, ktoré schválil výrobca.
- ! Dobíjateľné batérie sa nesmú znova nabíjať.
- ! Dobíjateľné batérie sa musia pred nabíjaním vybrať z tohto výrobku.
- ! Dobíjateľné batérie sa musia nabíjať len pod dohľadom dospelej osoby.
- ! Rôzne typy batérií alebo nové a použité batérie sa nesmú zmiešavať.
- ! Batérie sa musia vkladať so správnou polaritou.
- ! Vybité batérie sa musia vybrať z výrobku.
- ! Napájacie svorky nesmú byť skratované.
- ! Batérie vymeňte, keď výrobok prestane primerane fungovať.
- ! Batérie uchovávajte mimo dosahu detí.
- ! Aby sa zabránilo možnému zraneniu zapltením, odstráňte všetky hračky, keď sa dieťa pokúša udržať sa na rukách a kolenách v plaziacej polohe.
- ! Aby sa zabránilo uduseniu, pred používaním tohto výrobku odstráňte všetky plastové vrecká a obalové materiály. Plastové vrecko a obalové materiály sa potom musia uložiť ďalej od dojčiat alebo detí.
- ! Transformátory, ktoré sa v tomto výrobku používajú, sa musia pravidelne kontrolovať, či nemajú poškodený napájací kábel, konektor, kryt alebo iné diely a v prípade takéhoto poškodenia sa nesmú používať.
- ! Tento výrobok sa musí používať len s odporúčanými transformátormi.
- ! Tento výrobok nie je určený na dlhší spánok. Ak vaše dieťa potrebuje spať, potom by malo byť uložené do vhodného lôžka.
- ! Keď je výrobok pripojený k hudobnému prehrávaču, uistite sa, že je hlasitosť hudobného prehrávača nastavená na nízku hodnotu.
- ! Výrobok skladujte mimo dosahu detí, vyberte batérie.

## Montáž hojdačky

pozrite si obrázky č. 3 - 23

! Najskôr otočte rukoväť do čo najviac vzpriameného uhla. 12

## Použitie pracky

pozrite si obrázky č. 24 - 26

Uvoľnenie pracky

Pracku uvoľníte zatlačením na stredné tlačidlo. 24

Zaistenie pracky

Pracku na bedrovom popruhu spojte s prackou ramenného popruhu 25 -1a zacvaknite do strednej pracky. 25 -2

„Cvaknutie“ znamená, že pracky sú úplne zaistené. 25 -3

! Aby sa zabránilo vážnemu zraneniu spôsobeného pádom alebo vyšmyknutím, dieťa vždy pripútajte pomocou popruhov.

! Uistite sa, že vaše dieťa je pohodlne pripútané. Priestor medzi dieťaťom a ramennými popruhmi musí byť veľký približne ako je hrúbka jednej ruky.

! Ramenné popruhy nesmú byť skrížené. Bude to vyvolávať tlak na krk dieťaťa.

## Použitie ramenných popruhov

pozrite si obrázky č. 27 - 29

## Nastavenie lažanie

pozrite si obrázky č. 30 - 31

Používajú sa 3 ležiace polohy.

Operadlo sedadla nastavte do požadovanej ležiacej polohy tak, že na zadnej strane sedadla stlačíte tlačidlo a zatlačte ho nadol alebo potiahnite nahor.

! Uistite sa, že ležiaca poloha je správne nastavená na použitie.

## Nastavenie rukoväte

pozrite si obrázky 32

Rukoväť možno nastaviť do 2 polôh.

Ak chcete nastaviť rukoväť, súčasne stlačte ľavé a pravé nastavovacie tlačidlá a rukoväťou otáčajte do žiaducej polohy.

! Aby sa rukoväť mohla používať, musí byť upevnená vo vzpriamenej polohe.

## Stabilizovanie hojdačky

pozrite si obrázky 33

## Použitie hojdačky

pozrite si obrázky č. 34 - 35

! Odporúčané typy batérií - jednorazové alkalické, veľkosť D (1,5 V). 35

≈ Zníženie rýchlosti hojkania    ⏸ Vypnutie hojkania    ≈ Zvýšenie rýchlosti hojkania

! Batérie nie sú súčasťou balenia.

## Použitie elektronického modulu

pozrite si obrázky č. 36 - 41

! Odporúčané typy batérií - jednorazové alkalické, veľkosť D (1,5 V, 4 ks). NIKDY nemiešajte rôzne typy batérií. 40

⏻ Hlavný vypínač    🐦 Zvuky prírody    📡 Reproduktor  
+ - ZRÝCHLENIE/SPOMALENIE rýchlosti hojkania    🎵 Hudba  
↕ Vodorovný priamočiary pohyb    ↻ Vodorovný otáčavý pohyb

! Hojkanie sa automaticky vypne po 4 hodinách prevádzky. Pre opätovné zapnutie pohybu stlačte tlačidlo pre zapnutie.

## Použitie nástennej elektrickej zásuvky

pozrite si obrázky č. 42 - 44

! Tento výrobok nedobíja batérie. Keď sa používa sieťový adaptér, napájanie z batérií sa automaticky odpojí.

! Tento výrobok NEUMIESTŇUJTE do vody a vlhkého prostredia. Tento výrobok nepoužívajte blízko možných mokrych priestorov, ako napríklad kúpeľňa, sprcha, výlevka, práčovňa, bazén, vlhký suterén a podobne.

! Sieťový adaptér NEPOUŽÍVAJTE, ak bol vystavený kvapalinám, spadol alebo je poškodený.

! Chráňte napájací kábel. Uložte ho tak, aby sa nechodilo po ňom alebo aby nebol stlačený nábytkom alebo inými predmetmi.

! Tento napájací kábel uchovávajte mimo dosahu detí. NEPOUŽÍVAJTE s predlžovacím káblom.

! Používajte len dodaný napájací kábel.

## Použitie hračky

pozrite si obrázky 45

## Použitie dojčenskej vložky

pozrite si obrázky č. 46 - 47

## Použitie opierky na hlavu

pozrite si obrázky č. 48 - 49

## Odmontovanie poťahov

pozrite si obrázky č. 50 - 57

- ! Otvorte pracku a z popruhov vyberte opierku na hlavu a dojčenskú vložku.
- ! Ak chcete znova pripnúť poťahy, vyššie uvedené kroky zopakujte v obrátenom poradí.

## Starostlivosť a údržba

1. Škrvny sa môžu z tohto výrobku odstraňovať pomocou špongie a mydlovej vody.
2. Na umývanie tohto výrobku nepoužívajte neriedené prírodné čistiace prostriedky, benzín alebo iné organické rozpúšťadlá. Môžu poškodiť tento výrobok.
3. Nepoužívajte bielicidlo.
4. Občas skontrolujte, či nie sú opotrebované niektoré diely vo výrobku, roztrhnutý materiál alebo zošívanie. Ak je to potrebné, tieto diely vymeňte alebo opravte.
5. Ak sa výrobok dlhšiu dobu nepoužíva, uložte ho na miesto, kde vaše dieťa nemá k nemu prístup.

Tento výrobok odovzdajte na recyklovanie.



Gratulujemy wyboru produktu Joie! Bardzo się cieszymy z możliwości wspólnego obcowania z Państwa dzieckiem. Podczas używania Joie sansa™ 2 in 1, dziecko będzie korzystało z wysokiej jakości, wyposażonego w komplet certyfikatów bujaczka, zgodnego z europejskimi standardami bezpieczeństwa EN 12790:2009 i EN 16232:2013+A1:2018. Ten produkt nadaje się dla dzieci o masie ciała poniżej 9kg (około 0 - 6 miesięcy). Należy uważnie przeczytać ten podręcznik i wykonać każdą czynność, aby zapewnić wygodne spanie i najlepsze zabezpieczenie dziecka.

Instrukcję należy trzymać w pobliżu na wypadek potrzeby skorzystania z niej w przyszłości.

Odwiądź nas pod adresem Joiebaby.com w celu pobrania podręczników i sprawdzenia innych ekscytujących produktów Joie.

## WAŻNE! ZACHOWAJ DO WYKORZYSTANIA W PRZYSZŁOŚCI.

### Sytuacja zagrożenia

W sytuacji zagrożenia lub wypadku, dziecko należy jak najszybciej otoczyć opieką lekarską.

### Wykaz części

Przed rozpoczęciem używania tego produktu, należy przeczytać wszystkie instrukcje z tego podręcznika. W przypadku jakichkolwiek dalszych pytań, należy się skonsultować ze sprzedawcą. Niektóre funkcje zależą od modelu. Do montażu nie są potrzebne żadne narzędzia.

2.1 Uchwyt	2.6 Moduł elektroniczny	2.10 Element montażowy
2.2 Moduł wibracji	2.7 Noga podparcia	2.11 Noga podparcia
2.3 Podstawa	2.8 Przycisk regulacji uchwytu	2.12 Zabawka
2.4 Osłona uprząży na krocze	2.9 Przycisk regulacji odchylenia	2.13 Wkładka dla noworodka
2.5 Poduszka fotelika		2.14 Oparcie głowy

## OSTRZEŻENIE

- ! NIGDY nie należy zostawiać dziecka bez nadzoru. Dziecko powinno być cały czas widziane.
- ! NIE należy używać tego produktu, gdy dziecko może usiąść bez pomocy lub gdy masa jego ciała przekroczy 9kg (około 0-6 miesięcy).
- ! Nie należy używać tego produktu, gdy dziecko może usiąść bez pomocy.
- ! Używanie tego produktu na podwyższeniu, np. na stole, jest niebezpieczne.
- ! Nigdy nie należy używać tego produktu na podwyższeniu (np. na stole).
- ! Należy zawsze używać system przytrzymujący.
- ! Ten produkt nie jest przeznaczony do długich okresów spania.
- ! NIE należy pozwalać dziecku na zabawę z tym produktem.
- ! NIE należy przenosić lub podnosić tego produktu, gdy jest w nim dziecko.
- ! Aby uniknąć obrażeń, podczas składania i rozkładania tego produktu należy się upewnić, że dzieci znajdują się dalej.
- ! Ten produkt nie zastępuje łóżeczka dziecięcego lub łóżka, gdy dziecko chce spać, należy je umieścić w odpowiednim łóżeczku dziecięcym lub łóżku.
- ! Należy uważać na niebezpieczeństwo ze strony otwartego ognia i innych źródeł wysokiej temperatury, takich jak piecyki elektryczne, piecyki gazowe, itp. znajdujące się w pobliżu produktu.
- ! Aby uniknąć uduszenia, NIE wolno umieszczać na szyi dziecka elementów ze sznurkiem, pozostawiać wiszących sznurków na tym produkcie lub wiązać sznurków do zabawek.
- ! Przed użyciem produktu, wszystkie elementy montażowe należy całkowicie rozłożyć i odpowiednio skrócić.
- ! NIE należy używać tego produktu, jeśli jakiegokolwiek jego części są złamane, przetarte lub, gdy ich brakuje.
- ! NIE należy używać akcesoriów lub części zamiennych, innych niż zatwierdzone przez producenta.
- ! Baterii nieladownych nie można ładować.
- ! Ładowalne baterie przed ładowaniem należy wyjąć z produktu.
- ! Ładowalne baterie można ładować wyłącznie pod nadzorem osoby dorosłej.
- ! Nie wolno mieszać różnych typów baterii lub baterii nowych i używanych.
- ! Baterie należy wkładać prawidłowo, zgodnie z oznaczeniem biegunów.
- ! Rozładowane baterie należy wyjąć z produktu.
- ! Złączy zasilania nie wolno zwierać.
- ! Baterie należy wymienić, gdy produkt przestanie działać prawidłowo.
- ! Baterie należy trzymać poza zasięgiem dzieci.
- ! Aby zapobiec możliwym obrażeniom w wyniku zaplątania, należy zdjąć zabawkę, gdy dziecko zaczyna się podnosić na rękach i kolanach do pozycji raczkowania.
- ! Aby uniknąć uduszenia, przed użyciem tego produktu należy usunąć plastikowy worek i materiały pakujące. Plastikowy worek i materiały pakujące należy trzymać z dala od niemowląt i dzieci.
- ! Transformatory używane z tym produktem należy regularnie sprawdzać pod kątem uszkodzeń przewodu, wtyczki, obudowy i innych części, a po wykryciu ich uszkodzenia nie wolno ich używać.
- ! Ten produkt można używać tylko z zalecanymi transformatoremami.

## Montaż bujaczka

sprawdź rysunki 3 - 23

! Przekręć najpierw uchwyt pod kątem do pozycji możliwie najbardziej pionowej. 12

## Używanie sprzączki

sprawdź rysunki 24 - 26

Zwolnienie sprzączki

Naciśnij środkowy przycisk, aby zwolnić sprzączkę. 24

Sprzączka blokady

Dopasuj sprzączkę pasa talii do sprzączki na ramiona 25 -1 i zatrzasknij w środkowej sprzączce. 25 -2

Dźwięk "kliknięcia" oznacza, że sprzączka jest całkowicie zatrzasknięta. 25 -3

- ! Aby uniknąć poważnych obrażeń w wyniku upadku lub zsunięcia, należy zawsze zabezpieczyć dziecko uprzężą.
- ! Należy się upewnić, że dziecko jest dobrze zabezpieczone. Odległość pomiędzy dzieckiem a uprzężą na ramiona powinna wynosić około grubości jednej dłoni.
- ! Nie należy krzyżować pasów na ramiona. Może to spowodować nacisk na szyję dziecka.

## Używanie uprzęży na ramiona

sprawdź rysunki 27 - 29

## Regulacja odchylenia

sprawdź rysunki 30 - 31

Dostępne są 3 pozycje odchylenia.

Ściśnij przycisk z tyłu siedzenia i naciśnij lub wyciągnij, aby wyregulować siedzenie do wymaganej pozycji odchylenia.

! Upewnij się, że nachylenie jest ustawione prawidłowo do używania.

## Regulacja uchwytu

patrz rysunki 32

Uchwyt można regulować w 2 pozycjach.

Aby wyregulować uchwyt, naciśnij jednocześnie lewy i prawy przycisk regulacji i przekręć uchwyt do wymaganej pozycji.

! Podczas używania uchwyt powinien się znajdować w pozycji pionowej.

## Do stabilizacji bieguna

patrz rysunki 33

## Używanie wibracji

sprawdź rysunki 34 - 35

! Zalecane jednorazowe baterie alkaliczne, wielkości D (1,5V). 35







 Zmniejszenie częstotliwości wibracji  Wyłączenie wibracji  Zwiększenie częstotliwości wibracji

! Baterie nie są dostarczane.

## Używanie modułu elektronicznego

sprawdź rysunki 36 - 41

! Zalecane jednorazowe baterie alkaliczne, wielkości D (4 x 1,5V). NIGDY nie należy mieszać baterii różnych typów. 40

 WŁĄCZENIE/WYŁĄCZENIE zasilania sieciowego  Dźwięki przyrody  Głośnik  
 + - ZWIĘKSZENIE/ZMNIEJSZENIE częstotliwości bujania  Muzyka  
 Ruch prosty w poziomie  Ruch obrotowy w poziomie

! Huśtawka wyłącza się automatycznie po nieprzerwanym działaniu przez 4 godziny. Naciśnij przycisk zasilania, aby ją z powrotem włączyć.

## Używanie wtyczki ściennego gniazda zasilania

sprawdź rysunki 42 - 44

- ! Produkt nie wykonuje ładowania baterii. Gdy jest używany zasilacz prądu zmiennego, baterie są automatycznie wyłączane.
- ! Produktu NIE należy umieszczać w pobliżu wody i miejsc wilgotnych. Nie należy używać tego produktu w pobliżu miejsc wilgotnych, takich jak wanna, prysznic, umywalka, zlew, balia do prania, basen kąpielowy, wilgotna piwnica, itd.
- ! NIE należy używać tego zasilacza prądu zmiennego, jeśli został narażony na działanie płynów, został upuszczony albo, gdy jest uszkodzony.
- ! Należy zabezpieczyć przewód zasilający. Należy go umieścić w takim miejscu, aby nie był przydeptywany lub ściskany przez meble albo inne elementy.
- ! Przewód zasilający należy umieścić poza zasięgiem dzieci. NIE należy używać z przedłużaczem.
- ! Należy używać wyłącznie dostarczony przewód zasilający.



## Używanie zabawki

patrz rysunki 45

## Używanie wkładki dla noworodków

sprawdź rysunki 46 - 47

## Używanie oparcia głowy

sprawdź rysunki 48 - 49

## Odłączanie miękkich elementów

sprawdź rysunki 50 - 57

- ! Otwórz sprzączkę i odczep od paska wyjmij oparcie głowy oraz wkładkę dla noworodków.
- ! Aby ponownie założyć miękkie elementy wykonaj czynności opisane powyżej w odwrotnej kolejności.

## Pielęgnacja i konserwacja

1. Ten produkt należy czyścić gąbką i namydloną wodą.
2. Do mycia tego produktu nie należy używać nierozcieńczonego neutralnego detergentu, benzyny lub innych rozpuszczalników organicznych. Mogą one spowodować uszkodzenie produktu.
3. Nie należy używać wybielacza.
4. Od czasu do czasu, produkt należy sprawdzić pod kątem zużycia części, przetarcia materiału lub rozprucia szwów. Części należy wymienić lub naprawić, zgodnie z wymaganiami.
5. Jeśli produkt nie będzie długo używany, należy go umieścić zaciemnionym miejscu, zabezpieczonym przed dostępem dzieci.

Ten produkt nadaje się do recyklingu.



## DA Velkommen til Joie™

Tillykke og velkommen til Joie-familien! Vi er så glade for at være en del af din tilværelse med den lille. Når du bruger Joie sansa™ 2 in 1, har din baby glæde af en fuldt certificeret vugge i høj kvalitet, godkendt efter de europæiske standarder EN 12790:2009 og EN 16232:2013+A1:2018. Dette produkt er velegnet til brug med barn under 9kg (ca. 0-6 måneder). Du bedes læse denne vejledning omhyggeligt og følge alle trinene, så du sikrer, at dit barn kan sove godt og har den bedste beskyttelse.

Gem disse instruktioner og hav dem i nærheden til fremtidig brug.

Besøg os på [joiebaby.com](http://joiebaby.com), hvor du kan downloade vejledninger og se flere spændende Joie-produkter.

# VIGTIGT! BØR GEMMES TIL FREMTIDIG BRUG

## Nødsituationer

I tilfælde af nødsituationer eller ulykker bør du øjeblikkeligt søge læge til dit barn.

### Liste over dele

Læs alle instruktionerne i denne vejledning, inden produktet tages i brug. Hvis du har yderligere spørgsmål, bedes du kontakte din forhandler. Nogle funktioner kan være forskellige fra model til model. Der skal ikke bruges værktøj til at samle produktet.

2.1 Håndtag	2.6 Elektronikmodul	2.10 Støtteanordning
2.2 Vibrationsmodul	2.7 Støtteben	2.11 Støtteben
2.3 Fod	2.8 Justeringsknap til håndtag	2.12 Legetøj
2.4 Overdækning til skridtsele	2.9 Knap til justering af ryglænet	2.13 Indlæg til spædbørn
2.5 Sædepude		2.14 Nakkestøtte

## ADVARSEL

- ! Efterlad ALDRIG barnet uden opsyn. Sørg for at dit barn altid er indenfor synsvidde.
- ! Brug IKKE dette produkt til børn, der kan sidde selv uden støtte, eller som vejer over 9kg (ældre end ca. 0-6 måneder).
- ! Brug ikke dette produkt, når dit barn kan sidde uden hjælp.
- ! Det er farligt at bruge dette produkt på høje steder som fx et bord.
- ! Brug aldrig dette produkt på høje steder som fx et bord.
- ! Brug altid fastspændingssystemet.
- ! Dette produkt er ikke beregnet til længere tids søvn.
- ! Lad IKKE børn lege med produktet.
- ! Flyt eller løft IKKE dette produkt, mens der sidder et barn i det.
- ! For at undgå skader skal børn altid holdes væk fra produktet, når du folder det ud eller sammen.
- ! Dette produkt erstatter ikke en barneseng eller en seng. Skal dit barn sove, bør dette ske i en passende barneseng eller seng.
- ! Vær opmærksom på risikoen ved åben ild og andre kilder til stærk varme som fx elektriske varmeapparater, gasbrændere osv. i nærheden af produktet.
- ! For at undgå kvælning må DU IKKE lægge noget rundt om barnets hals, ophænge snore fra dette produkt eller binde snore til legetøj.
- ! Alle montagebeslag skal foldes helt ud og spændes korrekt, inden du bruger produktet.
- ! Du MÅ IKKE bruge produktet, hvis én eller flere dele er gået i stykker, har revner eller mangler.
- ! Brug IKKE tilbehør eller reservedele ud over de, der er godkendt af producenten.
- ! Ikke-genopladelige batterier må ikke genoplades.
- ! Genopladelige batterier skal fjernes fra produktet, før de genoplades.
- ! Genopladelige batterier må kun oplades under opsyn af en voksen.
- ! Du må ikke blande forskellige typer batterier og ej heller nye og brugte batterier.
- ! Batterier skal indsættes, så de vender rigtigt.
- ! Udtjente batterier skal tages ud af produktet.
- ! Forsyningsterminalerne må ikke kortsluttes.
- ! Udskift batterierne, når produktet ikke fungerer tilfredsstillende.
- ! Opbevar batterierne uden for børns rækkevidde.
- ! For at undgå eventuelle skader bør legetøjet fjernes, når barnet begynder at forsøge at rejse sig på alle fire i en kravlende position, da det ellers kan vikle sig ind i legetøjet.
- ! For at undgå kvælning skal plastikposen og alle emballagematerialer fjernes, inden produktet tages i brug. Plastikposen og emballagen skal derefter holdes væk fra babyer og børn.
- ! Batteriopladeren til produktet skal regelmæssigt ses efter for skader på ledningen, stikket, kabinettet og de andre dele. Hvis det er beskadiget, må det ikke bruges.
- ! Dette produkt må kun bruges med den anbefalede oplader.

## Sådan samles vuggen

se billede 3 - 23

! Drej først håndtaget op til opretstående position. 12

## Brug spændet

se billede 24 - 26

Spænd spændet op

Tryk på midterknappen for at løsne spændet. 24

Lås spændet

Tilpas taljebæltespændet til skulderspændet 25 -1, og klik det ind i midterspændet. 25 -2

Et "klik" betyder, at spændet er låst. 25 -3

! For at undgå, at barnet kommer til skade ved at falde eller glide ud, skal du altid bruge selen til barnet.

! Sørg for at dit barn sidder godt fastspændt. Afstanden mellem barnet og skulderselerne skal være ca. som tykkelsen af en hånd.

! Kryds ikke skulderremmene. Dette vil medføre pres på barnets hals.

## Brug skulderselerne

se billede 27 - 29

## Juster lænevinkel

se billede 30 - 31

Der er 3 lænevinkler.

Klem på knappen bag på sædet og tryk ned eller træk op for at tilpasse sædets ryg til en passende vinkelposition.

! Indstil ryglænet i en passende vinkel.

## Justering af håndtaget

se billede 32

Håndtaget kan justeres i 2 positioner.

Du justerer håndtaget ved at trykke venstre og højre justeringsknap ned på samme tid, og så dreje håndtaget til den ønskede position.

! Hold håndtaget i opretstående position for brug.

## Sådan stabiliseres skråstolen

se billede 33

## Brug vibration

se billede 34 - 35

! Anbefalet type batterier - ikke-genopladelige alkaliebatterier, størrelse D (1,5V). 35

 Vibreringshastighed ned  Vibrering Fra  Vibreringshastighed op



! Batterier medfølger ikke.



## Brug det elektroniske modul



se billede 36 - 41

! Anbefalet type batterier - ikke-genopladelige alkaliebatterier, størrelse D (4x1,5V).

Bland ALDRIG forskellige batterityper. 40

 Strømforsyning SLUK/TÆND  Naturlyd  Højtaler

 Vuggehastighed OP/NED  Musik

 Vandret lige bevægelse  Vandret drejebbevægelse

! Vugge mekanismen slukker automatisk efter 4 timer. Tryk på tænd / sluk-knappen for at tænde igen.

## Brug stikkontakt

se billede 42 - 44

! Produktet genoplader ikke batterierne. Når du bruger strømadapteren, slår batterierne automatisk fra.

! Dette produkt må IKKE bruges i nærheden af vand eller fugt. Brug ikke produktet på steder, hvor der kan forekomme vand, som fx i et badekar, brusebad, vaskebalje, håndvask, vaskemaskine, swimming pool, våd kælder osv.

! Brug IKKE strømadapteren, hvis den har været udsat for væsker eller har været tabt eller er beskadiget.

! Pas på netledningen. Læg den sådan, at man ikke træder på den og så den ikke kommer i klemme under møbler eller andre genstande.

! Netledningen opbevares utilgængeligt for børn. Brug IKKE en forlængerledning.

! Brug kun den netledning, der følger med produktet.

## Brug legetøj

se billede [45](#)

## Brug indlægget til spædbørn

se billede [46](#) - [47](#)

## Brug nakkestøtte

se billede [48](#) - [49](#)

## Fjern bløde dele

se billede [50](#) - [57](#)

! Åbn spændet og tag nakkestøtten og indlægget af.

! For at sætte de bløde dele på igen skal du gentage ovenstående trin i omvendt rækkefølge.

## Pleje og vedligeholdelse

1. Produktet kan pletrengøres med en svamp og sæbevand.
2. Produktet må ikke vaskes med ufortyndet neutralt rengøringsmiddel, benzin eller andre organiske opløsningsmidler. Det kan forårsage skade på produktet.
3. Brug ikke blegemiddel.
4. Du bør efter produktet en gang imellem forslidte dele, xdelagte materialer eller syninger. Udskift eller reparer delene efter behov.
5. Hvis produktet ikke skal bruges i en længere periode, skal du opbevare det i skyggen og hvor dit barn ikke kan få adgang til det.

Produktet bør genbruges.



Gratulálunk, hogy Ön is a Joie család tagja lett! Nagyon örülünk, hogy részesei lehetünk a kisgyereke életútjának. Amikor a Joie sansa™ 2in1 terméket használja, Ön egy kitűnő minőségű, teljes mértékben jóváhagyott bölcsőt használ, amely megfelel az EN 12790:2009 és EN 16232:2013+A1:2018 szabványnak. Ez a termék megfelel 9kg alatti gyerekek számára (körülbelül 0-6 hónap). Kérjük figyelmesen olvassa el ezt a kézikönyvet és kövesse a lépéseket, hogy kényelmes alvást és a legjobb védelmet biztosítsa a gyermekének.

Kérjük, őrizze meg a használati útmutatót a jövőbeni felhasználásra.

A kézikönyvek letöltéséhez látogasson el a joiebaby.com címre, itt láthat további érdekes Joie termékeket.

## FONTOS! OLVASSA EL FIGYELMESEN ÉS TARTSA MEG A KÉSŐBBIEKRE

### Sürgősség

Sürgősség vagy baleset esetén azonnal kérjen orvosi segítséget a gyermek számára.

### Alkatrészek listája

A termék használata előtt olvassa el az útmutatóban lévő összes utasítást. Amennyiben további kérdései vannak, kérjük tanácskozzon az eladóval. Egyes funkciók modellfüggőek. Az összeszereléshez nincs szükség semmilyen szerszámmra.

2.1 Fogantyú	2.6 Elektronikai modul	2.10 Rögzítés
2.2 Vibrációs modul	2.7 Tartó láb	2.11 Tartó láb
2.3 Alap	2.8 Fogantyú állító gomb	2.12 Játék
2.4 Lábak közötti hámszj borító	2.9 Döntés állító gomb	2.13 Csecsemő betét
2.5 Ülőpárna		2.14 Fejtámasz

## FIGYELMEZTETÉS

- ! SOHA ne hagyja a gyereket felügyelet nélkül. Ügyeljen arra, hogy a gyermeke mindig szem előtt legyen.
- ! NE használja a terméket ha a gyerek segítség nélkül tud ülni vagy a súlya több mint 9kg. (Körülbelül 0-6 hónap)
- ! NE használja a terméket ha a gyerek tud ülni segítség nélkül.
- ! Az termék használata magasított felületen (pl. asztal) veszélyes.
- ! Soha ne használja a terméket magasított felületen (pl. asztal).
- ! Mindig használja az ülésrendszert.
- ! Ez a termék nem hosszú idejű alvásra készült.
- ! NE engedje a gyereket játszani ezzel a termékkel.
- ! Ne mozdítsa el vagy ne emelje a terméket amikor a gyerek benne van.
- ! A sérülések elkerülése érdekében bizonyosodjon meg, hogy a gyerek távol van tartva amikor összehajtja vagy kinyitja a terméket.
- ! Ez a termék nem helyettesíti a gyerekágyat vagy az ágyat, ha a gyermeknek alvásra van szüksége, helyezze megfelelő gyerekágyba vagy ágyba.
- ! Ügyeljen arra, hogy a termék közelében ne legyen nyílt tűz vagy más erős hőforrás, például elektromos hőszugárzó, gázmelegítő stb.
- ! Az esetleges fulladások megelőzése érdekében NE tegyen zsinórral ellátott tárgyakat a gyermek nyaka köré, ne függessen fel zsinórokat a gyerekágyra, és ne kössön zsinórokat a játékokra.
- ! A termék használata előtt minden szerelési alkatrészt teljesen ki kell legyen terítve, megfelelően megszorítva és rögzítve.
- ! NE használja a terméket ha bármely része eltört, leszakadt vagy hiányzik.
- ! NE használjon tartozékokat vagy cserealkatrészeket mást, mint amit a gyártó jóváhagyott.
- ! A nem tölthető elemeket nem szabad tölteni.
- ! A tölthető elemeket csak töltés előtt távolítsa el a termékből.
- ! A tölthető elemek csak felnőtt felügyelet mellett tölthetők.
- ! Ne keverjen különböző típusú elemeket vagy új és használt elemeket.
- ! Az elemeket helyes polaritással helyezze be.
- ! A kifogyott elemeket távolítsa el a termékből.
- ! A terminálokat ne zárja rövide.
- ! Cserélje ki az elemeket, amikor a termék nem megfelelően működik.
- ! Tartsa az elemeket gyermekektől távol.
- ! A lehetséges sérülések elkerülése végett távolítsa el a játékokat amikor a gyerek próbálkozik könyökölni és térdelni mászó helyzetben.
- ! A fulladás elkerülése érdekében távolítsa el a műanyag zacskókat és csomagoló anyagokat mielőtt a terméket használná. A műanyag zacskót és a csomagoló anyagokat ezután a csecsemőktől és gyerekektől távol kell tartani.
- ! A termékkel használt transzformátorokat időszakosan vizsgálja meg, hogy a kábel, aljzat, doboz vagy más része nem sérült és ilyen sérülés esetében ne használja tovább.
- ! A terméket csak az ajánlott transzformátorokkal használja.

## Bölcső összerakása

lásd a képeket 3 - 23

! Fordítsa a fogantyút felfele a legfelső szögbe. 12

## Használja a csatot

lásd a képeket 24 - 26

Engedje ki a csatot

A csat kiengedéséhez nyomja meg a középső gombot. 24

Zárja le a csatot

Párosítsa a csípőhámszíjat a vállzárral 25 - -1, és kattintsa be a középső csatba. 25 -2

A „kattanó” hang azt jelenti a csat teljesen zárva van. 25 -3

! A kiesés vagy kicsúszás miatt bekövetkező komoly sérülések megelőzése érdekében mindig rögzítse a gyereket hámszíjakkal.

! Győződjön meg, hogy a gyerek megfelelően rögzített. A gyerek és a vállhámszír közötti távolság körülbelül egy kézvastagságnyi.

! Ne keresztezze a vállszíjakat. Ez nyomást gyakorol a gyerek nyakára.

## Vállhámszír használata

lásd a képeket 27 - 29

## Állítsa a döntést

lásd a képeket 30 - 31

Három döntési helyzet van.

Szorítsa meg a gombot az ülés hátán és nyomja lefele vagy húzza felfele az ülést, hogy visszaállítsa a kívánt döntési helyzetbe.

! Győződjön meg, hogy a döntés megfelelően van állítva a használathoz.

## Fogantyú állítás

lásd a képeket 32

A fogantyú két helyzetbe állítható

A fogantyú állításához nyomja meg egyszerre a bal és jobb oldali fogantyú állító gombot és fordítsa a fogantyút a kívánt helyzetbe.

! Használathoz tartsa a fogantyút felfele irányuló állásban.

## A ringató bölcső stabilizálása

lásd a képeket 33

## Vibrálás használata

lásd a képeket 34 - 35

! Ajánlott elemtípus - alkáli eldobható, D méret (1.5V). 35





≈ Vibrálás sebesség csökkentés  Vibrálás kikapcsol  Vibrálás sebesség növelés

! Az elemek nem tartozékok

## Elektronikai modul használata

lásd a képeket 36 - 41

! Ajánlott elemtípus - alkáli eldobható, D méret (4x1.5V). SOHA ne keverje az elemtípusokat. 40

 Tápellátás KI/BE  Természeti hangok  Hangszóró  
 Ringatás sebesség FEL/LE  Zene  
 Vízsintes egyenes mozgás  Vízsintes forgó mozgás

! A hinta automatikusan kikapcsol, ha 4 órán keresztül folyamatosan használja. Nyomja meg a bekapcsoló gombot a hinta ismételt bekapcsolásához.

## Fali aljzat használata

lásd a képeket 42 - 44

! A termék nem tölti az elemeket. Amikor AC adaptert használ, az elemek automatikusan kikapcsolnak.

! NE helyezze a terméket víz és nedvesség közelébe. NE használja a terméket potenciálisan nedves helyek közelében, például fürdőkádnál, zuhanyzónál, mosdónál, mosogatónál, mosókádnál, medencénél, nedves alagsorban stb.

! NE használja a hálózati adaptert, amennyiben folyadék érte, leejtették vagy más módon megsérült.

! Gondoskodjon a tápkábel védelméről. Tegye olyan helyre, hogy ne lehessen rálépni, illetve a bútorok vagy más tárgyak ne okozzanak sérülést rajta.

! Tartsa távol a zsinórt gyermekektől. NE használja hosszabbító zsinórral.

! Kizárólag a termékhez mellékelt tápkábelt használja.

## Játék használata

lásd a képeket 45

## Csecsemő betét használata

lásd a képeket 46 - 47

## Fejtámasz használata

lásd a képeket 48 - 49

## A puha belsők eltávolítása

lásd a képeket 50 - 57

! Nyissa ki a csatot és távolítsa el a fejtámaszt és a csecsemő betétet a hálóból.

! A puha belsők újbóli felszereléséhez kérjük ismételje meg a lépéseket fordított sorrendben.

## Gondozás és karbantartás

1. A termék szivaccsal és szappanos vízzel tisztítható.
2. Ne használjon hígítás nélküli semleges mosószereket, benzint vagy más szerves oldószert a termék mosására. Ezek károsíthatják a terméket.
3. Ne használjon fehérítőt.
4. Rendszeres időközönként ellenőrizze, hogy nincsenek-e lehasználódott alkatrészek, illetve elszakadt anyagdarabok vagy varrások a terméken. Szükség esetén cserélje le vagy javítsa meg az alkatrészeket.
5. Ha a terméket sokáig nem használják, kérjük tegye el valahova ahol a gyerek nem fér hozzá.

Kérjük hasznosítsa újra a terméket.



## IT Benvenuto a Joie™

Congratulazioni per essere entrato a far parte della famiglia Joie! Siamo lieti di potervi accompagnare nella vostra vita insieme al vostro bambino. Grazie a Joie sansa™ 2 in 1, il vostro bambino può godersi un dondolo di alta qualità e completamente certificato secondo gli standard europei EN 12790:2009 ed EN 16232:2013+A1:2018. Questo prodotto è adatto per l'uso con i bambini di 9 kg di peso (circa 0-6 mesi). Leggere attentamente questo manuale e attenersi a ogni procedura per garantire un sonno confortevole e la migliore protezione per il bambino.

Tenere questo manuale di istruzioni a portata di mano per future consultazioni.

Visitate il nostro sito [joiebaby.com](http://joiebaby.com) per scaricare i manuali e conoscere altri eccezionali prodotti Joie!

# IMPORTANTE! LEGGERE ATTENTAMENTE E CONSERVARE PER RIFERIMENTO FUTURO

## Emergenza

In caso di emergenze o incidenti, rivolgersi immediatamente ad un medico per il bambino.

### Elenco parti

Leggere tutte le istruzioni del presente manuale prima di usare il prodotto. In caso di ulteriori domande, rivolgersi al rivenditore. Alcune funzioni potrebbero variare in base al modello. Per l'assemblaggio non è necessario nessun attrezzo.

2.1 Maniglia	2.6 Modulo elettronico	2.10 Supporto di montaggio
2.2 Modulo vibrazioni	2.7 Supporto	2.11 Supporto
2.3 Base	2.8 Pulsanti di regolazione della maniglia	2.12 Gioco
2.4 Coperture dell'imbracatura spartigambe	2.9 Pulsante di regolazione della reclinazione	2.13 Inserto per neonati
2.5 Imbottitura		2.14 Poggiatesta

## AVVERTENZA

- ! NON lasciare mai il bambino incustodito. Sorvegliare sempre il bambino.
- ! NON utilizzare questo prodotto quando il bambino può rimanere seduto autonomamente o pesa più di 9 kg (circa 0-6 mesi).
- ! Non utilizzare il prodotto finché il bambino non rimane seduto senza sostegno.
- ! È pericoloso utilizzare questo prodotto su una superficie elevata, ad esempio un tavolo.
- ! Non utilizzare questo prodotto su una superficie elevata (ad esempio, un tavolo).
- ! Utilizzare sempre il sistema di sicurezza.
- ! Questo prodotto non deve essere utilizzato per periodi di sonno prolungati.
- ! NON lasciare che i bambini giochino con questo prodotto.
- ! NON spostare o sollevare questo prodotto con il bambino all'interno.
- ! Per evitare lesioni, assicurarsi che il bambino venga allontanato quando si piega o si apre il prodotto.
- ! Questo prodotto non sostituisce un lettino da viaggio o un letto. Qualora il bambino dovesse dormire, sistemarlo in un lettino da viaggio o un letto adatti.
- ! Fare attenzione al rischio rappresentato dalla presenza nelle vicinanze di una fiamma libera o di altre fonti di calore elevato, quali riscaldamento elettrico a griglia, fornello a gas, ecc. che si trovano in prossimità del prodotto.
- ! Per evitare il pericolo di strangolamento, non avvolgere oggetti con cavi intorno al collo del bambino, non sospendere cavi dal prodotto e non legare cavi sui giochi.
- ! Prima di utilizzare il prodotto, tutti gli accessori di montaggio devono essere completamente inseriti e chiusi correttamente.
- ! NON utilizzare il prodotto nel caso in cui alcuni componenti siano guasti, rotti o mancanti.
- ! NON utilizzare accessori o pezzi di ricambio diversi da quelli approvati dal produttore.
- ! Le batterie non ricaricabili non devono essere ricaricate.
- ! Le batterie ricaricabili vanno rimosse dal prodotto prima di essere ricaricate.
- ! Le batterie ricaricabili devono essere ricaricate sotto la supervisione di un adulto.
- ! Non bisogna mescolare diversi tipi di batterie o batterie nuove e usate.
- ! Le batterie vanno inserite con la polarità corretta.
- ! Le batterie esauste devono essere rimosse dal prodotto.
- ! I morsetti di alimentazione non devono essere cortocircuitati.
- ! Sostituire le batterie quando il prodotto smette di funzionare in modo soddisfacente.
- ! Tenere le batterie lontano dalla portata del bambino.
- ! Per evitare di impigliarsi le mani con conseguenti lesioni, rimuovere il gioco quando il bambino inizia a tentare di alzarsi sulle mani e sulle ginocchia in posizione di gattonamento.
- ! Per evitare il soffocamento, rimuovere il sacchetto di plastica e i materiali di imballaggio prima di usare questo prodotto. Il sacchetto di plastica e i materiali di imballaggio devono quindi essere tenuti lontano dalla portata dei bambini.
- ! I trasformatori usati con il prodotto devono essere controllati regolarmente per verificare che non ci siano danni al cavo, alla spina, all'alloggiamento e ad altre parti. Qualora ci fossero danni, non devono essere usati.
- ! Il prodotto può essere usato esclusivamente con i trasformatori in dotazione.



## Montaggio del dondolo

vedere le figure 23 - 23

! Prima ruotare la maniglia nella posizione più verticale. 12

## Uso della fibbia

vedere le figure 24 - 26

Rilascio della fibbia

Premere il pulsante centrale per rilasciare la fibbia. 24

Chiusura della fibbia

Far combaciare la fibbia della cintura addominale con quella delle spalle 25 -1, quindi fare clic nella fibbia centrale. 25 -2

Quando si sente il "clic" significa che la fibbia è bloccata. 25 -3

! Per evitare gravi lesioni a seguito di caduta o scivolamento, allacciare il bambino con le cinture.

! Assicurarsi che il bambino sia perfettamente allacciato. Lo spazio tra il bambino e la cintura per le spalle deve essere di circa lo spessore di una mano.

! Non incrociare le cinture per le spalle. Ciò provocherà pressione sul collo del bambino.

## Uso delle cinture per le spalle

vedere le figure 27 - 29

## Regolazione della reclinazione

vedere le figure 30 - 31

Sono disponibili 3 posizioni di reclinazione.

Premere il pulsante sulla parte posteriore del sedile e premere verso il basso o tirare verso l'alto per regolare la parte posteriore del sedile nella posizione di reclinazione desiderata.

! Assicurarsi che la reclinazione sia regolata correttamente per l'uso.

## Regolazione della maniglia

vedere le figure 32

La maniglia può essere regolata in 2 posizioni.

Per regolare la maniglia, premere contemporaneamente i pulsanti di regolazione sinistro e destro della maniglia e ruotare la maniglia nella posizione desiderata.

! Tenere la maniglia in posizione verticale per l'uso.

## Per stabilizzare la culla

vedere le figure 33

## Uso della vibrazione

vedere le figure 34 - 35

! Si consigliano batterie di tipo alcaline smaltibili, formato D (1,5 V). 35







 Riduzione velocità di vibrazione  Vibrazione spenta  Aumento velocità di vibrazione

! Batterie non incluse.

## Uso del modulo elettronico

vedere le figure 36 - 41

! Si consigliano batterie di tipo alcaline smaltibili, formato D (4x1,5 V). NON mescolare MAI diversi tipi di batterie. 40

 Alimentazione principale OFF/ON  Suoni della natura  Altoparlante  
 Velocità dondolo SU/GIÙ  Musica  
 Movimento in linea retta orizzontale  Movimento rotazionale orizzontale

! L'altalena si spegne automaticamente dopo un funzionamento continuo per 4 ore. Premere il tasto di accensione per riaccendere il dondolo.

## Uso della presa di corrente

vedere le figure 42 - 44

! Il prodotto non ricarica batterie. Quando si utilizza un adattatore CA, le batterie vengono disattivate automaticamente.

! NON collocare questo prodotto in prossimità di acqua e umidità. Non utilizzare il prodotto in prossimità di possibili ambienti bagnati, quali vasche da bagno, docce, lavabi, lavandini, lavelli, piscine, scantinati umidi, ecc.

! NON usare l'adattatore CA se è stato esposto a liquidi, è caduto o è danneggiato.

! Proteggere il cavo di alimentazione. Collocarlo in modo che non venga calpestato o schiacciato da mobili o altri oggetti.

! Tenere il cavo fuori dalla portata dei bambini. NON usare con prolunghe.

! Usare solo il cavo di alimentazione fornito in dotazione.

## Uso del gioco

vedere le figure 45

## Uso della fascia per neonati

vedere le figure 46 - 47

## Uso del poggiatesta

vedere le figure 48 - 49

## Rimozione del rivestimento imbottito

vedere le figure 50 - 57

- ! Aprire la fibbia e rimuovere il poggiatesta e l'inserto per neonati dal regolatore.
- ! Per inserire di nuovo il rivestimento imbottito, ripetere le procedure di cui sopra in ordine inverso.

## Cura e manutenzione

1. Il prodotto può essere pulito con una spugna e una soluzione di acqua e sapone.
2. NON usare un detergente neutro non diluito, benzina o altri solventi organici per lavare il prodotto. Potrebbe danneggiare il prodotto.
3. Non usare candeggina.
4. Controllare periodicamente la presenza di componenti usurati, materiali strappati o scuciti nel prodotto. Se necessario, sostituire o riparare i componenti.
5. Se il prodotto non viene utilizzato per un periodo di tempo prolungato, conservarlo all'ombra fuori dalla portata dei bambini.

Riciclare questo prodotto.





Allison Baby UK Ltd,  
Venture Point, Towers Business Park  
Rugeley, Staffordshire, WS15 1UZ

NUNA International B.V.  
Van der Valk Bourmanweg 178 C,  
2352 JD Leiderdorp, The Netherlands

bring the kids™

Share the joy at [joiebaby.com](https://joiebaby.com)

IM-000874B