



DT-014 / GIMORG

MANUAL - Ver 1.00

## ■ 세트내용

제품을 펼치기 전에 세트 내용을 확인하십시오. 만일 부족한 물건이 있으면 구입하신 점포 또는 저희 회사로 문의해 주십시오.

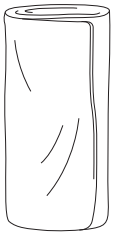

플라이 시트  
×1



이너텐트  
×1

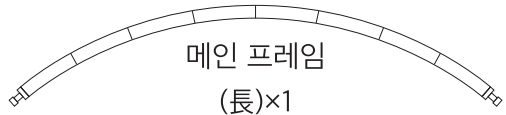

메인 프레임  
(長)×1



메인 프레임  
(短)×2



브리지 프레임×2

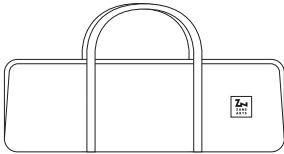

캐리백×1

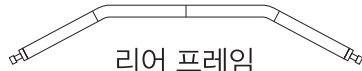

리어 프레임  
×1

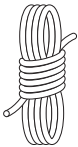

1.5m 로프  
×4

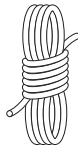

2.5m 로프  
×4

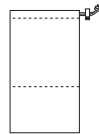

로프케이스  
×1



폴케이스  
×1

※ 망치는 포함되어 있지 않습니다.

## ■ 본 제품에 대하여

제품을 사용하기 전에, 본 제품의 특성을 충분히 이해해 주세요.

---

### 화기엄금

---

본 제품의 원단에는 화학 섬유를 사용하고 있습니다. 화학 섬유가 타는 경우 액화되는 성질이 있고 가열된 액체가 인체에 부착되면 중대한 화상 피해를 미칩니다. 텐트, 쉘터, 타프에는 절대로 불을 가까이 하지 마십시오. 특히 장작 난로의 경우 텐트, 쉘터, 타프 내에서의 사용은 절대로 하지 마십시오.

---

### 접힌 주름이 눈에 띄니다.

---

텐트, 쉘터, 타프에서 사용하는 일반적인 화학 섬유는 접히는 주름이 발생합니다. 특히 본 제품의 원단은 색감이나 원단의 두께 표면가공 등의 이유로 구김이 눈에 띄니다. 성능에 영향은 없는 점 양해해 주시기 바랍니다.

---

발수 효과는 유지할 수 없습니다.

---

표면에는 발수 가공이 되어 있으나, 발수 효과를 장시간 유지할 수 없습니다. 일정 시간 비를 맞은 경우나 아침 이슬 등으로 표면에 얼룩 등이 발생합니다. 또한 발수 성능은 사용 때마다 저하되어 장기 유지 시킬 수 없습니다. 발수 가공에 관해서는 보증 대상에서 제외되므로 양해 바랍니다.

---

심 테이프의 변색

---

심 테이프는 서서히 변색 되지만, 제품의 성능에 영향은 없으므로 양해 바랍니다.

---

충분히 건조하여 보관

---

제품을 젖은 채로 보관하면 원단 뒷면에 가공한 폴리우레탄이 물에 반응해 분해·박리되어 심 테이프가 벗겨지는 등, 방수성이 손상되는 원인이 됩니다. 사용 후에는 확실히 건조 시켜 고온 다습한 장소를 피해서 보관하십시오. 특히 심 테이프 부분은 잘 닦아내 주십시오

---

### 3시즌용입니다

---

본 제품은 강설이나 저온에 견딜 수 있는 사양이 되어 있지 않습니다. 지퍼가 얼어붙는 저온이나 강설 시에는 사용하지 마십시오.

---

### 화기염금 태그를 잘라내지 마십시오

---

제품에 박음질된 화기염금 태그는 잘라내지 마십시오. 화기염금 태그가 없는 제품은 보증이나 수리를 받을 수 없습니다.

## ■ 설치와 사용 중의 주의

사용하시는 사람이나 주위 사람에게 피해 재산의 손해를 막기 위해 아래의 내용은 반드시 지켜주시기 바랍니다.



### 위험

---

사망 또는 중상을 입을 가능성이 있는  
내용을 나타내고 있습니다.

---

- 텐트, 쉼터, 타프는 화기엄금입니다. 화재나 산소 결핍, 일산화탄소 중독 등의 우려가 있어 매우 위험합니다. 화기 사용은 물론 부근에 불을 가까이하지 마세요.
- 태풍이나 폭풍우 등 악천후가 예상되는 경우는 신속하게 캠프를 중지하십시오.
- 바람의 영향을 받기 쉬운 장소나 낙석이나 눈사태, 범람 등의 우려가 있는 장소에서 설치하지 마십시오.



## 주의

---

경상을 입거나 물적 손해가 발생할 가능성이 있는 내용을 나타내고 있습니다.

---

- 상설용이 아닙니다. 본 제품을 상설한 경우 자외선 등의 영향으로 단기간 내에 열화하여 파손됩니다.
- 배수가 잘되고 평평한 장소에서 설치해 주십시오. 물기나 얼룩은 열화로 이어지고, 지면이 고르지 않은 곳에서는 제품의 뒤틀림에 의한 파손으로 이어집니다.
- 돌이나 잔가지 등 제품을 손상 시킬 우려가 있는 물건은 설치 전에 제거해 주세요.
- 제품을 설치할 경우에는 주위를 주의하면서 반드시 2명 이상으로 실시해 주세요.
- 바람이 많이 불 때는 설치를 하지 마세요. 본체가 날아가거나 바람의 힘에 의해 제품이 파손되는 경우가 있습니다.
- 설치 시 돌풍에 대비하여 항상 본체나 프레임이 날아가지 않도록 의식하고 잡아가면서 작업을 해 주십시오.
- 풀이나 프레임을 늘릴 때는 각 마디를 확실히 꽂아 주세요. 각 마디가 제대로 삽입되지 않은 상태에서의 제품 조립은 파손으로 이어집니다.

- 폴이나 프레임을 다룰 때는 튕김에 조심하고 주위를 주의하면서 작업을 하십시오.
- 설치 후에는 텐트, 쉘터, 타프가 바람에 날리지 않도록 페그와 로프로 지면에 단단히 고정해 주십시오.
- 갑작스러운 날씨 변화에 대응할 수 있도록 제품에서 장시간 떨어지지 않도록 하십시오.



## ■ 철수와 사용 후의 주의

사용하시는 사람이나 주위 사람에게 피해, 재산의 손해를 막기 위해 아래의 내용은 반드시 지켜주시기 바랍니다.



**주의**

---

경상을 입거나 물적 손해가 발생할 가능성이 있는 내용을 나타내고 있습니다.

---

- 철수 작업도 2명 이상으로 해주십시오.
- 철수는 설명과 반대의 순서로 해 주세요. 무리한 철수는 제품의 파손으로 이어집니다.
- 프레임이나 폴을 빼낼 때 등 선단의 튕김에 주의하고, 주위를 주의하면서 작업해 주십시오.
- 쇼크 코드(고무줄)가 내장된 프레임이나 폴을 접을 때는 전체 가운데에서 접으면 쇼크 코드에 불필요한 텐션이 가해지지 않고 고무의 열화를 완화 시킬 수 있습니다.

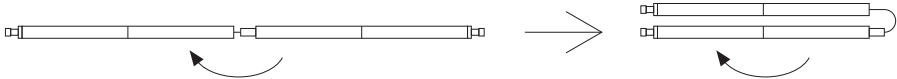

- 사용 후에는 원단의 오염을 제거하고 충분히 건조 시킨 후 보관하십시오. 얼룩이나 물기를 방치한 채로 보관하면, 이염이나 곰팡이, 악취의 원인이 되거나 방수가공 심테이프의 박리로 이어집니다.
- 프레임이나 폴, 액세서리 등의 금속 부품도 충분히 건조 시킨 후 보관하십시오. 물기나 오염을 방치한 채 보관하면 부식으로 인해 파손될 우려가 있습니다.
- 염분은 스킨의 열화를 촉진시킵니다. 바다 근처에서 사용한 경우에는 물로 씻어내고 잘 건조 시킨 후 보관해주세요.
- 원단의 오염을 제거하거나 물기를 제거할 경우에는 부드러운 수건으로 가볍게 누르듯이 닦아주세요. 문지르듯이 닦아내면 코팅이 손상될 수 있습니다.
- 신너 등의 유기 용제는 사용하지 마십시오. 발수 및 방수가공의 박리와 탈색 등의 우려가 있습니다.
- 세탁은 하지 말아주세요. 원단 열화와 부품 파손으로 이어집니다.
- 유아, 어린이 손에 닿지 않는 곳에 보관하십시오.

## ■ 설치 절차

번호에 따라 설영을 합니다.

### 【사전 준비】

※ 페그 해머를 준비한다.

권장 페그·개수 } TO-518 / 글라토스 테이크18×10  
TO-528 / 글라토스 테이크28×8

※ 모든 지퍼를 닫는다.

### 1 리어 메인 프레임 세트

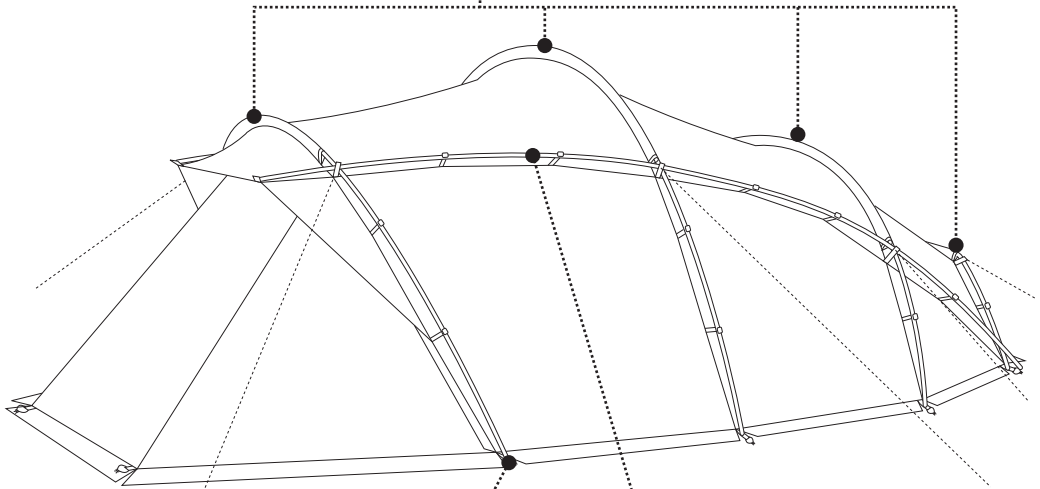

### 3 로프 장착

### 4 페그 다운

### 2 브리지 프레임 세트

### 5 이너텐트 설치

### 6 전면 패널의 처마기능

# 1 -1 리어 메인 프레임 세트

모든 프레임(총 6개)을 조립

A : 본체 후방의 슬리브에 리어 프레임(가장 짧은 프레임)을 통과시킨다.

B : 프레임 양단을 코너 테이프의 그로멧에 삽입한다.

C : 좌우 후크를 건다.

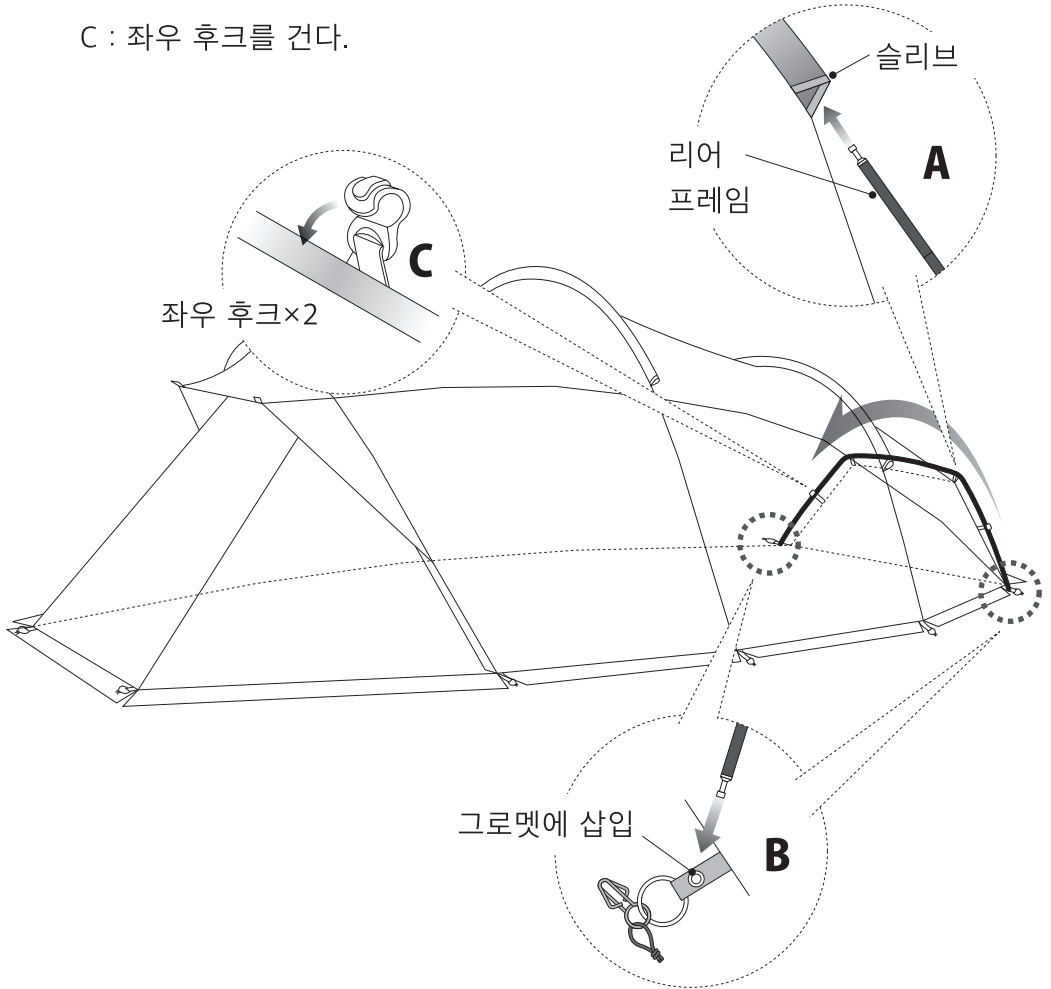

# 1 -2 리어 메인 프레임 세트

D : 말단이 실버인 프레임(메인 프레임(短))

을 회색 테이프가 붙은 슬리브(후방에서 2번째)에 밀어 넣는다.

E : 프레임 단부를 회색로프가

붙은 테이프의 글로멧에 삽입(양단).

F : 좌우 후크를 건다.

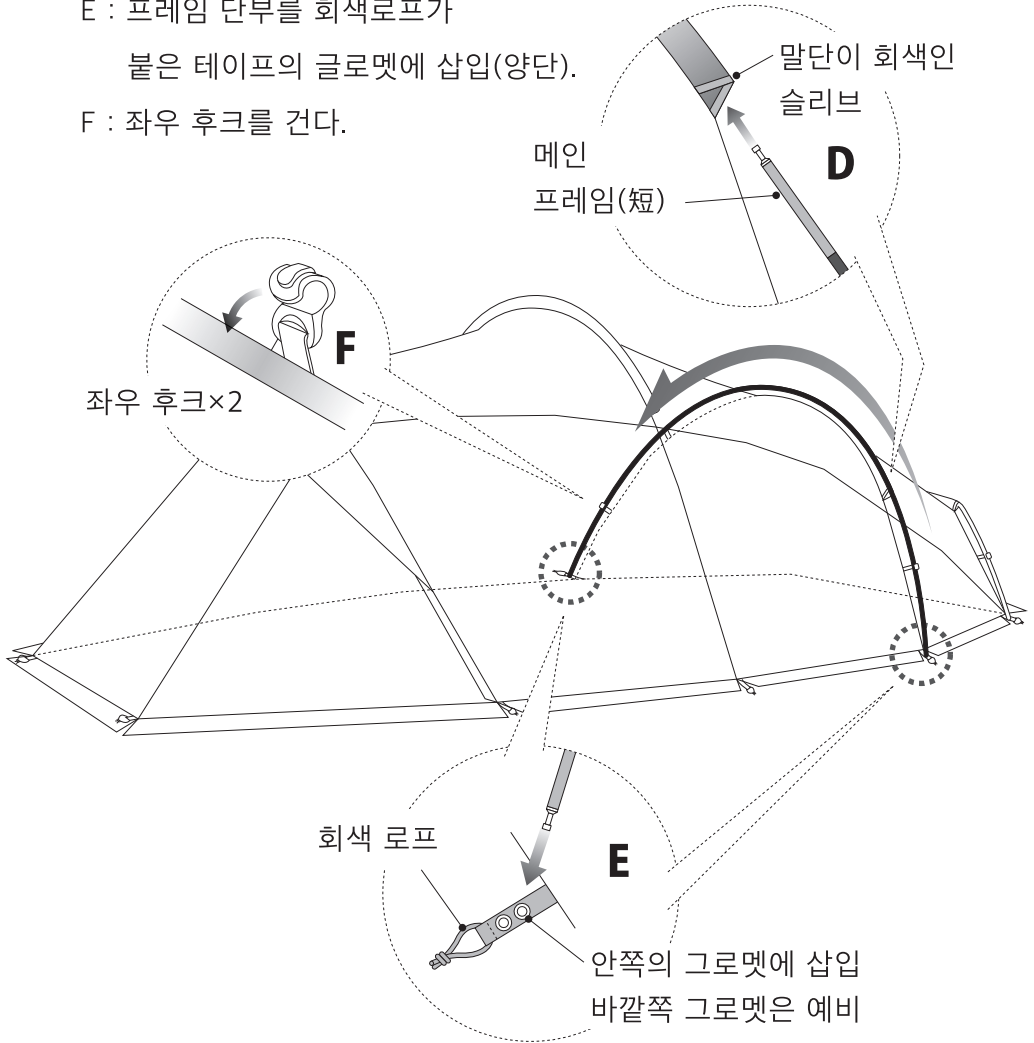

# 1 -3 리어 메인 프레임 세트

G : 가장 긴 프레임(메인 프레임(長))

을 검정 테이프가 붙은 슬리브(후방에서 3번째)에 밀어 넣는다.

H : 프레임 단부를 검정 로프가 붙은 테이프의 글로메트에 삽입(양단).

I : 좌우 후크를 건다.



# 1 -4 리어 메인 프레임 세트

J : 말단이 실버인 프레임(메인 프레임(단))

을 회색 테이프가 붙은 슬리브(맨 앞)에 밀어 넣는다.

K : 프레임 단부를 회색 로프가 달린

테이프의 그로멧에 삽입(양단).

L : 좌우 후크를 건다.

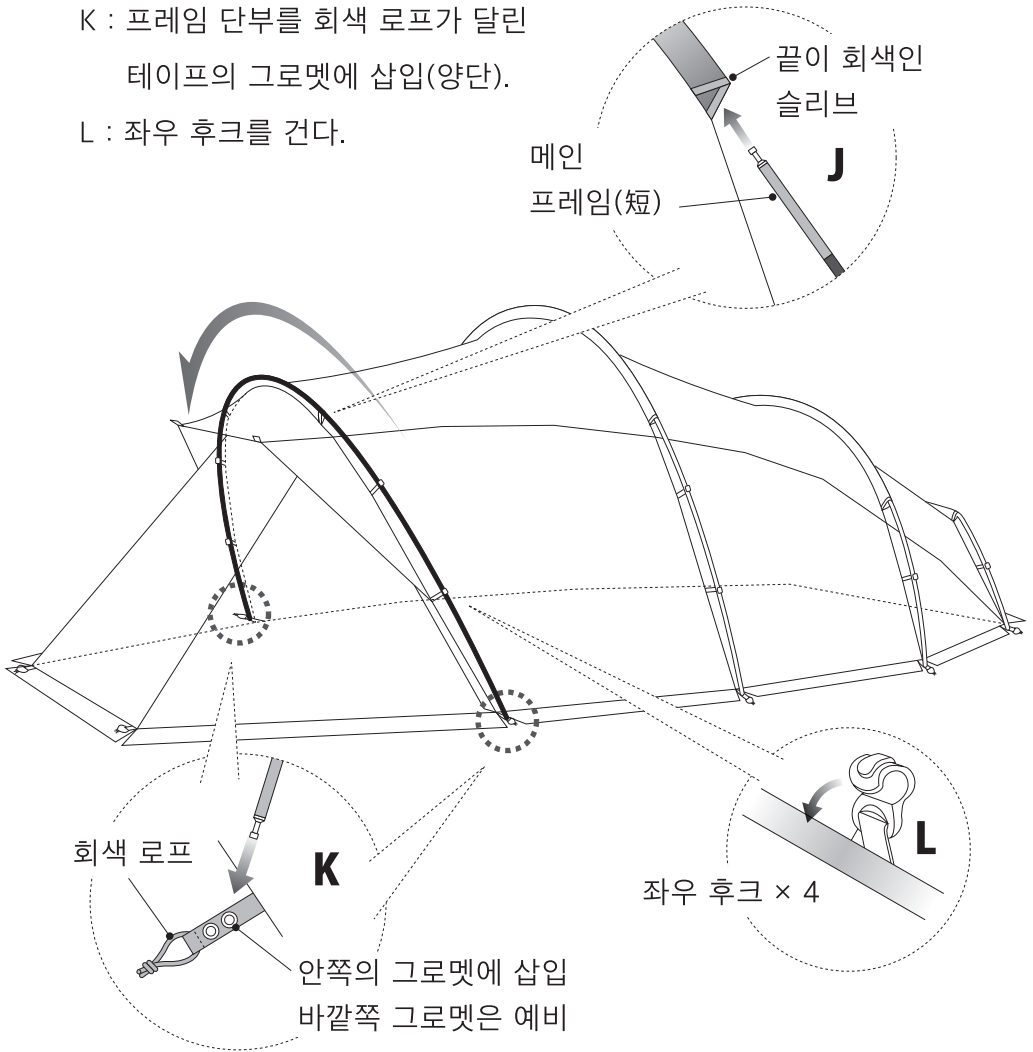

# 1 -5 리어 메인 프레임 세트

M : 일단, 프레임을 리어쪽으로 포개듯이 쓰러뜨린다.

N : 리어 프레임 양단의 루프에 페그를 박아 임시 고정한다.

O : 전실의 옷자락을 잡고 실내에 공기를 넣는 듯한  
느낌으로 앞으로 끌어내면 프레임이 섭니다.

P : 프레임이 일어선 상태를 유지하고,  
전실 양단의 루프에 페그를 박아 임시 고정한다.

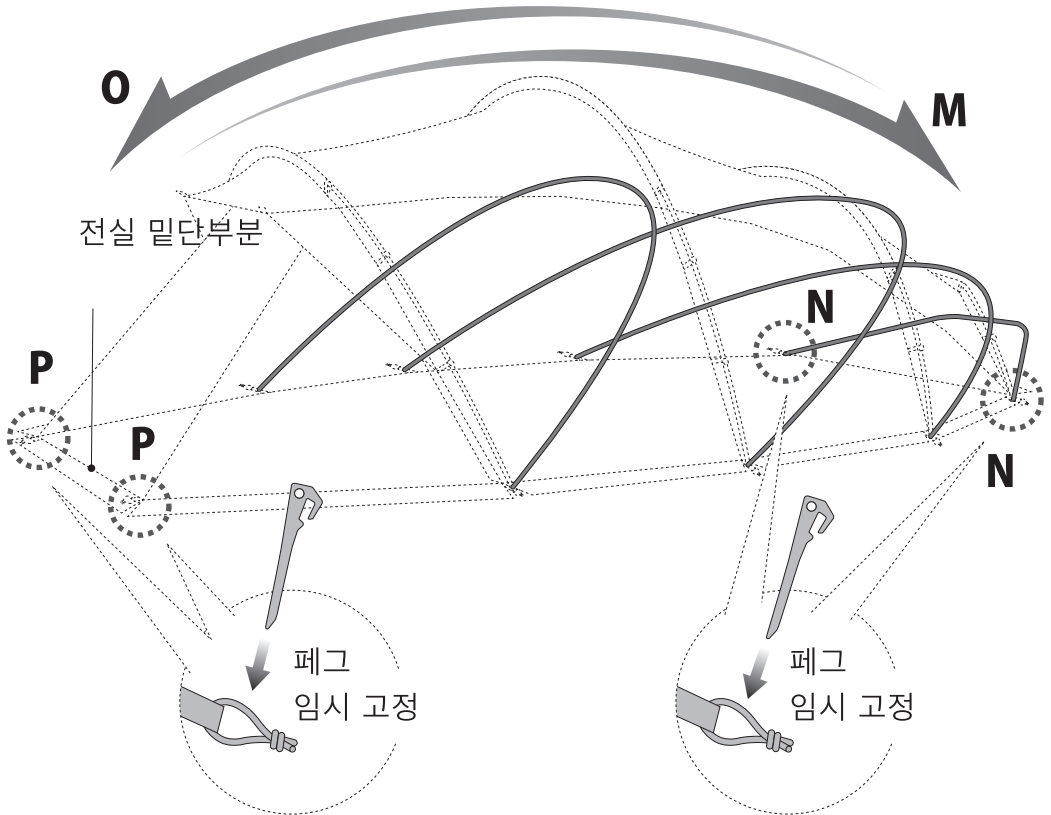



## 2 브리지 프레임 세트

A : 선단 한쪽에만 볼록 부분이 달린 프레임(브리지 프레임)

의 볼록 부분을 본체 정면 상부 선단의 그로멧에 삽입.

B : 하부 뒤쪽 코너에 있는 클립을 프레임 끝 부분에 삽입.

C : 후크고정(5곳)

반대 측부도 같은 절차로 브리지  
프레임을 설치한다.

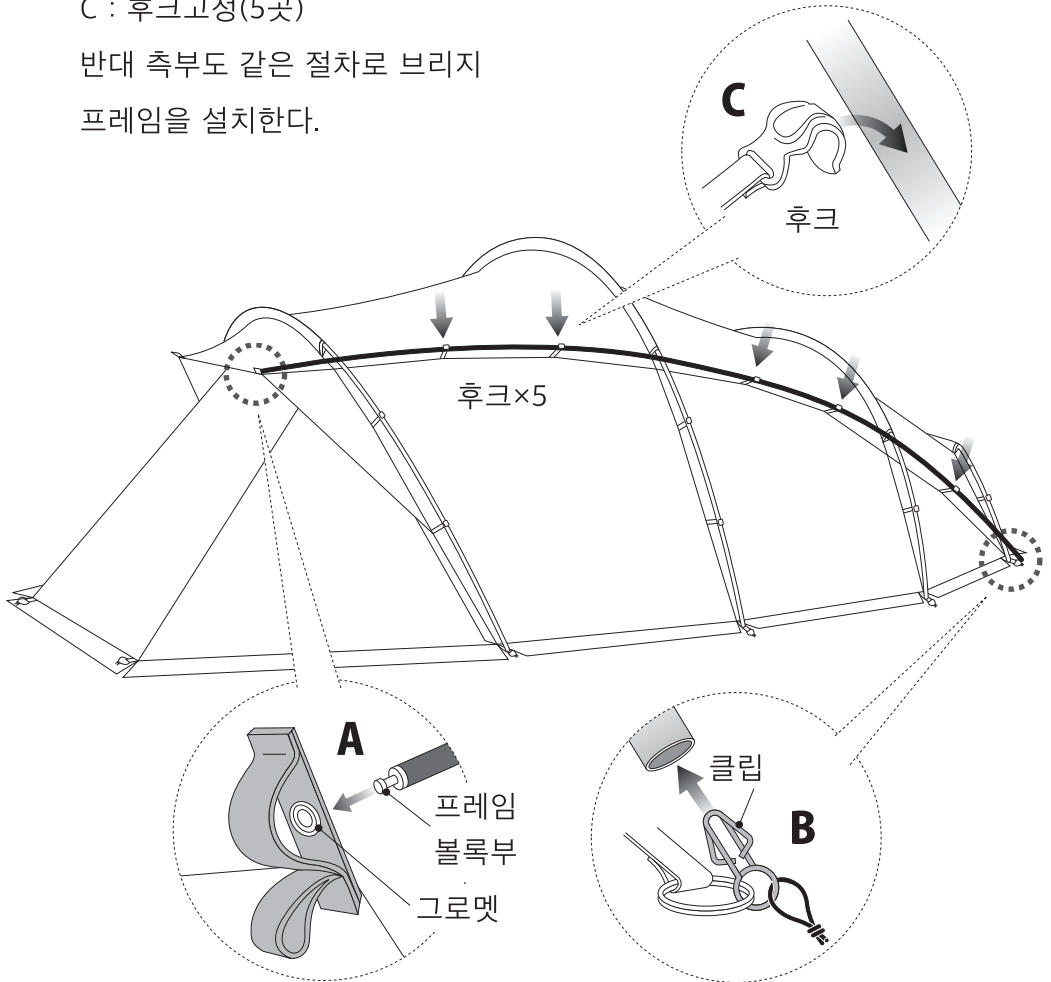

### 3 -1 로프 설치

아래 그림에 따라 2.5m 로프와 1.5m 로프를 테이프 끝단의 링에 설치한다.  
반대쪽도 마찬가지로 설치한다.

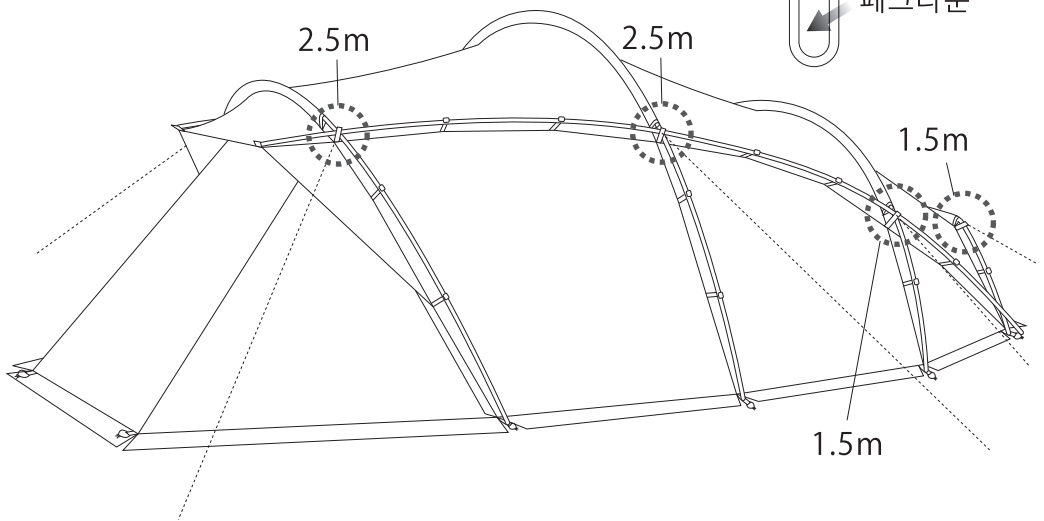
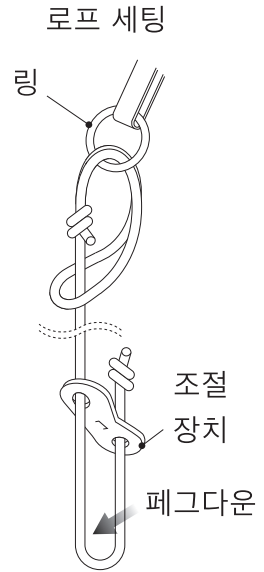

반대쪽도 마찬가지로 설치한다.

### 3 -2 로프 설치

아래 그림에 따라 테이프를 프레임에 감는다.  
반대쪽도 마찬가지로 설치한다.

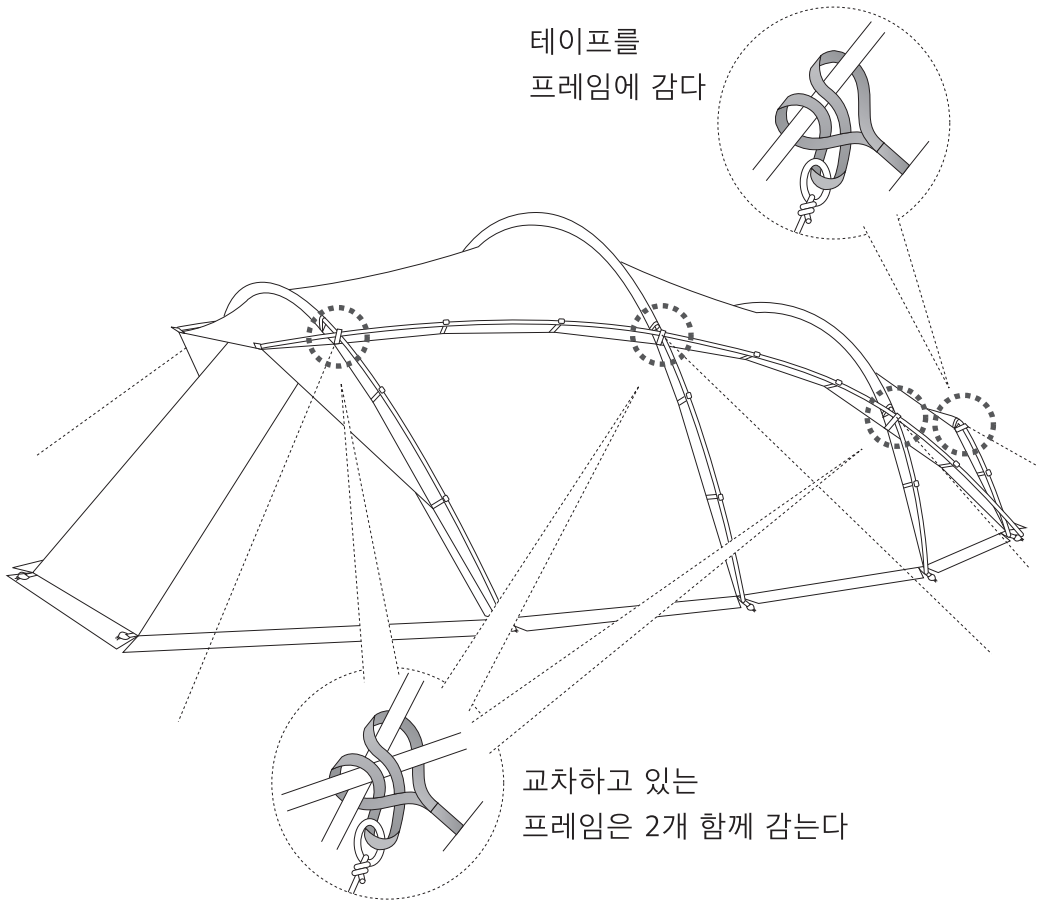

## 4 페그 다운

임시 고정된 페그를 한번 뽑는다.

A : 하부 코너에 번호순으로 페그(그라토스 테이크 18)를 넣는다.

B : 로프 8곳에 페그(그라토스 테이크 28)를 넣는다.

C : 로프의 조절 장치를 끌어올려 텐션을 가한다.

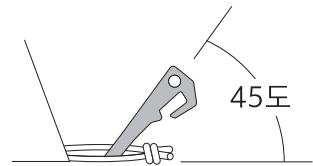
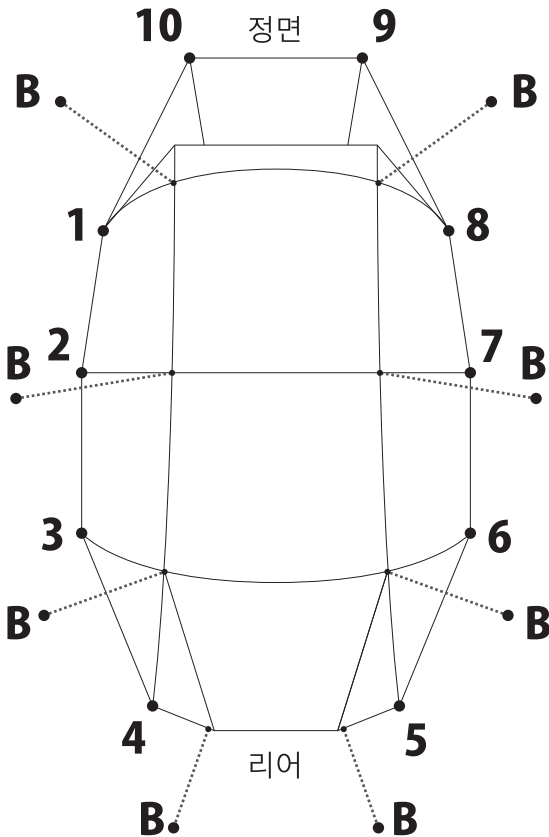

페그는 45도로  
박아 넣는다.

조절 장치를  
끌어올려 텐션을  
가한다.

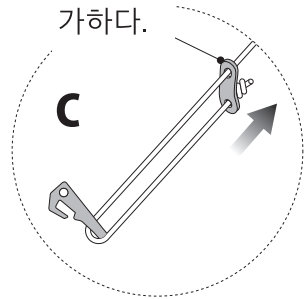

## 5 이너 텐트 설치

A : 상부 후방의 후크를 두 곳에 건다.

B : 하부 후방 두 곳에 후크를 건다.

C : 상부 중앙의 후크를 세 곳에 건다.

D : 하부 중앙 두 곳을 걸고 조절 장치로 텐션을 준다.

E : 상부 전방의 후크를 세 곳에 건다.

F : 하부 전방 두 곳을 걸고 조절 장치로 텐션을 준다.

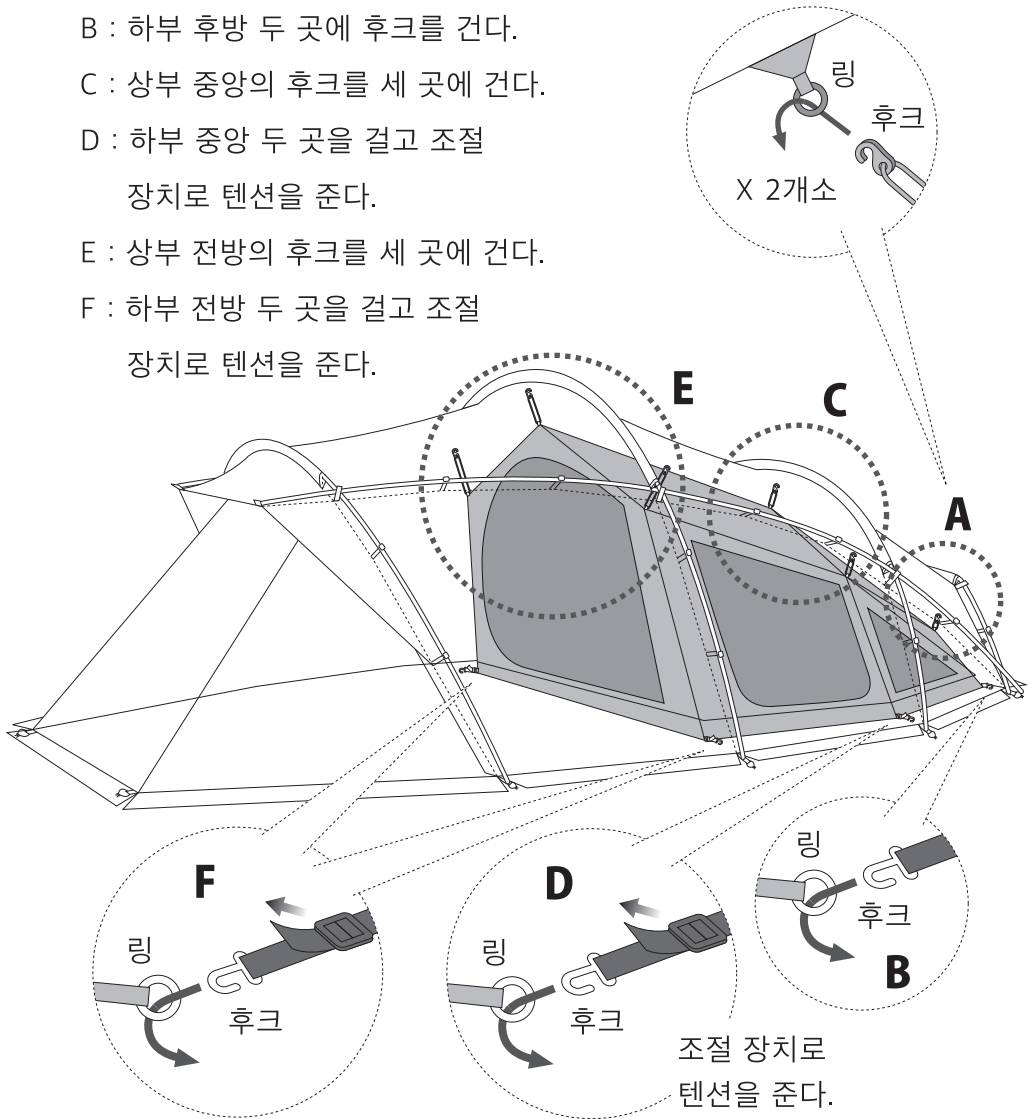

## 6 정면 패널의 처마기능

정면 패널은 2개 패턴으로 올릴 수 있음.

※ 올릴 때 필요한 업라이트 폴, 로프, 페그는 포함되어 있지 않습니다.

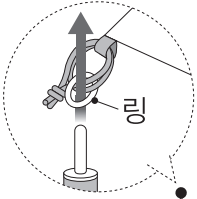

【사이드 패널을 남기고 올리는 패턴】

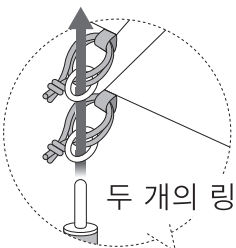
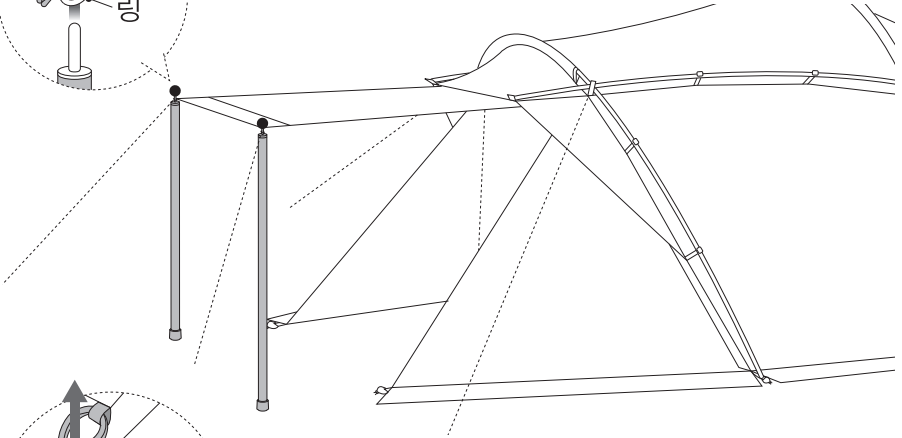

【사이드 패널도 함께 올리는 패턴】

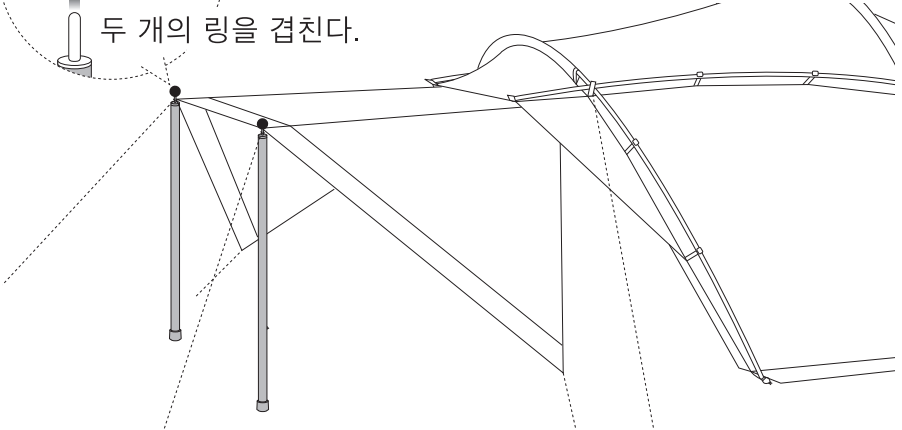

## ■ 보증 및 수리에 대하여

제품에 문제가 있을 경우 구입점 또는 당사로 문의 바랍니다. 제조상 결함이 확인이 된 후에는 무상 수리 또는 교환해 드립니다. 사용 시 추락 및 충격으로 인한 파손에 대해서는 내규 방침에 따라 유상 수리를 해 드립니다. 제품이나 부속품의 품질로 자재 수급이 원활하지 않은 경우 또는 제품의 상태에 따라서는 수리가 불가능한 경우가 있사오니 양해 바랍니다.

※A/S를 보내실 때에는 제품에 물기 및 오염물 등을 완벽히 제거 후 보내주시기 바랍니다. 물기 및 오염물이 있는 경우 수리 작업에 지장을 초래할 수 있습니다. 당사에서 제품의 오염물 작업을 하는 경우 공수로 인한 비용이 발생할 수 있으므로 이해와 협력을 부탁드립니다.

ZANE ARTS 한국 공식 수입사  
주식회사 제이디오  
경기도 안양시 동안구 엘에스로 23 JDO빌딩  
전화번호 070-8796-0869

ZANE ARTS, Inc.  
7190-2 Shimauchi Matsumoto-shi Nagano 390-0851 Japan