



PS-033 / LOLO

MANUAL - Ver 1.02

■ 세트 내용

제품을 사용하기 전에 세트 내용을 확인 바랍니다.
 만일 부족한 것이 있으면 구입점 또는 폐사로 문의
 바랍니다.

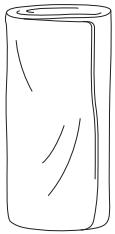

본체 x 1



인너 텐트
x1

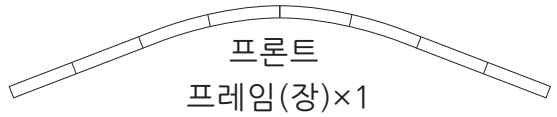

프론트
프레임(장)x1

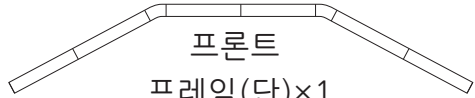

프론트
프레임(단)x1

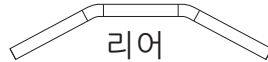

리어
프레임x1



브릿지 프레임x2

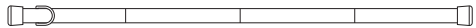

센터 폴x1

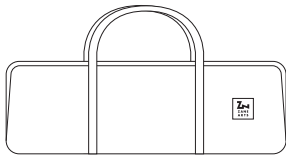

캐리 백x1

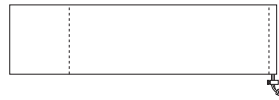

폴 케이스x1

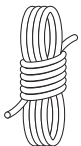

3m
로프
x20

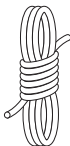

2m
로프
x2



로프
케이스x1

※팩·해머는 포함되어 있지 않습니다.

■ 본제품에 대하여

제품을 사용하기 전에 본제품의 특성을 충분히 숙지하시기 바랍니다.

펙은 포함되어 있지 않습니다.

본제품에 펙은 포함되어 있지 않습니다.

이하의 추천 펙 및 필요수량을 참고로 사전에 준비하여 주시기 바랍니다.

【추천 펙· 필요 수량】

● TO-528 / 그라트스테인크28×22개

심 실링제를 도포 바랍니다.

실내 천정부 끝의 접속부에는 심테이프를 붙일 수 없는 곳이 있습니다. 만일 비가 셀 경우에는 심 실링제를 도포 바랍니다.

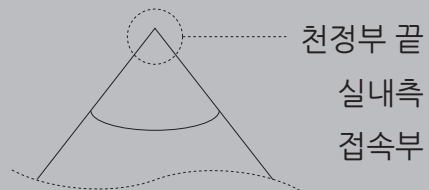

발수성능은 유지할 수 없습니다.

표면에는 발수 가공 처리를 하였으나 발수 효과를 장시간 유지할 수는 없습니다. 일정시간 비를 맞거나 이슬등으로 표면에 얼룩등이 발생합니다. 또한 발수 성능은 사용빈도에 따라 저하하며 장기간 유지는 불가능합니다. 발수 가공에 관해서는 보증대상외이오니 양해 바랍니다.

주름이 발생합니다.

텐트, 쉘터, 타프에 사용하는 일반적인 화학 섬유는 접은 주름이 발생합니다. 특히 본제품의 원단은 색상이나 원단의 두께, 표면가공등의 이유로 접은 주름이 발생합니다. 성능에 영향은 없으니 양해 바랍니다.

3시즌용 입니다.

본제품은 강설이나 저온하에 견딜 수 있는 사양이 아닙니다. 지퍼가 얼어붙는 저온하 또는 강설시에는 사용을 삼가 바랍니다.

장작 스토브 절대 엄금

본제품의 원단에는 화학섬유를 사용합니다. 화학섬유는 연소하면 액화하는 성질이 있고 열을 받은 액체가 인체에 부착하면 중대한 화상의 피해를 입을 수 있습니다. 텐트, 쉘터, 타프에는 절대로 화기를 가까이 하지 마시기 바랍니다. 특히 장작 스토브를 텐트, 쉘터, 타프내에서는 사용을 삼가 바랍니다.

화기 엄금 태그 절단 금지

제품에 붙은 화기 엄금 태그는 잘라내면 안 됩니다. 화기 엄금 태그가 없는 제품은 보증이나 수리를 받을 수가 없습니다.

■ 설치와 사용중의 주의

사용자나 주위 사람의 위해, 재산상의 손해를 막기 위해 다음의 내용을 반드시 지켜 주시기 바랍니다.



위험

사망 또는 중상을 입을 우려가 있는 내용을 가리킵니다.

- 텐트, 쉼터, 타프는 화기 엄금입니다. 화재나 산소결핍, 일산화 탄소중독등의 우려가 있어 매우 위험합니다. 화기의 사용은 물론 부근에 불을 멀리하시기 바랍니다.
- 태풍이나 폭풍우등 악천후가 예상되는 경우 신속하게 캠프를 중지 바랍니다.
- 바람의 영향을 받기 쉬운 장소나 낙석, 눈사태, 급작스럽게 물이 불어날 우려가 있는 장소에서 설치를 삼가 바랍니다.



주의

부상을 입거나 물적 손해가 발생할 우려가 있는
내용을 가리킵니다.

- 상설용이 아닙니다. 본제품을 상설한 경우 자외선등의 영향으로 단기간에 파손될 우려가 있습니다.
- 물빠짐이 좋고 편평한 장소에 설치 바랍니다. 물기나 오염물은 성능을 저하시키거나 편평하지 않은 곳에서의 설치는 비틀어짐 등에 의해 파손의 우려가 있습니다.
- 돌이나 나뭇가지등 제품에 상처를 줄 우려가 있는 물건은 설치전에 제거 바랍니다.
- 제품 설치시 주변에 주의하면서 반드시 두명 이상이 설치 바랍니다.
- 바람이 센 경우 설치를 삼가 바랍니다. 본체가 날아가거나 바람의 힘으로 제품을 파손당할 우려가 있습니다.
- 설치시 돌풍에 대비하여 항상 본체나 프레임이 날아가지 않도록 주의하며 작업 바랍니다.
- 풀이나 프레임을 펼 때는 이음새를 확실하게 끼워 넣어 주세요. 이음새가 부정확한 상태에서 조립하면 파손될 우려가 있습니다.

- 본 제품을 취급시 풀이나 프레임이 튀지 않도록 주의 바랍니다.
- 설치후 텐트, 쉘터, 타프가 바람이 날아가지 않도록 펍과 로프로 지면에 고정시키기 바랍니다.
- 급격한 기후변화에 대응할 수 있도록 제품에서 장시간 멀어지지 않도록 합니다.

■ 철수와 사용후의 주의

사용자나 주위 사람의 위해, 재산상의 손해를 막기 위해 다음의 내용을 반드시 지켜 주시기 바랍니다.



주의

경상을 입거나 물적 손해가 발생할 가능성이 있는 내용을 가리킵니다.

- 철수 작업도 두명 이상으로 진행 바랍니다.
- 철수는 설치와 반대 순서로 진행합니다. 무리한 철수는 제품의 파손으로 연결됩니다.
- 프레임이나 폴을 뺄 때는 끝이 튀지 않도록 주의 바랍니다.
- 고무줄이 내장된 프레임이나 폴을 접을 때에는 전체의 중간부터 접으면 고무줄에 텐션이 걸리지 않아 고무가 끊어 지는 것을 완화시켜 줄 수 있습니다.

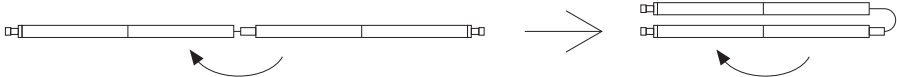

- 사용 후에는 물기를 닦고 충분히 건조시킨 후에 보관하시기 바랍니다. 물기나 오염물이 남은 채로 보관하면 색바램이나 곰팡이등의 원인이 되어 방수가공이나 테이프가 벗겨질 수가 있습니다.
- 프레임이나 폴, 액세서리등의 금속부품도 충분히 건조를 시킨 후에 보관하시기 바랍니다. 물기나 오염물이 남은 채로 보관하면 부식등에 의해 파손될 우려가 있습니다.
- 염분은 열화를 촉진시킵니다. 바닷가 근처에서 사용한 경우에는 물로 닦아주고 잘 건조시킨 후에 보관하시기 바랍니다.
- 원단의 오염물이나 물기를 닦을 때에는 부드러운 수건으로 가볍게 누르듯이 닦아 주세요. 문지르듯이 닦으면 코팅을 벗겨질 수 있습니다.
- 시너등의 유기용제는 사용을 삼가 바랍니다. 발수방수가공이 벗겨지거나 색이 바래질 수 있습니다.
- 세탁은 삼가 바랍니다. 원단이나 부품이 파손될 우려가 있습니다.
- 유아, 어린이등의 손이 닿지 않는 곳에 보관 바랍니다.

■ 설치 순서

번호 순으로 설치를 합니다.

【사전준비】

※ 펍·해머를 준비한다.

추천 펍·수량 > TO-528/그라트스테인크28×22

※ 모든 지퍼를 닫는다.

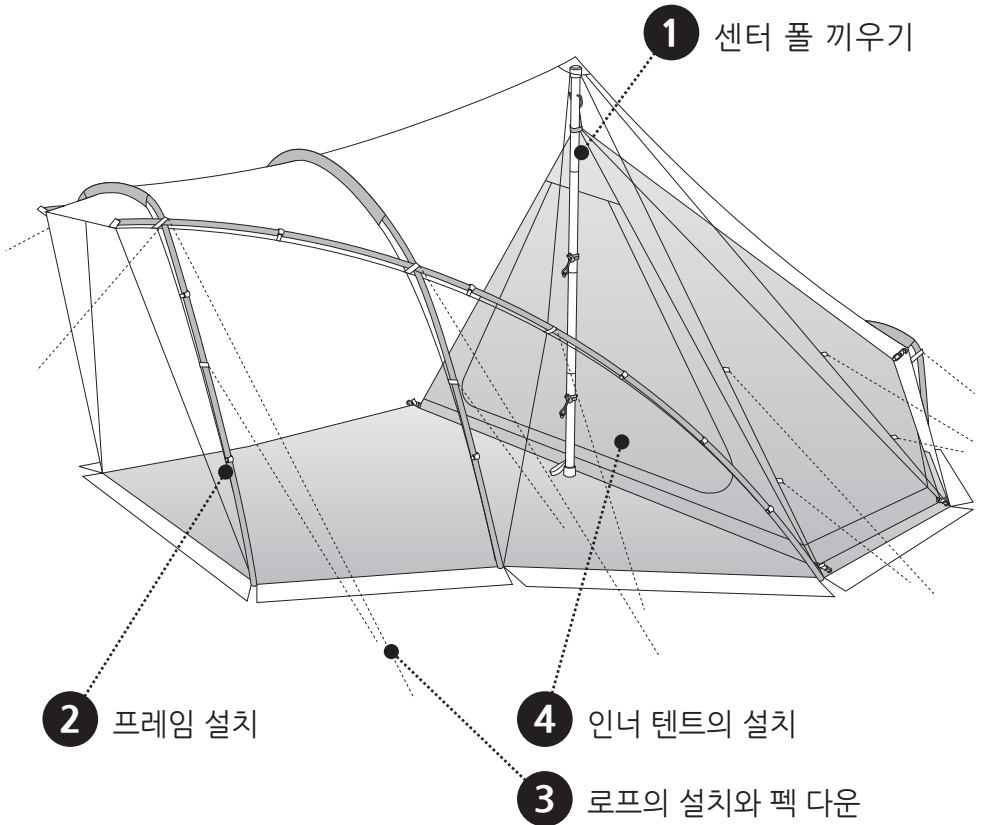

1 -1 센터 폴 끼우기

A : 회색 빌딩 테이프의 코너 4곳의 회색 로프에

펙(그라트스테인크28)를 박아 직사각형을 만든다.

※ 되도록 정확하게 사각형을 만들어 주세요. 사각형이 비뚤어진 상태에서 설치를 하면 완성상태도 뒤틀어져 파손되기 쉽습니다.

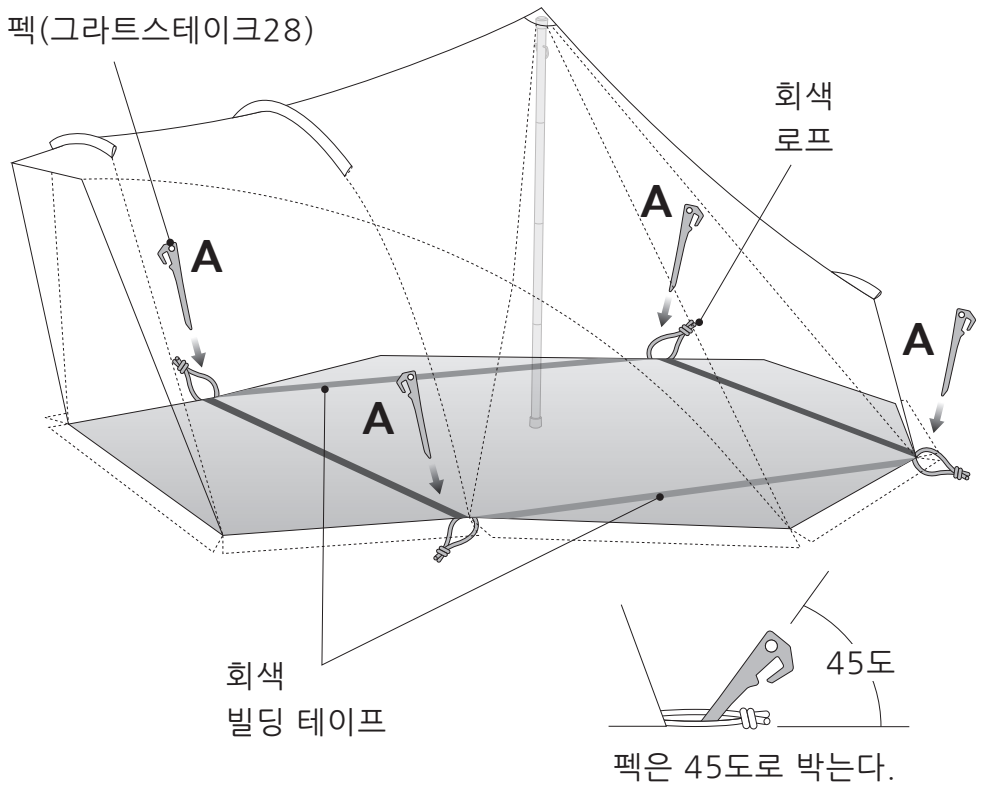

1 -2 센터 폴에 끼우기

B : 센터폴을 사이드로부터 실내로 넣고 세워서 자랍시킨다.

C : 사이드 부분의 코너 2곳을 바깥쪽으로 당겨

펙 (그라트스테인크28)를 박는다.

펙(그라트스테인크28)

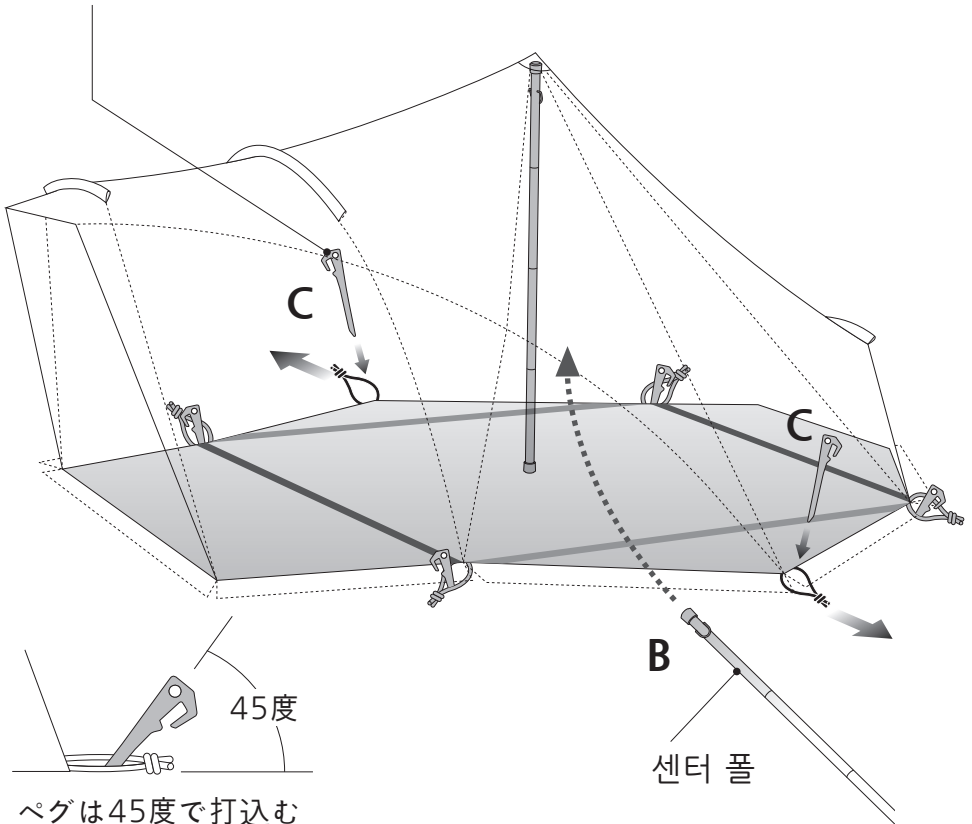

2 -1 프레임 설치

A : 끝이 실버색의 가장 긴 프레임(프론트 프레임(장)) 을 끝에 회색 테이프의 슬립에 끼운다.

B : 프레임 양끝에 회색 로프의 코너의 클립을 끼운다.

C : 후크를 건다.(2곳)

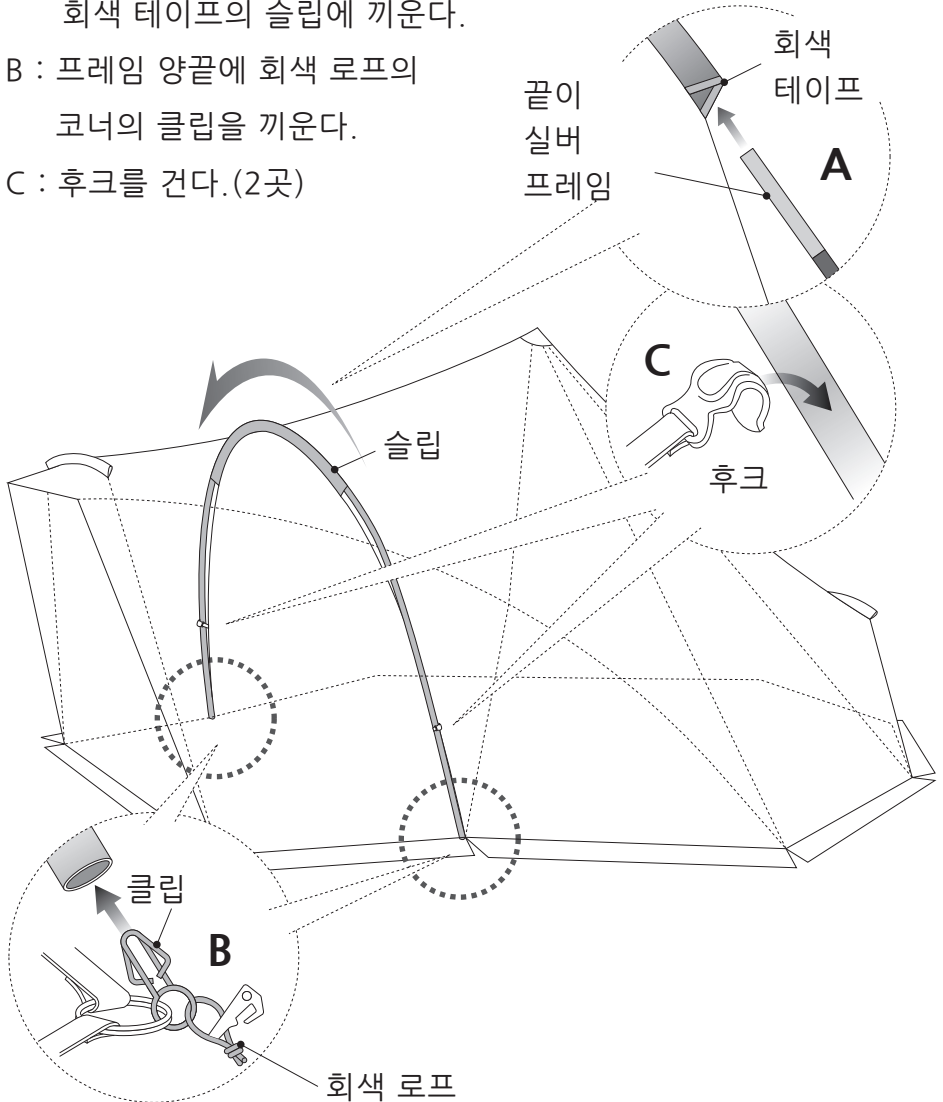

2 -2 프레임 설치

D : 2번째로 긴 프레임(프론트 프레임(단))을 검은색 테이프의 슬립에 끼운다.

E : 프레임 양끝에 검은 로프의 코너에 클립을 끼운다.

F : 후크를 건다 (4곳)

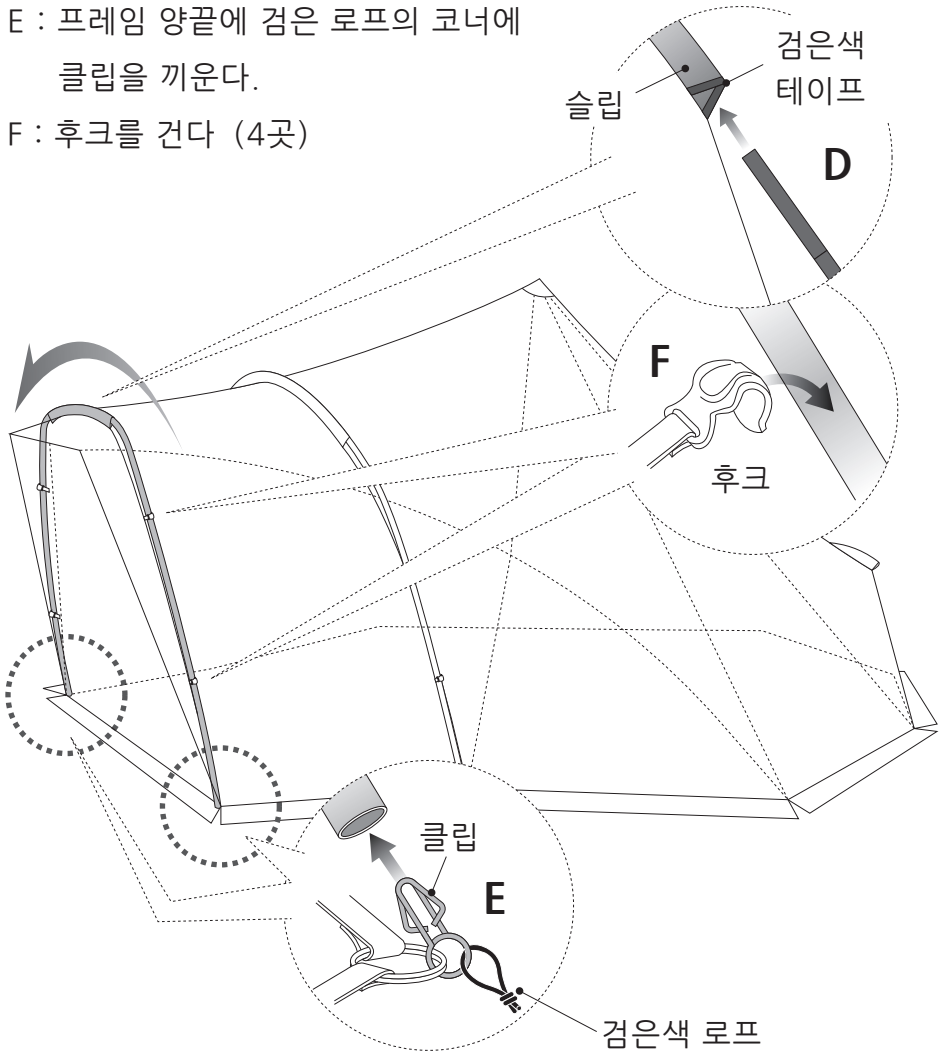

2 -3 프레임 설치

G : 한쪽 끝에 볼록한 부품이 달린 프레임(브릿지 프레임)의 볼록 부분을 본체 프론트 상부끝의 고리에 끼운다.

H : 하부사이드 코너에 있는 클립을 프레임끝에 끼운다.

I : 후크를 거는 (5곳) 반대 쪽에도 같은 순서로 브릿지 프레임을 설치한다.

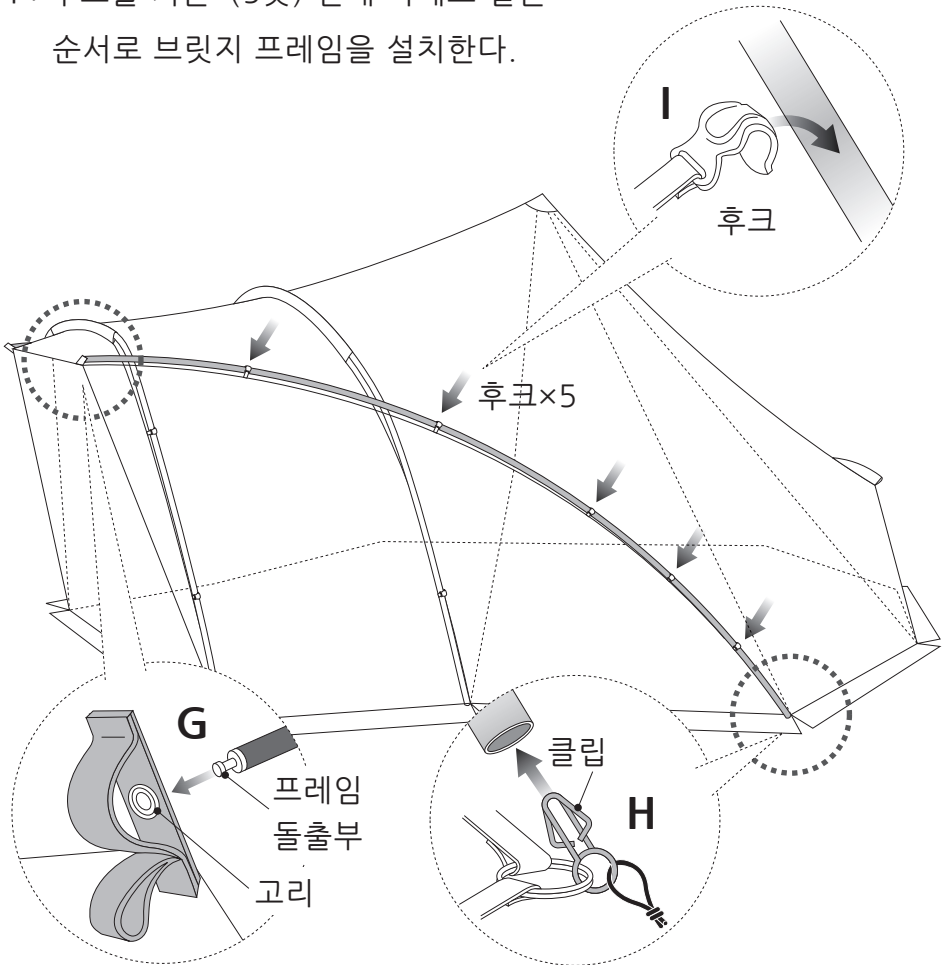

2 -4 프레임 설치

J : 프론트 코너 2곳에 펍 (그라트스테인크28) 을 박는다.

K : 가장 짧은 프레임 (리어 프레임) 을 본체 뒤에 있는 슬립에 끼운다.

L : 하부 사이드의 코너에 있는 클립을 프레임 끝에 끼운다.

M : 후크를 건다 (2곳)

N : 코너 2곳을 바깥 쪽으로 당겨 펍 (그라트스테인크28) 을 박는다.

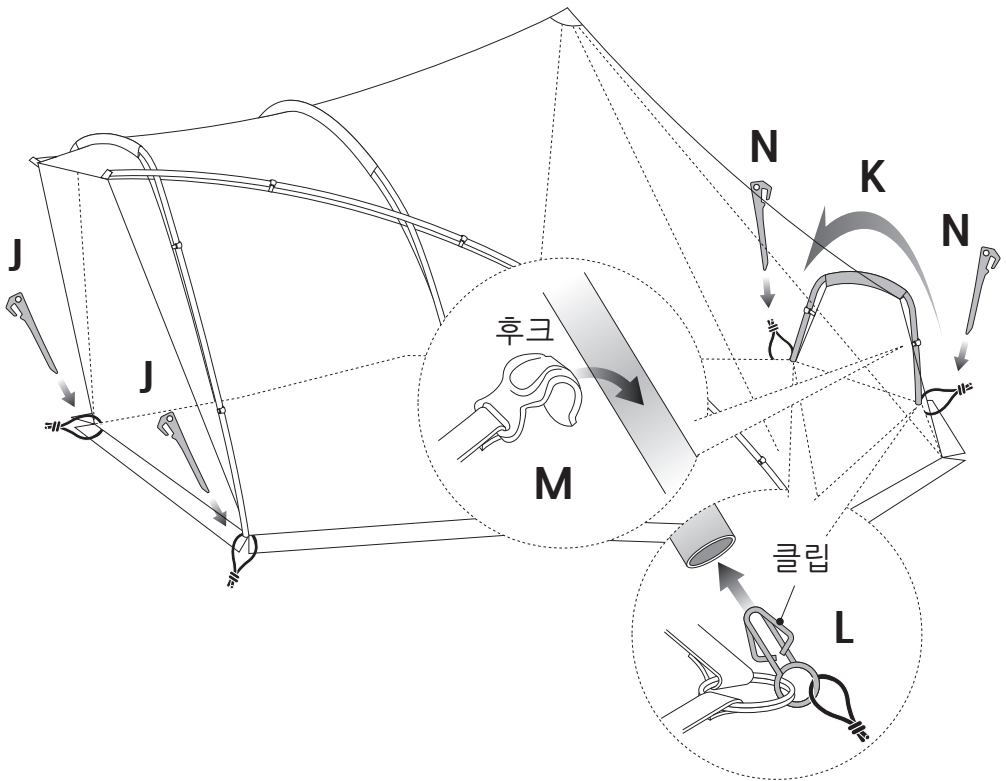

3 -1 로프의 설치와 펍 다운

아래 그림에 따라 2m로프와 3m로프를 모두 세팅한다.
 본체 후방 2곳에만 2m로프, 그 외에는 3m로프를 세팅한다.
 링이 달린 테이프에는 링에, 링이 없는 경우에는 테이프에
 직접 로프를 세팅

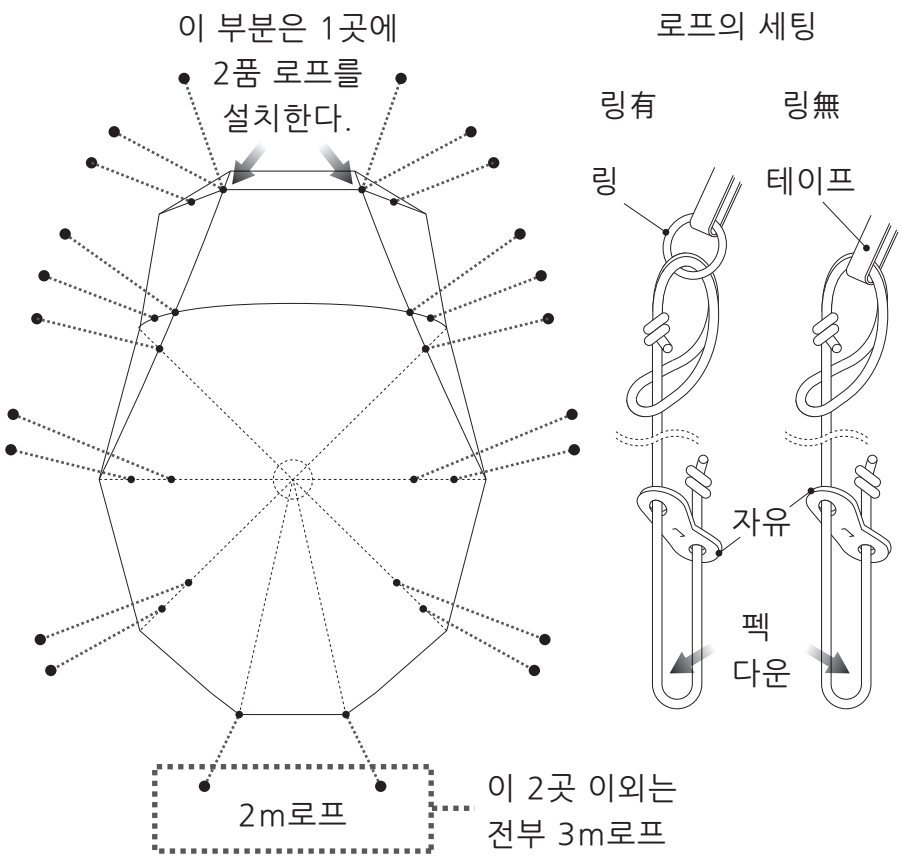

3 -2 로프의 설치와 펍 다운

A : 프레임에 테이프를 돌려만다.

B : 2개의 로프를 같이 1개의 펍으로 고정

C : 3개의 로프를 가이 1개의 펍으로 고정

D : 1개의 로프를 1개의 펍으로 고정

※스토퍼 조정은 인너텐트 세팅후에 합니다.

이 시점에서 스노퍼는 텐션을 강하지 않게 해 주세요.

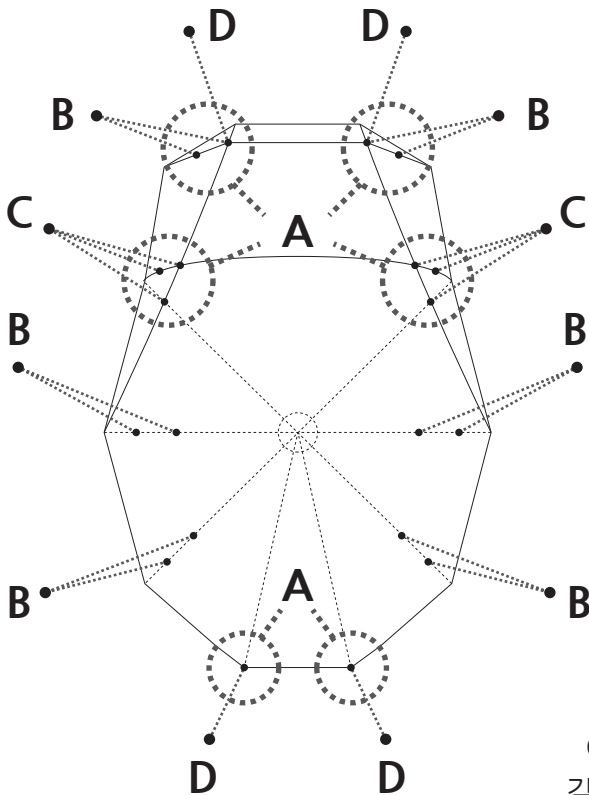

A

테이프를
프레임에
돌려만다.

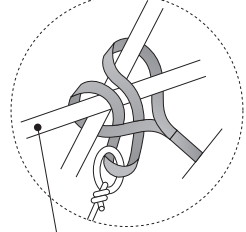
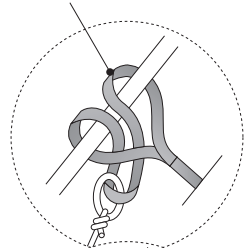

교차하는
프레임은
2개를 같이
테이핑한다.

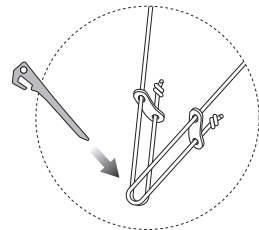

B부분은 2개를 같이
C부분은 3개의 로프를
같이 1개의 펍으로 고정.

4 인너텐트의 설치

A : 센터 폴의 D링에 인너텐트 상부의 후크를 걸고
 어저스터로 높이를 조정하고 벨크로로 고정한다.
 (폴을 비스듬히 하면 상부에 손이 닿을 수 있습니다)

B : 인너 중앙부에 있는 고정용 테이프를
 폴에 말아서 고정(2곳).

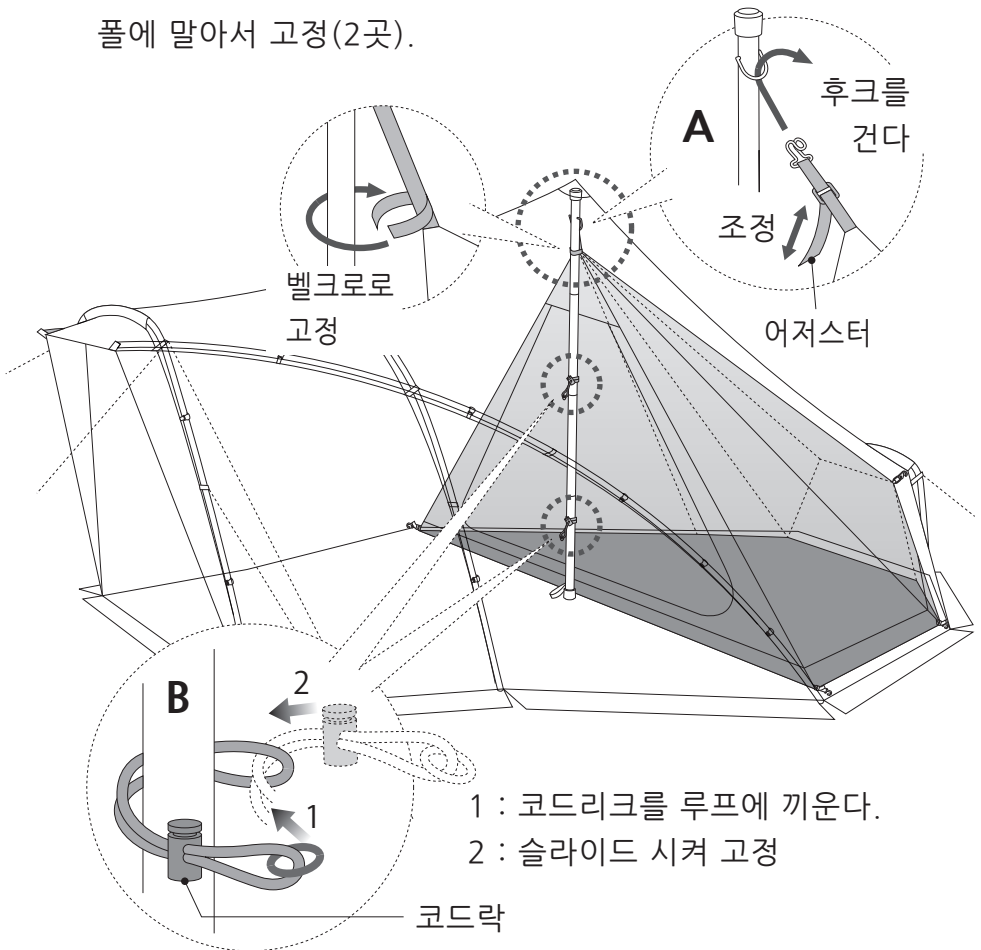

- 1 : 코드리크를 루프에 끼운다.
- 2 : 슬라이드 시켜 고정

4 -2 인너텐트 설치

C : 실내 후방의 상부링에 인너텐트의 후크를 건다 (2곳)

D : 하단 후방 2곳의 후크를 본체 링에 건다 (2곳)

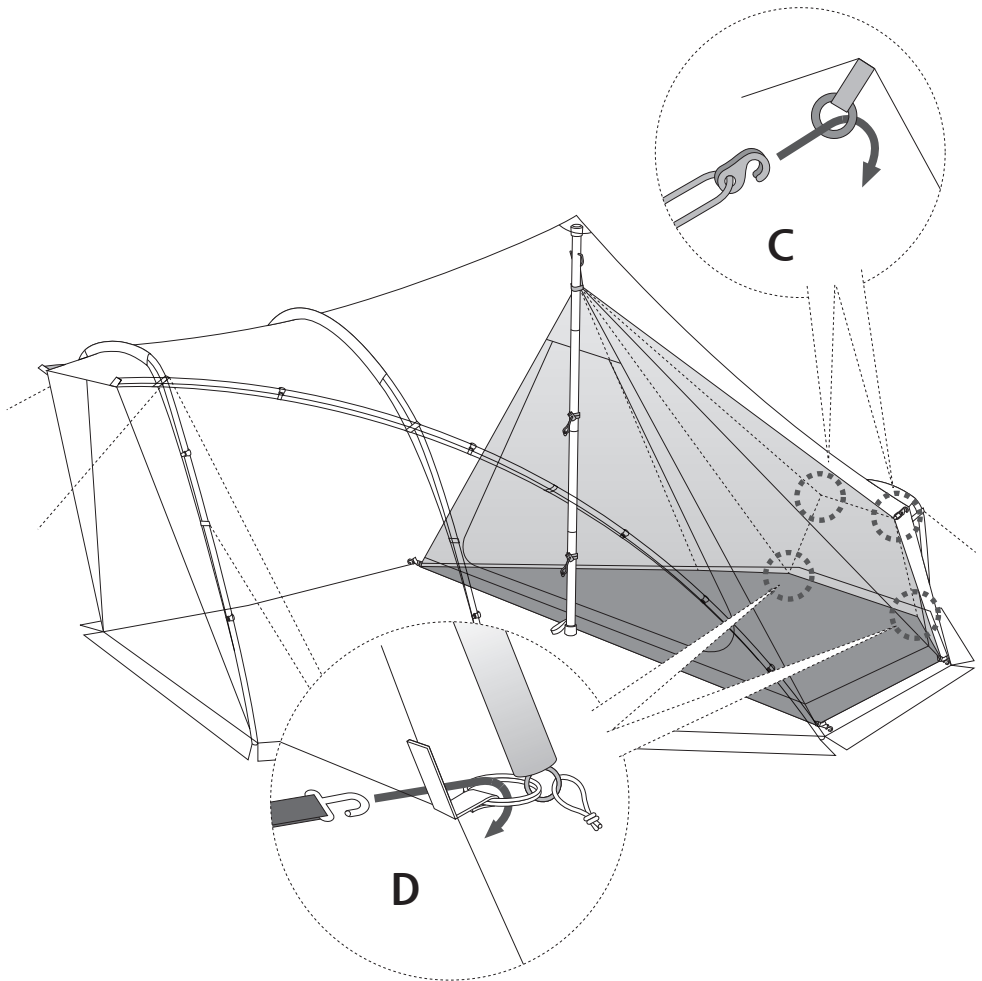

4 -3 인너텐트의 설치

E : 하부 중앙 2곳의 후크를 본체 링에
걸어 어저스터로 조정한다 (2곳)

F : 하부 전방 2곳의 후크를 본체 링에
걸어 어저스터로 조정한다 (2곳)

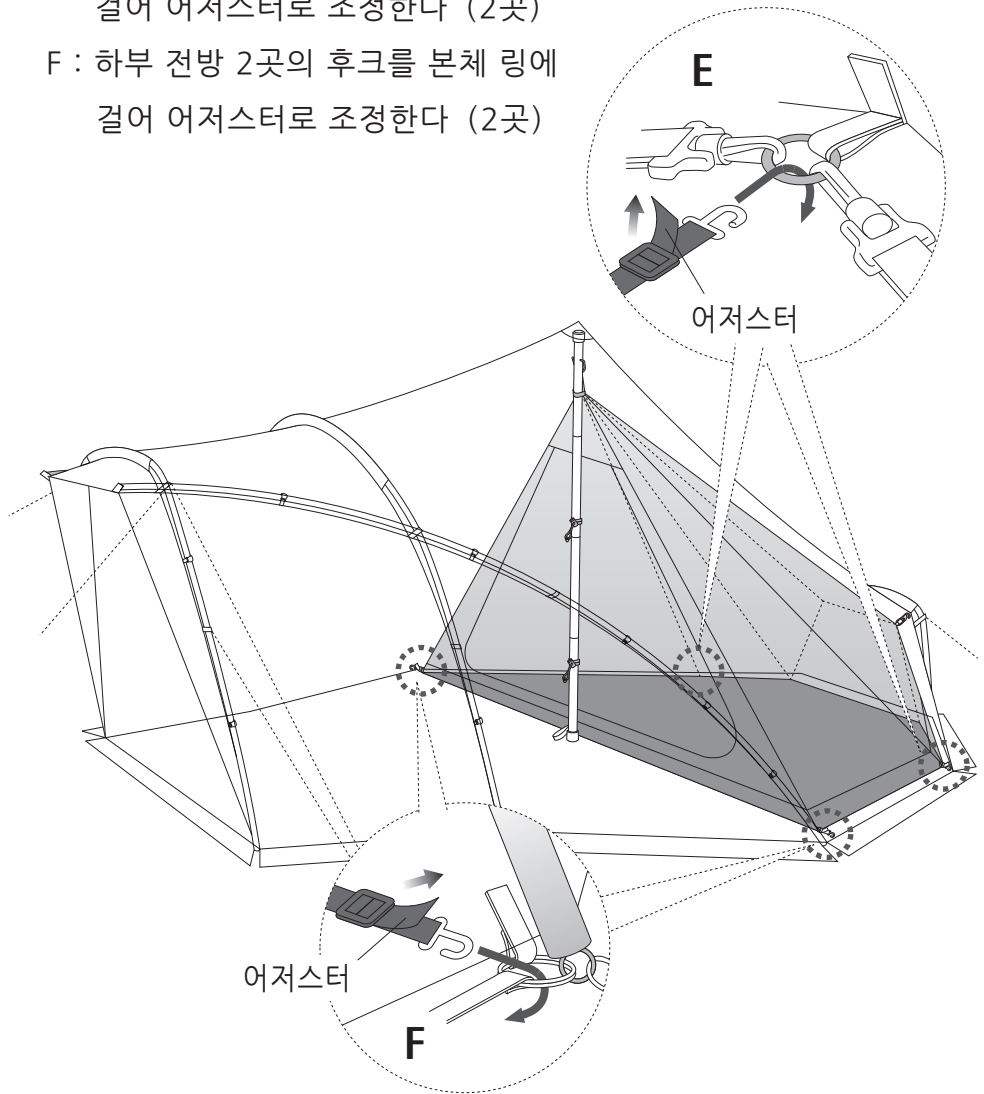

4 -4 인너텐트 설치

G : 인너텐트 설치가 완료되면 그물 전체의 스토퍼를 올려 텐션을 주어 작업을 종료시킨다.

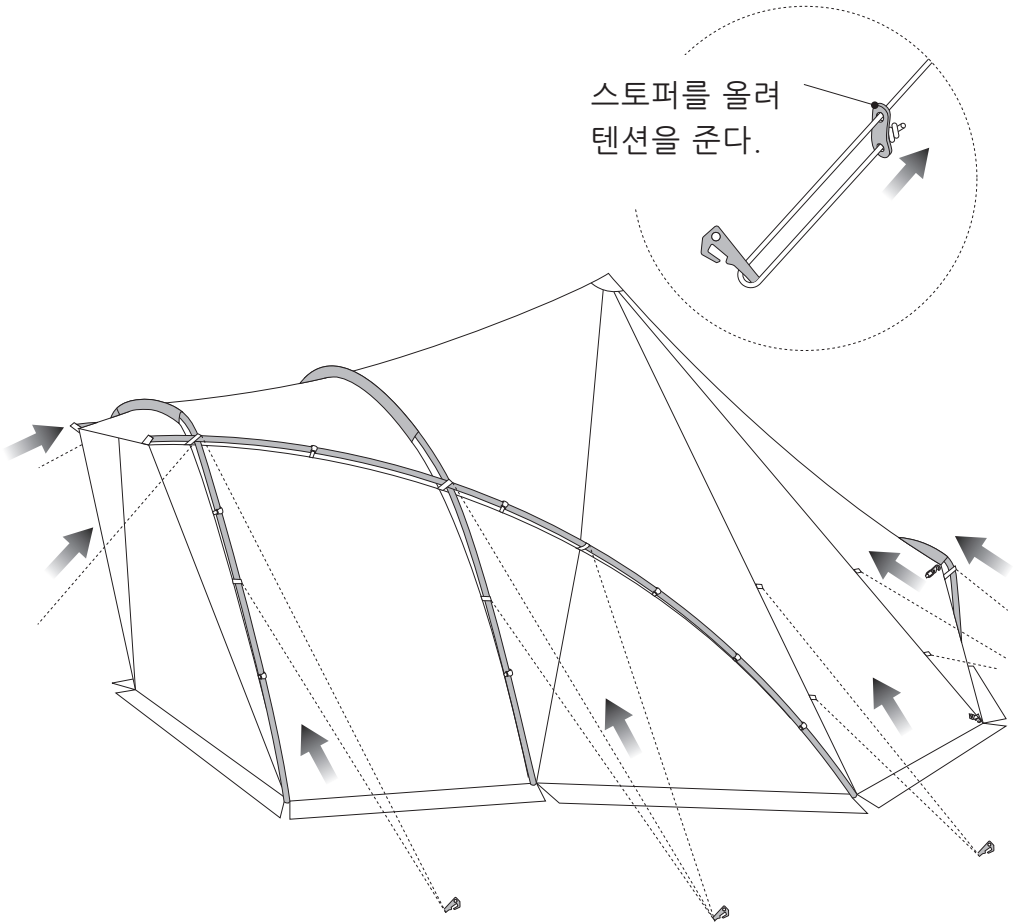

■ 보증및 수리에 대하여

제품에 하자가 있을 경우 구입점이나 폐사로 문의 바랍니다. 제조상의 결함이 있을 경우 무상으로 교환·수리해 드립니다. 사용이나 경년에 의한 파손등에 대해서는 적절한 가격으로 수리를 해 드립니다. 제품이나 부속품의 절판에 의한 자재 입수가 곤란한 경우나 제품의 상태에 따라서는 수리가 불가능한 경우가 있으니 양해 바랍니다.

※ 수리를 맡기실 때에는 제품의 물기나 오염물등을 제거한 후에 부탁드립니다. 물기나 오염물이 있을 때에는 수리작업의 방해가 됩니다. 폐사에서 수리전에 물기나 오염물 제거작업을 하는 경우 비용과 시간에 따른 영향으로 결과적으로 고객님에게 부담을 드리는 경우가 있습니다. 이해와 협력을 부탁드립니다.

ZANE ARTS 한국판매 대리점
주식회사 제이디오
경기도 안양시 동안구 엘에스로 23 JDO빌딩
전화번호 070-8796-0869

ZANE ARTS, Inc.
7190-2 Shimauchi Matsumoto-shi Nagano
390-0851 Japan