

mocoline

取扱説明書

保証書付き

ペット用自動給餌器

オートフィーダー II | MCFD-04A



このたびは「ペット用自動給餌器オートフィーダーII | MCFD-04A」をお買い上げいただき誠にありがとうございます。ご使用前に必ずこの説明書をお読みください。

この説明書は、事故を防ぐための重要な注意事項と製品の取扱い方法を示しています。

この説明書をよくお読みのうえ、製品を安全にお使いください。

お読みになった後は、大切に保管してください。

🐾 目次

安全上の注意	2~4
セット内容	4
主な仕様	5
各部の名称とはたらき	5~7
ご使用前の準備	8~9
使い方	10~13
お手入れについて	14
故障かな?と思ったら	14
保証とアフターサービス	15



🐾 安全上のご注意

※電気製品は、正しく取り扱いすることで安全にお使いいただけます。
ご使用前に次の注意事項をよくお読みになり、必ずお守りください。
※注意事項は、危害や損害の大きさと切迫の程度を示すために「警告」と「注意」の2つに区分しています。

 **警告** この表示を無視して誤った取り扱いをしたときに、人、ペットが死亡または重傷を負う可能性が想定される内容を示しています。

 **注意** この表示を無視して誤った取り扱いをした時に、人、ペットが傷害を負ったり、物的損害の発生が想定される内容を示しています。

**お守りいただく
内容を次の図記号で
説明しています**

 の記号は「注意(警告を含む)をうながす事項」を示します。
 の記号は「してはいけない行為(禁止事項)」を示します。
 の記号は「しなければならない行為(強制事項)」を示します。

警告

 **本製品について**
本製品は犬猫専用の自動給餌器です。本来の使用目的以外には使用しないでください。子犬や子猫、あるいはフードトレイに背が届かない犬猫や身体障害のある犬猫には本製品を使用しないでください。

 **ドライフード専用**
ウェットフード、缶詰フード、モイストフードは使用しないでください。
ドライフード以外の異物を入れないでください。

 **設置場所について**
ご家庭の室内でのみご使用ください。水平な場所に設置してください。感電のおそれがありますので、浴槽やシンクに落ちる恐れのある場所には本製品を置かないでください。
転倒するおそれがありますので、人が通る所には電源コードをひかないでください。

 **本体の上には物を置かない**
本製品は自動運転しますので本体の上には物を置かず、何も無い状態にしてください。

 **水濡れ禁止**
電気部品が損傷するおそれがありますので、本体を濡らしたり、水に浸さないでください。

 **動作チェックをする**
設置が完了したら動作チェックを行ってください。
給餌が適切に行われているか、頻繁に動作を確認してください。

 **長期間外出する場合**
長期間外出する前には必ず電源プラグを抜き、電池を新しいものと交換してください。

 **メーカー推奨品について**
メーカーが推奨あるいは販売する付属品のみを使用してください。

 **分解の禁止**
この取扱説明書で説明されている以外の部分は分解しないでください。

 **感電防止**
感電のおそれがありますので、電源コードを使用する場合は電源コードを水またはそれ以外の液体に浸けないでください。電源コードが濡れた場合は、コンセントの電源を切ってください。電源コードを抜くことはしないでください。

 **電源コードについて**
本製品を使用していない時、あるいはパーツの取り付け・取り外し・洗浄を行う前には、必ず電源コードを抜いてください。電源コードを引っ張ってコードを抜かないでください。電源コードを抜く際はコードを引っ張るのではなく、差し込み部分を持って引き抜いてください。

 **故障した場合**
電源コードが壊れている、正常に動かない、あるいは故障などの症状が見られる場合は、本製品を動作させないでください。詳細に関してはお買い上げの店舗または販売元までお問い合わせください。

 **梱包材は適切に処分する**
窒息するおそれがありますので、包装に使われているポリ袋はお子様やペットの近くに置かないでください。

 **お子様に触れさせない**
子供だけで使わせたり、幼児の手の届く所で使用しないでください。けがのおそれがあります。

注意

 ペットがパーツを噛んだり吞み込んだりしないようお気をつけください。
電源コードの保護には、工具店などで購入できるコンジット管(プラスチック製の硬いプロテクター)などを使用してください。

■ 設置場所に関するご注意

本体は水平でガタつきのない、安定した場所に設置してください。屋外や浴室内など湿気の多い場所、長時間直射日光が当たる場所や暖房機の近くでの使用は故障・事故の原因になります。

※転倒防止のため、活発なペットがいる場合は壁際に置くことをおすすめします。

■ 乾電池に関するご注意

本製品は通常電源アダプターから給電されますが、予備電源として単一形乾電池を使用します。ご使用の際は以下の点にご注意ください。

- 古い電池と新しい電池を同時に使用しないでください。
- アルカリ乾電池と充電電池など種類の違う電池を同時に使用しないでください。
- 長時間使用しない場合は電池を取り出してください。
- ショートさせたり、分解、加熱したり、水や火の中に入れてください。
- 万が一、電池からもれた液が目に入ったときは、すぐに大量の水で洗い、医師に相談してください。
- マンガン乾電池は、本製品の性能を十分に発揮できない場合がありますので、使用しないでください。
- 電池を交換する際は、全て新しい電池に交換してください。
- 電池の+/-の向きを正しく入れてください。
- 電池は自然放電します。
※電池を誤使用すると発熱・破裂・発火・液もれなどの危険があります。

🐾 セット内容

箱を開けたら以下の同梱物が入っているか必ず確認してください。

- 本体×1
- 2Lフードタンク×1
- 4Lフードタンク×1
- フタ×2(2Lタンク用+4Lタンク用)
- 乾燥剤×1
- 電源コード×1
- 電源アダプター (DC 5V/1A)×1
- フードトレイ台座×1
- ステンレスフードトレイ×1
- 取扱説明書×1

🐾 主な仕様

電源:	電源アダプター DC 5V/1A	予備電源:	単一形乾電池×3(別売)
外形寸法(約):	2L 幅:168x190x245mm、4L 幅:168x190x315mm(本体のみ)		
重量(約):	1.1kg(2L)、1.2kg(4L)	容量(約):	2L、4L
フード種類:	ドライタイプのドッグフードまたはキャットフード		

🐾 各部の名称とはたらき

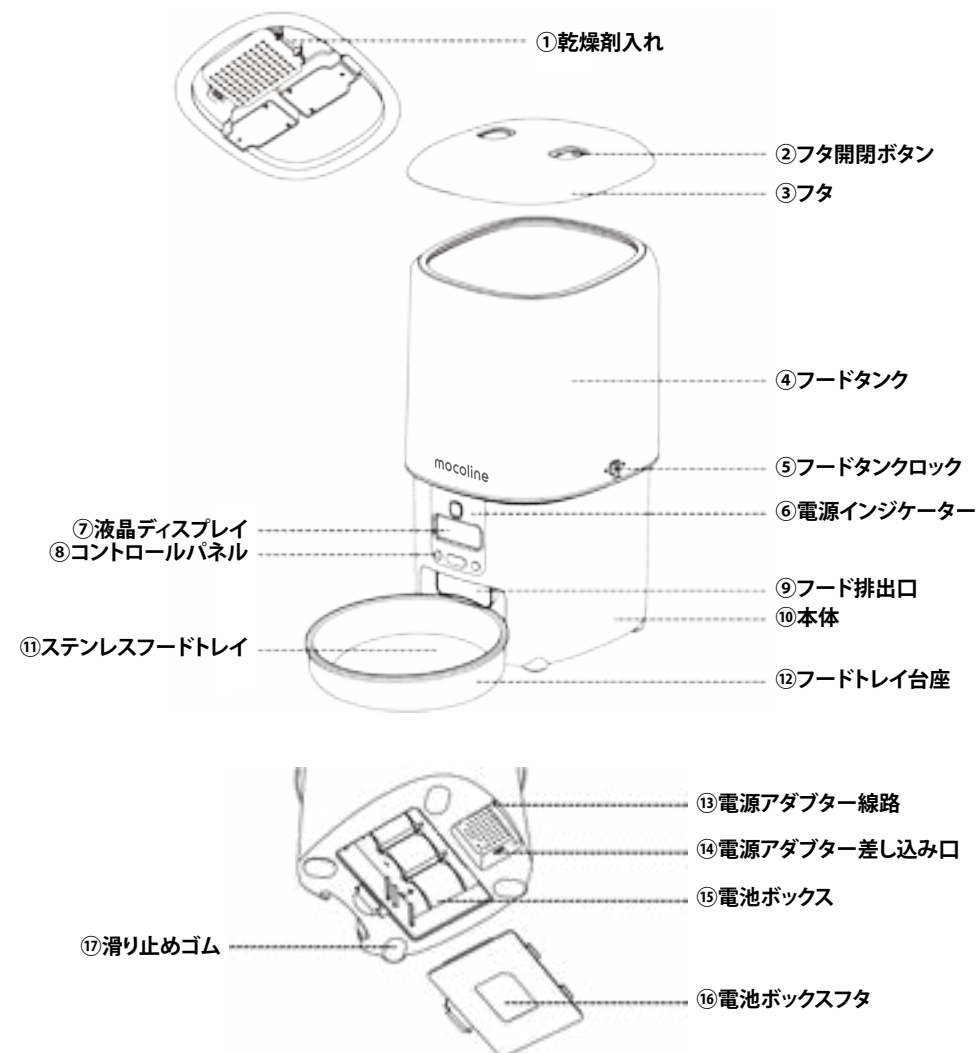

⑦液晶ディスプレイ



- ①電池残量表示:電源アダプターを接続している場合は満充電表示となります。
- ②餌詰まり表示:餌が本体に詰まった場合に表示されます。
- ③午前/午後表示:午前午後を表示します。
- ④時間/給餌分量表示:現在の時刻を表示します。自動的に餌をあげるときは設定した給餌分量を表示します。
- ⑤ロック/解除表示:ロック/解除表示を表示します。ロック解除は「①ロック解除/撤回ボタン」(p7参照)を3秒以上押すことで解除可能です。
- ⑥給餌回数表示:設定した給餌回数を表示します。

⑧コントロールパネル

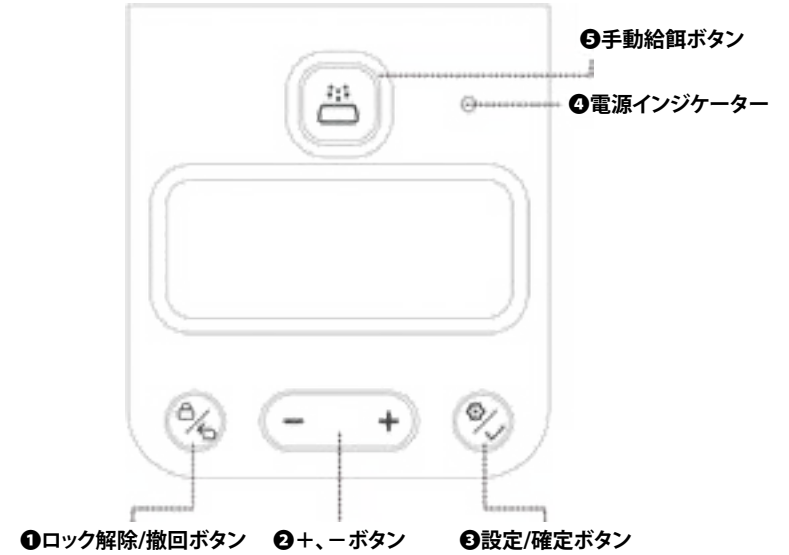

- ①ロック解除/撤回ボタン:ロック解除と1つ前のステップに戻る時に押します。
- ②+、-ボタン:給餌回数や給餌分量の確認と時間や分量、午前午後を設定する時に押します。
※ロック状態でも、「+、-ボタン」を押すことで予約したスケジュールを確認可能です。
- ③設定/確定ボタン:給餌回数設定と設定内容確定の時に押します。
- ④電源インジケータ:正常時は白色のランプが点灯します。
電池残量不足や餌詰りの時は赤色のランプが点滅します。
- ⑤手動給餌ボタン:手動で給餌を行う時に押します。

🐾 ご使用前の準備

■ 付属品を取り出す

1. ②フタ開閉ボタンを内側に押し、③フタを開けます。
2. ⑪ステンレスフードトレイと、⑫フードトレイ台座、電源アダプター、電源コードを取り出します。
3. ③フタの裏側にある①乾燥剤入れに乾燥剤を入れます。
4. ③フタを閉じます。
※フタが正しく閉まるとカチッと音がします。

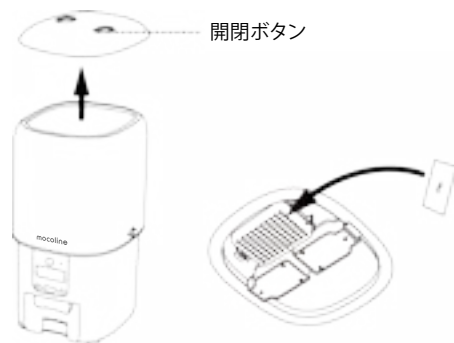

■ 乾電池を入れる場合

1. 本体底面の⑬電池ボックスフタを開けて単一形乾電池(別売)を3本入れます。
※電池の+と-の方向に気をつけてください。
2. ⑬電池ボックスフタを閉じます。

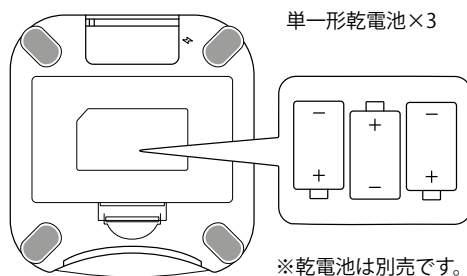

■ 電源コードを接続する場合

1. 本体底面の⑭電源アダプター差し込み口に電源コードのプラグを差し込みます。
2. 電源コードのUSB端子を電源アダプターに差し込みます。

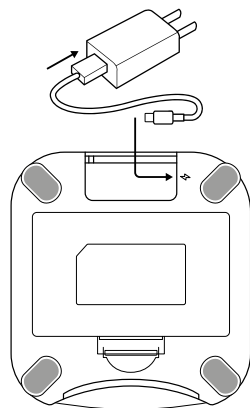

■ 本体とトレイを組み立てる

1. ⑫フードトレイ台座に⑪ステンレスフードトレイを被せます。
2. ⑩本体の前面を浮かせます。
3. ⑫フードトレイ台座を本体下部に差し込みます。
4. ⑩本体前面をゆっくりと下ろします。
※⑩本体下部の凸を⑫フードトレイ台座の凹に差し込みます。

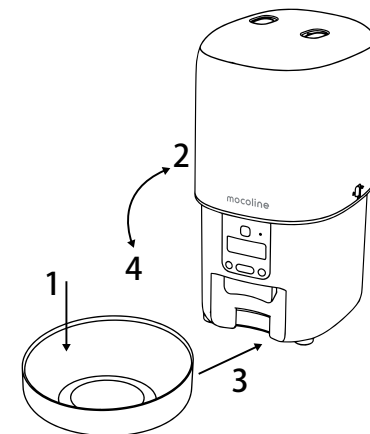

■ 設置する

水平でガタつきのない安定した場所に設置します。

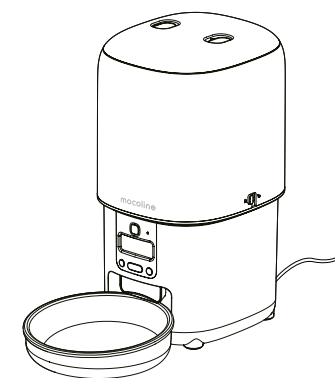

■ 電源を接続する

1. 電源アダプターのプラグをコンセントに差し込みます。
2. ④電源インジケータと⑦液晶ディスプレイが点灯します。
※④電源インジケータは、電源が入っている間、白く点灯し続けます。

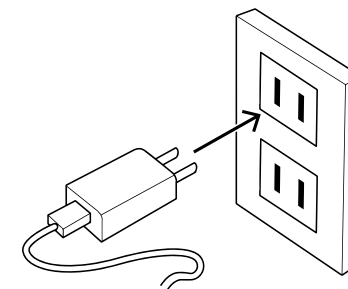

■ ペットフードを入れる

- ③フタを開け、適量のペットフードを
- ④フードタンクに入れ、③フタを閉じます。

※2Lタンクを利用した場合：④フードタンクの容量は最大2Lです。許容量以上は入れないでください。
 ※4Lタンクを利用した場合：④フードタンクの容量は最大4Lです。許容量以上は入れないでください。

※缶詰、または濡れた・湿ったペットフードを入れしないでください。

※ペットフードの推奨サイズは3~12mmです。
 ※一回分量は7~9gです。



■ ロックの解除

通常は誤操作を防ぐためにロックが掛かっています。各ボタンを操作をする際はロックを解除します。

＋、－ボタンを押すことでロック状態でも予約したスケジュールを表示可能です。

ロックを解除するには、

- ①ロック解除/撤回ボタンを3秒以上長押しします。

※ロック解除で鍵の表示が消えます。
 ロック解除後、30秒間何も操作しないと再びロックがかかります。

ロックされた状態

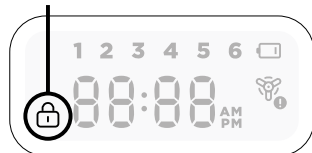

🔑 3秒間長押し

ロックが解除された状態



■ 現在時刻を合わせる

1. ③設定/確定ボタンを3秒間長押しします。“時”が点滅しますので、②＋、－ボタンを押して現在時刻に合わせます。
2. ③設定/確定ボタンを押して決定します。
3. “分”が点滅しますので、②＋、－ボタンを押して現在時刻に合わせます。
4. ③設定/確定ボタンを押して決定します。
5. “AM/PM”が点滅しますので、②＋、－ボタンを押して午前午後を選択します。
6. ③設定/確定ボタンを押して時間を決定します。
 ※時刻は24時間表示です。
 例) 午後2時→14:00pm

🔑 3秒長押し

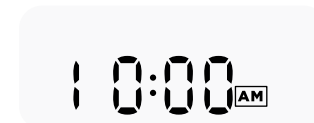
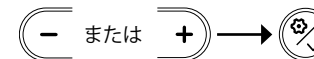
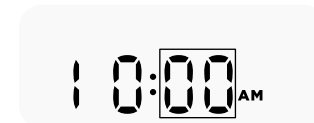
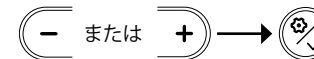
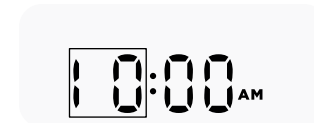

※午前10:00に設定した場合

■ 自動給餌を設定する

※本体の時刻と現在時刻を一致させた上で設定をお願いいたします。1日のフードを与える時刻・回数・量を設定して自動で給餌する事ができます。

1. 時刻設定完了後、③設定/確定ボタンを押します。
2. 1回目の給餌時間設定ができます。
3. ②+、-ボタンで1回目の給餌時間設定完了後、③設定/確定ボタンを押して決定します。
4. 分量設定ができます。
※1回最大16分量まで設定できます。
5. ②+、-ボタンで分量設定完了後、③設定/確定ボタンを押して決定します。
6. 2回目の給餌時間設定ができます。
※1日最大6回まで給餌設定できます。
※途中操作終了する場合、③確定/設定ボタンを長押ししてください。
7. 設定された時刻になると、設定した分量のフードが⑨フード排出口から排出されます。

1回目の給餌時刻を設定します。

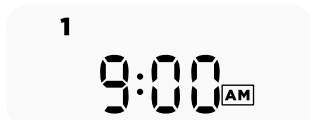

1回目の給餌分量を設定します。

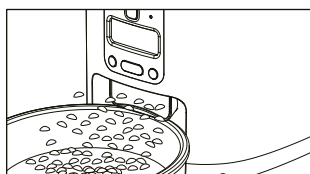
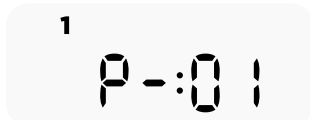

■ 設定をリセットする

ロック解除した状態で、①ロック解除/撤回ボタンと③設定/確定ボタンを同時に3秒以上押します。全ディスプレイ表記が表示され、電源インジケータランプが赤色に点灯すると工場出荷時の設定に戻り、リセットされます。

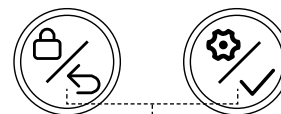

同時に3秒以上長押し

■ 手動給餌

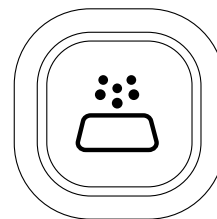

給餌分量は押した回数分出ます。

※約2~3秒お待ちください。

※手動給餌は設定したスケジュールに影響されません。

※手動給餌の場合最大20分量が排出されます。

お手入れについて

本製品はペットの大切な食事を取り扱います。
衛生的観点から定期的に洗浄し、お手入れしてください。

■ 本体、フードトレイ台座のお手入れ

汚れがついたら柔らかい乾いた布で拭いてください。汚れがひどい場合は、薄めた食器用洗剤を含ませた布を固くしぼり拭いてください。

■ フードタンク内部、フード排出口のお手入れ

柔らかい湿らせた布で拭いてください。フードタンク内部にフードの残риがある場合は掃除機などで吸ってください。

■ ステンレスフードトレイのお手入れ

フードトレイから取り外し、食器用洗剤で洗ってください。洗った後はよくすすぎ、乾かしてからご使用ください。本体を濡らしたり、洗浄したりしないでください。



アルコール、ベンジン、シンナーなどの溶剤は使用しないでください。

本製品を食器洗い乾燥機に入れないでください。

故障かな?と思ったら

Q: ボタンが押せなくなった。

A: 30秒間操作しないと自動的にロックされます。①ロック解除/撤回ボタンを3秒間長押ししてロックを解除してください。

Q: 自動給餌の分量設定を忘れてしまった。

A: ②+、-ボタンを押すことで、給餌回数ごとの分量が表示されます。

Q: フードが出てこない。

- A: ① 必ず3~12mmのドライペットフードを入れてください。
② 電池の残量が少なくなっていないか確認してください。
③ 電源アダプターが接続されているか確認してください。
④ ②餌詰まり表示が表示されているか確認してください。

Q: ディスプレイが点灯しない。

A: 30秒間操作しないと、画面がロックされ消灯します。①ロック解除/撤回ボタンを3秒間長押しして、画面をロック解除してください。

問題が解決しない場合はカスタマーサポートセンターにお問い合わせください。

mocoline

自動給餌器 オートフィーダー II

販売元：VANLINKS株式会社

連絡先：support@mocoline.com

型番：MCFD-04A

住所：東京都新宿区矢来町113-1 神楽坂升本ビル4F

