

mocoline

## 取扱説明書 保証書付き

ペット用自動給餌器

## オートフィーダー | MCFD-03A

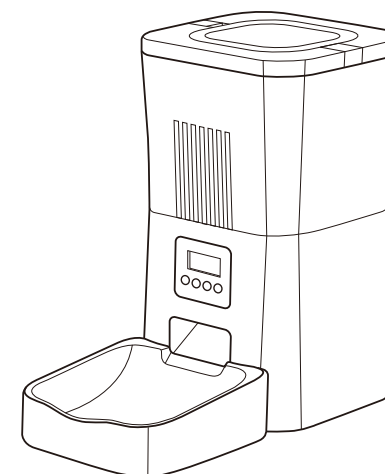

このたびは「ペット用自動給餌器 オートフィーダー | MCFD-03A」をお買い上げいただき誠にありがとうございます。ご使用前に必ずこの説明書をお読みください。

この説明書は、事故を防ぐための重要な注意事項と製品の取扱い方を示しています。この説明書をよくお読みのうえ、製品を安全にお使いください。お読みになった後は、いつでも見られるところに必ず保管してください。

## 目次

安全上のご注意	2, 3	使い方	8~10
セット内容	3	お手入れについて	11
主な仕様	3	故障かな?と思ったら	11
各部の名称とはたらき	4, 5	保証とアフターサービス	12
ご使用前の準備	6, 7		

## 安全上のご注意

※電気製品は、正しく取り扱うことで安全にお使いいただけます。ご使用前に次の注意事項をよくお読みになり必ずお守りください。

※注意事項は、危害や損害の大きさと切迫の程度を示すために「警告」と「注意」の2つに区分しています。

**警告** この表示を無視して誤った取り扱いをしたときに、人、ペットが死亡または重傷を負う可能性が想定される内容を示しています。

**注意** この表示を無視して誤った取り扱いをしたときに、人、ペットが傷害を負ったり、物的損害の発生が想定される内容を示しています。

**お守りいただく内容を次の図記号で説明しています。**

- △の記号は「注意（警告を含む）をうながす事項」を示します。
- ⊘の記号は「してはいけない行為（禁止事項）」を示します。
- の記号は「しなければならない行為（強制事項）」を示します。

### 警告

#### 本製品について

本製品は犬猫専用の自動給餌器です。本来の使用目的以外には使用しないでください。子犬や子猫、あるいはフードトレイに背が届かない犬猫や身体障害のある犬猫には本製品を使用しないでください。

#### ドライフード専用

ウェットフード、缶詰フード、モイストフードは使用しないでください。ドライフード以外の異物を入れないでください。

#### 設置場所について

ご家庭で室内でのみご使用ください。水平な場所に設置してください。感電のおそれがありますので、浴槽やシンクに落ちる恐れのある場所には本製品を置かないでください。転倒するおそれがありますので、人が通る所には電源コードをひかないでください。

#### 本体の上には物を置かない

ユニットが自動運転しますので本体の上には物を置かず、何も無い状態にしてください。

#### 水濡れ禁止

電気部品が損傷するおそれがありますので、本体を濡らしたり、水に浸さないでください。

#### 動作チェックをする

設置が完了したら動作試験を行ってください。給餌が適切に行われているか頻りに動作をチェックしてください。

#### 長期間外出する場合

長期間外出する前には必ず電源プラグを抜き、電池を新しいものと交換してください。

#### メーカー推奨品について

メーカーが推奨あるいは販売する付属品のみを使用してください。

#### 感電防止

感電のおそれがありますので、電源コードを使用する場合は電源コードやプラグを水またはそれ以外の液体に濡らさないでください。プラグが濡れた場合は、壁コンセントの電源を切ってください。プラグを抜くことはしないでください。

#### 分解の禁止

この取扱説明書で説明されている以外の部分は分解しないでください。

#### 電源プラグについて

本製品を使用していない時、あるいはパーツの取り付け・取り外し・洗浄を行う前には、必ず電源プラグを抜いてください。

#### 電源コードについて

電源コードを引っ張ってコードを抜かないでください。プラグを抜く際はコードを引っ張るのではなく差し込み部分を持って引き抜いてください。

#### 故障した場合

電源コードやプラグが壊れている、正常に動かない、あるいは故障などの状況が見られる場合は、本製品を動作させないでください。詳細に関してはお買い上げの店舗または販売元までお問い合わせください。

#### 梱包材は適切に処分する

窒息するおそれがありますので、包装につかわれているポリ袋はお子様やペットの近くに置かないでください。

#### お子様に触れさせない

子供だけで使わせたり、幼児の手の届く所で使用しないでください。けがのおそれがあります。

### 注意

ペットがパーツを噛んだり呑み込んだりしないようお気をつけください。電源コードの保護には、工具店などで購入できるコンジット管（プラスチック製の硬いプロテクター）などを使用してください。

## ■設置場所に関するご注意

本体は水平でガタつきのない安定した場所に設置してください。屋外や浴室など湿気の高い場所、長時間直射日光が当たる場所や暖房機の近くでの使用は故障・事故の原因になります。

※本体の転倒防止のため、活発なペットがいる場所では壁際に置くことをおすすめします。

## ■乾電池に関するご注意

本製品は通常電源アダプターから給電されますが、予備電源として単一形乾電池を使用します。ご使用の際には以下の点にご注意ください。

- 古い電池と新しい電池を同時に使用しないでください。
- アルカリ乾電池と充電電池など種類の違う電池を同時に使用しないでください。
- 長時間ご使用されない場合は電池を取り出してください。
- ショートさせたり、分解、加熱したり、水や火の中に入れてください。
- 万一、電池からもれた液が目に入ったときは、すぐに大量の水で洗い、医師に相談してください。
- マンガン乾電池は、本製品の性能を十分に発揮できない場合がありますので、使用しないでください。
- 電池は一度に新しい電池と交換してください。
- 電池の+/-の向きを正しく入れてください。
- 電池は自然放電します。

※電池を誤使用すると発熱・破裂・発火・液もれなどの危険があります。

## セット内容

### 箱を開けたら以下の同梱物が入っているか必ず確認してください

- MCFD-03A本体 ●フードトレイ台座 ●ステンレスフードトレイ
- 電源アダプター ●電源ケーブル ●乾燥剤 ●取扱説明書(保証書付き)

## 主な仕様

電源	電源アダプター DC5V 1A	予備電源	単一形乾電池×3 (別売)
外形寸法(約)	幅：182 × 奥行：182 × 高さ：315mm (本体のみ)		
重量(約)	1.41kg	容量(約)	4ℓ
フードの種類	ドライタイプのドッグフードまたはキャットフード		

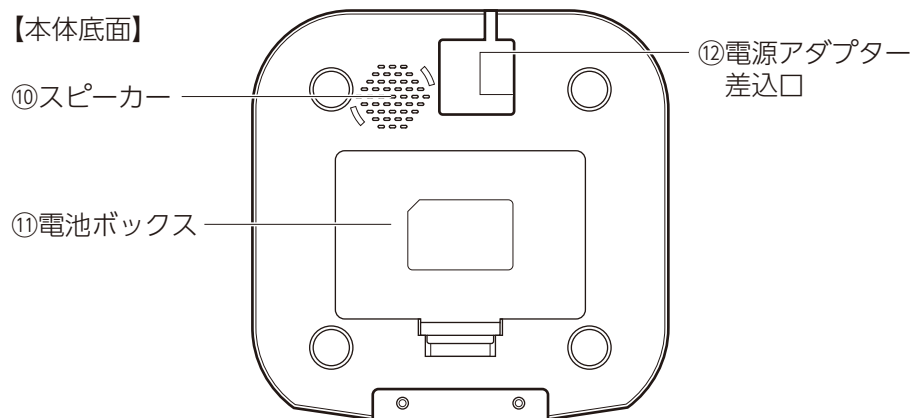
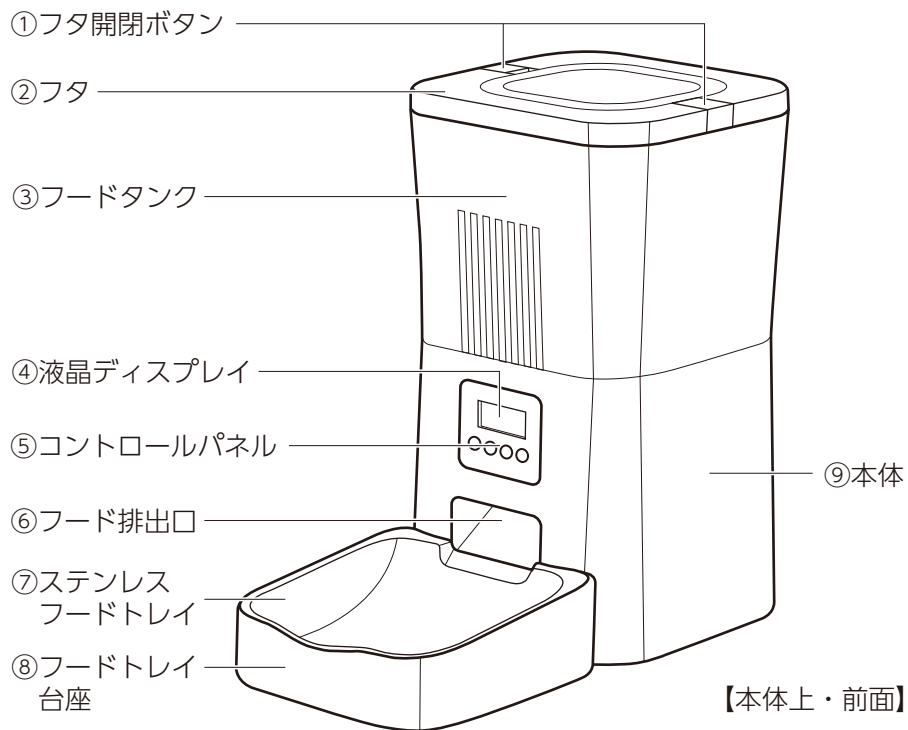

【④液晶ディスプレイと⑤コントロールパネル】

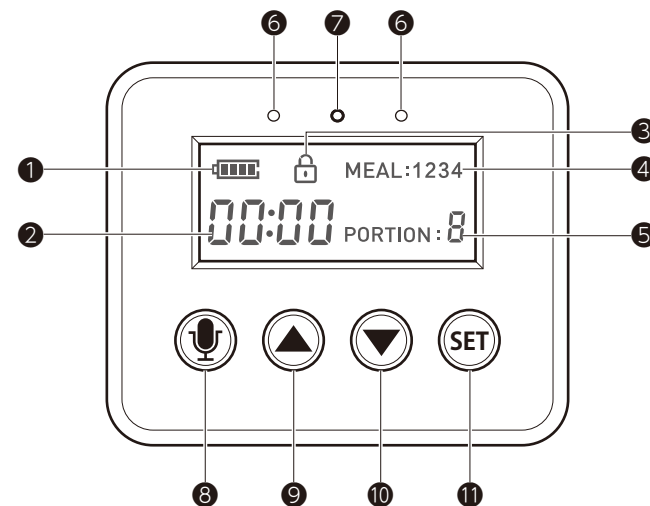

④液晶ディスプレイ

- ①電池残量：電源アダプターを接続している場合は満充電表示となります。乾電池のみで使用する場合は残量に従って表示されます。
- ②時間表示：現在の時刻を表示します。
- ③ロック表示：表示されている時はボタンを押しても反応しません。
- ④給餌回数：設定した給餌回数を表示します。
- ⑤給餌分量：設定した給餌分量を表示します。

⑤コントロールパネル

- ⑥マイク：音声メッセージを録音する時にここに向かって発声します。
- ⑦電源インジケータ：本体に電源が入っている時に白色に点灯します。
- ⑧録音ボタン：音声メッセージを録音する時に押します。
- ⑨アップ/リセットボタン：時刻や給餌回数、給餌分量の切り替えと設定をリセットする時に押します。
- ⑩ダウン/ロック解除ボタン：時刻や給餌回数、給餌分量の切り替えとロックを解除する時に押します。
- ⑪設定ボタン：時刻や給餌回数、給餌分量を設定する時に押します。

### ■付属品を取り出す

- ①フタ開閉ボタンを内側に押し、②フタを開けます。
- ⑦ステンレスフードトレイ、⑧フードトレイ台座、電源アダプター、電源コードを取り出します。
- ②フタの裏側にある乾燥剤入れに乾燥剤を入れます。
- ②フタを閉じます。  
※正しく閉まるとカチッと音がします。

【本体上面(フタ)】

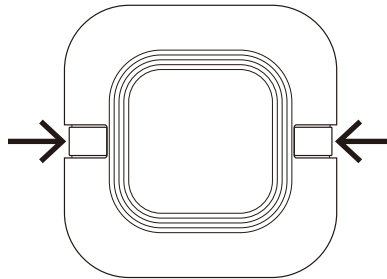

### ■乾電池を入れる

- 本体底面の⑪電池ボックスのフタを開けて単一形乾電池(別売)を3本入れます。  
※電池のプラスとマイナスの方向に気をつけてください。
- ⑪電池ボックスのフタを閉じます。

【本体底面】

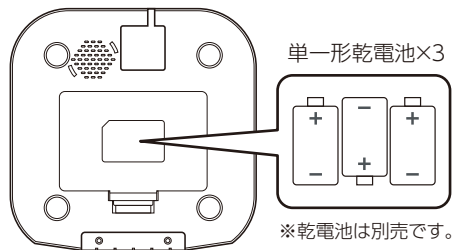

### ■電源コードを接続する

- 本体底面の⑫電源アダプター差込口に電源コードのプラグを差し込みます。
- 電源コードのUSB端子を電源アダプターに差し込みます。

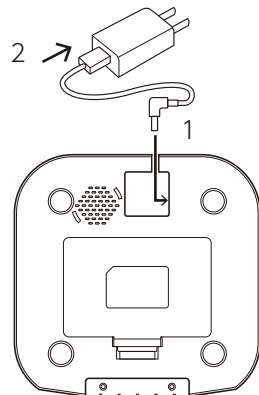

### ■本体とトレイを組み立てる

- ⑧フードトレイ台座に⑦ステンレスフードトレイを被せます。
- ⑨本体の前面を浮かせます。
- ⑧フードトレイ台座を本体下部に差し込みます。
- ⑨本体前面をゆっくりと下ろします。  
※⑨本体下部の凸を⑧フードトレイ台座の凹に差し込みます。

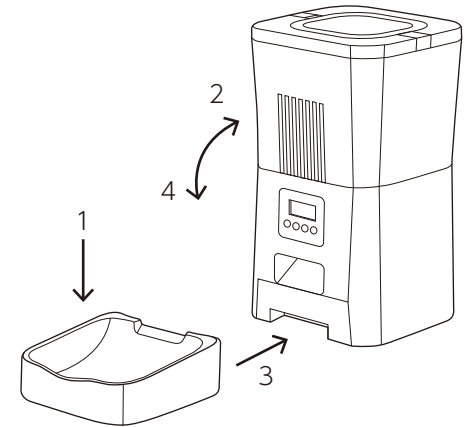

### ■設置する

水平でガタつきのない安定した場所に設置します。

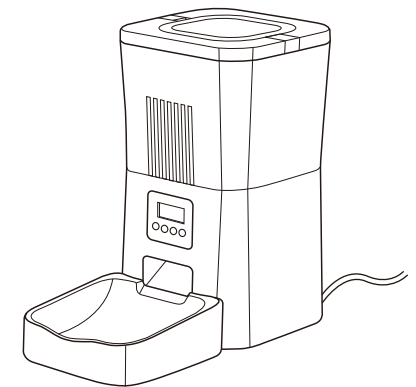

### ■電源を接続する

- 電源アダプターのプラグをコンセントに差し込みます。
- ⑬電源インジケータと液晶ディスプレイが点灯します。  
※⑬電源インジケータは、電源が入っている間は白く点灯し続けます。

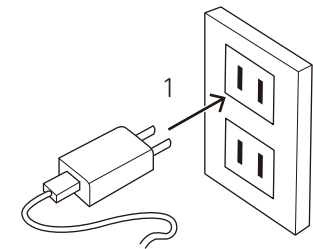

## ■ロックの解除

通常は誤操作を防ぐためにロックが掛かっています。

ボタンによる操作をするにはロックを解除します。

ロックを解除するには、⑩ダウン/ロック解除ボタンを3秒長押しします。

※ロック解除後、30秒間何も操作しないと再びロックが掛かります。

ロックされた状態



⏴ 3秒長押し

ロックが解除された状態



## ■現在時刻を合わせる

1. ⑪設定ボタンを3秒長押しします。

“時”が点滅しますので、

⑨アップボタンと⑩ダウンボタンを押して現在時刻に合わせます。

2. ⑪設定ボタンを押して決定します。

3. “分”が点滅しますので、

⑨アップボタンと⑩ダウンボタンを押して現在時刻に合わせます。

4. ⑪設定ボタンを押して決定します。

※時刻は24時間表示です。

例) 午後2時→14時

Ⓜ 3秒長押し



⏴ または ⏵ → Ⓜ

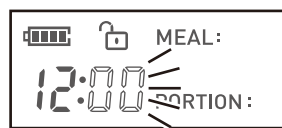

⏴ または ⏵ → Ⓜ

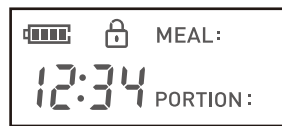

※12時34分に設定した場合

## ■ペットフードを入れる

②フタを開け、適量のペットフードを  
③フードタンクに入れ、②フタを閉じます。

※③フードタンクの容量は最大4Lです。  
許容量以上は入れないでください。

※本製品はドライタイプ専用です。

缶詰や濡れたまたは湿った  
ペットフードを入れしないでください。

※ペットフードの推奨サイズは  
3~12mmです。

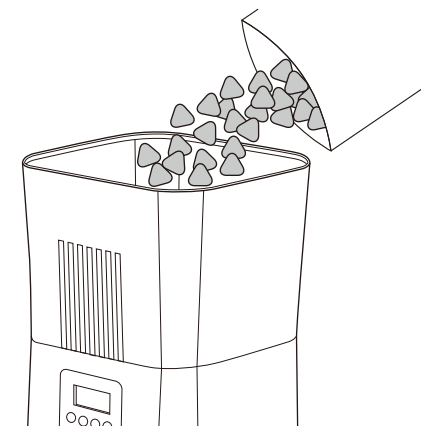

## ■自動給餌を設定する

1日のフードを与える時刻と回数と量を  
設定して自動で給餌する事ができます。

1. ⑪設定ボタンを押します。

2. “MEAL”が点滅しますので、  
⑨アップボタンか⑩ダウンボタンを  
押して回数を設定します。

※設定できる回数は1日4回までです。

3. ⑪設定ボタンを押して決定します。

4. “時”が点滅しますので、  
現在時刻を合わせる際と同様の手順で  
1回目にフードを与える時刻を  
設定します。

5. 次に“PORTION”が点滅しますので、  
⑨アップボタンか⑩ダウンボタンを  
押して分量を設定します。

MEALで給餌回数を設定します。



給餌時刻を設定します。



PORTIONで給餌分量を設定します。



## 使い方

※分量は9段階で設定できます。  
1段階で約7gのフードが  
排出されます。  
ペットの体格や体調に合わせて  
調整してください。

6. 設定された時刻になると、  
設定した分量のフードが  
⑥フード排出口から排出されます。

※設定をリセットするには、  
⑨アップ/リセットボタンを5秒長押し  
します。工場出荷時の設定に戻ります。

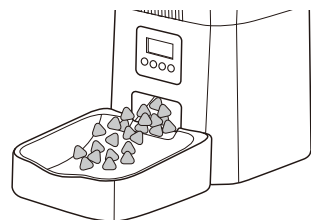

設定のリセット



5秒長押し

### ■手動給餌

⑨アップボタンと⑩ダウンボタンを  
同時に長押しすると、フードを手動で  
排出出来ます。

※手動給餌は設定したスケジュールに  
影響されません。



同時に長押し

### ■ボイス録音

給餌の際にペットに呼びかける  
メッセージを録音する事が出来ます。

- ⑧録音ボタンを3秒間長押しすると、  
ピッと音がして録音が始まります。
- ⑥マイクに向かって発声します。  
指を離すとピピッと音がして、  
録音が完了します。

※録音ボタンを押すと、録音した音声を  
確認出来ます。

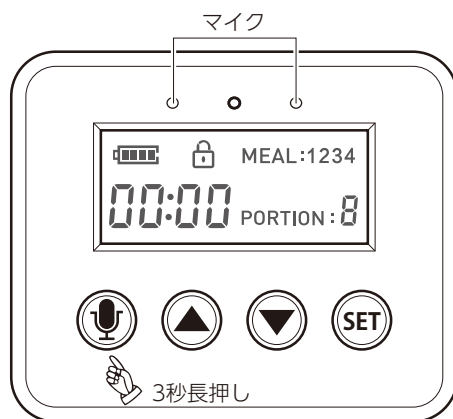

3秒長押し

## お手入れについて

本製品はペットの大切な食事を取り扱います。  
衛生的観点から定期的に洗浄し、お手入れしてください。

### ■本体、フードトレイ台座のお手入れ

汚れがついたら柔らかい乾いた布で拭いてください。汚れがひどい場合は薄めた食器用  
洗剤を含ませた布を固くしぼり拭いてください。

### ■フードタンク内部、フード排出口のお手入れ

柔らかい湿らせた布で拭いてください。フードタンク内部にフードの残りがあ  
る場合は掃除機などで吸ってください。

### ■ステンレスフードトレイのお手入れ

台座から取り外し、食器用洗剤で洗ってください。洗った後はよくすすぎ、乾かしてか  
らご使用ください。本機を濡らしたり、流水で洗浄したりしないでください。

△アルコール、ベンジン、シンナーなどの溶剤は使用しないでください。  
△本製品を食器洗い乾燥機に入れしないでください。

## 故障かな？と思ったら

Q: ボタンが押せなくなった

A: 30秒間操作しないと自動的にロックされます。⑩ダウンボタンを3秒間長押しして  
ロックを解除してください。

Q: 自動給餌の設定を忘れてしまった

A: ロックを解除し、⑪設定ボタンを押すと、給餌回数が表示されます。  
※ただし、1食分の給餌分量は表示されません。

Q: フードが出てこない

- A: 1) 必ず2~12mmのドライペットフードを入れてください。  
2) 電池の残量が少なくなっていないか確認してください。  
3) 電源アダプターが接続されているか確認してください。

Q: ディスプレイが点灯しない

A: 30秒間操作しないと、画面がロックされ消灯します。⑩ダウンボタンを3秒間  
長押しして、画面をロック解除してください

※問題が解決しない場合はカスタマーサービスにお問合せください。