

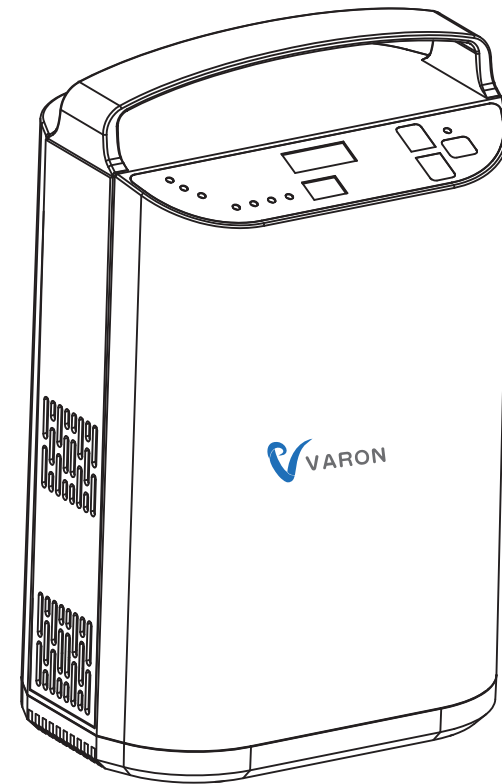

Pulse Flow Oxygen Concentrator User Manual



* All languages are subject to English, and the manufacturer reserves the right of final interpretation

*Please read the manual carefully before use

Catalogue(English)

01-14

Foreword	01
Safety Precaution	02
Product Introduction	03
Technical Parameters	04
Installation and Use	05-10
Use Tips	11
Maintenance	12
Problems and Solutions	13
Packing List	14

Katalog(Deutsch)

15-28

Vorwort	15
Sicherheitsvorkehrungen	16
Beschreibung des Produkts	17
Technische Parameter	18
Installation und Nutzung	19-24
Vorsichtsmaßnahmen für die Verwendung	25
Wartung und Pflege	26
Störung und Fehlersuche	27
Packliste	28

Sommaire(Français)

29-42

Avant-propos	29
Précautions de sécurité	30
Présentation du produit	31
Paramètre technique	32
Installation et utilisation	33-38
Précautions d'emploi	39
Entretien et maintenance	40
Dépannage	41
Liste de colisage	42

目录(にほんご)

43-56

前書き	43
安全注意事項	44
製品概要	45
技術パラメータ	46
設置と使用	47-52
使用注意事項	53
メンテナンスと保守	54
故障と排除	55
梱包リスト	56

Índice(Español)

57-70

Prólogo	57
Precauciones de Seguridad	58
Introducción al Producto	59
Parámetros Técnicos	60
Instalación y Uso	61-66
Precauciones de Uso	67
Mantenimiento	68
Problemas y Soluciones	69
Lista de Empaque	70

Indice(Italiano)

71-84

Premessa	71
Precauzione di sicurezza	72
Introduzione del prodotto	73
Parametri tecnici	74
Installazione ed uso	75-80
Precauzione sull'uso	81
Manutenzione	82
Errore e rimozione	83
Contenuto dell'imballo	84

Foreword

Dear users,

This manual introduces the functional features, operation steps, precautions and maintenance of the product in detail.

In order to ensure that you can use this product more effectively, please read this manual carefully before use; Please keep it carefully for unexpected needs.

Please don't open the package before you use it, otherwise it will lose the qualification of warranty.

Please note that our company reserves the right to update the products and technologies. Some illustrations in the manual may be different from what you see in this product. Therefore, please refer to the actual products you have received.

Safety precautions

▶ In order to prevent power failure or equipment failure, the oxygen users who in urgent need please assist with other standby oxygen supply devices (such as Oxygen cylinder. This product can not be used for life support or life extension! Not suitable for newborns or infants!

▶ Oxygen can support combustion, Do not smoke when the equipment works!

▶ Do not use the equipment when there are high temperature, sparks and fire in the air!

▶ To avoid accidents, children are not allowed to operate the equipment alone. When breathing oxygen, do not wrap the hose around the neck;The elderly who can't act easily need to be accompanied by a guardian.

▶ It is forbidden to move the equipment by pulling the power cord or hose;

▶ When the product works, oxygen is directly separated from the air. Please do not use it in the environment of lampblack and poisonous gas;

▶ The product cannot be connected with other equipment which from another manufacturer;

▶ If any accessories are damaged or lost, please contact the supplier first;

▶ It is forbidden to use the adapter that is not equipped with the product or does not meet the safety requirements of GB9706 and 1-2007 standards.

▶ It is forbidden to use lithium batteries that are not equipped with the product.

▶ When the battery is not in use, please pay attention to protect the battery interface and the battery interface on the device. Do not touch the conductor or touch it directly by hand.

▶ Remove the battery before the equipment is discarded, and contact the relevant departments for proper disposal of the equipment and accessories according to the relevant regulations of the local government.

Product Introduction

1. Product Principle

This product uses air as raw material, DC12V power supply or battery as power source, adopts high-quality French imported molecular sieve and small oil-free air compressor, and uses advanced pressure swing adsorption separation method (PSA method) at room temperature to extract high Purity oxygen; this method is a pure physical method which is stable, safe and reliable.

2. Scope of product application

It is only used for health and beauty, not for medical treatment.

3. Structural characteristics

- ▶ Full plastic shell, safe and reliable;
- ▶ With built-in battery, it can achieve outdoor oxygen absorption;
- ▶ Small mini size, light weight, can be carried around;
- ▶ It has the function of accumulating time which can understand the total time of machine use in real time;
- ▶ It has an oxygen concentration alarm function, which can prompt the user of the oxygen production status of the machine in real time;

Technical Parameters

1.Model: NT-1

2.Power supply: AC 100~240V 50/60HZ
DC 12~16.8V

3.Power: 75 W

4.Built-in battery capacity: 92 WH 6.4 AH

5.Flow gear: 1~5 gear (5 gears have the highest flow).

6.Oxygen concentration: 93%±3

7.Noise level: ≤58dB(A) (the highest grade)

8.Dimensions: 7.09"*4.92"*10.63"

9.Net weight: 2.95 kg

10.Electrical classification: Class II

11.Oxygen supply mode: pulse oxygen supply

12.Machine working mode: continuous operation

13.Normal working environment:

Ambient temperature range: 50°F~95°F;

Relative humidity range: 30%~75%;

Atmospheric pressure range: 860hPa~1060hPa,

Note: When the storage and transportation temperature is lower than 5°C, the equipment should be stored at normal operating temperature for more than 4 hours before using.

14.Storage and transportation environment:

Ambient temperature range: -20°C~60°C;

Relative humidity range: 10%~93%, and there is no frost phenomenon in the environment;

Atmospheric pressure range: 700hPa~1060hPa

Note: The oxygen generator should be stored in a well-ventilated room without strong sunlight, corrosive gas inside, avoid sudden shock and upside-down during transportation.

Installation and use

1. Please check the package when receiving the package

Before installing and using the product, please firstly check whether the appearance of the product is intact and whether the variety and quantity of accessories are consistent with the packing list in the user manual. If there is any defect, please contact the seller or manufacturer in time.

2. Outline diagram

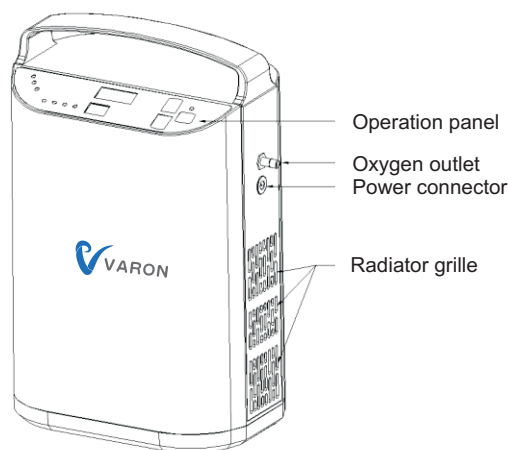

Figure 1 – Right side view

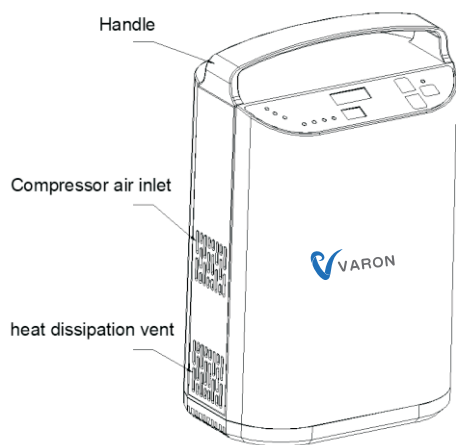
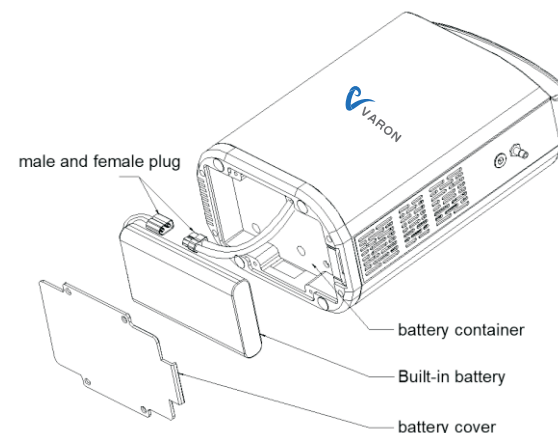

Figure 2 – left side view

Note: It is normal for hot air to be discharged from the heat dissipation vent. Make sure that the air space at the air inlet and outlet is smooth.

Installation and use



Note: The user cannot disassemble without permission, if necessary, it needs to be returned to the dealer or professional for processing.

Attention: User is not allowed to open this part.

Figure 3 – Schematic diagram of internal battery placement

3. Introduction to operation panel function



Figure 4 – Operation panel diagram

1. Button function introduction

- ▶ Power button: Start and stop keys. Short press the button, the machine will start to work; long press the button for 3 seconds during work, the machine will stop working;
- ▶ Grade: Adjust output oxygenflow;
- ▶ Time: Setting device using time, adjustable from 0~240 minutes

2. Display content introduction

- ▶ Accumulated hours: display how long the device has been working (unit: hour)

Installation and use

► **Timing/Min:** display the device how many minutes the device are working.

Remark: One screen showing Timing min & Accumulated hours. The default display is accumulated hours. When pushing Timing/Min button, it is shift to Timing minutes. If there is no new instruction, it is automatically switched back to the accumulative hours display after 10 seconds.

► **Gear:** Output oxygen flow gear, a total of five gears (the five gears have the largest flow)

Gear setting	1	2	3	4	5
Single pulse oxygen flow rate (ML)	20	25	30	40	50
Allowable error is $\pm 20\%$					

► **Power indicator:** Indicates the current built-in battery power, calculated using voltage value, considering the actual usage, this item is for reference only;

There are a total of four battery indicator lights on the operation panel:

100% indicator light is on ---- battery power $\geq 90\%$;

75% indicator light is on ---- $90\% > \text{battery power} \geq 75\%$;

50% indicator light is on ---- $75\% > \text{battery power} \geq 50\%$;

25% indicator light is on ---- $50\% > \text{battery power} \geq 25\%$;

The 25% indicator flashes ---- battery power $< 25\%$.

► **Indicator light and Alarm light:**

Alam light: The light is on when the device is operated abnormally, meanwhile will display the alarm code.

F0001 ---- Low Battery Warning;

F0002 ---- No Breath Detected;

F0011 ---- High Temperature with Alarm;

F0012 ---- Oxygen Sensor Abnormal Alarm;

Installation and use

Low Concentration: When the oxygen concentration is lower than 82%, the light is on. When the oxygen concentration is lower than 50%, the light is on with alarm.

Breath Signal: When the respiratory signal of the user is detected during the operation of the equipment, the light is on. Meanwhile, the device will automatically pulse oxygen supply.

3. Use Guidance

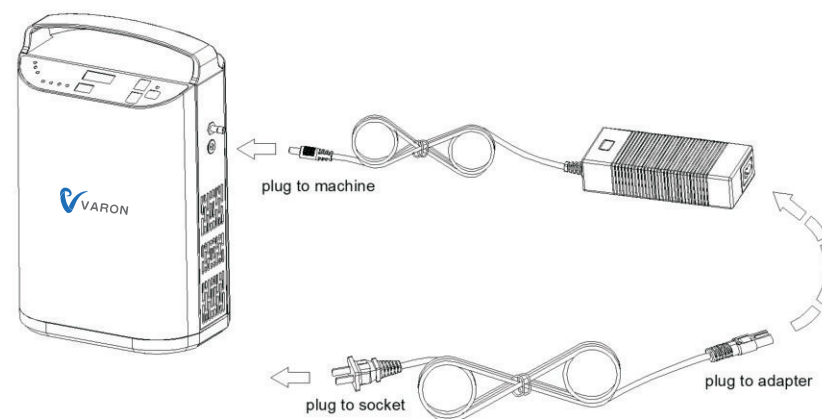

AC adapter graphic

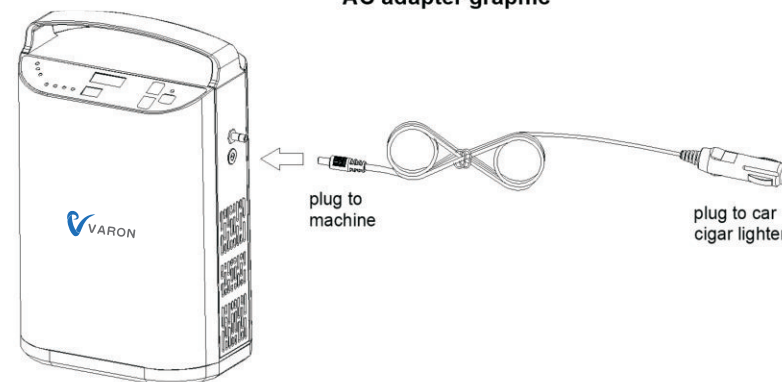

cigar lighter graphic

Installation and use

4.1 Connect power

Select the appropriate power connection according to the use environment.

- ▶ Use built-in battery only

The device has a built-in battery installed by default. If the battery is sufficient, it can be turned on.

- ▶ Use AC adapter

Connect the AC adapter and the AC power cord firmly, then connect the input end plug of the AC power cord to the indoor power strip, and finally connect the output end of the AC adapter to the charging port of the device.

Connected, the power indicator on the AC adapter lights up red at this time, indicating that the power connection is normal and the built-in battery is charging; if the power indicator on the AC adapter lights up green, it indicates that the power supply is connected properly and the built-in battery is fully charged.

Requirement input terminal: AC voltage is 100~240V, frequency 50/60Hz.

- ▶ Use the car power cord in the car

Connect the input end of the car power cord to the car cigarette lighter, and then connect the output end of the car power cord to the charging port of the device. At this time, the red light of the car power cord lights up, indicating that the power supply is connected normally.

Requirement input terminal: DC voltage is DC 12~16.8V, current is 6A.

4.2. Connect disposable oxygen inhaler

Connect the flared end of the disposable oxygen inhaler tube firmly to the oxygen outlet of the device, and wear the other end with reference to the figure below.

1. Put on the disposable oxygen inhaler tube as shown in the figure, adjust the vent to a suitable position, and push the fixing ring upward after putting it on for fixation.

2. Note that the tube of the disposable oxygen inhaler should not be kinked or blocked, so as not to cause equipment related alarms and affect normal use.

3. If you need to buy an oxygen inhaler yourself, please contact the equipment provider

4. Selection under guidance.



Installation and use

4.3. Get started

Press the power button to start the machine, use the gear button to select the gear that suits you, and you can start to inhale oxygen after wearing the disposable oxygen inhaler.

This device is a pulsed oxygen supply with a built-in breathing sensor. When the user inhales, the machine will automatically release oxygen and the "breathing signal" light will flash; when the user does not inhale, the machine will not provide oxygen.

4.4. Shut down

If you need to stop oxygen supply during use, press and hold the "ON key" for 3 seconds to shut down.

After use, first unplug the horn of the disposable oxygen inhaler from the oxygen outlet of the device, then unplug the power cord port at the charging

I .Battery Charging

1. Due to transportation control and other reasons, the built-in battery of the device only retains power for testing when leaving the factory, or there is no power at all, so the device needs to be charged before first use.
2. The built-in battery will only be charged automatically when the AC adapter is used; if the vehicle power cord is used, it can only supply power to the device and cannot charge the built-in battery.
3. This device currently does not support the use of non-built-in batteries.
4. The AC adapter and the car power cord will share the same power socket, so only one of them can be used at a time.
5. When the power of the built-in battery is less than 25%, the power indicator will flash to remind you to connect the power adapter or charger to power the device.
6. When the device is not working, the battery in the device will fully charge for about 4-8 hours. When the device is in operation, the charging time will be extended to 9 hours.
7. When using the vehicle power cord in a car, turn on the engine. When the engine is off, the device cannot be used to prevent the battery from losing power in the car. And only the dedicated car power cord can be used.

II .Guidelines for Using Electromagnetic Environment

In order to prevent this machine from being interfered by strong electromagnetic environment or other electrical products, please keep this machine and other household appliances at least 30cm apart during use.

III .Non-Professionals are not Allowed to Disassemble the Oxygen Generator Case

If professional maintenance personnel need the electrical schematic diagram of the product, please contact the manufacturer or after-sales service.

IV .Use and Purchase Of Disposable Oxygen Inhaler

1. This equipment is a pulse oxygen supply mode. To use this equipment, it must be connected to an oxygen inhaler.
2. In order for the oxygen concentrator to correctly detect breathing and deliver pulsed oxygen, please ensure that the disposable oxygen inhaler is correctly installed and that the tube of the oxygen inhaler is not kinked or blocked.
3. Do not use oxygen inhalers that are not compatible with this device. You need to purchase a suitable oxygen inhaler under the guidance of the equipment provider or professional medical staff to ensure the normal operation of the device and the normal use of the user.

I . Clean the Shell

Wipe and clean the outside of the machine at least once a month: first cut off the power, and then wipe with a slightly damp cotton cloth or sponge. Be careful not to let liquid penetrate into the cracks of the chassis.

After cleaning, place the machine in a ventilated place for 2 hours, and wait until the surface is completely dry before using it.

II . Cleaning the Disposable Oxygen Inhaler

The oxygen inhaler is cleaned once a week, and the nasal suction tip on the oxygen inhaler should be cleaned after each use.

It can be soaked in white vinegar for about 5 minutes and then rinsed with water, or wiped with medical alcohol. It is recommended that the oxygen inhaler be replaced every 2 months of use. (Note: The inside of the oxygen inhaler tube should be kept dry)

III . Battery Maintenance

If you do not use the machine for a long time, you need to charge the device once every three months to avoid the battery's long-term low power and non-use which may cause a decrease in battery life. Each time the battery is charged to 25% to 50%.

Problems and Solutions

Malfunction	Problems	Solutions
Unable to Turn on	Battery is exhausted	Connect the adapter to charge the battery
	Poor power cord connection	Check the power connection
	Battery is not installed correctly	Reinstall the battery correctly
	Machine malfunction	Contact the seller
No Oxygen Output	The tube of the oxygen inhaler is knotted or blocked	Replace with a new oxygen inhaler
	The oxygen inhaler is not tightly connected to the equipment, causing air leakage	Reinstall the oxygen inhaler correctly
	Machine malfunction	Contact the seller
Smell in Oxygen	The oxygen inhaler has not been cleaned for a long time, resulting in dirt in the tube	Clean or replace in time oxygen tube
	The new oxygen inhaler will have a slight disinfection smell at the beginning of use, this is normal	The smell will disappear automatically after a few days of use
	Machine malfunction	Contact the seller
Regular and Slight Exhaust Sound	The sound of nitrogen exhaust when the machine is producing oxygen	This is the normal action of the machine to produce oxygen and discharge nitrogen, which is a normal phenomenon

Packing List

No.	Item	Amount
1	Oxygen Concentrator	1
2	AC Adapter	1
3	AC Power Cord	1
4	Car Power Cord	1
5	English Manual	1
6	Disposable Oxygen Inhaler	2
7	Certificate	1
8	Backpack	1

Lieber Benutzer.

Diese Bedienungsanleitung beschreibt ausführlich die Funktionsmerkmale, Betriebsverfahren, Vorsichtsmaßnahmen und die Wartung dieses Produkts.

Damit Sie das Produkt effizienter nutzen können, lesen Sie diese Bedienungsanleitung bitte vor der Verwendung sorgfältig durch und bewahren Sie es anschließend für den späteren Gebrauch auf.

Benutzer dürfen das Produkt nicht ohne Erlaubnis zerlegen, da sonst die Garantie verfällt.

Bitte beachten Sie, dass wir uns das Recht vorbehalten, unsere Produkte und Technologien zu aktualisieren. Einige Abbildungen in der Bedienungsanleitung können von dem abweichen, was Sie auf dem Produkt sehen, daher beziehen Sie sich bitte auf das tatsächliche Produkt, das Sie erhalten haben.

- ▶ Um einen Stromausfall oder eine mögliche Fehlfunktion der Geräte zu vermeiden, müssen Personen, die dringend Sauerstoff benötigen, mit anderen Reservesauerstoffversorgungseinheiten ausgestattet werden (z. B. Sauerstoffflaschen, Sauerstoffbeutel usw.), darf dieses Produkt nicht zu lebenserhaltenden oder lebensverlängernden Zwecken verwendet werden! Nicht geeignet für Neugeborene oder Kleinkinder!
- ▶ Sauerstoff kann brennbar sein, daher ist das Rauchen während des Betriebs des Geräts strengstens verboten!
- ▶ Verwenden Sie das Gerät nicht, wenn es in der Umgebung Hitze, Funken, offene Flammen usw. gibt!
- ▶ Um Unfälle zu vermeiden, lassen Sie Kinder das Gerät nicht allein bedienen. Wickeln Sie den Schlauch nicht um den Hals, wenn Sie Sauerstoff einatmen; lassen Sie ältere Menschen mit eingeschränkter Beweglichkeit bei der Verwendung des Geräts immer von einer Begleitperson unterstützen.
- ▶ Es ist strengstens verboten, das Gerät durch Ziehen am Netzkabel oder am Schlauch zu bewegen.
- ▶ Dieses Produkt trennt den Sauerstoff direkt aus der Atemluft. Verwenden Sie es daher nicht in einer Umgebung mit Fett, Dämpfen oder giftigen oder schädlichen Gasen.
- ▶ Dieses Produkt darf nicht an andere Geräte angeschlossen werden, die vom Hersteller nicht zugelassen sind.
- ▶ Bei defektem oder fehlendem Zubehör wenden Sie sich an den Geräteanbieter.
- ▶ Es ist verboten, Adapter zu verwenden, die nicht mit dem Produkt ausgestattet sind oder die nicht den Sicherheitsanforderungen der Norm GB9706,1-2007 entsprechen.
- ▶ Es ist verboten, Lithiumbatterien zu verwenden, die nicht mit dem Produkt ausgestattet sind.
- ▶ Wenn Sie den Akku nicht benutzen, achten Sie darauf, den Akkuanschluss und den Akkuanschluss am Gerät zu schützen, indem Sie den Leiter nicht berühren oder ihn direkt mit den Händen anfassen.
- ▶ Entnehmen Sie den Akku, bevor Sie das Gerät entsorgen, und wenden Sie sich an die zuständigen Behörden, um das Gerät und das Zubehör gemäß den geltenden örtlichen Vorschriften zu entsorgen.

Beschreibung des Produkts

I. Produkt-Prinzip

Dieses Produkt verwendet Luft als Rohstoff, eine DC12V-Stromversorgung oder eine Batterie als Stromquelle, verwendet ein hochwertiges französisches Original-Molekularsieb und einen kleinen ölfreien Luftkompressor und extrahiert hochreinen Sauerstoff aus Luft bei Raumtemperatur durch die fortschrittliche variable Druckadsorptionstrennungsmethode (PSA-Methode); diese Methode ist eine rein physikalische Methode, und die Sauerstoffabgabe ist stabil, sicher und zuverlässig.

II. Anwendungsbereich des Produkts

Nur für die Gesundheits- und Schönheitspflege zur Sauerstoffergänzung, nicht für medizinische Zwecke

III. Strukturelle Merkmale

- ▶ Vollkunststoffgehäuse, sicher und zuverlässig.
- ▶ Mit eingebauter Batterie für die Sauerstoffaufnahme im Freien.
- ▶ Geringe Größe und geringes Gewicht, daher leicht zu transportieren.
- ▶ Mit einer Zeitsummenfunktion, die es ermöglicht, in Echtzeit die Gesamtzeit zu ermitteln, in der die Maschine in Betrieb war.
- ▶ Mit Sauerstoffkonzentrationsalarmfunktion, die den Benutzer über den Sauerstoffproduktionsstatus der Maschine in Echtzeit informieren kann.

Technische Parameter

1.Modell-Nr: NT-1

2.Stromversorgung: AC 100~240V 50/60HZ
DC 12~16. 8V

3.Leistung: 75 W

4.Eingebaute Batteriekapazität: 92 WH 6.4 AH

5.Durchflussmenge: 1~5 Stände (5 höchste Durchflussmenge)

6.Sauerstoffkonzentration: 93%±3

7.Geräusch der gesamten Maschine: ≤58dB(A) (der höchste Gang)

8.Umrissgröße: 7.09"*4.92"*10.63"

9.Nettogewicht: 2.95 kg

10.Elektrische Klassifizierung: Klasse II

11.Sauerstoffversorgungsmodus: Puls-Sauerstoffversorgung

12.Maschinenbetriebsart: Dauerbetrieb

13.Normales Arbeitsumfeld:

Umgebungstemperaturbereich: 50°F~95°F;

Bereich der relativen Luftfeuchtigkeit: 30%~75%;

Atmosphärischer Druckbereich: 860hPa~1060hPa

Hinweis: Wenn die Lager- und Transporttemperatur niedriger als 5 °C ist, soll das Gerät vor dem Gebrauch in die normale Betriebstemperatur gebracht werden.

Das Gerät soll vor dem Gebrauch für mehr als vier Stunden in die Umgebung mit normaler Arbeitstemperatur gebracht werden.

14.die Lager- und Transportbedingungen:

Umgebungstemperaturbereich: -20°C~60°C;

Relative Luftfeuchtigkeit: 10% bis 93%, keine Kondensation.

Atmosphärischer Druckbereich: 700hPa~1060hPa

Hinweis: Die sauerstofferzeugenden Angüsse solln in einem gut belüfteten Raum ohne starke Sonneneinstrahlung oder korrosive Gase gelagert werden.Vermeiden Sie beim Transport starke Erschütterungen und Umkippen.

Installation und Nutzung

I. Kontrolle beim Auspacken

Bevor Sie das Produkt installieren und in Betrieb nehmen, sollen Sie sich vergewissern, dass sich das Produkt in einem guten Zustand befindet und dass die Vielfalt und Menge des Zubehörs mit der Packliste in der Bedienungsanleitung übereinstimmt. Bei Mängeln wenden Sie sich bitte rechtzeitig an den Verkäufer oder Hersteller.

II. Schematische Darstellung der Form



Abb. 1 – Seitenansicht rechts



Abb. 2 – Seitenansicht links

Vorsicht! Es ist normal, dass heiße Luft aus dem Luftentlass zur Wärmeabfuhr austritt.

Stellen Sie sicher, dass der Lufterin- und -auslass reibungslos funktioniert.

Installation und Nutzung

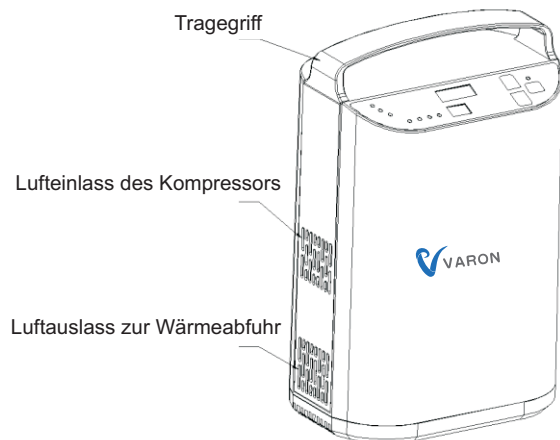
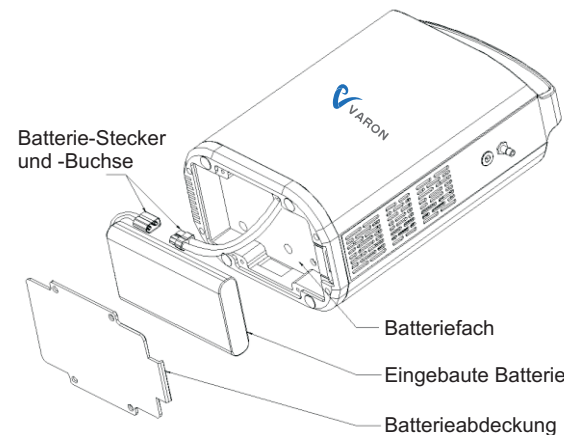

Hinweis: Es ist den Nutzern nicht gestattet, sie privat zu demontieren, falls dies erforderlich ist, muss an den Händler oder einen Fachmann zurückgegeben werden.

Abb. 3 – Schema für die Anordnung der eingebauten Batterie

III. Einführung in die Funktionen des Bedienfelds



Abb. 4 – Schema des Bedienfelds

I. Einführung in die wichtigsten Funktionen

► Ein/Aus-Taste: Start- und Stopptaste. Ein kurzer Druck auf die Taste setzt die Maschine in Betrieb; ein langer Druck auf die Taste für 3 Sekunden während des Betriebs stoppt die Maschine.

► Einstellungsschlüssel: Einstellung der Größe der Durchflussmenge des Sauerstoffausgangs.

► Timer-Taste: Stellt die Zeit für jede Benutzung des Geräts ein. einstellbar von 0 bis 240 Minuten.

II. Beschreibung der Anzeige

► Gesamtzeit: Zeigt an, wie lange das Gerät bereits in Betrieb ist (in Stunden)

Installation und Nutzung

► **Timer:** Zeigt an, wie lange das Gerät bereits in Betrieb ist (in Stunden)

► **Hinweis:** Die kumulierte Zeit und der Timer werden auf dem gleichen Display angezeigt, und die Standardanzeige ist die kumulierte Zeit.

Wenn die Taste „Timer“ gedrückt wird, wird auf die Timerzeit umgeschaltet, wenn es keinen neuen Befehl gibt, 10 Sekunden schaltet nach 10 Sekunden automatisch auf die Anzeige der Gesamtzeit zurück.

► **Stadien:** Ausgangs-Sauerstoffdurchflussmenge, insgesamt fünf Stufen (fünf Stufen für den maximalen Durchfluss)

Einstellung des Stalls	1	2	3	4	5
Einzelpuls-Sauerstoffflussrate (ML)	20	25	30	40	50
Zulässiger Fehler von $\pm 20\%$					

► **Leistungsanzeige:** Zeigt den aktuellen internen Batteriestand an, der anhand des Spannungswerts unter Berücksichtigung der tatsächlichen Nutzungsbedingungen berechnet wird; diese Angabe dient nur als Referenz.

Auf dem Bedienfeld befinden sich insgesamt vier Betriebsanzeigen.

Die 100%-Anzeige leuchtet immer ---- Batteriekapazität $\geq 90\%$.

75%-Anzeige leuchtet immer ---- 90% > Batteriekapazität $\geq 75\%$

50%-Anzeige leuchtet immer ---- 75% > Batteriekapazität $\geq 50\%$.

25%-Anzeige leuchtet immer ---- 50% > Batteriekapazität $\geq 25\%$.

25%-Anzeige leuchtet immer ---- Batteriekapazität < 25%.

► **Kontrollleuchte und Alarmleuchte:**

Alarmleuchte: Diese Leuchte leuchtet immer dann auf, wenn eine Anomalie im Betrieb des Geräts festgestellt wird, während auf dem digitalen Bildschirm der entsprechende Alarmcode angezeigt wird, der folgende Bedeutung hat:

F0001 ---- Alarm bei schwacher Batterie.

F0002 ---- Kein Atemalarm.

F0011 ---- Hochtemperaturalarm, gleichzeitig ertönt ein Alarmton.

F0012 ---- Ein abnormaler Sauerstoffsensor-Alarm, der von einem akustischen Alarm begleitet wird.

Installation und Nutzung

Niedrige Sauerstoffkonzentration: Diese Leuchte leuchtet immer dann auf, wenn während des Betriebs des Geräts eine Sauerstoffkonzentration von unter 82 % festgestellt wird; diese Leuchte leuchtet immer dann auf, wenn eine Sauerstoffkonzentration von unter 50 % festgestellt wird, und gleichzeitig ertönt ein Alarm.

Atemsignal: Diese Leuchte blinkt, wenn das Gerät während des Betriebs das Atemsignal des Benutzers erkennt, und das Gerät gibt automatisch Sauerstoffimpulse ab.

III. Anweisungen für den Gebrauch



Abb. für Netzkabel und Netzadapter



Abb. für Autostromkabel

1. Stromversorgung anschließen

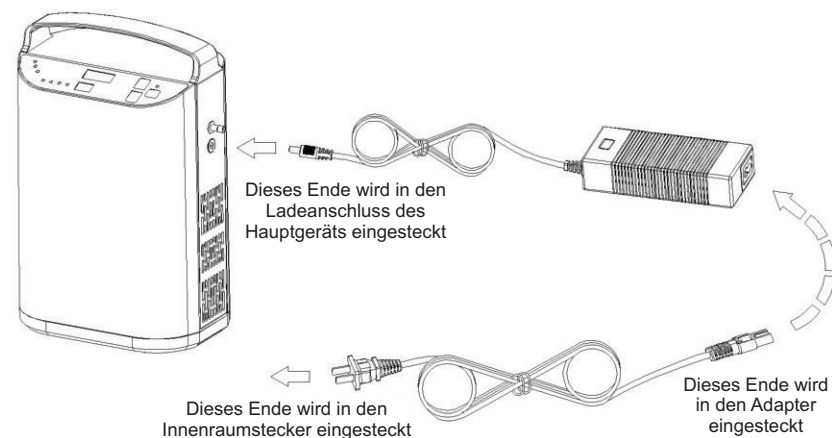
Wählen Sie den geeigneten Stromanschluss entsprechend der Umgebung, in der Sie das Gerät verwenden.

- ▶ Verwenden Sie nur den internen Akku

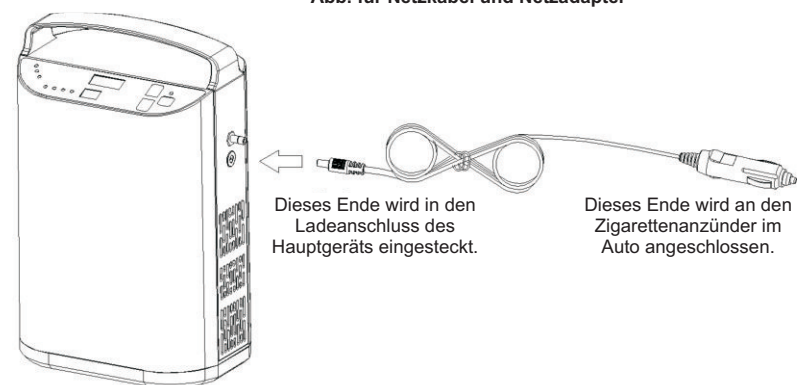
Das Gerät wird standardmäßig mit eingebautem Akku ausgeliefert und kann eingeschaltet werden, wenn die Leistung ausreichend ist.

- ▶ Verwendung des Netzadapters

Schließen Sie das Netzteil und das Netzkabel fest an, stecken Sie dann das Eingangsende des Netzkabels in den Innenstecker und verbinden Sie schließlich das Ausgangsende des Netzteils mit dem Ladeanschluss dieses Geräts. Der Akku ist vollständig geladen.

Erforderlicher Eingang: Wechselspannung 100 bis 240 V, Frequenz 50/60 Hz

- ▶ Verwendung des Autostromkabels in einem Auto

Schließen Sie den Eingang des Autostromkabels an den Zigarettenanzünder des Autos an und verbinden Sie dann den Ausgang des Autostromkabels mit dem Ladeanschluss des Geräts.

Erforderlicher Eingang: Gleichspannung DC 12~16.8V, Stromstärke 6A

2. Einweg-Sauerstoffabsorber anschließen

Schließen Sie das Hornende des Einweg-Sauerstoffabsorbers fest an den Sauerstoffausgang des Geräts an und tragen Sie das andere Ende wie in der Abbildung unten gezeigt.

Tragen Sie den Einweg-Sauerstoffabsorber wie in der Abbildung gezeigt, stellen Sie die Austrittsöffnung auf eine geeignete Position ein und drücken Sie den Befestigungsring nach oben, um ihn nach dem Tragen zu fixieren.

Achten Sie darauf, den Schlauch des Einweg-Sauerstoffabsorbers nicht zu knicken oder zu blockieren, da dies einen Alarm auslösen und die normale Verwendung des Geräts beeinträchtigen kann.

Wenn Sie einen eigenen Sauerstoffkonzentrator kaufen müssen, wenden Sie sich bitte an Ihren Ausrüstungslieferanten oder lassen Sie sich von einem Arzt beraten.



3. Erste Schritte

Drücken Sie die Ein-/Ausschalttaste, um das Gerät zu starten, wählen Sie die entsprechende Stufe mit Hilfe der Schalttaste aus und setzen Sie den Einweg-Sauerstoffabsorber auf, um mit der Sauerstoffinhalation zu beginnen.

Das Gerät ist eine pulsierende Sauerstoffversorgung mit eingebautem Atemsensor. Wenn der Benutzer einatmet, gibt das Gerät automatisch Sauerstoff ab und die Leuchte „Atmungssignal“ blinkt; wenn der Benutzer nicht einatmet, gibt das Gerät keinen Sauerstoff ab.

4. Ausschalten

Wenn Sie die Sauerstoffzufuhr während des Gebrauchs unterbrechen müssen, halten Sie die „Ein/Aus-Taste“ 3 Sekunden lang gedrückt, um das Gerät auszuschalten.

Ziehen Sie am Ende des Gebrauchs den Einweg-Sauerstoffabsorber aus der Sauerstoffsteckdose, dann das Netzkabel aus dem Ladeanschluss des Geräts und schließlich den Netzstecker, um die Netzstromversorgung zu unterbrechen.

Vorsichtsmaßnahmen für die Verwendung

I. Aufladen der Batterie

1. Aus Gründen der Transportkontrolle wird der eingebaute Akku des Geräts ab Werk nur mit Teststrom oder gar keinem Strom ausgeliefert, so dass das Gerät vor der ersten Verwendung aufgeladen werden muss.
2. Der eingebaute Akku wird nur automatisch aufgeladen, wenn der Netzadapter verwendet wird; wenn das Fahrzeugstromkabel verwendet wird, d.h. es kann das Gerät nur zum Arbeiten mit Strom versorgen und den eingebauten Akku nicht aufladen.
3. Dieses Gerät unterstützt derzeit die Verwendung externer Akkus nicht.
4. Der Netzadapter und das Kfz-Netz Kabel teilen sich dieselbe Steckdose, so dass jeweils nur einer von beiden verwendet werden kann
5. Wenn die interne Batterieleistung unter 25 % sinkt, blinkt die Batterieanzeige, um anzuzeigen, dass das Gerät über ein Netzteil oder ein Ladegerät mit Strom versorgt werden soll;
6. Wenn das Gerät nicht in Betrieb ist, dauert es ca. 4-8 Stunden, bis der Akku des Geräts vollständig aufgeladen ist. Wenn das Gerät in Betrieb ist, verlängert sich die Ladezeit auf 9 Stunden.
- 7 Wenn Sie das Kfz-Netz Kabel in einem Auto verwenden, schalten Sie bitte den Motor ein und verwenden Sie das Gerät nicht bei ausgeschaltetem Motor, um zu verhindern, dass die Autobatterie Strom verliert. Und verwenden Sie nur das spezielle Auto Stromkabel.

II. Hinweise zur Nutzung der elektromagnetischen Umgebung

Um starke elektromagnetische Störungen oder Interferenzen mit anderen elektrischen Geräten zu vermeiden, halten Sie bitte einen Abstand von mindestens 30 cm zwischen dem Gerät und anderen Haushaltsgeräten ein.

III. Das Gehäuse des Sauerstoffkonzentrators darf von Laien nicht geöffnet werden. Wenn professionelles Wartungspersonal den elektrischen Schaltplan des Produkts benötigt, wenden Sie sich bitte an den Hersteller oder den Kundendienst.

IV: Verwendung und Kauf eines Einweg-Sauerstoffkonzentrators

1. Dieses Gerät ist Puls-Sauerstoff-Versorgung Methode, verwenden Sie dieses Gerät, muss der Sauerstoff-Absorber Verwendung angeschlossen werden.
2. Damit der Sauerstoffkonzentrator die Atmung richtig erkennen und Pulssauerstoff abgeben kann, vergewissern Sie sich bitte, dass der Einweg-Sauerstoffabsorber richtig installiert ist und dass der Sauerstoffabsorberschlauch nicht geknickt oder blockiert ist.
3. Verwenden Sie keine Sauerstoffabsorber, die nicht mit diesem Gerät kompatibel sind. Kaufen Sie Sauerstoffabsorber, die mit diesem Gerät kompatibel sind, unter Anleitung des Geräteanbieters oder medizinischen Fachpersonals, um den ordnungsgemäßen Betrieb des Geräts und die normale Verwendung durch den Benutzer sicherzustellen.

Wartung und Pflege

I. Reinigung des Gehäuses

Wischen Sie die Außenseite des Gehäuses mindestens einmal im Monat ab: Trennen Sie zuerst die Stromzufuhr, wischen Sie dann mit einem leicht feuchten Baumwolltuch oder Schwamm nach, wobei Sie besonders darauf achten müssen, dass die Flüssigkeit nicht in die Spalten des Gehäuses eindringt.

Nach der Reinigung soll das Gerät an einem belüfteten Ort aufgestellt und 2 Stunden lang stehen gelassen werden, bis die Oberfläche vollständig getrocknet ist, bevor es benutzt wird.

Reinigung des Einweg-Sauerstoffabsorbers

II. Der Sauerstoffabsorber soll einmal pro Woche und der Nasensauger nach jedem Gebrauch gereinigt werden.

Etwa 5 Minuten in weißem Essig einweichen und dann mit Wasser reinigen oder mit medizinischem Alkohol abwischen. Es wird empfohlen, den Sauerstoffkonzentrator alle 2 Monate zu ersetzen. (Hinweis: Der Sauerstoffabsorberschlauch soll trocken gehalten werden)

III. Wartung der Batterie

Wenn das Gerät über einen längeren Zeitraum nicht benutzt wird, muss es alle drei Monate aufgeladen werden, um zu vermeiden, dass die Batterieleistung über einen längeren Zeitraum hinweg sinkt und sich die Lebensdauer der Batterie verkürzt. Jedes Mal, wenn der Akku auf 25 % bis 50% aufgeladen wird, ist dieser Vorgang bei normalem Gebrauch nicht erforderlich.

Störung und Fehlersuche

Störungsphänomene	Mögliche Ursachen	Lösungen
Kann nicht eingeschaltet werden	Batterie verbraucht	Adapter zum Laden des Akkus anschließen
	Schlechte Netzkabelverbindung	Prüfen Sie den Stromanschluss
	Batterie nicht korrekt installiert	Setzen Sie die Batterie wieder richtig ein
	Ausfall der Maschine	Wenden Sie sich an Ihren Fachhändler
Keine Sauerstoffabgabe	Geknickte oder blockierte Sauerstoffabsorberschläuche	Ersetzen Sie den Sauerstoffabsorber durch einen neuen.
	Die Klappe des Sauerstoffabsorbers ist nicht fest mit dem Gerät verbunden, so dass Luft austritt.	Bauen Sie den Sauerstoffabsorber wieder korrekt ein.
	Fehlfunktion der Maschine	Wenden Sie sich an Ihren Ausrüstungslieferanten
Sauerstoff hat einen schlechten Geruch	Sauerstoffabsorber wurde lange Zeit nicht gereinigt, was zu Verschmutzungen in der Röhre führte	Rechtzeitig reinigen oder durch eine neue ersetzen Sauerstoff-Ansaugrohr
	Neue Sauerstoffabsorber können zu Beginn der Nutzung einen leichten Desinfektionsgeruch aufweisen, dies ist normal.	Der Geruch verschwindet nach einigen Tagen der Anwendung von selbst.
	Der Molekulturm im Inneren der Maschine ist verstopft	Wenden Sie sich für die Behandlung an Ihren Händler
Im Inneren der Maschine ist regelmäßig ein leichtes Auspuffgeräusch zu hören.	Wenn die Maschine Sauerstoff produziert Stickstoff-Abgasgeräusch	Dies ist die normale Sauerstoff- und Stickstoffentladung der Maschine, die ein normales Phänomen ist.

Packliste

Seriennummer	Name	Menge
1	Hauptmaschine	1 Satz
2	AC-Adapter	1 Stück
3	AC-Netzkabel	1 x
4	Fahrzeug-Stromkabel	1 x
5	Gebrauchsanweisung	1 Buch
6	Einweg-Sauerstoffabsorber	2 Sätze
7	Konformitätsbescheinigung	1 Blatt
8	Rucksack	1

Avant-propos

Cher utilisateur :

Ce manuel décrit en détail les caractéristiques, les étapes de fonctionnement, les précautions et la maintenance de ce produit.

Afin de garantir une utilisation plus efficace de ce produit, veuillez lire attentivement ce manuel avant utilisation. Après lecture, veuillez le conserver dans un endroit sûr pour une utilisation ultérieure ;

Sans autorisation, l'utilisateur ne doit pas démonter le produit sans autorisation, sinon la qualification de garantie sera perdue.

Veuillez noter que notre société se réserve le droit de mettre à jour les produits et technologies. Certaines illustrations du manuel peuvent être différentes de ce que vous voyez sur ce produit. Par conséquent, veuillez vous référer aux produits réels que vous avez reçus.

Précautions de sécurité

► Afin d'éviter une panne de courant ou une panne d'équipement, les utilisateurs d'oxygène qui ont un besoin urgent doivent s'aider avec d'autres dispositifs d'alimentation en oxygène de secours (tels que des bouteilles d'oxygène, des sacs à oxygène, etc.). Ce produit ne peut pas être utilisé pour le maintien de la vie ou l'extension de la vie ! Il ne convient pas aux nouveau-nés ni aux nourrissons !

► L'oxygène peut favoriser la combustion. Lorsque le matériel fonctionne, il est strictement interdit de fumer !

► N'utilisez pas l'appareil en présence de facteurs tels qu'une température élevée, des étincelles et des flammes nues dans l'environnement !

► Pour éviter les accidents, veuillez ne pas laisser les enfants utiliser seuls l'équipement. Lorsque vous inhalez de l'oxygène, n'enroulez pas le tuyau autour du cou. Lorsque les personnes âgées à mobilité réduite l'utilisent, assurez-vous d'avoir un tuteur à proximité pour vous aider ;

► Il est strictement interdit de déplacer l'appareil en tirant sur le cordon d'alimentation ou le tuyau ;

► Lorsque ce produit fonctionne, l'oxygène est directement séparé de l'air pour la respiration. Par conséquent, veuillez ne pas l'utiliser dans l'environnement de vapeurs huileuses, de gaz toxiques et nocifs ;

► Ce produit ne peut pas être connecté à d'autres équipements non autorisés par le fabricant ;

► Si des accessoires sont endommagés ou manquants, veuillez contacter le fournisseur de l'équipement ;

► Il est interdit d'utiliser des adaptateurs non produits ou d'autres adaptateurs qui ne répondent pas aux exigences de sécurité des normes GB9706 et 1-2007.

► Il est interdit d'utiliser des piles au lithium qui ne sont pas équipées avec le produit.

► Lorsque vous n'utilisez pas la batterie, veuillez à protéger l'interface de la batterie et l'interface de la batterie sur l'appareil. Ne touchez pas le conducteur. Ne le touchez pas directement avec vos mains.

► Retirez la batterie avant de mettre l'équipement au rebut et contactez les services compétents pour une élimination appropriée de l'équipement et des accessoires conformément aux réglementations en vigueur du gouvernement local.

Présentation du produit

1. Principe du produit

Ce produit utilise de l'air comme matière première, une alimentation DC12V ou une batterie comme source d'alimentation, adopte un tamis moléculaire importé de France de haute qualité et un petit compresseur d'air sans huile, et utilise une méthode avancée de séparation par adsorption modulée en pression (méthode PSA) à température ambiante pour extraire l'oxygène de haute pureté; cette méthode est une méthode purement physique qui est stable, sûre et fiable.

2. Champ d'application du produit

Il est uniquement utilisé pour le supplément d'oxygène de type santé et beauté, pas pour un traitement médical

3. Caractéristiques structurelles

- ▶ Coque entièrement en plastique, sûre et fiable ;
- ▶ Avec la batterie intégrée, il peut atteindre l'absorption d'oxygène à l'extérieur;
- ▶ Petite taille, poids léger, peut être transporté;
- ▶ Il a pour fonction d'accumuler du temps, ce qui permet de comprendre le temps total d'utilisation de la machine en temps réel ;
- ▶ Il dispose d'une fonction d'alarme de concentration d'oxygène, qui peut informer l'utilisateur de l'état de production d'oxygène de la machine en temps réel ;

Paramètre technique

1.Modèle: NT-1

2.Alimentation: Courant alternatif CA 100~240V 50/60HZ
Courant continu DC 12~16. 8V

3.Puissance: 75 W

4.Capacité de la batterie intégrée: 92 WH 6.4 AH

5.Engrenage de débit: 1 à 5 engrenages (5 engrenages ont le débit le plus élevé)

6.Concentration d'oxygène: 93%±3

7.Bruit de l'ensemble de la machine: ≤58dB(A) (la plus haute qualité)

8.Dimensions: 7.09"*4.92"*10.63"

9.Poids net: 2.95 kg

10.Classification électrique: Classe II

11.Mode d'alimentation en oxygène: alimentation en oxygène par impulsions

12.Mode de fonctionnement de la machine: fonctionnement continu

13.Environnement de travail normal :

Plage de température ambiante: 50°F à 95°F;

Plage d'humidité relative: 30% à 75%;

Plage de pression atmosphérique: 860 hPa à 1060 hPa

Remarque: lorsque la température de stockage et de transport est inférieure à 5°C, l'équipement doit être placé dans un environnement de température de fonctionnement normal pendant plus de quatre heures avant utilisation.

14.Environnement de stockage et de transport:

Plage de température ambiante: -20°C à 60°C;

Plage d'humidité relative: 10% à 93% sans condensation.

Plage de pression atmosphérique: 700 hPa à 1060 hPa

Remarque: le générateur d'oxygène doit être stocké dans une pièce bien ventilée sans forte lumière du soleil, sans gaz corrosif, et éviter les chocs violents et l'inversion pendant le transport.

Installation et utilisation

1. Contrôle de déballage

Avant d'installer et d'utiliser le produit, veuillez vérifier si l'apparence du produit est intacte et si le type et la quantité d'accessoires sont conformes à la liste de colisage du manuel d'utilisation. S'il y a un défaut, veuillez contacter le vendeur ou le fabricant à temps.

2. Schéma d'apparence

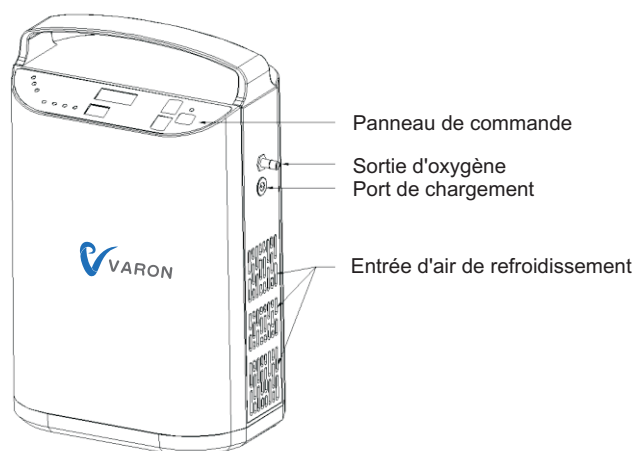

Figure 1 – Vue latérale droite

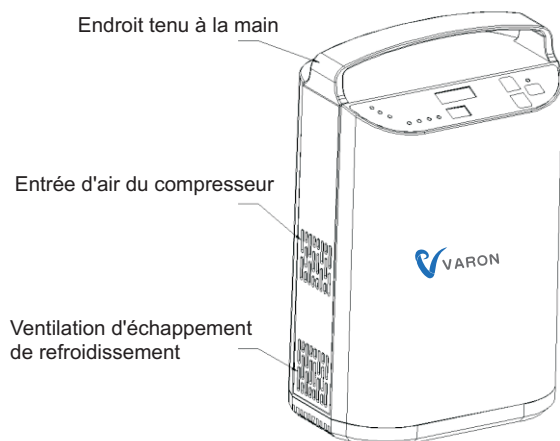
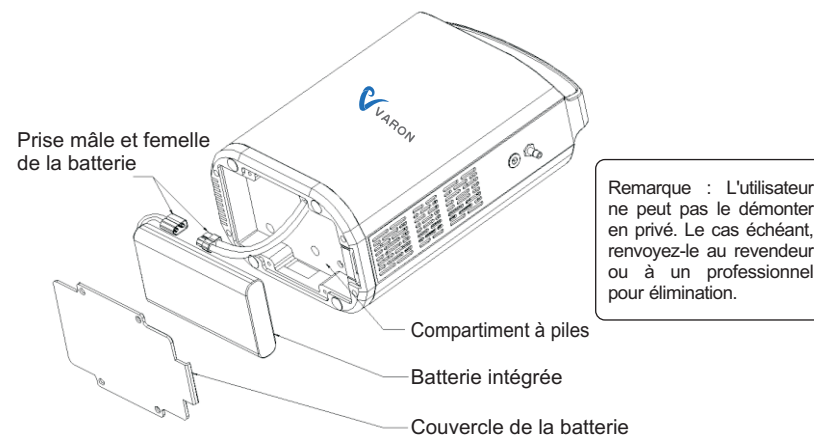

Figure 2 – Vue latérale gauche

Remarque : il est normal que de l'air chaud soit évacué de l'évent d'échappement du radiateur.

Assurez-vous que les orifices d'admission d'air et d'échappement s'écoulent bien

Installation et utilisation



Remarque : L'utilisateur ne peut pas le démonter en privé. Le cas échéant, renvoyez-le au revendeur ou à un professionnel pour élimination.

Figure 3 – Schéma schématique du placement de la batterie interne

3. Introduction à la fonction du panneau de commande



Figure 4 – Schéma du panneau de commande

I. Présentation de la fonction des boutons

► Touche d'alimentation: démarrer ou arrêter, appuyez brièvement sur le bouton et la machine commencera à fonctionner. Pendant que la machine fonctionne, maintenez le bouton enfoncé pendant 3 secondes, la machine fonctionnera ;

► Touche shift: ajuster le débit d'oxygène de sortie ;

► Touche minuterie: régler l'heure de chaque utilisation de la machine. Réglable de 0 à 240 minutes ;

2. Affichage du contenu

► Temps cumulé: afficher depuis combien de temps l'appareil a fonctionné (unité : heure)

Installation et utilisation

► Timing: afficher la durée de fonctionnement de l'appareil (unité : heure)

► Remarque: le temps d'accumulation et la synchronisation partagent le même affichage, l'affichage par défaut est le temps accumulé ;

Lorsque vous appuyez sur la "touche minuterie", il passe à l'heure de chronométrage. S'il n'y a pas de nouvelle commande, il revient automatiquement à l'affichage du temps cumulé au bout de 10 secondes.

► Engrenage: engrenage de débit d'oxygène de sortie, un total de cinq engrenages (le cinquième engrenage a le plus grand débit)

Réglage de l'engrenage	1	2	3	4	5
Débit d'oxygène à impulsion unique (ML)	20	25	30	40	50
L'erreur admissible est de $\pm 20\%$					

► Indicateur d'alimentation: indiquer la puissance actuelle de la batterie intégrée, calculée par valeur de tension. Compte tenu de l'utilisation réelle, cet élément est uniquement à titre de référence ;

Il y a un total de quatre voyants de batterie sur le panneau de commande :

Le voyant 100% est allumé ---- puissance de la batterie $\geq 90\%$;

Le voyant 75% est allumé ---- 90% > puissance de la batterie $\geq 75\%$;

Le voyant 50% est allumé ---- 75% > puissance de la batterie $\geq 50\%$;

Le voyant 25% est allumé ---- 50% > puissance de la batterie $\geq 25\%$;

Le voyant 25% clignote ---- puissance de la batterie < 25 %.

► Voyant indicateur et voyant d'alarme:

Voyant d'alarme: Ce voyant est toujours allumé lorsqu'une anomalie est détectée pendant le fonctionnement de l'équipement, et le code d'alarme correspondant s'affichera en même temps sur l'écran numérique. La signification de chaque code est la suivante :

F0001 ---- Alarme de batterie faible ;

F0002 ---- Aucune respiration détectée ;

F0011 ---- Température élevée avec alarme;

F0012 ---- Alarme anormale du capteur d'oxygène ;

Installation et utilisation

Faible concentration en oxygène: lorsque l'appareil détecte que la concentration en oxygène est inférieure à 82%, le voyant est toujours allumé ; lorsque la concentration en oxygène est inférieure à 50%, le voyant est toujours allumé et une alarme retentit.

Signal respiratoire: lorsque le signal respiratoire de l'utilisateur est détecté pendant le fonctionnement de l'appareil, le voyant clignote et l'appareil émet automatiquement de l'oxygène.

4. Guide d'utilisation



Schéma d'utilisation du cordon d'alimentation secteur et de l'adaptateur secteur



Schéma d'utilisation du cordon d'alimentation de la voiture

1. Connecter l'alimentation

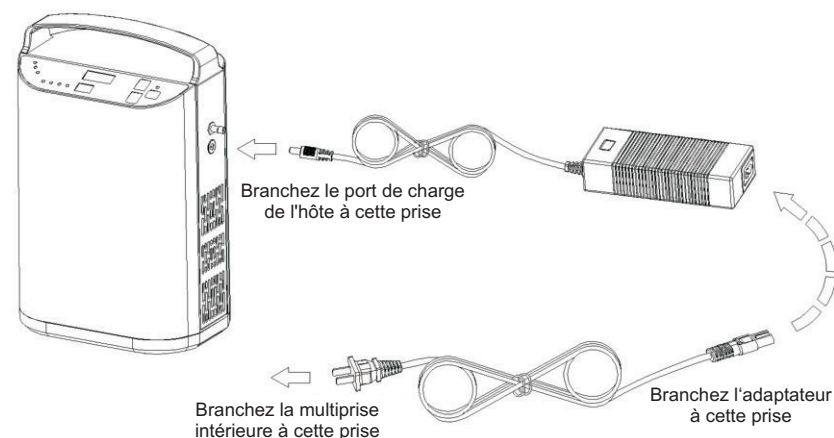
Sélectionnez la connexion d'alimentation appropriée en fonction de l'environnement d'utilisation.

- Utiliser uniquement la batterie intégrée

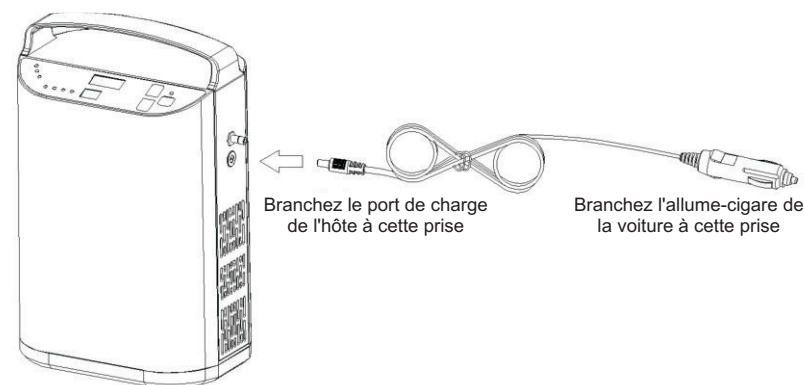
L'appareil a une batterie intégrée installée par défaut. Si la batterie est suffisante, elle peut être allumée et fonctionner.

- Utiliser un adaptateur secteur

Connectez fermement l'adaptateur secteur et le cordon d'alimentation secteur, puis connectez la fiche d'extrémité d'entrée du cordon d'alimentation secteur à la multiprise intérieure, et enfin connectez l'extrémité de sortie de l'adaptateur secteur au port de charge de l'appareil. À ce stade, le voyant d'alimentation de l'adaptateur secteur s'allume en rouge, indiquant que la connexion électrique est normale et que la batterie intégrée est en charge ; si le voyant d'alimentation de l'adaptateur secteur s'allume en vert, cela indique que l'alimentation est correctement connecté et la batterie intégrée est complètement chargée.

Borne d'entrée requise : la tension alternative est de 100 à 240 V, la fréquence de 50/60 Hz

- Utiliser le cordon d'alimentation de la voiture dans la voiture

Connectez l'extrémité d'entrée du cordon d'alimentation du véhicule à l'allumecigare de la voiture, puis connectez l'extrémité de sortie du cordon d'alimentation du véhicule au port de charge de l'appareil. À ce stade, le voyant rouge du cordon d'alimentation du véhicule s'allume, indiquant que la connexion électrique est normale.

Borne d'entrée requise : la tension continue est de 12 à 16.8 V CC, le courant est de 6A.

2. Connecter l'inhalateur d'oxygène jetable

Connectez fermement l'extrémité évasée de l'inhalateur d'oxygène jetable à la sortie d'oxygène de l'appareil et portez l'autre extrémité en vous référant à la figure ci-dessous.

Mettez l'inhalateur d'oxygène jetable comme indiqué sur la figure. Réglez l'évent dans une position appropriée et poussez la bague de fixation vers le haut après l'avoir mise en place pour la fixation.

Notez que le tube de l'inhalateur d'oxygène jetable ne doit pas être plié ou bloqué, afin de ne pas provoquer d'alarmes liées à l'équipement et d'affecter l'utilisation normale.

Si vous devez acheter vous-même un inhalateur à oxygène, veuillez contacter le fournisseur de l'équipement ou effectuer la sélection sous la direction d'un personnel médical professionnel.



3. Commencer l'utilisation

Appuyez sur le bouton d'alimentation pour démarrer la machine, utilisez le bouton de vitesse pour sélectionner la vitesse qui vous convient et vous pouvez commencer à inhaler de l'oxygène après avoir porté l'inhalateur d'oxygène jetable.

Cet appareil est une alimentation en oxygène pulsé avec un capteur respiratoire intégré. Lorsque l'utilisateur inhale, la machine libère automatiquement de l'oxygène et le voyant « signal respiratoire » clignote ; lorsque l'utilisateur n'inspire pas, la machine ne fournit pas d'oxygène.

4. Éteindre la machine

Si vous devez arrêter l'alimentation en oxygène pendant l'utilisation, maintenez enfoncée la touche d'alimentation pendant 3 secondes pour arrêter.

Après utilisation, débranchez d'abord la corne de l'inhalateur d'oxygène jetable de la sortie d'oxygène de l'appareil, puis débranchez le port du cordon d'alimentation au port de charge de l'appareil, et enfin débranchez la prise d'alimentation pour couper l'alimentation du réseau.

1. Chargement de la batterie

(1). Pour des raisons de contrôle du transport, la batterie intégrée de l'appareil ne conserve l'alimentation que pour les tests lorsqu'elle quitte l'usine, ou il n'y a pas d'alimentation du tout. L'appareil doit donc être chargé avant la première utilisation ;

(2). La batterie intégrée ne sera automatiquement chargée que lorsque l'adaptateur secteur est utilisé ; si le cordon d'alimentation du véhicule est utilisé, il ne peut alimenter que l'appareil et ne peut pas charger la batterie intégrée ;

(3). Cet appareil ne prend actuellement pas en charge l'utilisation de batteries externes ;

(4). L'adaptateur secteur et le cordon d'alimentation de la voiture partageront la même prise de courant, donc un seul d'entre eux peut être utilisé à la fois ;

(5). Lorsque la puissance de la batterie intégrée est inférieure à 25%, l'indicateur d'alimentation clignote pour vous rappeler de brancher l'adaptateur secteur ou le chargeur pour alimenter l'appareil ;

(6). Lorsque l'appareil ne fonctionne pas, la batterie de l'appareil se charge complètement pendant environ 4 à 8 heures. Lorsque l'appareil est au travail, le temps de charge sera étendu à 9 heures.

(7). Lorsque vous utilisez le cordon d'alimentation embarqué dans une voiture, veuillez allumer le moteur. N'utilisez pas l'appareil avec le moteur éteint pour éviter que la batterie ne perde de l'énergie dans la voiture. Et seul le cordon d'alimentation de voiture dédié peut être utilisé.

2. Guidage sur l'environnement électromagnétique

Afin d'éviter que cette machine ne soit perturbée par un environnement électromagnétique puissant ou d'autres produits électriques, veuillez garder cette machine et d'autres appareils ménagers à au moins 30cm de distance pendant l'utilisation.

3. Les non-professionnels ne sont pas autorisés à démonter le boîtier du générateur d'oxygène. Si le personnel de maintenance professionnel a besoin du schéma électrique du produit, veuillez contacter le fabricant ou le service après-vente.

4. Utilisation et achat d'inhalateurs d'oxygène jetables

(1). Cet équipement est un mode d'alimentation en oxygène pulsé. Pour utiliser cet équipement, il doit être connecté à un inhalateur d'oxygène.

(2). Pour que le concentrateur d'oxygène détecte correctement la respiration et délivre de l'oxygène pulsé, veuillez vous assurer que l'inhalateur d'oxygène jetable est correctement installé et que le tube de l'inhalateur d'oxygène n'est pas plié ou bloqué.

(3). N'utilisez pas un inhalateur d'oxygène qui n'est pas compatible avec cet équipement. Vous devez acheter un inhalateur d'oxygène approprié sous la direction du fournisseur de l'équipement ou du personnel médical professionnel pour assurer le fonctionnement normal de l'équipement et l'utilisation normale de l'utilisateur.

1. Nettoyer la coque

Essayez et nettoyez l'extérieur du boîtier au moins une fois par mois : coupez d'abord l'alimentation électrique, puis essuyez avec un chiffon en coton ou une éponge légèrement humide, en faisant particulièrement attention à ne pas laisser pénétrer de liquide dans les fissures du boîtier.

Après le nettoyage, placez la machine dans un endroit aéré pendant 2 heures et attendez que la surface soit complètement sèche avant de l'utiliser.

2. Nettoyez l'inhalateur d'oxygène jetable

L'inhalateur d'oxygène est nettoyé une fois par semaine et l'embout d'aspiration nasale de l'inhalateur d'oxygène doit être nettoyé après chaque utilisation.

Il peut être trempé dans du vinaigre blanc pendant environ 5 minutes, puis rincé à l'eau ou essuyé avec de l'alcool médical. Il est recommandé de remplacer l'inhalateur d'oxygène tous les 2 mois d'utilisation. (Remarque : L'intérieur du tube de l'inhalateur d'oxygène doit être maintenu au sec)

3. Entretien de la batterie

Si vous n'utilisez pas la machine pendant une longue période, vous devez charger l'appareil une fois tous les trois mois pour éviter la faible consommation et la non-utilisation à long terme de la batterie, ce qui entraînera une diminution de la durée de vie de la batterie. Chaque fois, il vous suffit de charger la batterie à 25% à 50%. Vous n'avez pas besoin de cette opération si elle est en utilisation normale.

Dépannage

Phénomène de panne	Causes possibles	Solution
Impossible de démarrer	La batterie est épuisée	Connectez l'adaptateur pour charger la batterie
	Mauvaise connexion du cordon d'alimentation	Vérifiez la connexion électrique
	La batterie n'est pas installée correctement	Réinstallez correctement la batterie
	Dysfonctionnement de la machine	Contactez le fournisseur d'équipement pour traiter
Pas de sortie d'oxygène	Le tube de l'inhalateur d'oxygène est noué ou bloqué	Remplacez par un nouvel inhalateur d'oxygène
	La corne de l'inhalateur d'oxygène n'est pas étroitement connectée à l'appareil, ce qui entraîne une fuite d'air	Réinstallez correctement l'inhalateur d'oxygène
	Dysfonctionnement de la machine	Contactez le fournisseur d'équipement pour traiter
Odeur particulière dans l'oxygène	L'inhalateur d'oxygène n'a pas été nettoyé depuis longtemps, ce qui entraîne de la saleté dans le tube	Nettoyez ou remplacez le nouveau tube d'oxygène à temps
	Le nouvel inhalateur d'oxygène aura une légère odeur de désinfection au début de l'utilisation, ce qui est normal	Généralement, l'odeur disparaîtra automatiquement après quelques jours d'utilisation
	La tour moléculaire à l'intérieur de la machine est bloquée	Contactez le fournisseur d'équipement pour traiter
Il y aura un léger bruit d'échappement régulier à l'intérieur de la machine	Le bruit de l'échappement d'azote lorsque la machine produit de l'oxygène	C'est l'action normale de la machine pour produire de l'oxygène et décharger de l'azote, ce qui est un phénomène normal

Liste de colisage

Numéro	Nom	Nombre
1	Machine	1 poste
2	Adaptateur pour courant alternatif	1 pièce
3	Cordon d'alimentation secteur	1 pièce
4	Cordon d'alimentation de voiture	1 pièce
5	Manuel d'instructions	1 exemplaire
6	Inhalateur d'oxygène jetable	2 ensembles
7	Certificat de garantie	1 pièce
8	sac à dos	1

前書き

ユーザーの皆様:

この取扱説明書は本製品の機能特徴、操作手順、注意事項及びメンテナンス・保守などの内容を詳しく紹介します。

本製品をより効果的に使用できるように保証するために、ご使用前にこの取扱説明書をよくお読みください。この取扱説明書は、お読みになった後も必要なときすぐ見られるよう大切に保管してください。

ユーザーは許可を得ずに勝手に製品を分解してはいけません。さもなくば、保証資格を失います。

当社は製品と技術の更新権利を保持しています。取扱説明書の中のイメージ図の一部が本製品で見たものと異なる場合があります。そのため、受け取った実物を基準にしてください。ご了承ください。

安全注意事項

▶ 停電やデバイスの故障を防ぐため、随時に酸素を必要とする者は他の予備酸素供給装置(例えば、酸素ポンプ、酸素袋など)を備えなければなりません。本製品は救命処置や長寿対策の用途には使用できません! 新生児や乳幼児の使用には適用されません!

▶ 酸素が燃焼を助けるため、デバイスの稼働中に、喫煙を厳禁します!

▶ 環境に高温、火花、裸火などの要因がある場合、デバイスを使用しないでください。

▶ 事故を防止するため、児童にデバイスを単独で操作させないでください。酸素を吸う時、ホースを首に巻いてはいけません。体の不自由な老人が使用する場合、必ず保護者がそばで協力しなければなりません。

▶ 電源コードやチューブを引っ張ることでデバイスを移動することを厳禁します。

▶ 本製品は、空気から直接酸素を分離して呼吸用とします。そのため、油煙、有毒有害ガスの環境では使用しないでください。

▶ 本製品は他の製造者に許可されていないデバイスと接続できません。

▶ 付属品が破損したり紛失したりした場合は、デバイスプロバイダに連絡してください。

▶ 本製品の付属品ではないまたは他のGB9706、規格の安全要件を満たしていないアダプタの使用を禁止します。

▶ 本製品の付属品ではないリチウム電池の使用を禁止します。

▶ 電池を使用しない場合は、電池のコネクタとデバイス上の電池コネクタを保護し、導体に接触させたり、直接手で触れたりしないでください。

▶ デバイスの廃棄処理前に電池を取り外し、現地政府の関連規定に従って関連部門に連絡してデバイスと付属品を適切に処理してください。

一、製品原理

本製品は空気を原材料とし、電源または電池を動力源とし、良質なフランスオリジナルの分子篩と小型オイルフリー空気圧縮機を採用し、常温で先進的な変圧吸着分離法により空気から高純度の酸素を抽出します。この方法は完全な物理的方法であり、酸素発生が安定し、安全で信頼できます。

二、製品適用範囲

保健、美容式酸素補給にのみ使用され、医療には使用されません。

三、構造特徴

- ▶ ルプラスチックハウジングを採用し、安全で信頼できます。
- ▶ 蔵電池付きであり、アウトドアで酸素を吸うことができます。
- ▶ 積が小さく、重量が軽く、持ち運びが可能です。
- ▶ 計時間機能を有し、マシンの総使用時間をリアルタイムで知ることができます。
- ▶ 素濃度警報機能を有し、ユーザーにマシンの酸素発生状況をリアルタイムで知らせることができます。

1.製品名称: NT-1

2.電源: 交流 CA 100~240V 50/60HZ
直流 DC 12~16.8V

3.出力: 75 W

4.内蔵電池容量: 92 WH 6.4 AH

5.流量段階: 1~5段階 (第5段階流量が最高流量です)

6.酸素濃度: 93%±3

7.マシン全体の騒音: ≤58dB(A) (最高段階)

8.外形寸法: 7.09"*4.92"*10.63"

9.正味重量: 2.95 kg

10.電気分類: II類

11.酸素供給方式: パルスフロー酸素供給

12.マシン作動モード: 連続稼働

13.通常作動環境:

環境温度範囲: 50° F~95° F

相対湿度範囲: 30%~75%

大気圧範囲: 860hPa~1060hPa

注: 貯蔵温度が5°C未満の場合は、使用前にデバイスを通常作動温度環境で4時間以上放置する必要があります。

14.貯蔵と輸送環境:

環境温度範囲: -20°C~60°C

相対湿度範囲: 10%~93%であり、且つ凝縮現象がありません。

大気圧範囲: 700hPa~1060hPa

注: 酸素発生器は強い日光がなく、腐食性ガスがなく、通風の良い室内に貯蔵し、輸送時に激震と転倒を避けるべきです。

設置と使用

一、開梱検査

ユーザーは製品の設置、操作の前に、製品の外観が完璧かどうか、付属品の品種、数量が取扱説明書に記載された梱包リストと一致しているかどうかを確認してください。欠損がある場合は、直ちに販売者または製造者に連絡してください。

二、外形図



図1 - 右側面図



図2 - 左側面図

注意: 放熱排気口から熱風が排出されるのは正常な現象です

吸気口と排気口のスムーズを確保しなければなりません

設置と使用

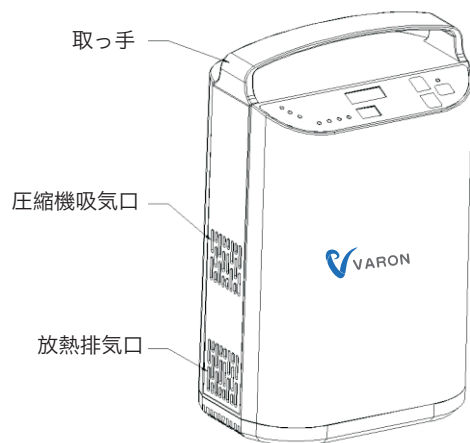

図3 - 内蔵電池配置図

注意: ユーザーは勝手に取り外してはいけません。取り外す必要がある場合は、販売者または専門家に処理させる必要があります。

三、操作パネル機能説明

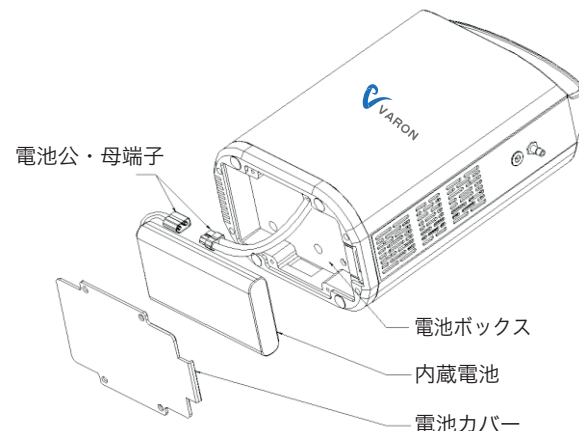

図4 - 操作パネル図

1. ボタン機能説明

▶ 起動ボタン: 起動/シャットダウンボタン。ボタンを短押しすると、マシンは作動します。作業中にボタンを3秒間長押しすると、マシンは作動を停止します。

▶ シフトボタン: 出力された酸素の流量の大きさを調整します。

▶ タイマーボタン: マシンを使用するたびに時間を設定します。～分調整可能。

2. 表示内容説明

▶ 累計時間: 当該デバイスがどのくらい稼働しているかを表示します(単位:時間)。

設置と使用

▶ **タイマー:** 当該デバイスがどのくらい稼働しているかを表示します(単位:時間)。

注: 累計時間とタイマーは同じスクリーンを共用し、デフォルトでは累計時間と表示されます。

「タイマーボタン」を押すとタイマーに切り替わり、新しいコマンドがなければ10秒後に自動的に累計時間に切り替わります。

▶ **段階:** 出力された酸素の流量段階、合計で5段階(第5段階流量が最大流量です)

段階設定	1	2	3	4	5
単回パルスで出力された酸素の流量(ML)	20	25	30	40	50
許容誤差±20%					

▶ **電気量表示:** 内蔵電池の現在の電気量を表し、電圧値を用いて計算され、実際の使用状況を考慮します。この項目は参考までに。

操作パネルには、合計で4つの電気量インジケータが設けられています。

100%インジケータが常に点灯する ---- 電池電気量 \geq 90%;

75%インジケータが常に点灯する ---- 90% $>$ 電池電気量 \geq 75%;

50%インジケータが常に点灯する ---- 75% $>$ 電池電気量 \geq 50%;

25%インジケータが常に点灯する ---- 50% $>$ 電池電気量 \geq 25%;

25%インジケータが常に点滅する ---- 電池電気量 $<$ 25%。

▶ **インジケータおよびアラームランプ:**

アラームランプ: デバイス作動中に異常が検出された場合、このランプは常に点灯し、同時にデジタルスクリーンに相応のアラームコードが表示され、各コードの意味は以下の通りです。

F0001 ---- 低電気量警報。

F0002 ---- 呼吸なし警報。

F0011 ---- 高温警報、同時に警報音が鳴ります。

F0012 ---- 酸素センサ異常警報、同時に警報音が鳴ります。

設置と使用

低酸素濃度: デバイス作動中に酸素濃度が82%未満であることが検出されると、このランプは常に点灯し、酸素濃度が50%未満であることが検出されると、このランプは常に点灯し、同時に警報音が鳴ります。

呼吸信号: デバイス作動中にユーザーの呼吸信号が検出されると、このランプは点滅し、同時にデバイスは自動的にパルスフロー酸素供給をします。

四、使用ガイド

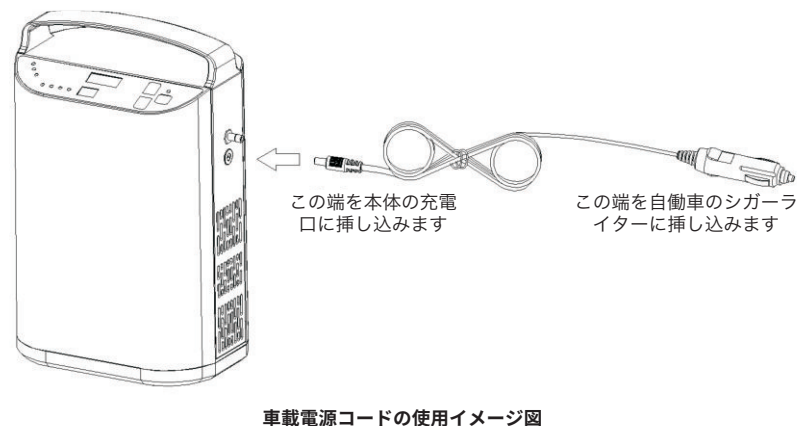
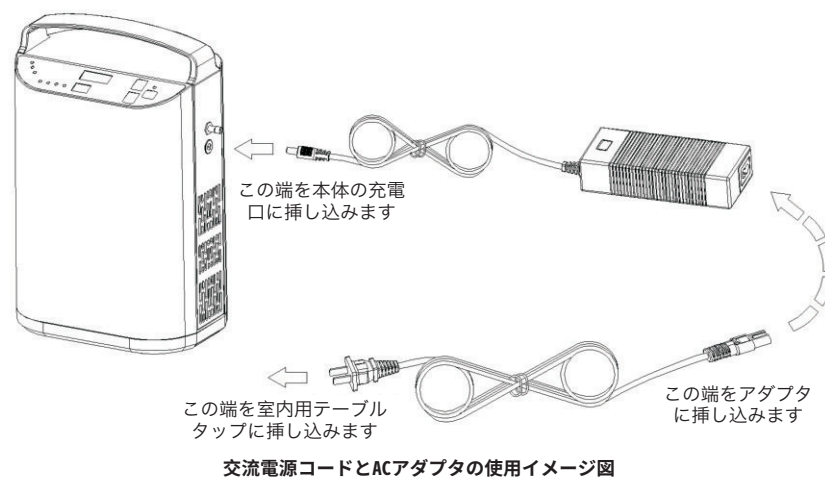

1. 電源接続

使用環境に応じて適切な電源接続を選択します。

▶内蔵電池のみ使用します

工場出荷時にデバイスにデフォルトで内蔵電池を取り付けており、もし電量が十分であれば、電源を入れたらすぐに作動することができます。

▶ACアダプタを使用します

ACアダプタとAC電源コードをしっかりと接続し、そしてAC電源コードの入力端プラグを室内用テーブルタップに接続し、最後にACアダプタの出力端を本デバイスの充電口に接続します。この時、アダプタの電源インジケータが赤色に点灯すると、電源接続が正常で内蔵電池が充電されていることを示し、ACアダプタの電源インジケータが青色に点灯すると、電源が正常に接続され、内蔵電池に満充電になっていることを示します。

入力端要求：交流電圧100～、周波数50/60Hz

▶自動車に車載電源コードを使用します

車載電源コードの入力端を自動車のシガーライターに接続し、そして車載電源コードの出力端を本デバイスの充電口に接続します。この時、車載電源コードが赤色に点灯し、電源接続が正常であることを示します。

入力端要求：直流電圧がDC12～、電流6A

2. 使い捨て酸素吸入器接続

使い捨て酸素吸入器のラッパ形口をデバイスの酸素排出口にしっかりと接続し、そして他端を下図を参照して装着してください。

図に示すように使い捨て酸素吸入器を装着し、気孔を適切な位置に調整し、装着後に固定リングを上向きに押しして固定する。

デバイス関連のアラームが鳴らないように、正常な使用に影響を与えないように、使い捨て酸素吸入器のパイプをねじったり塞いだりしないように注意してください。

酸素吸入器を自分で購入する必要がある場合は、デバイスプロバイダに連絡するか、専門の医療スタッフの指導の下で選択してください。



3. 使用開始

起動ボタンを押してマシンを起動し、シフトボタンで自分に合った段階を選択し、使い捨て酸素吸入器を装着すると酸素吸入を開始することができます。

本デバイスはパルスフロー酸素供給を採用し、呼吸センサを内蔵しています。ユーザーが息を吸うと、マシンは自動的に酸素を放出し、同時に「呼吸信号」インジケータが点灯し、ユーザーが息を吸わないと、マシンは酸素を供給しません。

4. シャットダウン

使用中に酸素供給を停止する必要がある場合は、「起動ボタン」を3秒間長押しすると電源が切れます。

使用が終わったら、まずデバイスの酸素排出口から使い捨て酸素吸入器のラッパ形口を抜き、そしてデバイスの充電口に挿し込まれた電源コードを抜き、最後に電源プラグを抜き、を切ります。

一、電池充電

- 1.運輸規制の原因で、デバイスの内蔵電池は工場出荷時に、試験用電気量のみを残しているか、まったく電気量がないため、初回使用前に、デバイスを充電する必要があります。
- 2.内蔵電池は、アダプタを使用している場合にのみ自動的に充電されます。車載電源コードを使用する場合、デバイスに電力を供給するしかなく、内蔵電池を充電することはできません。
- 3.このデバイスは現在、外付け電池パックの使用に対応していません。
- 4.ACアダプタと車載電源コードは同じ電源ジャックを共通に使用するので、一度に1つしか使用できません。
- 5.内蔵電池の電気量が25%未満の場合、電源アダプタまたは充電器に接続してデバイスに電力を供給するように電気量インジケータが点滅します。
- 6.デバイスが作動していない場合、デバイス内の電池の充電時間は約4〜8時間です。デバイスが作動している場合、充電時間は9時間に延長されます。
- 7.車載電源コードにより自動車内で使用する場合、エンジンを起動してください。自動車内の蓄電池の電欠を防ぐために、エンジンがエンストした状態でこのデバイスを使用してはいけません。また専用の車載電源コードのみを使用することができます。

二、電磁環境での使用ガイド

このマシンが強い電磁環境によって干渉されるまたは他の電気製品に干渉することを避けるために、使用中に他の電気製品との間隔を少なくとも30CMとします。

三、専門の担当者以外の者は酸素発生器のシャーシを分解してはいけません。専門の修理担当者が製品の電気原理図が必要なら、製造者またはアフターサービス拠点に連絡してください。

四、使い捨て酸素吸入器の使用及び購入

- 1.このデバイスはパルスフロー酸素供給を採用し、このデバイスを使用するには、酸素吸入器を接続しなければなりません。
- 2.酸素発生器が呼吸を正確に探知し、パルスフロー酸素を送ることができるために、使い捨て酸素吸入器が正しく取り付けられていることを確保し、酸素吸入器のパイプがねじれたり、詰まったりしないことを保証してください。
- 3.このデバイスに不適切な酸素吸入器を使用しないでください。デバイスの正常な稼働とユーザーの正常な使用を保証するために、デバイスプロバイダまたは専門の医療スタッフの指導の下で、適切な酸素吸入器を購入する必要があります。

一、ハウジングの清掃

ハウジングの外部を毎月少なくとも1回拭くこと:まず電源を切り、そしてやや湿った綿布あるいはスポンジで拭き、特に液体をハウジングの隙間に浸透してはいけないことに注意してください。

清掃後、マシンを換気の良い場所に2時間放置し、表面が完全に乾いてから使用することができます。

二、使い捨て酸素吸入器の洗浄

酸素吸入器は週に1回洗浄し、酸素吸入器の鼻吸入ヘッドは使用するたびに洗浄する必要があります。白酢で約5分浸した後、清水できれいに洗ったり、医療用アルコールで拭いたりすることができます。酸素吸入器は2ヶ月ごとに交換することをお勧めします。(注: 酸素吸入器のパイプ内は乾燥を保つこと)

三、電池保守

長時間マシンを使用しない場合は、電池が長期にわたって低電気量で使用されず、航続能力が低下しないように、ヶ月ごとにデバイスを充電する必要があります。充電の1回あたりの電気量は25〜とし、正常に使用されている場合はこの操作が必要ありません。

故障と排除

故障現象	可能な原因	解決案
起動できません	電池が切れました	アダプタを接続して電池を充電します
	電源コード接続不良	電源の接続を確認します
	電池が正しく取り付けられていません	電池を正しく取り付け直します
	マシン故障	デバイス業者に連絡して処理させます
酸素が輸入されません	酸素吸入器のパイプがねじれたり詰まったりしました	新しい酸素吸入器を交換してください
	酸素吸入器のラッパ形口とデバイスの接続が緊密でないため酸素漏れになりました	酸素吸入器を正しく取り付け直す
	マシン故障	デバイス業者に連絡して処理させます
酸素に異臭がします	酸素吸入器が長時間洗浄されていないため、パイプ内に汚れがたまりました	新しい酸素吸入管を直ちに洗浄または交換します
	新しい酸素吸入器の使用初期には軽微な消毒臭があり、これは正常な現象です	一般的に数日使用したら臭いが自動的に消えます
	マシン内部の分子塔が詰まりました	デバイス業者に連絡して処理させます
マシンの内部には規則的な軽い排気音がします	マシンの酸素発生時の窒素排出音がしました	これはマシンの正常な酸素発生・窒素排出動作であり、正常な現象です

梱包リスト

番号	名称	数量
1	本体	1台
2	ACアダプタ	1つ
3	AC電源コード	1つ
4	車載電源コード	1つ
5	取扱説明書	1部
6	使い捨て酸素吸入器	2セット
7	合格证	1枚
8	バックパック	1

Prólogo

Estimado/a Sr./ra:

Este manual presenta en detalle las características funcionales, los pasos de operación, las precauciones y el mantenimiento del producto.

Para asegurarse de poder utilizar este producto con mayor eficacia, lea detenidamente este manual antes de usarlo; consérvelo adecuadamente para futura referencia.

Sin previa autorización, el usuario no debe desmontar el producto, de lo contrario, la garantía será inválida.

Tenga en cuenta que nos reservamos el derecho de actualizar los productos y tecnologías. Algunas ilustraciones en el manual pueden ser diferentes de las que ve en el producto, así que consulte el producto real que ha recibido.

Precauciones de Seguridad

► Para evitar cortes de energía o fallas en el dispositivo, los usuarios de oxígeno que lo necesiten con urgencia deben contar con otros dispositivos de suministro de oxígeno de reserva, como cilindros de acero de oxígeno, bolsas de oxígeno, etc. ¡Este producto no se puede utilizar para soporte vital o extensión de vida! ¡No es apto para recién nacidos o bebés!

► El oxígeno puede soportar la combustión, ¡no fume cuando el dispositivo funciona!

► ¡No use el dispositivo cuando existan factores como altas temperaturas, chispas y llamas abiertas en el entorno!

► Para evitar accidentes, los niños no pueden operar el dispositivo solo. Al inhalar oxígeno, no envuelva la manguera alrededor del cuello; los ancianos que no pueden actuar con facilidad deben estar acompañados por un tutor;

► No mueva el dispositivo tirando el cable de alimentación o la manguera;

► Cuando el producto está funcionando, el oxígeno se separa directamente del aire para que el usuario lo respire. Por lo tanto, no lo utilice en un entorno de humos aceitosos, gases tóxicos y nocivos;

► El producto no se puede conectar con otros equipos de otro fabricante;

► Póngase en contacto con el proveedor del dispositivo si falta algún accesorio o está dañado;

► No utilice adaptadores que no se suministren con el dispositivo o que no cumplan con los requisitos de seguridad de las normas GB9706 y 1-2007.

► No utilice baterías de litio que no se suministren con el dispositivo.

► Cuando la batería no está en servicio, preste atención para proteger el conector de batería y el conector del dispositivo para batería. No haga los conectores tocar un conductor ni tóquelos directamente con las manos.

► Quite la batería antes de desechar el dispositivo y comuníquese con autoridades correspondientes para desechar correctamente el dispositivo y sus accesorios de acuerdo con las regulaciones gubernamentales locales que se apliquen.

Introducción al Producto

I. Principio del Producto

Este dispositivo utiliza aire como materia prima, se alimenta de la energía o batería de 12VCC y está equipado con un tamiz molecular original francés y un pequeño compresor de aire libre de aceite. En condiciones de temperatura ambiente, el dispositivo extrae oxígeno de alta pureza del aire utilizando un método avanzado de separación por adsorción por oscilación de presión (método PSA), el cual es un método plenamente físico que permite una generación de oxígeno estable, segura y confiable.

II. Alcance de Aplicación

Este producto es de uso exclusivo en el suplemento de oxígeno para fines de salud y belleza, no para tratamiento médico.

III. Características Estructurales

- ▶ Carcasa de pleno plástico, que es segura y confiable;
- ▶ Con batería incorporada, que permite la aspiración de oxígeno al aire libre;
- ▶ De tamaño pequeño, ligero, lo que lo hace portátil;
- ▶ Con función de acumular el tiempo, que permite conocer en tiempo real la duración total de servicio del dispositivo;
- ▶ Con función de alarma de concentración de oxígeno, que puede indicar en tiempo real al usuario el estado de producción de oxígeno del dispositivo;

Parámetros Técnicos

1.Modelo: NT-1

2.Poder: Corriente alterna CA 100~240V 50/60HZ

Corriente continua DC 12~16.8V

3.Potencia: 75 W

4.Capacidad de la batería incorporada: 92 WH 6.4 AH

5.Velocidad de flujo: 1~5 (la 5 es la máxima)

6.Concentración de oxígeno: 93%±3

7.Ruido de toda la máquina: ≤58dB(A) (a velocidad máx)

8.Dimensiones generales: 7.09"*4.92"*10.63"

9.Peso neto: 2.95 kg

10.Clasificación eléctrica: Clase II

11.Método de suministro de oxígeno: Por pulsos

12.Modo de funcionamiento: Continuo

13.Entorno de funcionamiento normal :

Rango de temperatura ambiente: 50°F~95°F;

Rango de humedad relativa: 30%~75%;

Rango de presión atmosférica: 860hPa~1060hPa

Nota: Cuando la temperatura de almacenamiento y transporte está por debajo de 5°C, el dispositivo debe mantenerse colocado en un entorno de temperatura normal de funcionamiento durante más de cuatro horas.

14.Entorno de almacenamiento y transporte:

Rango de temperatura ambiente: -20°C~60°C;

Rango de humedad relativa: 10%~93%, sin condensación;

Rango de presión atmosférica: 700hPa~1060hPa

Nota: El concentrador de oxígeno debe almacenarse en una sala bien ventilada sin luz solar intensa y gas corrosivo y no se puede vibrarse gravemente e invertirse durante el transporte.

Instalación y Uso

I. Desempaque e Inspección

Antes de instalar y usar el producto, primero verifique si la apariencia del producto está intacta y si la variedad y cantidad de accesorios coinciden con la lista de empaque en el manual del usuario. En caso de algún pérdida o defecto, póngase en contacto con el vendedor o fabricante a tiempo.

II. Diagrama Esquemático



Figura 1 – Vista Lateral Derecha



Figura 2 – Vista Lateral Izquierda

Nota: Es normal que el aire caliente se descargue de la salida de aire para enfriamiento. Asegurarse de que la entrada y salida de aire no estén bloqueadas.

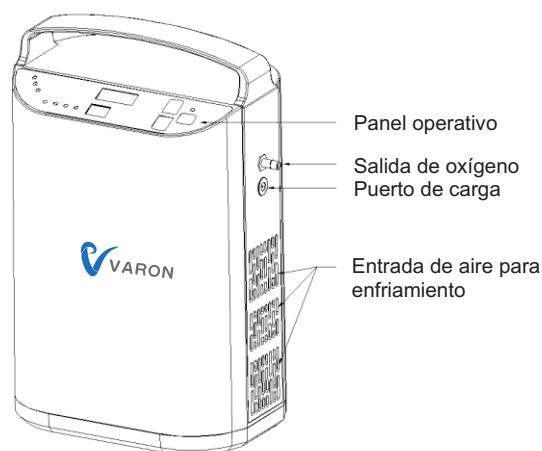
Instalación y Uso

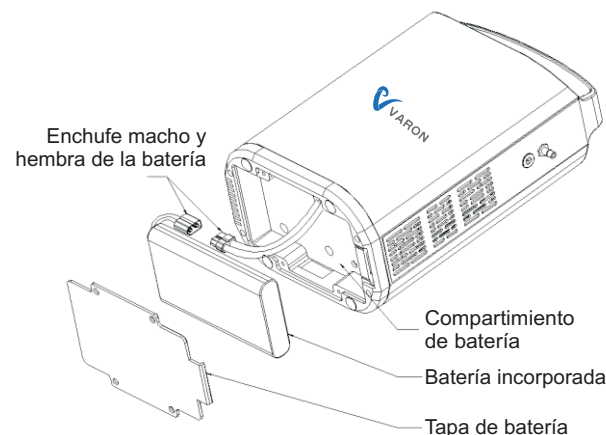

Nota: El usuario no puede desmontar la batería por sí mismo sin permiso y si es necesario desmontar, debe devolverla al distribuidor o profesional para el desmontaje.

Figura 3 – Diagrama Esquemático de la Ubicación de la Batería Incorporada

III. Introducción a la Función del Panel Operativo



Figura 4 – Diagrama del Panel Operativo

1. Descripción de la función de las teclas

► Encendido: Tecla para iniciar y parar. Al presionar brevemente la tecla, el dispositivo comenzará a funcionar; al mantener presionada la tecla durante 3s, el dispositivo dejará de funcionar;

► Velocidad: Es para ajustar el flujo de oxígeno que sale;

► Temporizar: Es para establecer la duración de cada uso del dispositivo, que es ajustable de 0 a 240 minutos;

2. Descripción del contenido de la pantalla

► Tiempo acumulado: Muestra cuánto tiempo ha estado funcionando el dispositivo (unidad: hora)

Instalación y Uso

► **Temporizar:** Muestra cuánto tiempo ha estado funcionando el dispositivo (unidad: hora)

Nota: El tiempo acumulado y temporizar comparten la misma pantalla. Se muestra por defecto el tiempo acumulado; cuando se presiona la tecla "Temporizar", la pantalla cambia a la hora temporizada, y, si no hay un nuevo comando, volverá automáticamente al tiempo acumulado.

► **Velocidad:** Se refiere al flujo de oxígeno que sale, que se clasifica en cinco velocidades (la quinta velocidad representa el mayor flujo).

Ajustes de velocidad	1	2	3	4	5
Flujo de oxígeno por un solo pulso (ML)	20	25	30	40	50
El error permitido es de $\pm 20\%$					

► **Indicador de energía:** Indica la energía actual de la batería incorporada, calculada por valor de tensión, pero se deben considerar las condiciones de uso reales y este elemento es solo de referencia;

En total hay cuatro luces indicadoras de energía de batería en el panel operativo:

Luz indicadora de 100% siempre encendida ---- energía de batería $\geq 90\%$;

Luz indicadora de 75% siempre encendida ---- $90\% >$ energía de batería $\geq 75\%$;

Luz indicadora de 50% siempre encendida ---- $75\% >$ energía de batería $\geq 50\%$;

Luz indicadora de 25% siempre encendida ---- $50\% >$ energía de batería $\geq 25\%$;

Luz indicadora de 25% parpadeante ---- energía de batería $< 25\%$.

► **Luz indicadora y de alarma:**

Luz de alarma: Esta luz está siempre encendida cuando se detecta una anomalía durante el funcionamiento del dispositivo, mientras se mostrará el código de alarma correspondiente en la pantalla digital, que puede tener los siguientes significados:

F0001 ---- Alarma de baja energía;

F0002 ---- Alarma de no respiración;

F0011 ---- Alarma de alta temperatura, con alarma acústica;

F0012 ---- Alarma de anomalía del sensor de oxígeno, con alarma acústica;

Instalación y Uso

Baja concentración de oxígeno: Cuando el dispositivo en funcionamiento detecta que la concentración de oxígeno es inferior al 82%, esta luz está siempre encendida; cuando la concentración es inferior al 50%, la luz está siempre encendida con alarma acústica.

Señal de respiración: Cuando el dispositivo en funcionamiento detecta la señal de respiración del usuario, esta luz parpadeará y el dispositivo pulsará automáticamente el oxígeno.

IV. Guía de Uso



Diagrama de Uso del Cable de Poder de CA y del Adaptador de CA



Diagrama de Uso del Cable de poder a bordo de automóvil

1. Conectar el poder

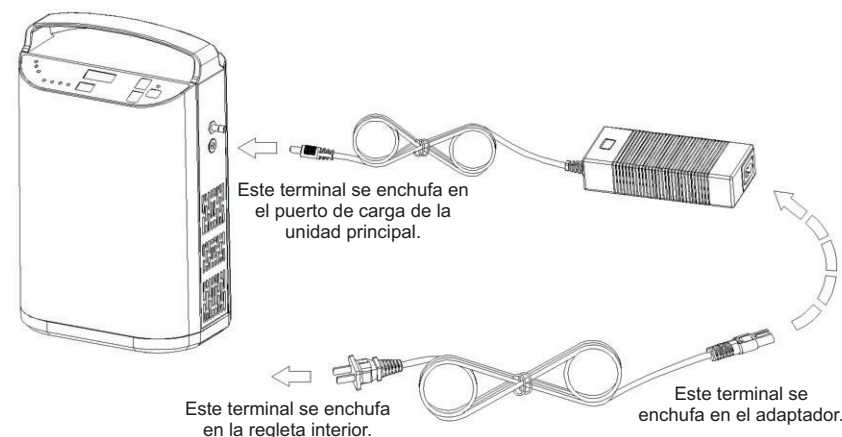
Seleccione el cable de poder adecuado de acuerdo con las condiciones de uso.

- ▶ Usar solo la batería incorporada

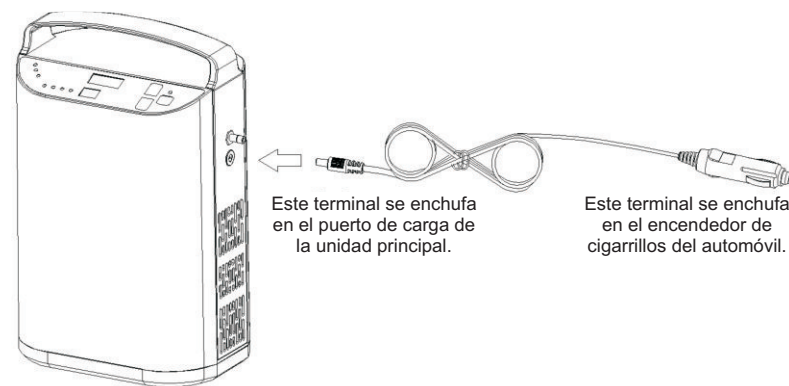
El dispositivo tiene una batería incorporada instalada cuando se entrega. Puede encenderse y funcionar si la batería es suficiente.

- ▶ Usar un adaptador de CA

Conecte firmemente el adaptador de CA al cable de poder de CA, luego conecte el enchufe del terminal de entrada del cable de poder de CA a la regleta interior y, finalmente, conecte el terminal de salida del adaptador de CA al puerto de carga del dispositivo, mientras la luz indicadora de energía en el adaptador de CA se pone roja, lo que significa que la conexión de energía es normal y la batería incorporada se está cargando; si la luz indicadora de energía en el adaptador de CA se pone verde, se entiende que la conexión de energía es normal y la batería incorporada la batería está completamente cargada.

Requisitos para el terminal de entrada: Tensión de CA 100~240V, frecuencia 50/60Hz

- ▶ Usar el cable de poder a bordo de automóvil en un automóvil

Conecte el terminal de entrada del cable de poder a bordo de automóvil al encendedor de cigarrillos del automóvil y luego conecte el terminal de salida del cable de poder a bordo de automóvil al puerto de carga del dispositivo, mientras la luz indicadora del cable de poder a bordo de automóvil se pone roja, lo que indica que la conexión eléctrica es normal.

Requisitos para el terminal de entrada: Tensión de CC de 12~16.8V, corriente de 6A

2. Conectar el inhalador de oxígeno desechable

Conecte firmemente el extremo acampanado del inhalador de oxígeno desechable a la salida de oxígeno del dispositivo y colóquese el otro extremo con referencia a la figura siguiente.

Colóquese el inhalador de oxígeno desechable como se muestra en la figura, ajuste la boca de salida de oxígeno a una posición adecuada y empuje el anillo de fijación hacia arriba después de colocarse el inhalador para que esté fijado.

Tenga en cuenta que la manguera del inhalador de oxígeno desechable no debe doblarse ni bloquearse para evitar provocar alarmas relacionadas con el equipo y afectar el uso normal.

Para comprar un inhalador de oxígeno usted mismo, póngase en contacto con el proveedor del dispositivo o elíjalo bajo la guía de personal médico profesional.



3. Comenzar a usar

Presione el botón de encendido para encender el dispositivo, seleccione la velocidad de flujo que más le convenga, colóquese el inhalador de oxígeno desechable y comience a inhalar oxígeno.

Este dispositivo suministra oxígeno mediante pulsos, con un sensor de respiración incorporado. Cuando el usuario inhala, el dispositivo liberará oxígeno automáticamente, mientras la luz de "señal de respiración" parpadeará; cuando el usuario no inhale, el dispositivo no suministrará oxígeno.

4. Apagar

Si necesita detener el suministro de oxígeno cuando utiliza el dispositivo, simplemente mantenga presionada la tecla "Encendido" durante 3s para apagarlo.

Después de terminar el uso del dispositivo, primero desenchufe el extremo acampanado del inhalador de oxígeno desechable desde la salida de oxígeno, luego quite el puerto de cable de poder en el puerto de carga del dispositivo y, finalmente, desenchufe el cable de poder cortando el suministro de poder de la red.

I. Carga de la batería

1. Por motivos de control de transporte, la batería incorporada del dispositivo solo retiene la energía para la prueba o no tiene ninguna energía cuando el dispositivo se entrega, por lo que el dispositivo debe cargarse antes del primer uso;
2. La batería incorporada se cargará automáticamente solo cuando se usa el adaptador de CA, pues si se usa el cable de poder a bordo de automóvil, el poder solo se suministrará para alimentar el funcionamiento del dispositivo, y no cargará la batería incorporada;
3. Este dispositivo actualmente no admite el uso de bancos de baterías externos;
4. El adaptador de CA y el cable de poder a bordo de automóvil compartirán la misma toma de corriente, por lo que solo se puede usar uno de ellos a la vez;
5. Cuando la energía de la batería incorporada es inferior al 25%, la luz indicadora de energía parpadeará recordándole que conecte el adaptador de corriente o el cargador para alimentar el dispositivo;
6. La batería del dispositivo se cargará completamente durante unas 4 a 8 horas cuando el dispositivo no está funcionando. El tiempo para cargar completamente la batería se ampliará a 9 horas cuando el dispositivo está en funcionamiento.
7. Para usar el dispositivo en un automóvil a través del cable de poder, debe encender el motor. No use el dispositivo con el motor apagado para evitar que la batería del automóvil pierda energía. Solo el cable de poder a bordo de automóvil especialmente para tal efecto puede ser utilizado.

II. Guía para el Uso del Entorno Electromagnético

Para evitar que el dispositivo se interfiera por un entorno electromagnético fuerte o interfiera con otros productos eléctricos, manténgalo separado de otros electrodomésticos a una distancia mínima de 30cm durante el uso.

III. La persona que no sea profesional no puede desmontar la caja del concentrador de oxígeno. Si el personal de mantenimiento necesita el diagrama esquemático eléctrico del producto, póngase en contacto con el fabricante o con el servicio posventa.

IV. Usar y Comprar el Inhalador de Oxígeno Desechable

1. Este dispositivo suministra el oxígeno mediante pulsos, por lo que debe usarse conectado a un inhalador de oxígeno.
2. Para que el concentrador de oxígeno detecte correctamente la respiración y suministre oxígeno pulsado, asegúrese de que el inhalador de oxígeno desechable esté correctamente instalado y de que la manguera del inhalador de oxígeno no esté doblado ni bloqueado.
3. No utilice ningún inhalador de oxígeno que no sea compatible con el dispositivo. Es necesario comprar un inhalador de oxígeno adecuado bajo la guía del proveedor del dispositivo o del personal médico profesional para garantizar el funcionamiento normal del dispositivo y el uso normal por parte del usuario.

I. Limpieza de la Carcasa

Limpiar al menos una vez al mes el exterior de la carcasa: Primero, corte el suministro de poder y luego limpie con un paño de algodón o una esponja un poco húmeda, prestando especial atención a que no haya líquido en las grietas de la carcasa.

Después de la limpieza, mantenga el dispositivo colocado en un lugar ventilado durante 2 horas y espere hasta que la superficie esté completamente seca antes de usarlo.

II. Limpiar el Inhalador de Oxígeno Desechable

El inhalador de oxígeno se debe limpiar una vez a la semana, incluyendo la punta de inhalación nasal, que debe ser limpiada después de cada uso. Para limpiar el inhalador, puede mantenerlo sumergido en vinagre blanco durante unos 5 minutos y luego enjuagarlo con agua o limpiar con alcohol medicinal. Se recomienda reemplazar el inhalador de oxígeno cada 2 meses de uso. (Nota: El interior de la manguera del inhalador de oxígeno debe mantenerse seco.)

III. Mantenimiento de la Batería

Si el dispositivo estará fuera de servicio durante mucho tiempo, debe cargarlo una vez cada tres meses para evitar que la duración de funcionamiento de la batería se reduzca por baja energía durante largo tiempo y la inactividad de la misma. Para cargar la batería, basta con cargarla hasta el 25%~50%, operación que no es necesaria si el dispositivo se usa normalmente.

Problemas y Soluciones

Fenómeno	Posible causa	Solución
El dispositivo no se puede encender.	La batería esta agotada.	Conecta el adaptador para cargar la batería
	El cable de poder está mal conectado.	Verifique la conexión de poder
	La batería no está instalada correctamente.	Reinstale la batería correctamente
	El dispositivo falla	Póngase en contacto con el proveedor del dispositivo para una solución
No hay salida de oxígeno.	La manguera del inhalador de oxígeno está anudada o bloqueada	Reemplace el inhalador de oxígeno con otro nuevo
	El extremo acampanado del inhalador está mal conectado al dispositivo, lo que provoca una fuga de aire	Reinstale el inhalador de oxígeno correctamente
	El dispositivo falla	Póngase en contacto con el proveedor del dispositivo para una solución
Hay olor peculiar en el oxígeno.	El inhalador de oxígeno no se ha limpiado durante mucho tiempo, lo que produce suciedad en la manguera	Limpie la manguera de oxígeno o reemplácela a tiempo
	El nuevo inhalador de oxígeno tendrá un ligero olor al desinfectante al inicio de su uso, lo cual es normal.	Generalmente, el olor desaparecerá automáticamente después de unos días de uso
	La torre molecular dentro del dispositivo está bloqueada.	Póngase en contacto con el proveedor del dispositivo para una solución
Existe un ligero sonido de escape dentro del dispositivo	Hay un sonido de escape de nitrógeno cuando el dispositivo está produciendo oxígeno.	Esto es la acción normal del dispositivo que está produciendo oxígeno y descargando nitrógeno, que es un fenómeno normal

Lista de Empaque

No.	Denominación	Cantidad
1	Unidad principal	1 und
2	Adaptador de CA	1 pza
3	Cable de poder de CA	1 pza
4	Cable de poder a bordo de automóvil	1 pza
5	Manual de Usuario	1 pza
6	Inhalador de oxígeno desechable	2 sets
7	Certificado de Conformidad	1 folio
8	mochila	1

Premessa

Spett.le Utente:

Il manuale introduce dettagliatamente le caratteristiche funzionali, le procedure operative, le precauzioni nonché la manutenzione ecc. sul prodotto.

Al fine di utilizzo più efficace del prodotto, si prega di leggere attentamente il manuale prima dell'uso; in seguito alla lettura, conservare bene il manuale per futuro uso;

Si fa divieto di smontare il prodotto senza permesso, altrimenti decadrà la garanzia.

Attenzione: la ns. ditta riserva il diritto di aggiornare il prodotto e la tecnologia. Nel manuale ci sono delle figure che si differenziano al prodotto Suo e prevarrà l'ultimo.

Precauzioni di sicurezza

- ▶ Al fine di evitare l'interruzione od il possibile errore del dispositivo, coloro che necessitano d'emergenza dell'ossigeno deve preparare altri dispositivo di erogazione d'ossigeno(come bombola, sacco d'ossigeno ecc). Il prodotto non viene destinato al sostegno o il prolungamento della vita! Si fa divieto di bambini o neonati di usarlo!
- ▶ L'ossigeno è combustibile, per cui si fa divieto di fumare durante il funzionamento del dispositivo!
- ▶ Non usare il dispositivo nell'ambiente con alta temperatura, scintilla e fiamma aperta ecc!
- ▶ Si fa divieto ai bambini di manipolare da solo il dispositivo al fine di evitare l'incidente. Nell'inalare l'ossigeno, non avvolgere il tubo flessibile intorno al collo; gli anziani inconvenienti possono usare il prodotto con l'assistenza del custode.
- ▶ Non movimentare il prodotto strappando il cavo né il tubo in gomma;
- ▶ Durante il funzionamento, il prodotto separa direttamente l'ossigeno dall'aria per respirazione. Quindi si prega di non usare il prodotto nell'ambiente con fumo d'olio, gas tossico o nocivo;
- ▶ Il prodotto non viene connesso all'altro dispositivo non permesso dal costruttore;
- ▶ Contattare il fornitore del dispositivo in caso di guasto o smarrimento;
- ▶ Non usare l'adattatore non a corredo del prodotto né non conforme ai requisiti di sicurezza previsti dalle norme GB9706, 1-2007.
- ▶ Non usare la batteria al litio diverso da quella a corredo del prodotto.
- ▶ Quando è disattivata la batteria, porre l'attenzione al contatto protettivo della batteria ed il contatto della batteria sul dispositivo, non toccare a mano il conduttore.
- ▶ Prima di smaltire il dispositivo, smontare la batteria e smaltire adeguatamente il dispositivo, gli accessori contattando il reparto competente ai sensi delle disposizioni relative del governo locale.

Introduzione del prodotto

I. Principio del prodotto

Il prodotto ha l'aria come materia prima, l'alimentatore da 12 Vcc o la batteria come l'alimentazione di potenza, si realizza con il vaglio molecolare qualitativo ed il piccolo compressore d'aria senza olio di origine francese. A temperatura normale, tramite l'avanzato metodo di separazione a pressurizzazione, oscillazione e assorbimento(PSA), estrae l'ossigeno altamente puro dall'aria; il metodo è meramente fisico e vanta la stabile generazione d'ossigeno, risulta sicuro ed attendibile.

II. Campo d'applicazione del prodotto

Si applica meramente alla rifornimento d'ossigeno per uso di healthcare, estetico piuttosto che medico

III. Caratteristiche strutturali

- ▶ Corpo plastico, sicuro ed attendibile;
- ▶ Con la batteria incorporata, consente l'inalazione all'aperto;
- ▶ Piccolo in volume, leggero in peso, portabile;
- ▶ Con il cronometraggio cumulativo, consente la conoscenza in tempo reale della durata totale della macchina;
- ▶ Con l'allarme delle densità d'ossigeno, suggerisce in tempo reale la generazione d'ossigeno della macchina;

Parametri tecnici

1.Modello: NT-1

2.Alimentazione: 100~240Vac 50/60HZ
12~16. 8Vac

3.Potenza: 75 W

4.Capacità della batteria incorporata: 92 WH 6.4 AH

5.Marce di flusso: marcia 1~5 (è massima la marcia 5)

6.Densità d'ossigeno: 93%±3

7.Rumore dell'intera macchina: ≤58dB(A) (alla massima marcia)

8.Dimensioni: 7.09"*4.92"*10.63"

9.Peso netto: 2.95 kg

10.Classificazione elettrica: II

11.Modo di fornitura d'ossigeno: ad impulsi

12.Modalità di lavoro: continuo

13.Ambiente di lavoro normale :

Temperatura: 50°F~95°F;

Umidità relativa: 30%~75%;

Pressione atmosferica: 860hPa~1060hPa

Nota: in caso di trasporto sotto 5°C, conservare il dispositivo nell'ambiente a temperatura di lavoro normale

per almeno quattro ore prima dell'uso.

14.Ambiente di conservazione e trasporto:

Temperatura: -20°C~60°C;

Umidità relativa: 10%~93% senza fenomeno di condensa

Pressione atmosferica: 700hPa~1060hPa

Attenzione: l'ossigenatore viene conservato al luogo protetto dal sole, il gas corrosivo e ben ventilato

e evitare la vibrazione, la messa capovolta durante il trasporto.

Installazione e uso

I. Controllo al disimballo

Prima di installare, usare il prodotto, si prega di controllare il prodotto per l'integrità e verificare la conformità dei tipi, numeri di accessori alla lista d'imballo del manuale. Contattare tempestivamente il venditore od il costruttore in caso di difetto.

II. Schemi dell'aspetto

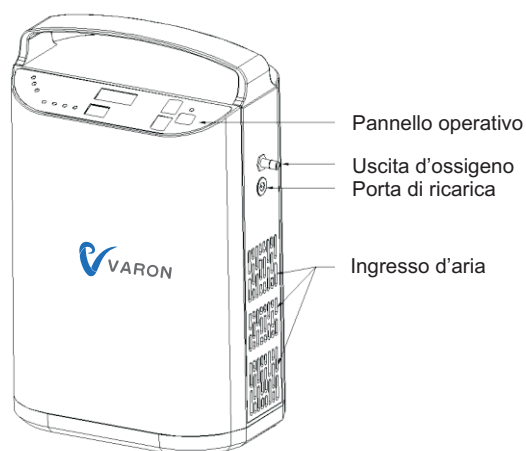

Fig.1 – vista destra

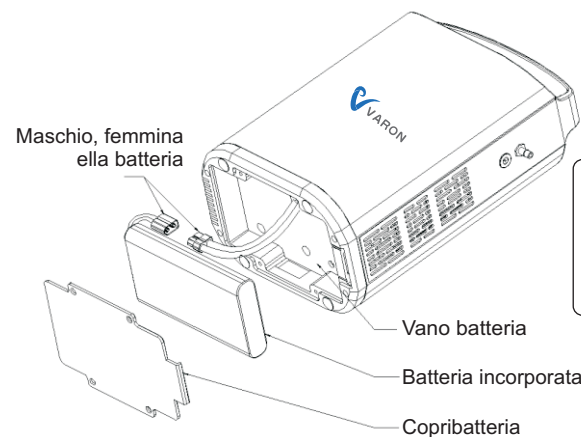

Fig.2 – vista sinistra

Attenzione: È normale lo scarico d'aria calda dall'uscita di calore.

Assicurare la ben areazione dell'ingresso e dell'uscita

Installazione e uso



Attenzione: si fa divieto di smontare discrezionalmente. Qualora necessario, rendere il prodotto al distributore od il personale professionale per trattamento.

Fig.3 – Schema della messa della batteria incorporata

III. Introduzione funzionale del pannello operativo



Fig.4 – Schema del pannello operativo

1. Introduzione funzionale dei tasti

► ON/OFF: Tasto di avvio ed arresto. La breve pressione avvia la macchina; la lunga pressione di 3 sec arresta la macchina in funzionamento;

► Cambio: Regola la portata dell'ossigeno in uscita <

► Messa in fase: Impostare il tempo per ogni uso della macchina. Regolabile tra 0 e 240 min <

2. Contenuto visualizzato

► Cronometraggio cumulativo: visualizza la durata di lavoro del dispositivo (UM: ora)

Installazione e uso

► **Messa in fase:** visualizza la durata di lavoro del dispositivo (UM: ora)

Attenzione: I cronometraggio cumulativo e la messa in fase condividono lo stesso display, mentre è predefinito il primo;

Con la pressione su "Messa in fase", si passa al tempo messo in fase. Trascorsi 10 sec senza nuovo comando,

► **Marcia:** Marce di flusso d'ossigeno in uscita sono in cinque (è massimo il flusso della marcia 5)

Impostazione della marcia	1	2	3	4	5
Flusso d'ossigeno in uscita ad impulsi alla volta (ML)	20	25	30	40	50
Errore tollerato è di $\pm 20\%$					

► **Indicazione della carica:** visualizza la carica attuale della batteria incorporata, calcolata in base alla tensione e considerazione dell'effettivo uso, è meramente indicativo;

Sul pannello operativo ci sono quattro indicatori della carica:

Indicatore di 100% sempre acceso ---- Carica $\geq 90\%$;

Indicatore di 75% sempre acceso ---- $90\% > \text{Carica} \geq 75\%$;

Indicatore di 50% sempre acceso ---- $75\% > \text{Carica} \geq 50\%$;

Indicatore di 25% sempre acceso ---- $50\% > \text{Carica} \geq 25\%$;

Indicatore di 25% sempre acceso ---- Carica $< 25\%$.

► **Indicatore e luce d'allarme:**

Luce d'allarme: quando il dispositivo rileva l'anomalia durante il lavoro, la luce rimane sempre accesa, nel frattempo il display visualizza il corrispondente codice. I codici significano come seguente:

F0001 ---- allarme di bassa carica;

F0002 ---- allarme di mancata respirazione;

F0011 ---- allarme di alta temperatura, accompagnato dall'allerta;

F0012 ---- allarme di anomalia del sensore d'ossigeno, accompagnato dall'allerta;

Installazione e uso

Concentrazione d'ossigeno bassa: quando il dispositivo rileva la concentrazione d'ossigeno minore di 82% durante il lavoro, rimane sempre acceso; quando rileva quella minore di 50%, la luce è sempre accesa ed accompagnata dall'allerta.

Segnale di respirazione: quando il dispositivo rileva il segnale di respirazione dell'utente durante il funzionamento, la luce lampeggia, mentre il dispositivo fornisce ad impulsi l'ossigeno

IV. Guida sull'uso

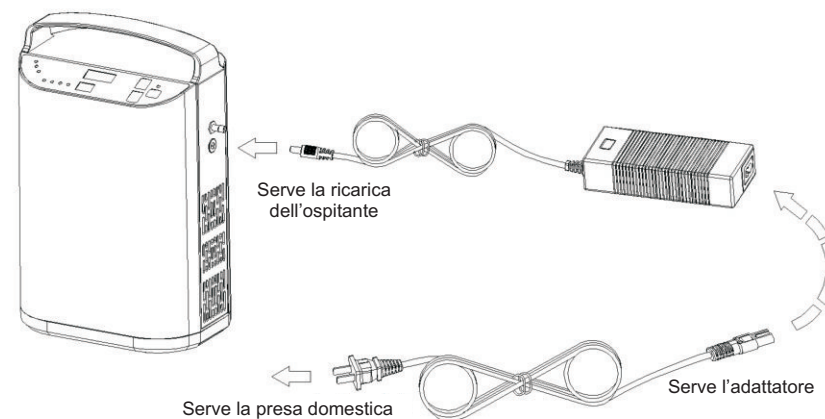

Schema sull'uso del cavo ac e l'adattatore ac

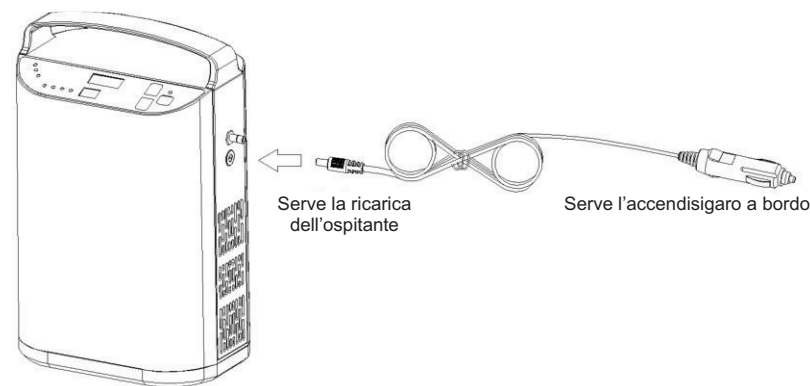

Schema sull'uso del cavo a bordo

1. Connessione elettrica

Scegliere l'adeguata alimentazione da connettere in funzione dell'ambiente.

- Uso esclusivo della batteria incorporata

Il dispositivo è munito con la batteria incorporata ed è avviabile qualora è sufficiente la carica.

- Uso dell'adattatore ac

Connettere fermamente l'adattatore ac al cavo ac, poi inserire la spina d'uscita del cavo alla presa domestica, connettere infine il terminale d'uscita dell'adattatore alla porta di ricarica del dispositivo. A tal punto, l'indicatore d'alimentazione sull'adattatore si accende in rosso, indicando la connessione normale e la batteria in ricarica; qualora si accende in verde, indica la connessione normale ed il completamento della ricarica.

Terminale d'uscita richiesta: 100-200 Vac, 50/60 Hz

- Uso del cavo a bordo

Connettere il terminale d'ingresso del cavo a bordo all'accendisigaro dell'auto, poi connetterne il terminale d'uscita alla porta di ricarica del dispositivo. A tal punto, la luce rossa del cavo si accende indicando la connessione normale.

Terminale d'ingresso richiesta: 12-16,8 Vcc, corrente 6A

2. Connessione dell'inalatore d'ossigeno monouso

Connettere fermamente l'estremità svasata dell'inalatore monouso all'uscita d'ossigeno del dispositivo, indossare l'altra estremità secondo la figura sottostante.

Come quando illustrato, indossare l'inalatore monouso, regolare il foro d'uscita al posto adeguato e spingere l'anello in su al fine di fissaggio.

Avere cura di non attorcigliare né intasare il tubo dell'inalatore monouso per evitare il relativo l'allarme e non compromettere l'uso normale.

In caso di necessità di acquisto dell'inalatore, contattare il fornitore o interpellare il personale medico professionale.



3. Inizio dell'uso

Premere sul tasto ON/OFF per accendere la macchina, scegliere la marcia adeguata, indossare l'inalatore per cominciare ad inalare l'ossigeno.

Il dispositivo fornisce ad impulsi l'ossigeno e contiene il sensore di respirazione. Quando l'utente inala, la macchina rilascia in automatico l'ossigeno, mentre la luce di "segnale di respirazione" lampeggia; quando l'utente non inala, la macchina non fornisce l'ossigeno.

4. Spegnimento

Qualora è necessario arrestare la fornitura d'ossigeno durante l'uso, tenere premuto "ON/OFF" 3 sec per spegnimento.

Al termine dell'uso, strappare innanzitutto l'estremità svasata dell'inalatore dall'uscita del dispositivo, poi strappare il terminale del cavo dalla porta di ricarica, disinserire infine la spina e sezionare l'alimentazione di rete.

I. Ricarica della batteria

1. Per il motivo di regolamentazione del trasporto, la batteria incorporata, al momento di spedizione, riserva soltanto la carica per il test o nessuna carica, il dispositivo viene quindi ricaricato prima dell'uso iniziale;

2. La batteria incorporata si ricarica automaticamente solo in caso d'uso dello scambiatore ac; in caso di uso del cavo a bordo, si ricarica solamente il dispositivo piuttosto che la batteria;

3. Il dispositivo sostiene soltanto il pacco di batteria esterna;

4. L'adattatore ac ed il cavo a bordo condivideranno la stessa porta d'alimentazione e non vengono usati contestualmente;

5. Qualora la carica della batteria incorporata è minore del 25%, l'indicatore di carica lampeggerà suggerendo l'accesso all'adattatore o il caricabatterie per ricaricare il dispositivo;

6. Quando non funziona il dispositivo, la batteria interna impiega circa 4-8 ore per ricaricare. Quando funziona il dispositivo, la batteria interna impiega circa 9 ore per ricaricare.

7. Quando il cavo a bordo viene usato nell'auto, accendere il motore. Non usare il dispositivo con il motore spento per evitare la perdita elettrica dell'accumulatore interno dell'auto. Inoltre, usare esclusivamente l'apposito cavo a corredo.

II. Guida sull'ambiente elettromagnetico d'uso

Per evitare che il prodotto sia disturbato dall'ambiente fortemente elettromagnetico o disturbi altri elettrodomestici, mantenere il prodotto a distanza di almeno 30 cm dagli ultimi.

II. Si fa divieto al personale non professionale di decomporre l'ossigenatore. Il personale di riparazione professionale deve contattare il produttore o l'assistenza postvendita in caso di necessità dello schema elettrico.

IV. Uso ed acquisto dell'ossigenatore monouso

1. Il dispositivo fornisce l'ossigeno ad impulsi, viene connesso all'inalatore al fine di funzionamento.

2. Al fine che l'ossigenatore possa rilevare correttamente la respirazione e trasmettere ad impulsi l'ossigeno, per favore installare correttamente l'ossigenatore monouso, assicurare di non attorcigliare né intasare il tubo dell'inalatore.

3. Non usare l'inalatore incompatibile con il dispositivo, acquistare l'idoneo inalatore sotto la guida del fornitore o del personale medico professionale per il funzionamento normale del dispositivo, l'uso normale dall'utente.

I. Pulizia del corpo

Il corpo viene strofinato e pulito su base almeno mensile; sezionare innanzitutto l'alimentazione, poi strofinare il corpo con il panno in cotone o la spugna lievemente bagnata avendo cura di non fare penetrare il liquido nella fessura della macchina.

In seguito alla pulizia, mettere la macchina al luogo areato per 2 ore e cominciare l'uso dopo la completa asciugatura superficiale.

II. Pulizia dell'inalatore d'ossigeno monouso

Pulire l'inalatore su base settimanale ed il succhiatore nasale dopo ogni uso.

Immergerlo in aceto bianco per 5 min e poi risciacquarlo o, in alternativa, strofinarlo con l'alcol chirurgico. Si consiglia di sostituire l'inalatore per ogni 2 mesi. (Attenzione: il tubo dell'inalatore viene mantenuto asciutto)

III. Manutenzione della batteria

In caso di disuso a lungo, ricaricare su base trimestrale il dispositivo per evitare la bassa carica, la disattivazione a lungo ed il conseguente abbattimento dell'autonomia. E' sufficiente ricaricare il prodotto a 25%-50%. L'operazione non è necessaria in caso di uso normale.

Errore e rimozione

Fenomeno d'errore	Causa possibile	Soluzione
Impossibile accensione del prodotto	Carica della batteria esaurita	Connettere il caricabatterie per ricaricare la batteria
	Carente connessione del cavo d'alimentazione	Controllare la connessione elettrica
	Batteria non installata correttamente	Reinstallare correttamente la batteria
	Errore della macchina	Contattare il costruttore
Nessun ossigeno in uscita	Attorcigliamento o intasamento del tubo dell'inalatore	Sostituire l'inalatore
	Fuga d'ossigeno per la connessione carente tra la bocca svasata dell'inalatore ed il dispositivo	Reinstallare correttamente l'inalatore
	Errore della macchina	Contattare il costruttore
Presenza d'odore nell'ossigeno	Mancata pulizia a lungo dell'inalatore e conseguente sporcizia nel tubo	Pulire tempestivamente o sostituire il tubo d'inalazione
	Il nuovo inalatore vanta inizialmente un lieve odore disinfettante, questo è normale	L'odore scompare solitamente dopo un parecchio di giorni
	Intasamento della torre molecolare nella macchina	Contattare il costruttore
Regolare rumore di scarico lieve nella macchina	Rumore di scarico d'azoto nella macchina nella generazione d'ossigeno	Si tratta dello scarico d'azione nella generazione d'ossigeno, è un fenomeno normale

Contenuto dell'imballo

Nr. seriale	Nominativo	Quantità
1	Ospitante	1
2	Adattatore ac	1
3	Cavo d'alimentazione ac	1
4	Cavo d'alimentazione a bordo	1
5	Manuale d'istruzione	1
6	Inalatore d'ossigeno monouso	2
7	Certificato di conformità	1
8	zaino	1