



Model :NT-4/VH03

Oxygen Concentrator

Instruction manual

Please read the instruction manual carefully before using the product.
The picture is for reference only. Please refer to the actual product!







CONTENTS

Precautions	02
Working Principle	03
Product Description	04
List of Attachments	04
Technical Specifications	05
External View	06
Operation Steps	07
Instructions for the Panel	10
Instructions for the Remote Control	11
Specific Functions	12
Maintenance and Repair	13
Trouble Shooting	16
Other Matters	17

1. Precautions

Warning: This is not a medical device and is not considered life-support or life-sustaining equipment.

Warning signs on the product are designed to help users understand and use this product correctly to prevent damage and a property loss. The main warning signs and meanings are as follows:

	Prohibited action		Caution (Warnings and dangers)
	Required action		Class II equipment
	Keep dry		This side up

▲ The machine shall be placed indoors. Keep the room well-ventilated and avoid direct sunlight. Keep the product more than 30 meters away from the walls and other objects.

▲ Do not place miscellaneous items and liquid containers on the machine case.

▲ It is prohibited to stack sundries at the ventilation hole on the back of the machine to prevent clogging of intake and exhaust, which may lead to excessive temperature and thus cause improper shutdown or a decrease in oxygen concentration.

▲ To avoid the machine being interfered by strong electromagnetic environment or interfering with other electrical appliances, please keep it at least 3 meters away from other household appliances when using.

▲ Do not place the machine upside down or laid it horizontally.

▲ If the voltage is unstable and exceeds the range of $220\pm 15V$, please connect the voltage regulator before use.

▲ Please use a safe and qualified socket and a terminal block with safety electrician certification.

▲ Oxygen is a combustion-supporting gas. Therefore, when using the machine, do not smoke and keep away from the fire source to avoid a fire hazard.

▲ Do not turn on and off the machine too often. Turn off the machine for 3-5 minutes before restarting to maintain the normal service life of the machine.

- ▲ No oil or greasy substance should be used in any part of the machine.
- ▲ Do not use the machine without an air filter.
- ▲ Do not bend the oxygen-inhalation tube when using the machine, otherwise, it will affect the normal output of oxygen.
- ▲ Unauthorized personnel should not disassemble the cover.
- ▲ Do not bend the oxygen-inhalation tube when using The machine otherwise it will affect the normal output of oxygen.
- ▲ Unauthorized personnel should not disassemble the cover.

2. Working Principle

Air enters the compressor after being filtered through the inlet filter device, and is compressed into the molecular-sieve tower for oxygen-nitrogen separation. Oxygen passes through the molecular-sieve tower and enters the fine sieve tower, while nitrogen is adsorbed by the molecular sieve and discharged into the atmosphere through the separation valve. With the increase of oxygen concentration in the fine sieve tower, oxygen is finally delivered to the user through the oxygen delivery pipe under the control of the electronic flow control valve.

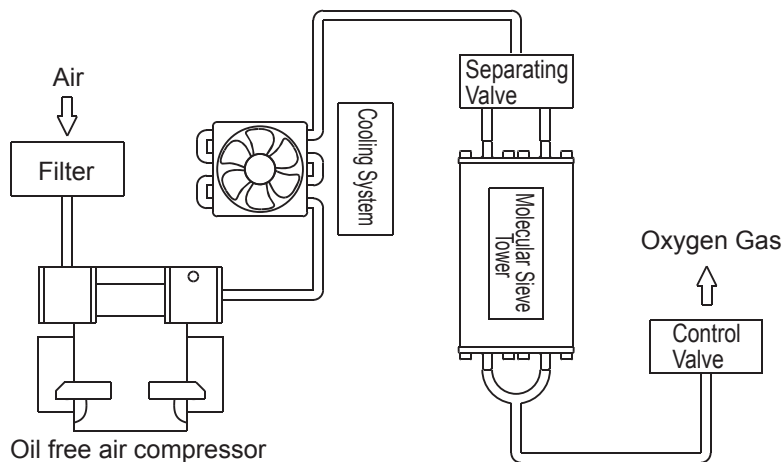

Schematic Diagram of Oxygen Machine

3. Product Description

This product is applicable to AC 230V/50Hz(110V/60Hz) voltage. It is equipped with a pure copper oil-free compressor and a high-quality molecular sieve. It uses air as raw material to produce high-purity oxygen through a new Pressure Swing Adsorption method (PSA) at room temperature, which can be used for household supplementary oxygen absorption.

The product is designed according to a standard higher than the standard for household appliances. It is fitted with a large clear LED display screen. With intelligent chips controlling the circuit, the machine has automatic fault alarm function, timing function and overheating circuit protection function. When the working temperature of the compressor is too high, it will automatically stop working to better protect the safety of the compressor and the whole machine.

This product is easy to operate, lightweight and portable. It is not only suitable for home use, but also can be used in a car by using the automobile power supply. Suitable for household oxygen supplement.

4. List of Attachments

Main machine	X1
Oxygen inhaler kit	X1
Parts for nebulization (NT-4/VH03 model only)	X1
Remote control (NT-4/VH03 model only)	X1
Instruction manual	X1
Certificate of Conformity (attached to the manual)	X1
Power cord	X1

After unpacking, please first check whether the appearance of the product is intact. Then count the items in the package one by one according to the list of attachments above. In case of any omission, please contact the after-sales customer service.

5. Technical Specifications

Product name: Oxygen Concentrator Model: NT-4/VH03

Oxygen production method: Pressure Swing Adsorption method (PSA)

Rated voltage: AC230V/50Hz; AC110V/60Hz

Input power: 120VA

Oxygen flow rate: 1-7L/min adjustable

Oxygen concentration: 28-90%

Oxygen output pressure: 20-70kPa

Carbon dioxide: Qualified according to the specified test

Carbon monoxide: Qualified according to the specified test

PH.: Qualified according to the specified test

Morphological identification: Colorless and odorless combustible gas

Voice speaker: 0.5W/8Ω (NT-4/VH03 model only)

Maximum Timer Duration: 180 minutes

Atomization rate: ≥ 0.2 mL/min (NT-4/VH03 model only)

Operating noise: ≤ 42 dB(A weighting)

Electrical classification: Class II

Product size: 204x214x280mm

Net weight: 4.8kg

Normal working conditions

Ambient temperature: 5℃~40℃

Relative humidity: $\leq 80\%$ RH

Atmospheric pressure: 86kPa-106kPa

※ When the temperature is lower than 5℃, the equipment shall be placed under normal working conditions for more than four hours before use.

Transportation and storage conditions

Ambient temperature: -20℃~60℃

Relative humidity: $< 93\%$ RH

6. External View

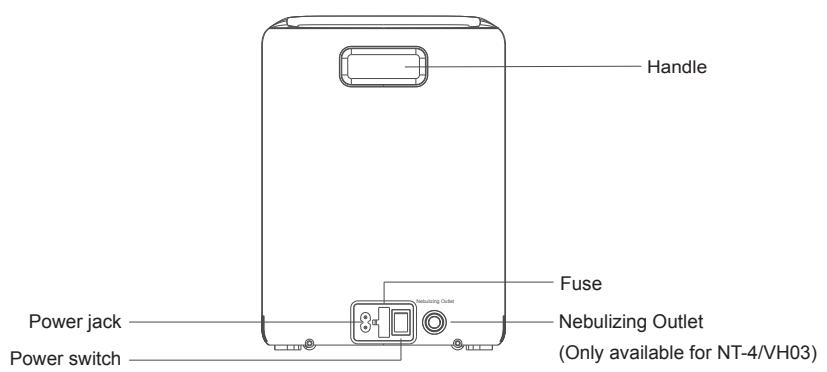
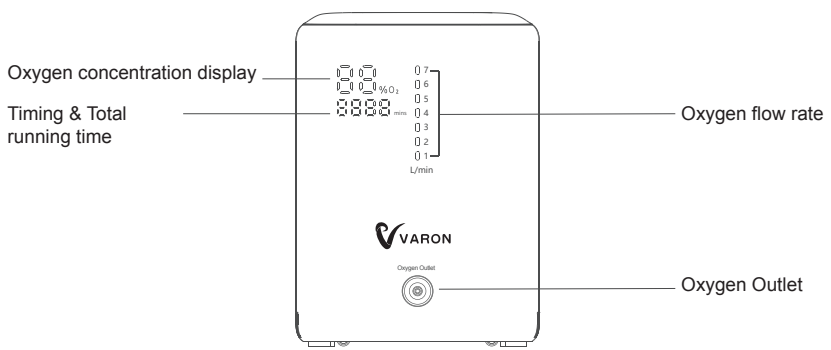
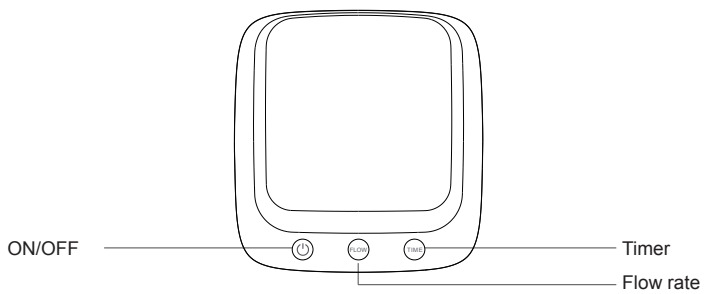

7. Operation Steps

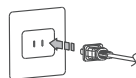
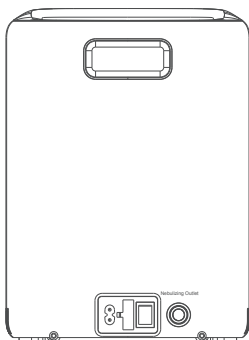

- ① Connect the power cord
Insert the output terminal of the power cord into the power port on the machine first (as shown in the left figure), and then insert the other terminal of the power cord into the socket.

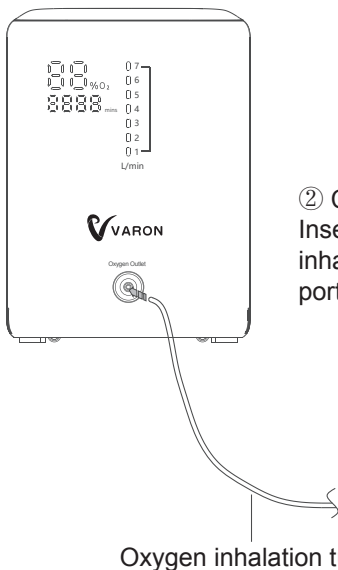

- ② Connect the oxygen tube
Insert the large diameter end of the oxygen inhalation tube into the "Oxygen outlet" port.

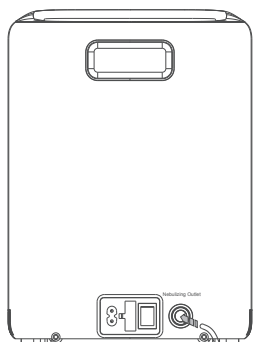

③ Connect the atomizing tube.(NT-4/VH03 only) As shown in the figure, connect the atomizer to the "Nebulizing outlet". Adjust it to the right position, and wear it well.

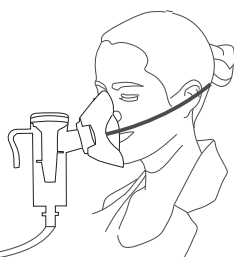

Atomizing tube

④ Wear the oxygen inhaled
Wear the oxygen inhaled correctly as shown. When using a Nasal cannula, align the two vents with the nostrils and tighten the rubber ring.



Nasal cannula

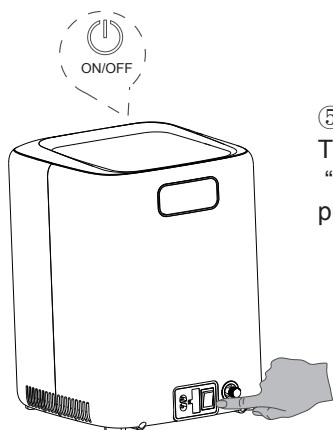

- ⑤ Start the oxygen machine
Turn on the "Power switch" and touch the "ON/OFF" button, the machine will start to produce oxygen.

※ Please adjust the oxygen concentration to the appropriate gear according to your own conditions. The recommended oxygen concentration: 70%~90% for special people (if not recommended by a doctor, do not inhale high concentrations of oxygen); 50%~70% for the elderly and pregnant women; 30%~50% for office workers and students. Please consult a physician for specific use.

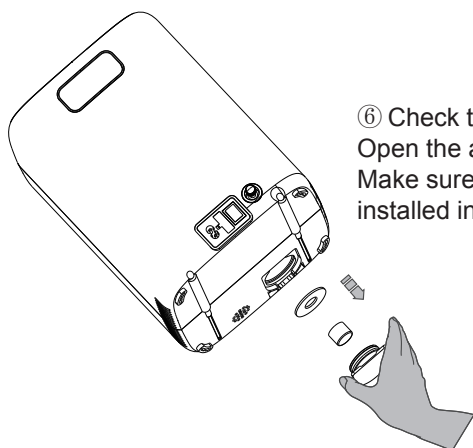

- ⑥ Check the "Air filter"
Open the air inlet cover and check. Make sure the air filter is clean and is installed in place.

8. Instructions for the Panel

Introduction to the display

1. Oxygen concentration
2. Timing & Total running time
3. Oxygen flow rate

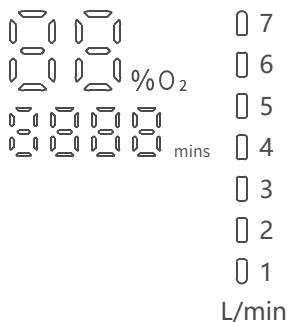

Function buttons

Turn on the power switch, the display will show the total operating time and enter the standby state.

 ON/OFF

Gently touch the "ON/OFF" key, and the machine will start making oxygen. The oxygen concentration value on the screen will gradually rise to the corresponding value of the selected flow gear.

Flow button

Press the "Flow" button to adjust the oxygen concentration to your prescribed level; the greater the gas flow, the lower the oxygen concentration. There are seven flow levels: 1 liter, 2 liters, 3 liters, 4 liters, 5 liters, 6 liters, and 7 liters. The corresponding oxygen concentration percentages are 90%, 60%, 45%, 40%, 35%, 30%, and 28%. Default flow rate in the power off state is 1L. When the system is rebooted in standby mode, the flow value set before will retain.

"Timing" button

Touch the "Timing button" to adjust the timing. Each time you press, the duration increases by 15 minutes; the maximum duration is 180 minutes. After 3 seconds of no operation, the timer starts to count down.

"Timing" button on remote control: The duration increases or decreases by 15 minutes after each press.

9. Instructions for the Remote Control

(Only for NT-4/VH03 model)

1. Turn on/off
2. Flow plus
3. Flow minus
4. Timing plus
5. Timing minus
6. Sleep mode
7. One click for help

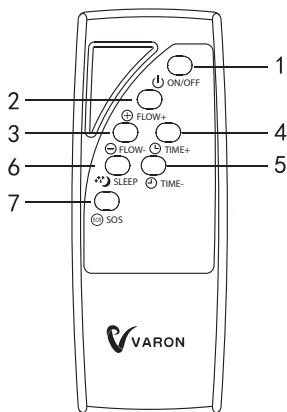

Sleep mode

Press "SLEEP" when in the working state, the icon will flash 3 times, and the display will enter sleep mode and shut off. Press any function key on the remote control or on the panel to wake up the display.

SOS voice

Press the "SOS" button when in the standby or working state, there will be a voice broadcast of "I need help" to help the user ask for help. The voice will not stop until you press the "SOS" button again.

※Operation of the rest buttons are the same as the corresponding function buttons on the host machine.

10. Specific Functions

Power saving mode

In the working state, the display, in the absence of operation for a minute, will enter the power saving mode with the display brightness reduced, making your life more eco-friendly.

Sleep mode (Only for NT-4/VH03 model)

In the working state, press the "sleep mode" button on the remote control, the display will shut off to create a better sleeping environment for you.

Cumulative timing

The machine is designed with the function of recording the total running time. After working for one hour, the cumulative time value on the panel will increase by "1".

Self-checking function

This machine has a self-checking function. It helps you find out where and the fault is.

Fault detection of cooling fan: If the cooling fan fails during the use of the machine, the display screen will display the fault code "E1", accompanied by a buzzer alarm.

SOS voice (NT-4/VH03 model only)

Press to broadcast "I need help" , which will not stop until you press the button again, to help the user ask for help.

※To use this function, please keep the host machine powered on and the remote control fully charged.

Use of atomization function (NT-4/VH03 model)

1. Unscrew the nut on atomizing port anticlockwise before starting the machine.
2. Connect one terminal of the Atomizing tube to the atomizing port. Please use it as needed or under the guidance of a professional doctor, and wear it as required.
3. Turn on the machine, press "ON/OFF" and confirm the gear is set to 1L, and then the oxygen machine will be switched to atomization purpose.
※When the atomization is finished, press "ON/OFF" key to shut down the machine. Remove the atomizer connecting pipe and install the atomization port nut back in place and tighten it.

11. Maintenance and Repair

Clean the shell

The shell surface should be cleaned at least once a month. Cut off the power supply and wipe it with a clean, soft, slightly wet cloth soaked in disinfectant. Prevent the liquid from seeping into the interior of the machine.

Clean or replace filter and filter pad

The white air filter at the back of the machine can reduce noise, keep the dust out and purify air. Timely cleaning and replacement of the filter are of great importance to protect the compressor and molecular sieve and prolong the service life of the machine. So please clean or replace it in time.

 Do not operate the oxygen concentrator when the filter and filter pad are not installed or are wet, which could cause permanent damage to the machine.

Generally, filters and filter pads shall be cleaned or replaced every 100 hours.

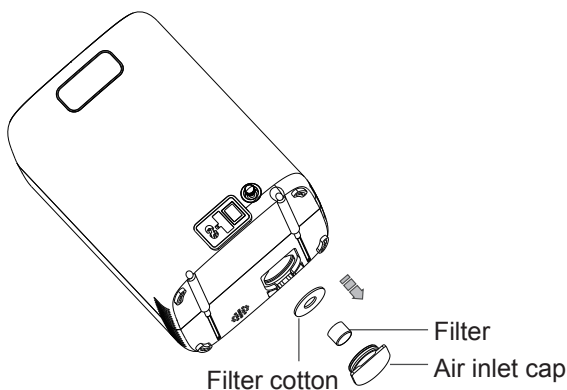

▲ **Disassembly:** Pull out the air inlet cover outward from the back of the machine to remove the filter.

Whether to clean or replace the filter and filter cotton shall be determined according to the actual use conditions. If the filter is dirty or clogged, it should be cleaned or replaced immediately regardless of the using time.

Note: Filters and filter pads are consumables and need to be replaced regularly.

▲ **Cleaning:** Clean with diluted detergent first and rinse with water. Install it on the machine after it is completely dry.

Clean the oxygen inverter and atomization components

Cleaning should be done after each use. The nasal suction heads on the nasal cannula should be cleaned and disinfected after each use. Soak in 5% potassium permanganate solution for 5 minutes, and then clean it with clean water; or wipe it with alcohol.

Fuse replacement

Unplug the power, use a slot screwdriver to pry open the fuse cap (as shown in the diagram), remove the invalid glass fuse, and then install a new one. Put the fuse cover back in place and tighten it.

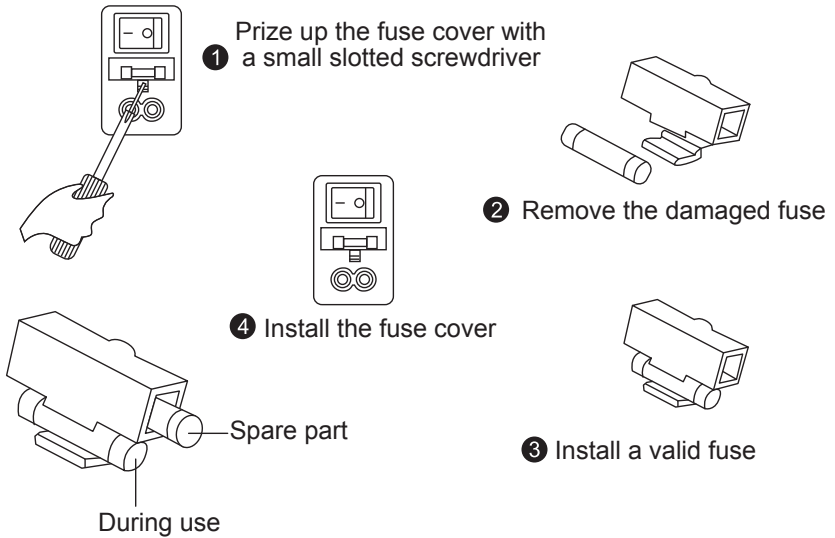

Long-term idle

Make the following preparations if the machine shall be in long-term idle.

1. Cut off the power supply and put away the power cord.
2. Store the machine in a dry environment at room temperature. Do not bend the tube.
3. Avoid direct sunlight and pollution.
4. Place the machine out of reach of infants and children.

Make the following preparations before using the machine which has been in long-term idle.

1. Check the power cord for normal use.
2. Clean the oxygen tube and inhaler to avoid clogging or bending.

12. Trouble Shooting

No.	Problems	Possible causes	Solutions
1	Odor in the air stream	When the machine is used for the first several times, the connection tube and other plastic parts will emit a smell, which is normal.	This odor is a normal smell emitted by silicone tubes and ABS plastic parts. It has been tested to be non-toxic and harmless. With the use of the machine, it will gradually disappear.
2	The machine makes a chuffing sound every few seconds.	This is the sound of nitrogen discharge when the machine is normal, which is a sign of the good operation of the machine.	
3	The machine runs normally after starting up, but the flow rate is small.	Low flow rate has been set.	Turn up the level of flow rate.
		Tube is twisted or blocked.	Straighten the tube.
		The connecting tube inside the machine is disconnected or broken.	Disconnect the power supply and have it repaired by professional maintenance personnel.
4	After powering on, the indicator light is normal, but the machine fails to work properly (abnormal working sound)	Compressor failure	Disconnect the power supply and have it repaired by professional maintenance personnel.
		Ambient temperature is too high. Self-protection program of the oil-free compressor is activated.	This is a normal phenomenon. The machine will restart automatically when the temperature lowers down.
		The connecting tube inside the machine is disconnected or broken.	Disconnect the power supply and have it repaired by professional maintenance personnel.

※ If the machine does not operate normally after following the above methods, please call the customer service hotline for advice. Do not disassemble the machine.

13. Other Matters

▲ The date of production can be found printed on the product label. General service life is five years (excluding consumables, such as atomization accessories, oxygen tubes, etc.).

▲ The disposal of waste shall be carried out in accordance with relevant laws and regulations of the state or local governments.

▲ Pictures in this user manual and on other printed materials are for illustration purposes only, the actual product shall prevail.

▲ The company reserves the right to change the product technology and appearance at any time. Subject to change without prior notice.



Certificate of Conformance

Product Name: Oxygen Concentrator

Model Number: NT-4/VH03

Test Date: _____

Inspector: _____







INHALTS

Vorsichtsmaßnahmen	19
Arbeitsprinzip	20
Produktbeschreibung	21
Liste der Anlagen	21
Technische Daten	22
Externe Ansicht	23
Arbeitsschritte	24
Anleitung für das Panel	27
Anleitung zur Fernbedienung	28
Spezifische Funktionen	29
Wartung und Reparatur	30
Fehlerbehebung	33
Sonstige Angelegenheiten	34

1. Vorsichtsmaßnahmen

Achtung: Dies ist kein medizinisches Gerät und gilt nicht als lebenserhaltende oder lebenserhaltende Ausrüstung.

Warnschilder auf dem Produkt sollen den Benutzern helfen, dieses Produkt richtig zu verstehen und zu verwenden, um Schäden und Sachverluste zu vermeiden. Die wichtigsten Warnzeichen und Bedeutungen sind wie folgt:

	Verbotene Maßnahmen		Vorsicht (Warnungen und Gefahren)
	Erforderliche Maßnahmen		Ausrüstung der Klasse II
	Trocken halten		Diese Seite nach oben

▲ Die Maschine muss in Innenräumen aufgestellt werden. Halten Sie den Raum gut belüftet und vermeiden Sie direkte Sonneneinstrahlung. Halten Sie das Produkt mehr als 30 Meter von den Wänden und anderen Gegenständen entfernt.

▲ Stellen Sie keine anderen Gegenstände und Flüssigkeitsbehälter auf das Maschinengehäuse.

▲ Es ist verboten, an der Belüftungsöffnung auf der Rückseite der Maschine verschiedene Stoffe zu stapeln, um ein Verstopfen von Ein- und Abluft zu verhindern, was zu einer übermäßigen Temperatur und damit zu einer unsachgemäßen Abschaltung oder einer Abnahme der Sauerstoffkonzentration führen kann.

▲ Um zu vermeiden, dass die Maschine durch starke elektromagnetische Umgebung gestört wird oder andere elektrische Geräte beeinträchtigt werden, halten Sie sie bitte bei Verwendung mindestens 3 Meter von anderen Haushaltsgeräten entfernt.

▲ Stellen Sie die Maschine nicht auf den Kopf oder legen Sie sie nicht horizontal.

▲ Wenn die Spannung instabil ist und den Bereich von $220 \pm 15V$ überschreitet, schließen Sie bitte den Spannungsregler vor Gebrauch an.

▲ Bitte verwenden Sie eine sichere und qualifizierte Steckdose und eine Klemme mit Sicherheitselektrikerzertifikat.

▲ Sauerstoff ist ein Verbrennungsgas. Daher, wenn Sie die Maschine verwenden, rauchen Sie nicht und halten Sie sich von der Brandquelle fern, um eine Brandgefahr zu vermeiden.

▲ Schalten Sie das Gerät nicht zu oft ein und aus. Schalten Sie das Gerät vor dem Neustart für 3-5 Minuten aus, um die normale Lebensdauer der Maschine aufrechtzuerhalten.

- ▲ In keinem Teil der Maschine darf Öl oder fettige Substanzen verwendet werden.
- ▲ Verwenden Sie die Maschine nicht ohne Luftfilter.
- ▲ Biegen Sie den Sauerstoff-Inhalationsschlauch nicht, wenn Sie die Maschine verwenden, sonst beeinträchtigt es die normale Sauerstoffabgabe.
- ▲ Unbefugtes Personal sollte die Abdeckung nicht demontieren.
- ▲ Biegen Sie den Sauerstoff-Inhalationsschlauch nicht, wenn Sie die Maschine verwenden, sonst beeinträchtigt es die normale Sauerstoffabgabe.
- ▲ Unbefugtes Personal sollte die Abdeckung nicht demontieren.

2. Arbeitsprinzip

Luft tritt nach dem Filtern durch die Einlassfiltervorrichtung in den Kompressor ein und wird in den Molekularsiebturm für Sauerstoff-Stickstoff komprimiert Trennung. Sauerstoff durchläuft den Molekularsiebturm und gelangt in den Feinsiebturm, während Stickstoff durch das Molekularsieb adsorbiert wird und durch das Trennventil in die Atmosphäre entladen. Mit die Erhöhung der Sauerstoffkonzentration im Feinsiebturm, Sauerstoff ist Endlich an den Anwender durch das Sauerstoffzuführungsrohr unter dem Steuerung des elektronischen Durchflussregelventils.

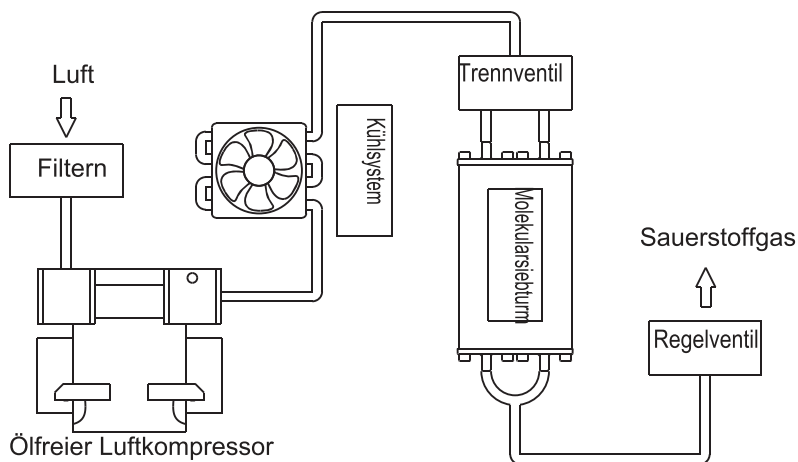

Schematisches Diagramm der Sauerstoffmaschine

3. Produktbeschreibung

Dieses Produkt ist auf AC 230V/50Hz (110V/60Hz) Spannung anwendbar. Er ist mit einem reinen kupferölfreien Kompressor und einem hochwertigen Molekularsieb ausgestattet. Es nutzt Luft als Rohstoff, um hochreinen Sauerstoff durch eine neue Pressure Swing Adsorption Methode (PSA) bei Raumtemperatur zu produzieren, die für die zusätzliche

Sauerstoffaufnahme im Haushalt verwendet werden kann.

Das Produkt ist nach einem Standard entworfen, der höher ist als der Standard für Haushaltsgeräte. Es ist mit einem großen klaren LED-Display ausgestattet.

Mit intelligenten Chips, die den Stromkreis steuern, hat die Maschine automatische Fehlerwarnfunktion, Zeitfunktion und Überhitzungskreisschutzfunktion. Wenn die Arbeitstemperatur des Kompressors zu hoch ist, hört er automatisch auf zu arbeiten, um die Sicherheit des Compressors und der gesamten Maschine besser zu schützen.

Dieses Produkt ist einfach zu bedienen, leicht und tragbar. Es ist nicht nur für den Heimgebrauch geeignet, sondern kann auch im Auto mit Hilfe der Auto-Galle-Stromversorgung verwendet werden. Geeignet für den Haushalt Sauerstoffergänzung.

4. Liste der Anlagen

Hauptmaschine	X1
Sauerstoffinhalator-Kit	X1
Teile für die Vernebelung (nur NT-4/VH03 Modell)	X1
Fernbedienung (nur NT-4/VH03 Modell)	X1
Bedienungsanleitung	X1
Konformitätsbescheinigung (beigefügt zum Handbuch)	X1
Netzkabel	X1

Bitte überprüfen Sie nach dem Auspacken zunächst, ob das Aussehen des Produkts intakt ist. Zählen Sie dann die Artikel im Paket nach dem anderen gemäß der Liste der Anhänge oben. Im Falle einer Unterlassung wenden Sie sich bitte an den Kundendienst.

5. Technische Daten

Produktname: Sauerstoffkonzentrator Modell:NT-4/VH03
Sauerstoffherstellungsmethode: Pressure Swing Adsorption Method (PSA)
Nennspannung: AC230V/50Hz; AC110V/60Hz

Eingangsleistung: 120VA

Sauerstoffdurchsatz: 1-7L/min einstellbar

Sauerstoffkonzentration: 28-90%

Sauerstoffausgangsdruck: 20-70kPa

Kohlendioxid: Qualifiziert nach der vorgeschriebenen Prüfung

Kohlenmonoxid: Qualifiziert nach der vorgeschriebenen Prüfung

PH.: Qualifiziert nach der spezifizierten Prüfung

Morphologische Identifizierung: Farbloses und geruchloses Brenngas

Sprachlautsprecher: 0.5W/8Ω (nur NT-4/VH03 Modell)

Maximale Timer-Dauer: 180 Minuten

Zerstäubungsrate: $\geq 0,2\text{mL}/\text{min}$ (nur NT-4/VH03 Modell)

Betriebsgeräusche: $\leq 42\text{dB(A)}$ (Gewichtung)

Elektrische Klassifizierung: Klasse II

Größe des Produkts: 204x214x280mm

Nettogewicht: 4,8kg

Normale Arbeitsbedingungen

Umgebungstemperatur: $5\text{ }^{\circ}\text{C} \sim 40\text{ }^{\circ}\text{C}$

Relative Luftfeuchtigkeit: $\leq 80\%\text{RH}$

Atmosphärendruck: 86kPa-106kPa

※ Wenn die Temperatur niedriger als $5\text{ }^{\circ}\text{C}$ ist, wird die Ausrüstung unter normalen Arbeitsbedingungen für mehr als vier Stunden vor Gebrauch platziert.

Transport- und Lagerbedingungen

Umgebungstemperatur: $-20\text{ }^{\circ}\text{C} \sim 60\text{ }^{\circ}\text{C}$

Relative Luftfeuchtigkeit: $< 93\%\text{RH}$

6. Externe Ansicht

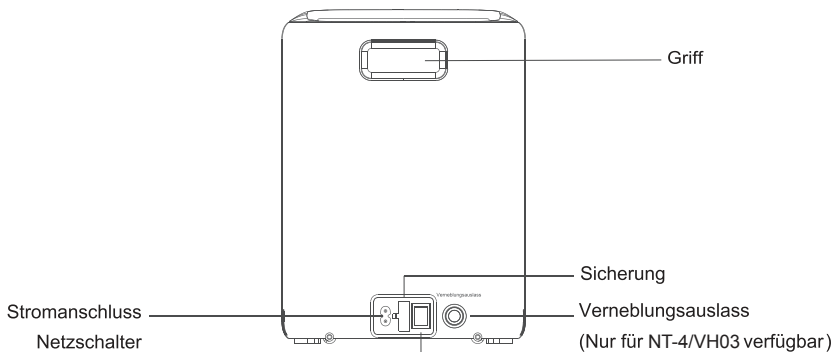
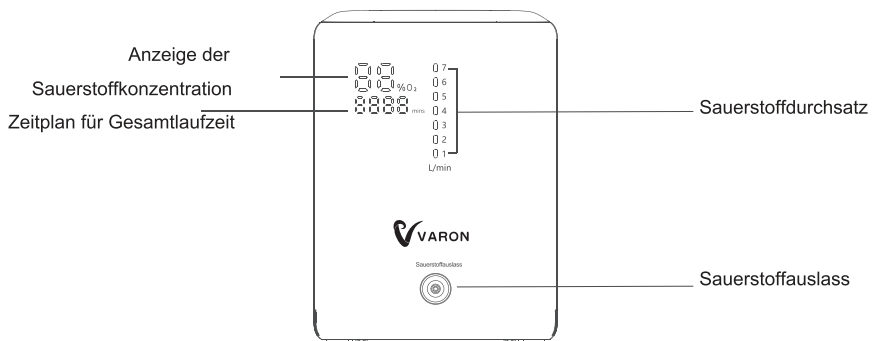
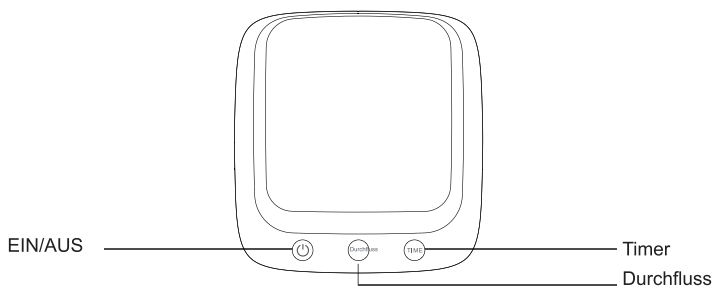

7. Arbeitsschritte

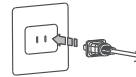
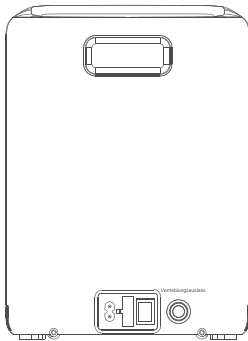

- ① Schließen Sie das Netzkabel an
Stecken Sie zuerst die Ausgangsklemme
des Netzkabels in den Netzanschluss der
Maschine (wie in der linken Abbildung
gezeigt) und dann die andere Klemme des
Netzkabels in die Steckdose.

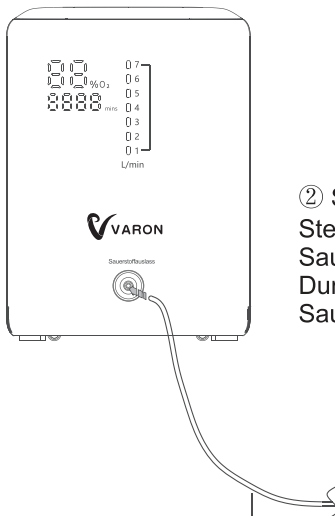

- ② Schließen Sie den Sauerstoffschlauch an
Stecken Sie das Ende des
Sauerstoffinhalatorschlauchs mit großem
Durchmesser in den Anschluss " "
Sauerstoffausgang".

Sauerstoffinhalationschlauch

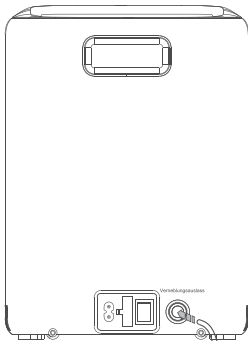

③ Verbinden Sie das Zerstäuberrohr.
(Nur NT-4/VH03) Wie in der Abbildung
gezeigt, verbinden Sie den Zerstäuber mit
dem "Vernebelungsausgang". Stellen Sie
es in die richtige Position ein und tragen Sie
es gut.

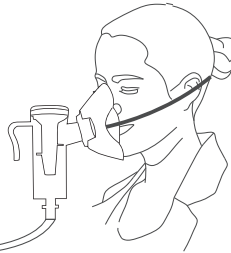

Zerstäubungsrohr

④ Tragen Sie den Sauerstoffinhalator
Tragen Sie den Sauerstoffinhalator wie
abgebildet richtig. Wenn Sie eine
Nasenkanäle verwenden, richten Sie die
beiden Öffnungen mit den Nasenlöchern aus
und ziehen Sie den Gummiring fest.



Nasenkanäle

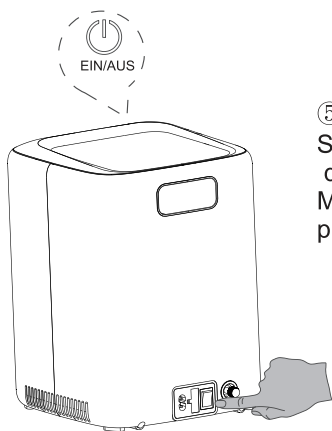

- ⑤ Starten Sie die Sauerstoffmaschine
Schalten Sie den "Power-Schalter" ein und drücken Sie die "ON/OFF"-Taste, die Maschine beginnt Sauerstoff zu produzieren.

※Bitte stellen Sie die Sauerstoffkonzentration entsprechend Ihren eigenen Bedingungen auf das entsprechende Getriebe ein. Die empfohlene Sauerstoffkonzentration: 70%~90% für spezielle Menschen (wenn nicht von einem Arzt empfohlen, keine hohen Sauerstoffkonzentrationen einatmen); 50%~70% für ältere und schwangere Frauen; 30%~50% für Büroangestellte und Studenten. Bitte konsultieren Sie einen Arzt für eine spezifische Anwendung.



- ⑥ Überprüfen Sie den "Luftfilter"
Öffnen Sie die Lufteinlassabdeckung und überprüfen Sie. Stellen Sie sicher, dass der Luftfilter sauber ist und an Ort und Stelle installiert ist.

8. Anleitung für das Panel

Einführung in das Display

1. Sauerstoffkonzentration
2. Timing: Gesamtlaufzeit
3. Sauerstoffdurchsatz

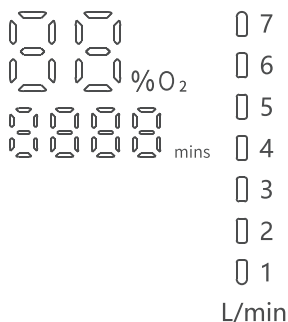

Funktionstasten

Schalten Sie den Netzschalter ein, das Display zeigt die gesamte Betriebszeit an und tritt in den Standby-Zustand ein.

 EIN/AUS

Berühren Sie vorsichtig die Taste "ON/OFF", und die Maschine beginnt Sauerstoff herzustellen. Der Sauerstoffkonzentrationswert auf dem Bildschirm steigt allmählich auf den entsprechenden Wert des gewählten Durchflussgeräts an.

Durchflusstaste

Drücken Sie die "Flow"-Taste, um die Sauerstoffkonzentration auf Ihr vorgeschriebenes Niveau einzustellen; Je größer der Gasstrom, desto geringer die Sauerstoffkonzentration. Es gibt sieben Durchflussstufen: 1 Liter, 2 Liter, 3 Liter, 4 Liter, 5 Liter, 6 Liter und 7 Liter. Die entsprechenden Sauerstoffkonzentrationsanteile betragen 90%, 60%, 45%, 40%, 35%, 30%, und 28%. Der Standarddurchsatz im Ausschaltzustand beträgt 1L. Wenn das System im Standby-Modus neu gestartet wird, bleibt der zuvor eingestellte Durchflusswert erhalten.

Timing-Taste

Tippen Sie auf die Schaltfläche "Timing", um das Timing anzupassen. Jedes Mal, wenn Sie drücken, erhöht sich die Dauer um 15 Minuten; die maximale Dauer beträgt 180 Minuten. Nach drei Sekunden ohne Betrieb beginnt der Timer abzuzählen.

Timing-Taste auf der Fernbedienung: Die Dauer erhöht oder verringert sich um 15 Minuten nach jedem Drücken.

9. Anleitung zur Fernbedienung

(Nur für Modell NT-4/VH03)

1. Ein - / Ausschalt en n
2. Flow plus
3. Durchfluss minus
4. Timing plus
5. Zeitpunkt minus
6. Schlafmodus
7. Ein Klick für Hilfe

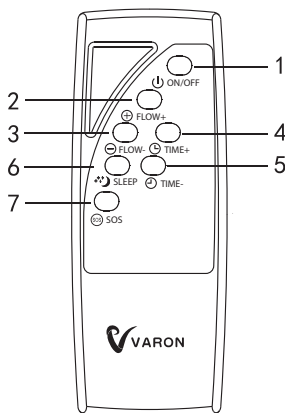

Schlafmodus

Drücken Sie "SLEEP", wenn Sie sich im Betriebszustand befinden. Das Symbol blinkt dreimal, und das Display wechselt in den Ruhemodus und schaltet sich aus. Drücken Sie eine beliebige Funktionstaste auf der Fernbedienung oder auf dem Bedienfeld, um das Display zu aktivieren.

SOS-Stimme

Drücken Sie die "SOS"-Taste, wenn Sie sich im Standby- oder Arbeitszustand befinden, wird eine Sprachübertragung von "Ich brauche Hilfe" angezeigt, um dem Benutzer zu helfen, um Hilfe zu bitten. Die Stimme hört nicht auf, bis Sie die SOS-Taste erneut drücken.

※Die Bedienung der Rest-Tasten ist die gleiche wie die entsprechenden Funktionstasten auf dem Host-Rechner.

10. Spezifische Funktionen

Energiesparmodus

Im Betriebszustand wechselt das Display in Abwesenheit einer Minute in den Energiesparmodus mit reduzierter Displayhelligkeit, wodurch Ihr Leben umweltfreundlicher wird.

Ruhemodus (nur für NT-4/VH03 Modell)

Drücken Sie im Betriebszustand die Taste "Schlafmodus" auf der Fernbedienung, das Display wird ausgeschaltet, um eine bessere Schlafumgebung für Sie zu schaffen.

Kumulierter Zeitplan

Die Maschine ist mit der Funktion der Aufzeichnung des Gesamtlaufs ausgelegt. Nach der Arbeit für eine Stunde, der kumulative Zeitwert auf dem Panel wird um "1" steigen.

Selbstkontrolle

Diese Maschine hat eine Selbstkontrolle Funktion. Es hilft Ihnen herauszufinden, wo und der Fehler liegt.

Fehlererkennung des Kühllüfters: Wenn der Kühllüfter während des Betriebs der Maschine ausfällt, zeigt das Display den Fehlercode "E1" an, begleitet von einem Summeralarm.

SOS-Stimme (nur Modell NT-4/VH03)

Drücken Sie, um "Ich brauche Hilfe" zu senden, die nicht aufhört, bis Sie die Taste erneut drücken, um dem Benutzer zu helfen, um Hilfe zu bitten.

※Um diese Funktion zu nutzen, halten Sie bitte den Host-Rechner eingeschaltet und die Fernbedienung vollständig geladen.

Verwendung der Zerstäubungsfunktion (NT-4/VH03 Modell)

1. Schrauben Sie die Mutter am Zerstäüberanschluss gegen den Uhrzeigersinn ab, bevor Sie die Maschine starten.
2. Schließen Sie einen Anschluss des Zerstäüberrohrs an den Zerstäüberanschluss an. Bitte verwenden Sie ihn bei Bedarf oder unter Anleitung eines professionellen Arztes und tragen Sie ihn wie erforderlich.
3. Turn die Maschine ein, drücken Sie "ON/OFF" und bestätigen Sie, dass das Getriebe auf 1L eingestellt ist, und dann wird die Sauerstoffmaschine auf Zerstäubungszweck umgeschaltet.
✖ Wenn die Zerstäubung abgeschlossen ist, drücken Sie die Taste "ON/OFF", um die Maschine abzuschalten. Entfernen Sie das Verbindungsrohr des Zerstäubers und installieren Sie die Zerstäüberanschlussmutter wieder an Ort und Stelle und ziehen Sie sie fest.

11. Wartung und Reparatur

Reinigen Sie die Schale

Die Schalenoberfläche sollte mindestens einmal im Monat gereinigt werden. Trennen Sie das Netzteil ab und wischen Sie es mit einem sauberen, weichen, leicht nassen Tuch ab, das mit Desinfektionsmittel getränkt ist. Verhindern Sie, dass die Flüssigkeit in das Innere der Maschine eindringt.

Filter und Filterpad reinigen oder austauschen

Der weiße Luftfilter auf der Rückseite der Maschine kann Geräusche reduzieren, den Staub draußen halten und Luft reinigen. Die rechtzeitige Reinigung und der Austausch des Filters sind von großer Bedeutung, um Kompressor und Molekularsieb zu schützen und die Lebensdauer der Maschine zu verlängern. Also bitte reinigen oder ersetzen Sie es rechtzeitig.



Verwenden Sie den Sauerstoffkonzentrator nicht, wenn Filter und

Filterpad nicht installiert sind oder nass sind, was zu dauerhaften Schäden an der Maschine führen könnte.

Im Allgemeinen müssen Filter und Filterpads alle 100-Stunden gereinigt oder ausgetauscht werden.

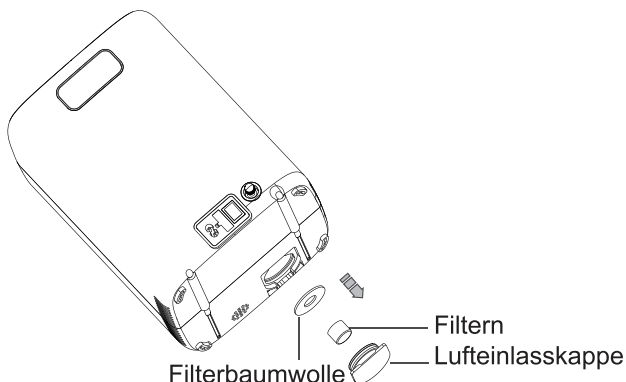

▲ **Demontage:** Ziehen Sie die Lufteinlassabdeckung von der Rückseite der Maschine nach außen, um den Filter zu entfernen. Ob Filter und Filterbaumwolle gereinigt oder ausgetauscht werden sollen, wird nach den tatsächlichen Einsatzbedingungen bestimmt. Wenn der Filter verschmutzt oder verstopft ist, sollte er unabhängig von der Verwendungszeit sofort gereinigt oder ausgetauscht werden. Hinweis: Filter und Filterpads sind Verbrauchsmaterial und müssen regelmäßig ausgetauscht werden.

▲ **Reinigung:** Zuerst mit verdünntem Reinigungsmittel reinigen und mit Wasser abspülen. Installieren Sie es auf der Maschine, nachdem es vollständig trocken ist.

Reinigen Sie den Sauerstoffinhalator und die Zerstäubungskomponenten. Die Reinigung sollte nach jedem Gebrauch erfolgen. Die Nasensaugköpfe an der Nasenkanäle sollten nach jeder Anwendung gereinigt und desinfiziert werden. 5% Kaliumpermanganatlösung für fünf Minuten einweichen und dann mit sauberem Wasser reinigen; oder mit Alkohol abwischen.

Sicherungswechsel

Trennen Sie die Stromversorgung, öffnen Sie die Sicherungskappe mit einem Schlitzschraubendreher (wie im Diagramm gezeigt), entfernen Sie die ungültige Glassicherung und installieren Sie dann eine neue. Setzen Sie die Sicherungsabdeckung wieder ein und ziehen Sie sie fest.

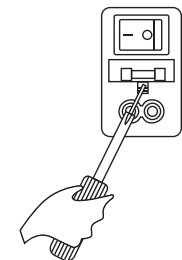

- 1 Verleihen Sie den Sicherungsdeckel mit einem kleinen Schlitzschraubendreher auf

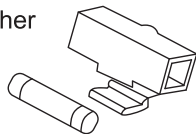

- 2 Entfernen Sie die beschädigte Sicherung

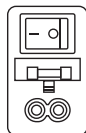

- 4 Montage der Sicherungsabdeckung

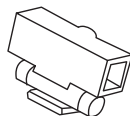

- 3 Eine gültige Sicherung installieren

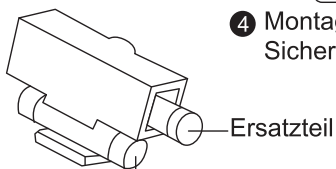

Während des Gebrauchs

Langfristiger Leerlauf

Treffen Sie die folgenden Vorbereitungen, wenn sich die Maschine langfristig im Leerlauf befindet.

1. Trennen Sie das Netzteil ab und legen Sie das Netzkabel weg.
2. Lagern Sie die Maschine in einer trockenen Umgebung bei Raumtemperatur. Nicht Biegen Sie das Rohr.
3. Vermeiden Sie direkte Sonneneinstrahlung und Verschmutzung.
4. Stellen Sie das Gerät außerhalb der Reichweite von Säuglingen und Kindern auf.

Machen Sie die folgenden Vorbereitungen, bevor Sie die Maschine benutzen, dieim langfristigen Leerlauf.

1. Überprüfen Sie das Netzkabel auf normalen Gebrauch.
2. Reinigen Sie den Sauerstoffschlauch und den Inhalator, um Verstopfungen oder Biegen zu vermeiden.

12.Fehlerbehebung

Nummer	Probleme	Mögliche Ursachen	Lösungen
1	Geruch im Luftstrom	Wenn die Maschine zum ersten Mal mehrmals verwendet wird, geben das Verbindungsrohr und andere Kunststoffteile einen Geruch ab, der normal ist.	Dieser Geruch ist ein normaler Geruch, der von Silikonschläuchen und ABS-Kunststoffteilen ausgeht. Es wurde getestet, um ungiftig und harmlos zu sein. Mit der Verwendung der Maschine wird es allmählich verschwinden.
2	Die Maschine macht alle paar Sekunden ein Chuffing Geräusch.	Dies ist das Geräusch der Stickstoffentladung, wenn die Maschine normal ist, die als Erkennung der Oodoperation der Maschine.	
3	Die Maschine läuft normal nach dem Starten, aber der Durchfluss ist klein.	Niedriger Durchfluss wurde eingestellt.	Den Durchfluss erhöhen.
		Rohr ist verdreht oder blockiert.	Richten Sie den Schlauch aus.
		Das Verbindungsrohr im Inneren der Maschine ist abgetrennt oder gebrochen.	Trennen Sie das Netzteil und lassen Sie es von professionellem Wartungspersonal reparieren.
4	Nach dem Einschalten leuchtet die Kontrollleuchte normal, aber die Maschine funktioniert nicht ordnungsgemäß (abnormaler Betriebsgeräusch)	Kompressor-Ausfall	Trennen Sie das Netzteil und lassen Sie es von professionellem Wartungspersonal reparieren.
		Die Umgebungstemperatur ist zu hoch. Das Selbstschutzprogramm des ölfreien Kompressors wird aktiviert.	Das ist ein normales Phänomen. Die Maschine startet automatisch neu, wenn die Temperatur sinkt.
		Das Verbindungsrohr im Inneren der Maschine ist abgetrennt oder gebrochen.	Trennen Sie das Netzteil und lassen Sie es von professionellem Wartungspersonal reparieren.

※ Wenn die Maschine nach den oben genannten Methoden nicht normal funktioniert, wenden Sie sich bitte an die Kundendienst-Hotline. Zerlegen Sie die Maschine nicht.

13. Sonstige Angelegenheiten

▲ Das Produktionsdatum finden Sie auf dem Produktetikett. Die allgemeine Lebensdauer beträgt fünf Jahre (ohne Verbrauchsmaterialien wie Zerstäubungszubehör, Sauerstoffröhrchen usw.).

▲ Die Entsorgung von Abfällen erfolgt in Übereinstimmung mit den einschlägigen Gesetzen und Vorschriften des Landes oder der Kommunen.

▲ Bilder in dieser Bedienungsanleitung und auf anderen Drucksachen dienen lediglich der Veranschaulichung, das eigentliche Produkt hat Vorrang.

▲ Das Unternehmen behält sich das Recht vor, die Produkttechnologie und das Erscheinungsbild jederzeit zu ändern. Änderungen ohne vorherige Ankündigung vorbehalten.



Konformitätsbescheinigung

Produktname: Sauerstoffkonzentrator

Modellnummer: NT-4/VH03

Prüfdatum: _____







Inspektor: _____

CONTENUS

Précautions	36
Principe de fonctionnement	37
Description du produit	38
Liste des Annexes	38
Spécifications techniques	39
Vue extérieure	40
Procédure de fonctionnement	41
Description du panneau	44
Description de la télécommande	45
Fonctions spécifiques	46
Entretien et réparation	47
Dépannage	50
Questions diverses	51

1. Précautions

Avertissement: il ne s'agit pas d'un dispositif médical et n'est pas considéré comme un dispositif de survie ou de maintien de la vie. Les panneaux d'avertissement sur le produit sont conçus pour aider les utilisateurs à comprendre et à utiliser correctement le produit afin de prévenir les dommages et les dommages matériels. Les principaux signaux d'avertissement et leur signification sont les suivants:

	Actions interdites		Attention (avertissement et danger)
	Actions requises		Class II equipment
	Garder au sec		Ce côté vers le Haut

- ▲ La machine doit être placée à l'intérieur. Gardez la pièce bien ventilée et évitez la lumière directe du soleil. Gardez le produit à plus de 30 mètres des murs et autres objets.
- ▲ Ne pas placer les articles divers et les contenants de liquide sur le boîtier de la machine.
- ▲ Il est interdit d'empiler des débris dans les événements situés à l'arrière de la machine afin d'éviter que l'air d'admission et d'échappement ne soit bloqué, ce qui pourrait entraîner des températures trop élevées, ce qui pourrait entraîner un arrêt incorrect ou une diminution de la concentration d'oxygène.
- ▲ Pour éviter que la machine ne soit perturbée par un environnement électromagnétique fort ou interfère avec d'autres appareils électriques, gardez une distance d'au moins 3 mètres des autres appareils électriques.
- ▲ Do not place the machine upside down or laid it horizontally.
- ▲ If the voltage is unstable and exceeds the range of $220\pm 15V$, please connect the voltage regulator before use.
- ▲ Utilisez une prise de courant sûre et qualifiée et un bloc terminal certifié par un électricien de sécurité.
- ▲ L'oxygène est un gaz de combustion. Par conséquent, lors de l'utilisation de la machine, ne fumez pas et restez à l'écart des sources d'incendie afin d'éviter les risques d'incendie.
- ▲ N'allumez pas et n'éteignez pas la machine trop souvent. Arrêter la machine pendant 3 à 5 minutes avant le redémarrage afin de maintenir la durée de vie normale de la machine.

- ▲ Aucune huile ou matière grasse ne doit être utilisée sur une partie quelconque de la machine.
- ▲ N'utilisez pas la machine sans filtre à air.
- ▲ Ne Pliez pas le tube d'aspiration d'oxygène lorsque vous utilisez la machine, car cela affectera la sortie normale d'oxygène.
- ▲ Le personnel non autorisé ne doit pas enlever le couvercle.
- ▲ Ne Pliez pas le tube d'aspiration d'oxygène lorsque vous utilisez la machine, car cela affectera la sortie normale d'oxygène.
- ▲ Le personnel non autorisé ne doit pas enlever le couvercle.

2. Principe de fonctionnement

L'air est filtré par un filtre d'entrée et entre dans le compresseur, puis comprimé dans la tour de tamis moléculaire pour la séparation de l'oxygène et de l'azote. L'oxygène pénètre dans la tour de tamis fin par la tour de tamis moléculaires, tandis que l'azote est absorbé par la tour de tamis moléculaires et rejeté dans l'atmosphère par la vanne de séparation. Avec l'augmentation de la concentration d'oxygène dans le tamis fin, l'oxygène est finalement livré à l'utilisateur par le tube de transfert d'oxygène sous le contrôle de la vanne électronique de régulation du débit.



Schéma de la machine à oxygène

3. Description du produit

Ce produit est adapté à la tension AC 230v / 50hz (110v / 60Hz). Il est équipé d'un compresseur sans huile en cuivre pur et d'un tamis moléculaire de haute qualité. Il utilise l'air comme matière première pour produire de l'oxygène de haute pureté à température ambiante par une nouvelle méthode d'adsorption sous pression variable (PSA), qui peut être utilisée pour compléter l'absorption d'oxygène par les ménages. La norme de conception du produit est supérieure à celle des appareils ménagers. Il est équipé d'un grand écran LED transparent. La machine est équipée d'un circuit de commande intelligent à puce, d'une fonction automatique d'alarme de défaillance, d'une fonction de synchronisation et d'une fonction de protection du circuit de surchauffe. Lorsque la température de fonctionnement du compresseur est trop élevée, il s'arrête automatiquement pour mieux protéger le compresseur et la machine dans son ensemble.

Le produit est facile à utiliser, léger et facile à transporter. Il ne s'applique pas seulement à l'usage domestique, il peut également être utilisé dans la voiture en utilisant l'alimentation électrique de la voiture. Convient pour le supplément d'oxygène domestique.

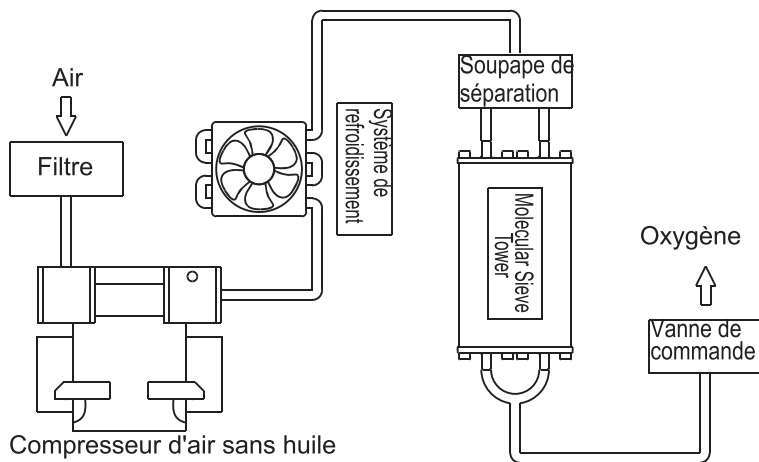
4. Liste des Annexes

Hôte	X1
Kit - Oxygen inhalator	X1
Parties pour atomisation (modèles NT-4/VH03 seulement)	X1
Télécommande (modèles NT-4/VH03 seulement)	X1
Instructions de fonctionnement	X1
Certificat de conformité (joint au Manuel)	X1
Ligne électrique	X1

Après déballage, veuillez vérifier l'apparence du produit. Ensuite, selon la liste des pièces jointes ci - dessus, compter les articles dans l'emballage un par un. En cas d'omission, veuillez contacter le service à la clientèle après - vente.

5. Spécifications techniques

Nom du produit: modèle de générateur d'oxygène: NT-4/VH03
Méthode de production d'oxygène: (PSA)
Tension nominale: AC230V/50Hz; AC110V/60Hz
Puissance d'entrée: 120VA
Débit d'oxygène: 1-7L/min réglable
Concentration d'oxygène: 28-90%
Pression de sortie d'oxygène: 20-70kPa
Dioxyde de carbone: acceptable pour les essais spécifiés
Monoxyde de carbone: qualifié pour les essais spécifiés
PH.: Qualifié pour les essais spécifiés
Identification de la forme: gaz de combustion incolore et inodore
Haut - parleur Vocal: 0.5w / 8Ω (modèles NT-4/VH03 seulement)
Durée maximale de la minuterie: 180 minutes
Taux d'atomisation: $\geq 0,2\text{mL} / \text{min}$ (modèles NT-4/VH03 seulement)
Bruit de travail: $\leq 42 \text{ dB}$ (pondéré en a)
Classification électrique: classe II
Taille du produit: 204x214x280mm
Poids net: 4.8kg

Conditions normales de fonctionnement

Température ambiante: 5 °C ~ 40 °C

Humidité relative: $\leq 80\% \text{RH}$

Pression atmosphérique: 86kPa-106kPa

※ Lorsque la température est inférieure à 5 °C, l'équipement doit être maintenu dans des conditions normales de fonctionnement pendant plus de 4 heures avant utilisation.

Conditions de transport et de stockage

Température ambiante: -20 °C ~ 60 °C

Humidité relative: $< 93\% \text{RH}$

6. Vue extérieure

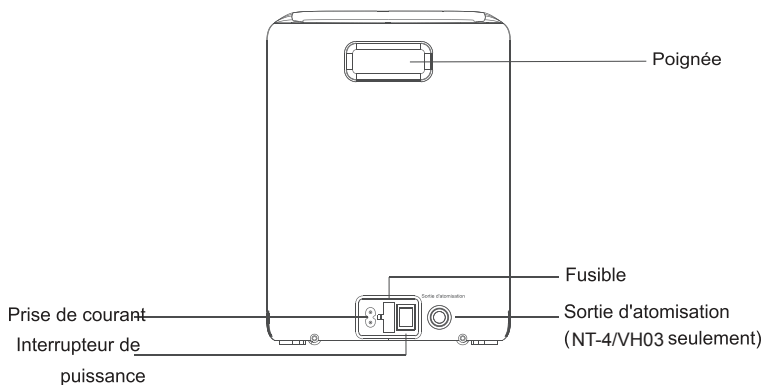
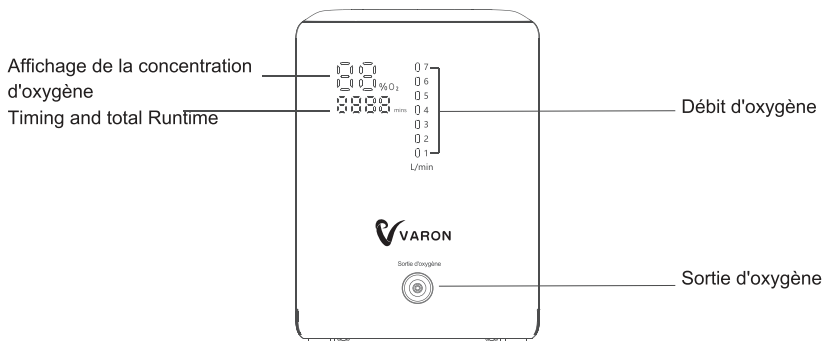
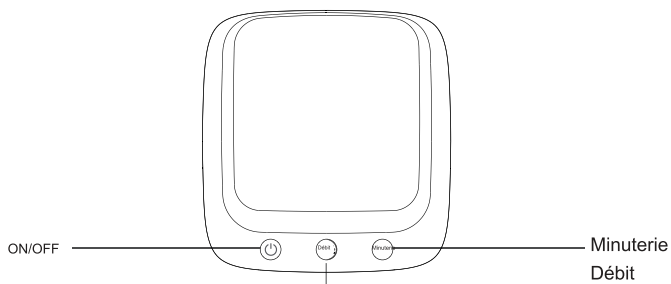

7. Procédure de fonctionnement

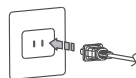
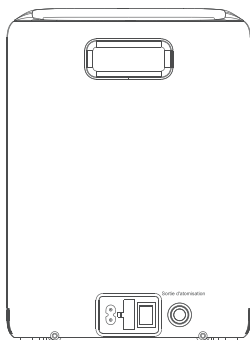

- ① Connectez le cordon d'alimentation
Insérez d'abord le terminal de sortie du
cordon d'alimentation dans le port d'
alimentation de la machine (comme indiqué
à gauche), puis Insérez l'autre extrémité du
cordon d'alimentation dans la prise.

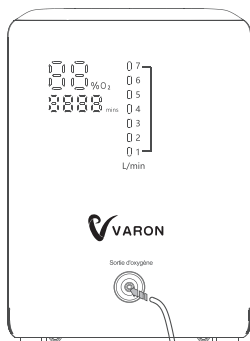

- ② Raccorder le tuyau d'oxygène
Insérer l'extrémité de grand diamètre du
tube d'aspiration d'oxygène dans le port de
sortie d'oxygène.

Tube d'aspiration d'oxygène

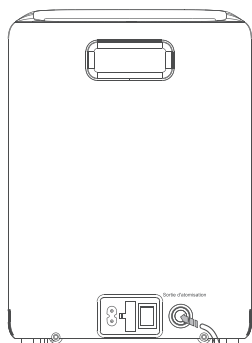

③ Connectez le tube d'atomisation. (NT - 4/VH03 seulement) raccorder l'atomiseur à la sortie d'atomisation comme indiqué. Réglez - le à la bonne position et portez - le bien.

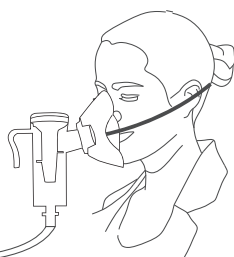

Tube d'atomisation

④ Porter un inhalateur d'oxygène
Porter correctement l'absorbeur d'oxygène
comme indiqué. Lors de l'utilisation de la
canule nasale, aligner les deux événements avec
les narines et serrer les anneaux en
caoutchouc.



Intubation nasale

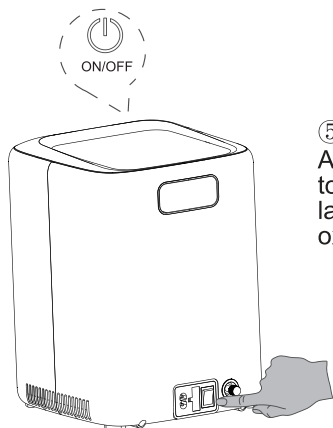

- ⑤ Démarrez la machine à oxygène. Allumez l'interrupteur d'alimentation et touchez le bouton marche / arrêt pour que la machine commence à produire de l'oxygène.

※Ajuster la concentration d'oxygène au bon rapport en fonction de votre situation. Concentration d'oxygène recommandée: 70% ~ 90% pour une population particulière (ne pas inhaler d'oxygène à haute concentration si le médecin ne le recommande pas); 50 à 70% des personnes âgées et des femmes enceintes; 30 à 50% du personnel de bureau et des étudiants. Consultez votre médecin pour une utilisation spécifique.

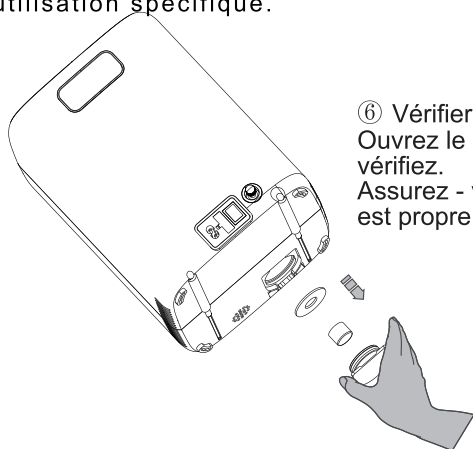

- ⑥ Vérifier le filtre à air. Ouvrez le couvercle d'entrée d'air et vérifiez. Assurez - vous que le nettoyeur d'air est propre et en place.

8. Description du panneau

Introduction à l'affichage

1. Concentration d'oxygène
2. Timing and total Runtime
3. Débit d'oxygène

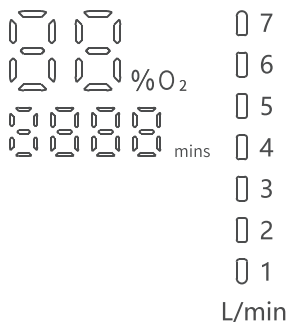

Touches de fonction

Allumez l'interrupteur d'alimentation et l'affichage affichera le temps de fonctionnement total et entrera en mode veille.



En appuyant sur la touche On / off, la machine commencera à produire de l'oxygène. La concentration d'oxygène à l'écran augmente graduellement jusqu'à la valeur correspondante pour le rapport de débit sélectionné.

Bouton de flux

Appuyez sur le bouton "débit" pour ajuster la concentration d'oxygène au niveau spécifié; Plus le débit de gaz est élevé, plus la concentration d'oxygène est faible. Il existe sept niveaux de débit: 1, 2, 3, 4, 5, 6 et 7 litres. Les pourcentages correspondants de concentration d'oxygène sont de 90%, 60%, 45%, 40%, 35%, 30% et 28%. Le débit par défaut en cas de panne de courant est de 1l. Lorsque le système redémarre en mode veille, les valeurs de débit précédemment définies sont maintenues.

Bouton timing

Touchez le bouton timing pour régler le timing. La durée de chaque pression est augmentée de 15 minutes; La durée maximale est de 180 minutes. Après 3 secondes sans fonctionnement, le minuteur commence à compter à rebours.

Bouton de synchronisation sur la télécommande: après chaque pression, la durée augmente ou diminue de 15 minutes.

9. Description de la télécommande

(pour les modèles NT -
4/VH03 seulement)

1. On / Off
2. Débit +
3. Débit moins
4. Avantage temporel
5. Réduction du temps
6. Mode sommeil
7. Cliquez pour obtenir de l'aide

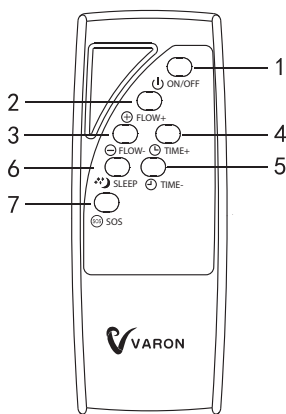

Mode sommeil

Appuyez sur "sleep" pendant le fonctionnement, l'icône clignotera 3 fois et l'affichage entrera en mode veille et s'éteindra.

Sur la télécommande ou le panneau pour réveiller l'affichage.

SOS voice

Lorsque vous êtes en mode veille ou actif, appuyez sur le bouton SOS et la diffusion vocale « J'ai besoin d'aide » apparaît pour aider l'utilisateur à demander de l'aide. Le son ne s'arrête pas tant que vous n'appuyez pas à nouveau sur le bouton SOS.

※ Les autres boutons fonctionnent de la même manière que les boutons de fonction correspondants sur l'hôte.

10. Fonctions spécifiques

Mode d'économie d'énergie

En état de fonctionnement, l'affichage entrera en mode économie d'énergie lorsque l'affichage ne fonctionnera pas pendant une minute, et la luminosité de l'affichage diminuera.

Rendre votre vie plus écologique.

Mode veille (modèles NT-4/VH03 seulement)

En fonctionnement, appuyez sur le bouton "mode sommeil" de la télécommande et l'affichage s'éteindra pour créer un meilleur environnement de sommeil pour vous.

Temps cumulé

La machine a la fonction d'enregistrer le temps de fonctionnement total.

Après une heure de fonctionnement, la valeur cumulative du temps sur le panneau augmente de "1".

Fonction d'auto - test

Cette machine a une fonction d'auto - test. Il peut vous aider à trouver le problème.

Détection des défauts du ventilateur de refroidissement: en cas de défaillance du ventilateur de refroidissement pendant l'utilisation de la machine, l'affichage affichera le Code d'erreur « e1 » accompagné d'une alarme de buzzer.

SOS voice (Modèles NT-4/VH03 seulement)

Appuyez sur le bouton radio "J'ai besoin d'aide" et la radio ne s'arrêtera pas tant que vous n'appuyez pas à nouveau sur le bouton pour aider l'utilisateur à demander de l'aide.

※ Pour utiliser cette fonction, gardez l'hôte sous tension et la télécommande sous tension.

Use of atomization function (NT-4/VH03model)

Utilisation de la fonction d'atomisation (type NT-4/VH03)

1. Avant le démarrage, dévisser l'écrou du port d'atomisation dans le sens contraire des aiguilles d'une montre.
2. Connectez une extrémité du tube d'atomisation à l'orifice d'atomisation, utilisez - le au besoin ou selon les instructions d'un médecin professionnel et portez - le au besoin.
3. Allumez la machine, appuyez sur "on / OFF" et confirmez que le rapport est réglé à 1L, puis le ventilateur d'oxygène passera à l'atomisation.
※ Une fois l'atomisation terminée, appuyez sur la touche On / off pour éteindre la machine. Retirer le tuyau de raccordement de l'atomiseur, installer l'écrou du port d'atomisation en place et serrer.

11. Entretien et réparation

Nettoyer l'enceinte

La surface du réservoir doit être nettoyée au moins une fois par mois. Éteignez l'alimentation électrique et essuyez - la avec un chiffon propre, doux et légèrement humide trempé dans un désinfectant. Empêcher le liquide de pénétrer dans la machine.

Nettoyer ou remplacer les filtres et les tampons

Un filtre à air blanc à l'arrière de la machine réduit le bruit, empêche l'entrée de poussière et purifie l'air. Le nettoyage et le remplacement rapides des filtres sont essentiels pour protéger les compresseurs et les tamis moléculaires et pour prolonger la durée de vie de la machine. S'il vous plaît nettoyer ou remplacer à temps.

 Ne pas utiliser le générateur d'oxygène lorsque les filtres et les tampons ne sont pas installés ou humides, ce qui peut causer des dommages permanents à la machine.

En règle générale, les filtres et les tampons doivent être nettoyés ou remplacés toutes les 100 heures.

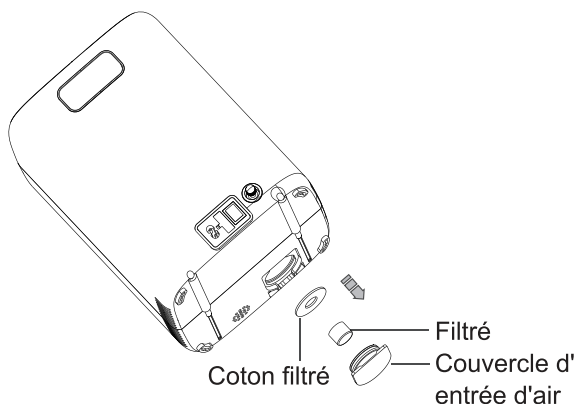

▲ **Retrait:** retirer le couvercle d'entrée d'air de l'arrière de la machine pour retirer le filtre.

La question de savoir s'il faut nettoyer ou remplacer le filtre et le coton filtrant doit être déterminée en fonction de l'utilisation réelle. Si le filtre est sale ou bloqué Nettoyer ou remplacer immédiatement, quelle que soit la durée d'utilisation.

Note: les filtres et les tampons sont consommables et doivent être remplacés régulièrement.

▲ **Nettoyage:** laver d'abord avec un détergent dilué, puis rincer à l'eau. Une fois complètement sec, installez - le sur la machine.

Nettoyer l'absorbant d'oxygène et l'atomiseur

Nettoyer après chaque utilisation. Après chaque utilisation, nettoyer et désinfecter la sonde nasale sur la canule nasale. Faire tremper 5 minutes dans une solution de permanganate de potassium à 5%, puis laver à l'eau propre; Ou essuyer avec de l'alcool.

Remplacement des fusibles

Retirer l'alimentation électrique, lever le couvercle du fusible avec un tournevis à fente (comme indiqué), retirer le fusible en verre invalide et installer un nouveau fusible. Remettre le couvercle du fusible en position et serrer.

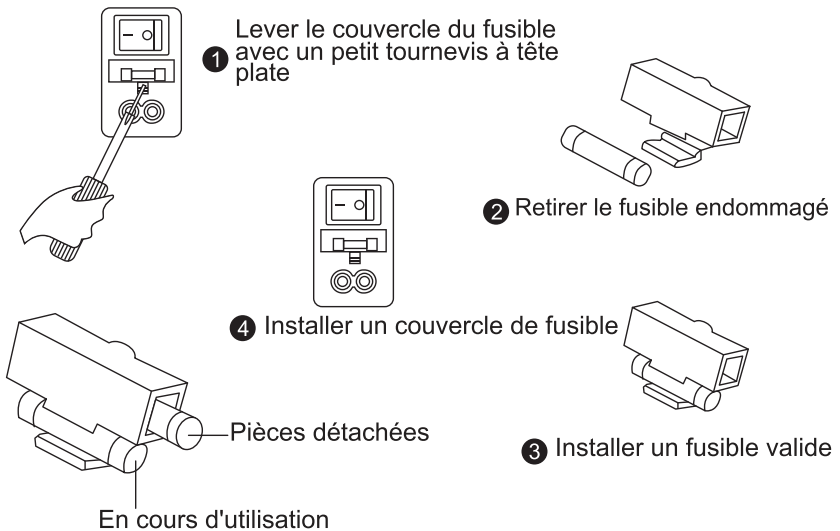

Inactivité prolongée

Si la machine est inactive pendant une longue période, préparez - vous comme suit.

1. Coupez l'alimentation électrique et retirez le cordon d'alimentation.
2. Entreposer la machine dans un environnement sec à température ambiante. Ne Pliez pas le tube.
3. Évitez la lumière directe du soleil et la pollution.
4. Gardez la machine hors de la portée des nourrissons et des enfants.

Avant d'utiliser une machine qui est inactive depuis longtemps, préparez - vous comme suit.

1. Vérifiez que le cordon d'alimentation fonctionne correctement.
2. Nettoyer les tubes d'oxygène et l'inhalateur afin d'éviter tout blocage ou flexion.

12. Dépannage

Nombre	Questions	Causes possibles	Résolution
1	Odeur dans le flux d'air	Lorsque la machine est utilisée plusieurs fois pour la première fois, il est normal que les tuyaux de raccordement et d'autres composants en plastique dégagent une odeur.	Cette odeur est normale pour les tuyaux en silicone et les composants en plastique ABS. Il a été testé Non toxique et inoffensif. Avec l'utilisation de la machine, elle disparaîtra progressivement.
2	La machine grince toutes les quelques secondes.	C'est le bruit des émissions d'azote lorsque la machine est normale, c'est - à - dire Signes de bon fonctionnement de la machine.	
3	La machine fonctionne normalement après le démarrage, mais le débit est faible.	Faible débit réglé.	Augmenter le débit.
		Tube tordu ou bouché.	Redressez le tube.
		Les tuyaux de raccordement à l'intérieur de la machine sont déconnectés ou cassés.	Débranchez l'alimentation électrique et laissez le personnel de maintenance professionnel effectuer la réparation.
4	Après mise sous tension, l'indicateur est ok, mais la machine ne fonctionne pas correctement (son de fonctionnement anormal)	Défaillance du compresseur	Débranchez l'alimentation électrique et laissez le personnel de maintenance professionnel effectuer la réparation.
		Température ambiante trop élevée. Démarrage de la procédure d'auto - protection du compresseur sans huile.	C'est normal. Lorsque la température baisse, la machine redémarre automatiquement.
		Les tuyaux de raccordement à l'intérieur de la machine sont déconnectés ou cassés.	Débranchez l'alimentation électrique et laissez le personnel de maintenance professionnel effectuer la réparation.

※ Si la machine ne fonctionne pas correctement après le fonctionnement décrit ci - dessus, appelez la ligne d'assistance à la clientèle pour obtenir des conseils. Ne démontez pas la machine.

13. Questions diverses

- ▲ La date de fabrication est indiquée sur l'étiquette du produit. La durée de vie normale est de cinq ans (à l'exclusion des consommables tels que: Accessoires d'atomisation, tubes d'oxygène, etc.).
- ▲ L'élimination des déchets doit être effectuée conformément Lois et règlements pertinents des autorités nationales ou locales.
- ▲ Les images de ce manuel d'utilisation et d'autres documents imprimés sont utilisées pour: À des fins d'illustration seulement, le produit réel prévaut.
- ▲ L'entreprise se réserve le droit de modifier la technologie et l'apparence du produit à tout moment. Il peut être modifié sans préavis.



Certificat d'agrément

Nom du produit: générateur d'oxygène

Modèle : NT-4/VH03

Date de l'essai : _____

Inspecteur : _____







CONTENUTI

Precauzioni	53
Principio di funzionamento	54
Descrizione del prodotto	55
Elenco degli allegati	55
Specifiche tecniche	56
Vista esterna	57
Passi operativi	58
Istruzioni per il gruppo di esperti	61
Istruzioni per il telecomando	62
Funzioni specifiche	63
Manutenzione e riparazione	64
Risoluzione dei problemi	67
Altre questioni	68

1. Precauzioni

Attenzione: questo non è un dispositivo medico e non è considerato un'apparecchiatura di supporto vitale o di supporto vitale.

I segnali di avvertimento sul prodotto sono progettati per aiutare gli utenti a comprendere e utilizzare correttamente questo prodotto per prevenire danni e perdite di beni. I principali segnali di avvertimento e significati sono i seguenti:

	Azione vietata		Attenzione (Avvertenze e pericoli)
	Azione richiesta		Apparecchiature di classe II
	Tenere asciutto		Da questa parte in su

- ▲ La macchina deve essere collocata all'interno. Tenere la stanza ben ventilata ed evitare la luce solare diretta. Tenere il prodotto a più di 30 metri di distanza dalle pareti e altri oggetti.
- ▲ Non posizionare oggetti vari e contenitori liquidi sulla custodia della macchina.
- ▲ E' vietato impilare vari oggetti presso il foro di ventilazione sul retro della macchina per prevenire l'intasamento di aspirazione e scarico, che può portare a temperature eccessive e quindi causare un arresto improprio o una diminuzione concentrazione di ossigeno.
- ▲ Per evitare che la macchina sia interferita da forti elettromagnetiche L'ambiente o interferire con altri elettrodomestici, si prega di tenerlo ad almeno 3 metri di distanza da altri elettrodomestici durante l'uso.
- ▲ Non posizionare la macchina capovolta o appoggiarla orizzontalmente.
- ▲ Se la tensione è instabile e supera l'intervallo di $220\pm 15V$, si prega di collegare il regolatore di tensione prima dell'uso.
- ▲ Si prega di utilizzare una presa sicura e qualificata e un morsetto con certificazione di elettricista di sicurezza.
- ▲ L'ossigeno è un gas di combustione. Pertanto, quando si utilizza la macchina, non fumare e tenere lontano dalla fonte di fuoco per evitare un pericolo di incendio.
- ▲ Non accendere e spegnere la macchina troppo spesso. Spegnere la macchina per 3-5 minuti prima del riavvio per mantenere la normale durata della macchina.

- ▲ Non devono essere utilizzati oli o sostanze grasse in nessuna parte della macchina.
- ▲ Non utilizzare la macchina senza filtro dell'aria.
- ▲ Non piegare il tubo di inalazione dell'ossigeno quando si utilizza la macchina, altrimenti, influenzerà la normale uscita di ossigeno.
- ▲ Il personale non autorizzato non deve smontare il coperchio.
- ▲ Non piegare il tubo di inalazione dell'ossigeno quando si utilizza La macchina altrimenti influenzerà la normale uscita di ossigeno.
- ▲ Il personale non autorizzato non deve smontare il coperchio

2. Principio di funzionamento

L'aria entra nel compressore dopo essere stata filtrata attraverso il dispositivo del filtro di ingresso e viene compressa nella torre del setaccio molecolare per ossigeno-azoto separazione. L'ossigeno passa attraverso la torre del setaccio molecolare ed entra nella torre del setaccio fine, mentre l'azoto viene adsorbito dal setaccio molecolare e scaricato nell'atmosfera attraverso la valvola di separazione. Con l'aumento della concentrazione di ossigeno nella torre del setaccio fine, l'ossigeno viene finalmente consegnato all'utente attraverso il tubo di erogazione dell'ossigeno sotto il controllo della valvola elettronica di controllo del flusso.

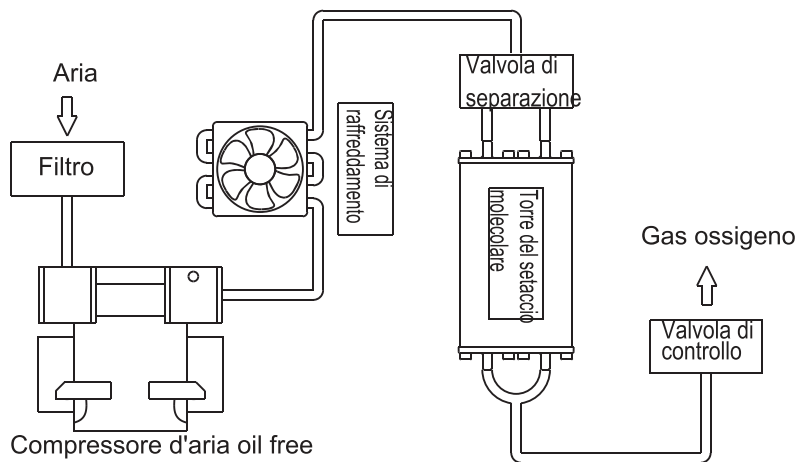

Schema della macchina dell'ossigeno

3. Descrizione del prodotto

Questo prodotto è applicabile alla tensione AC 230V/50Hz (110V/60Hz). È dotato di un compressore in rame puro oil-free e di un setaccio molecolare di alta qualità. Utilizza l'aria come materia prima per produrre ossigeno ad alta purezza attraverso un nuovo metodo di adsorbimento a pressione (PSA) a temperatura ambiente, che può essere utilizzato per l'assorbimento supplementare di ossigeno domestico.

Il prodotto è progettato secondo uno standard superiore allo standard per gli elettrodomestici. È dotato di un grande schermo di visualizzazione a LED chiaro. Con chip intelligenti che controllano il circuito, la macchina ha funzione automatica di allarme di guasto, funzione di temporizzazione e funzione di protezione del circuito di surriscaldamento. Quando la temperatura di lavoro del compressore è troppo alta, smetterà automaticamente di funzionare per proteggere meglio la sicurezza del compressore e dell'intera macchina.

Questo prodotto è facile da usare, leggero e portatile. Non è solo adatto per l'uso domestico, ma può anche essere utilizzato in auto utilizzando l'alimentatore automobile. Adatto per integratore di ossigeno domestico.

4. Elenco degli allegati

Macchina principale	X1
Kit inalatore di ossigeno	X1
Parti per nebulizzazione (solo modello NT-4/VH03)	X1
Telecomando (solo modello NT-4/VH03)	X1
Manuale d'uso	X1
Certificato di conformità (allegato al manuale)	X1
Cavo di alimentazione	X1

Dopo aver disimballato, verificare prima se l'aspetto del prodotto è intatto. Quindi conta gli articoli nella confezione uno per uno secondo l'elenco degli allegati sopra. In caso di omissione, si prega di contattare il servizio clienti post-vendita.

5. Specifiche tecniche

Nome del prodotto: Modello del concentratore di ossigeno: NT-4/VH03

Metodo di produzione dell'ossigeno: Metodo di adsorbimento dell'oscillazione a pressione (PSA)

Tensione nominale: AC230V/50Hz; AC110V/60Hz

Potenza in ingresso: 120VA

Portata dell'ossigeno: 1-7L/min regolabile

Concentrazione di ossigeno: 28-90%

Pressione di uscita dell'ossigeno: 20-70kPa

Biossido di carbonio: Qualificato secondo la prova specificata

Monossido di carbonio: Qualificato secondo la prova specificata

PH.: Qualificato secondo la prova specificata

Identificazione morfologica: gas combustibile incolore e inodore

Altoparlante vocale: 0.5W/8Ω (solo modello NT-4/VH03)

Durata massima del timer: 180 minuti

Tasso di atomizzazione: $\geq 0.2\text{mL/min}$ (modello NT-4/VH03 solo)

Rumore operativo: $\leq 42\text{dB}$ (ponderazione A)

Classificazione elettrica: Classe II

Dimensione del prodotto: 204x214x280mm

Peso netto: 4.8kg

Condizioni di lavoro normali

Temperatura ambiente: $5\text{ }^{\circ}\text{C} \sim 40\text{ }^{\circ}\text{C}$

Umidità relativa: $\leq 80\%\text{RH}$

Pressione atmosferica: 86kPa-106kPa

※ Quando la temperatura è inferiore a $5\text{ }^{\circ}\text{C}$, l'apparecchiatura deve essere posta in condizioni di lavoro normali per più di quattro ore prima dell'uso.

Condizioni di trasporto e stoccaggio

Temperatura ambiente: $-20\text{ }^{\circ}\text{C} \sim 60\text{ }^{\circ}\text{C}$

Umidità relativa: $< 93\%\text{RH}$

6. Vista esterna

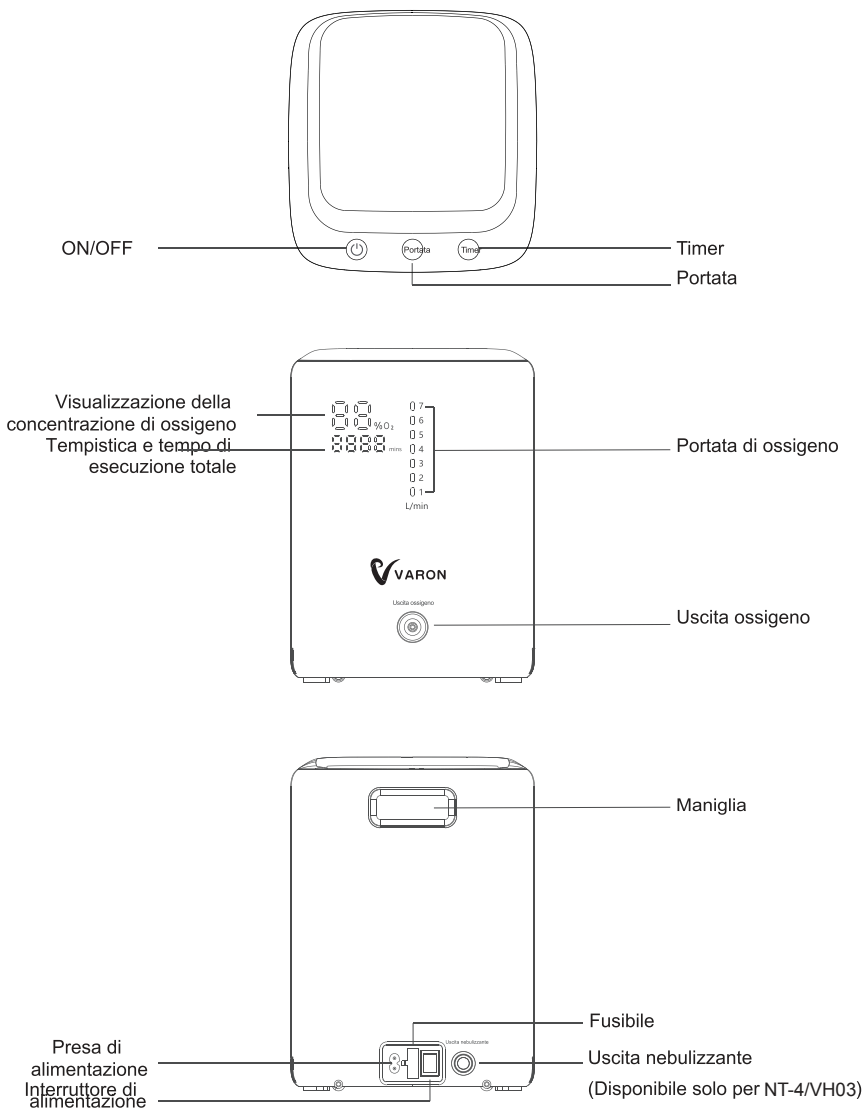

7. Passi operativi

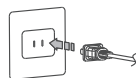
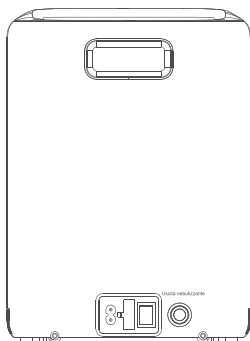

- ① Collegare il cavo di alimentazione. Inserire prima il terminale di uscita del cavo di alimentazione nella porta di alimentazione della macchina (come mostrato nella figura a sinistra), quindi inserire l'altro terminale del cavo di alimentazione nella presa.

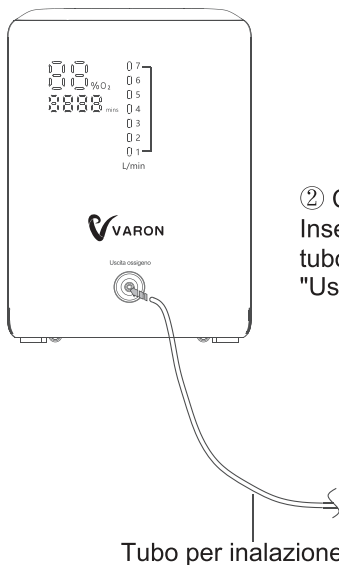

- ② Collegare il tubo dell'ossigeno. Inserire l'estremità di grande diametro del tubo di inalazione dell'ossigeno nella porta "Uscita dell'ossigeno".

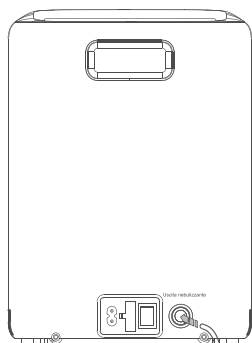

③ Collega il tubo di atomizzazione. (NT-4/VH03 solo) Come mostrato nella figura, collegare l'atomizzatore alla "uscita di nebulizzazione". Regolarlo nella giusta posizione e indossarlo bene.



Tubo di atomizzazione

④ Indossare l'inalatore di ossigeno
Indossare correttamente l'inalatore di ossigeno come mostrato. Quando si utilizza una cannula nasale, allineare le due bocchette con le narici e stringere l'anello di gomma.



Cannula nasale

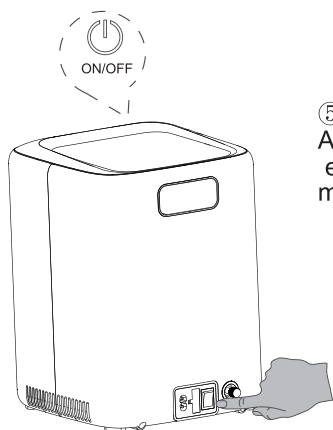

⑤ Avvia la macchina per l'ossigeno
Accendere il "interruttore di alimentazione"
e toccare il pulsante "ON / OFF", la
macchina inizierà a produrre ossigeno.

※ Si prega di regolare la concentrazione di ossigeno all'ingranaggio appropriato in base alle proprie condizioni. La concentrazione di ossigeno raccomandata: 70% ~90% per le persone speciali (se non raccomandato da un medico, non inalare alte concentrazioni di ossigeno); 50% ~70% per le donne anziane e incinte; 30% ~50% per gli impiegati e gli studenti. Si prega di consultare un medico per un uso specifico.



⑥ Controlla il "filtro dell'aria"
Aprire il coperchio della presa d'aria e
controllare.
Assicurarsi che il filtro dell'aria sia
pulito e installato sul posto.

8. Istruzioni per il gruppo di esperti

Introduzione al display

1. Concentrazione di ossigeno
2. Tempistica e tempo di esecuzione totale
3. Portata di ossigeno

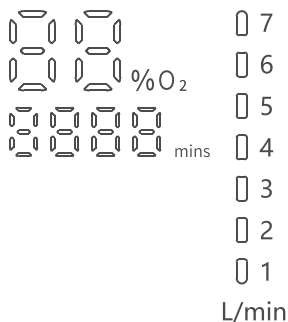

Pulsanti funzione

Accendere l'interruttore di alimentazione, il display mostrerà il tempo di funzionamento totale e entrerà nello stato di standby.



Toccare delicatamente il tasto "ON / OFF" e la macchina inizierà a produrre ossigeno. Il valore della concentrazione di ossigeno sullo schermo aumenterà gradualmente fino al valore corrispondente dell'ingranaggio di flusso selezionato.

Pulsante di flusso

Premere il pulsante "Flow" per regolare la concentrazione di ossigeno al livello prescritto; Maggiore è il flusso di gas, minore è la concentrazione di ossigeno. Ci sono sette livelli di flusso: 1 litro, 2 litri, 3 litri, 4 litri, 5 litri, 6 litri e 7 litri. Le percentuali corrispondenti di concentrazione di ossigeno sono 90%, 60%, 45%, 40%, 35%, 30% e 28%. La portata predefinita nello stato di spegnimento è 1L. Quando il sistema viene riavviato in modalità standby, il valore di flusso impostato prima rimarrà invariato.

Pulsante di temporizzazione

Toccare il pulsante "Timing" per regolare la tempistica. Ogni volta che si preme, la durata aumenta di 15 minuti; la durata massima è di 180 minuti. Dopo 3 secondi di assenza di funzionamento, il timer inizia a contare alla rovescia.

Pulsante di temporizzazione sul telecomando: la durata aumenta o diminuisce di 15 minuti dopo ogni pressione.

9. Istruzioni per il telecomando

(Solo per il modello NT-4/VH03)

1. Accendere/spegnere
2. Flusso più
3. Flusso meno
4. Tempistica più
5. Tempistica meno
6. Modalità di sospensione
7. Un clic per aiuto

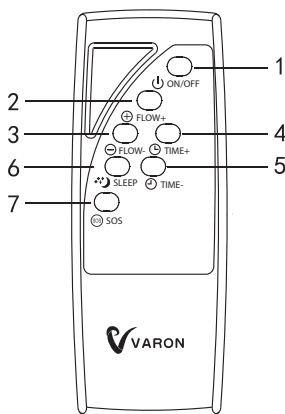

Modalità di sospensione

Premere "SLEEP" quando è in stato di lavoro, l'icona lampeggerà 3 volte e il display entrerà in modalità sleep e si spegnerà. Premere qualsiasi tasto funzione sul telecomando o sul pannello per attivare il display.

Voce SOS

Premere il pulsante "SOS" quando in standby o in stato di lavoro, ci sarà una trasmissione vocale di "Ho bisogno di aiuto" per aiutare l'utente a chiedere aiuto. La voce non si fermerà finché non si preme di nuovo il pulsante "SOS".

※ Il funzionamento dei pulsanti di riposo è lo stesso dei pulsanti di funzione corrispondenti sulla macchina host.

10. Funzioni specifiche

Modalità di risparmio energetico

Nello stato di lavoro, il display, in assenza di funzionamento per un minuto, entrerà in modalità risparmio energetico con la luminosità del display ridotta, rendendo la tua vita più ecologica.

Modalità di sospensione (solo per il modello NT-4/VH03)

Nello stato di lavoro, premere il pulsante "modalità sleep" sul telecomando, il display si spegnerà per creare un ambiente di sonno migliore per voi.

Tempistica cumulativa

La macchina è progettata con la funzione di registrare il funzionamento totale tempo. Dopo aver lavorato per un'ora, il valore cumulativo del tempo sul pannello aumenterà di "1".

Funzione di autocontrollo

Questa macchina ha una funzione di autocontrollo. Ti aiuta a scoprire dove e la colpa è.

Rilevazione di guasti della ventola di raffreddamento: Se la ventola di raffreddamento si guasta durante l'uso della macchina, sullo schermo di visualizzazione verrà visualizzato il codice di errore "E1", accompagnato da un allarme acustico.

Voce SOS (solo modello NT-4/VH03)

Premere per trasmettere "Ho bisogno di aiuto", che non si fermerà finché non si preme di nuovo il pulsante, per aiutare l'utente a chiedere aiuto.

※ Per utilizzare questa funzione, tenere acceso il computer host e il telecomando completamente carico.

Uso della funzione di atomizzazione (modello NT-4/VH03)

1. Svitare il dado sulla porta di atomizzazione in senso antiorario prima di avviare la macchina.

2. Collegare un terminale del tubo di atomizzazione alla porta di atomizzazione.

Si prega di usarlo come necessario o sotto la guida di un medico professionista, e indossarlo come richiesto.

3. Accendere la macchina, premere "ON/OFF" e confermare che l'ingranaggio è impostato su 1L, e quindi la macchina dell'ossigeno sarà commutata allo scopo di atomizzazione.

※Al termine dell'atomizzazione, premere il tasto "ON/OFF" per spegnere la macchina. Rimuovere il tubo di collegamento dell'atomizzatore e installare il dado della porta di atomizzazione di nuovo in posizione e stringerlo.

11. Manutenzione e riparazione

Pulisci il guscio

La superficie del guscio deve essere pulita almeno una volta al mese.

Spegnere l'alimentazione elettrica e pulirla con un panno pulito, morbido e leggermente bagnato imbevuto di disinfettante. Evitare che il liquido fuoriesca all'interno della macchina.

Pulire o sostituire filtro e tampone filtro

Il filtro dell'aria bianca sul retro della macchina può ridurre il rumore, tenere fuori la polvere e purificare l'aria. La pulizia e la sostituzione tempestive del filtro sono di grande importanza per proteggere il compressore e il setaccio molecolare e prolungare la durata della macchina. Quindi si prega di pulire o sostituirlo in tempo.

 Non azionare il concentratore di ossigeno quando il filtro e il tampone filtrante non sono installati o sono bagnati, il che potrebbe causare danni permanenti alla macchina.

Generalmente, filtri e tamponi filtranti devono essere puliti o sostituiti ogni 100 ore.

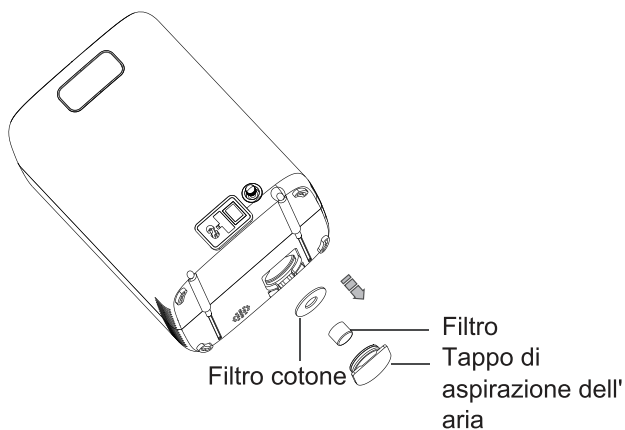

▲ **Smontaggio:** Estrarre il coperchio della presa d'aria verso l'esterno dal retro della macchina per rimuovere il filtro.

La pulizia o la sostituzione del filtro e del filtro di cotone devono essere determinate in base alle condizioni di utilizzo effettive. Se il filtro è sporco o intasato, deve essere pulito o sostituito immediatamente indipendentemente dal tempo di utilizzo.

Nota: I filtri e le pastiglie filtranti sono materiali di consumo e devono essere sostituiti regolarmente.

▲ **Pulizia:** Pulire prima con detergente diluito e risciacquare con acqua.

Installarlo sulla macchina dopo che è completamente asciutto.

Pulire l'inalatore di ossigeno e i componenti di atomizzazione

La pulizia deve essere effettuata dopo ogni uso. Le teste di aspirazione nasale sulla cannula nasale devono essere pulite e disinfettate dopo ogni uso. Immergere in soluzione di permanganato di potassio al 5% per 5 minuti, quindi pulirlo con acqua pulita; o pulirlo con alcol.

Sostituzione del fusibile

Scollegare l'alimentazione, utilizzare un cacciavite a fessura per aprire il tappo del fusibile (come mostrato nel diagramma), rimuovere il fusibile di vetro non valido e quindi installarne uno nuovo. Rimetti il coperchio del fusibile in posizione e stringilo.

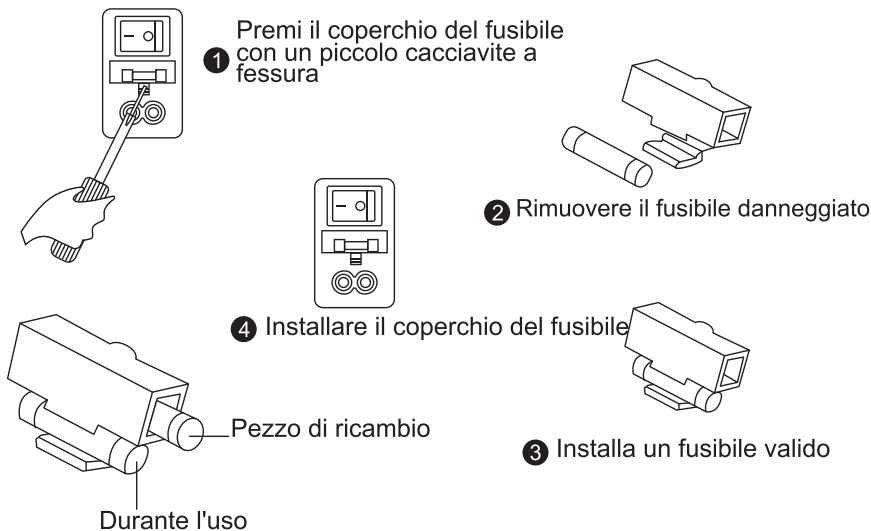

inattività a lungo termine

Se la macchina è in inattività a lungo termine, effettuare le seguenti preparazioni.

1. Tagliare l'alimentazione elettrica e mettere via il cavo di alimentazione.
2. Store la macchina in un ambiente asciutto a temperatura ambiente. Non piegare il tubo.
3. Evitare la luce solare diretta e l'inquinamento.
4. Place la macchina fuori dalla portata dei neonati e dei bambini.

Effettuare le seguenti preparazioni prima di utilizzare la macchina che ha è stato inattivo a lungo termine.

1. Controllare il cavo di alimentazione per uso normale.
2. Clean il tubo dell'ossigeno e l'inalatore per evitare ostruzioni o piegature.

12. Risoluzione dei problemi

Numero	Problemi	Possibili cause	Soluzioni
1	Odore nel flusso d'aria	Quando la macchina viene utilizzata per le prime diverse volte, il tubo di collegamento e altre parti in plastica emetteranno un odore, che è normale.	Questo odore è un normale odore emesso da tubi in silicone e parti in plastica ABS. È stato testato per essere atossico e innocuo. Con l'uso della macchina, scomparirà gradualmente.
2	La macchina emette un suono di chuffing ogni pochi secondi.	Questo è il suono dello scarico di azoto quando la macchina è normale, che è un segno del buon funzionamento della macchina.	
3	La macchina funziona normalmente dopo l'avvio, ma la portata è piccola.	E' stata impostata una bassa portata.	Alza il livello di portata.
		Il tubo è attorcigliato o bloccato.	Raddrizza il tubo.
		Il tubo di collegamento all'interno della macchina è scollegato o rotto.	Scollegare l'alimentazione elettrica e farla riparare da personale di manutenzione professionale.
4	Dopo l'accensione, l'indicatore luminoso è normale, ma la macchina non funziona correttamente (suono di lavoro anomalo)	Errore del compressore	Scollegare l'alimentazione elettrica e farla riparare da personale di manutenzione professionale.
		La temperatura ambiente è troppo alta. Il programma di auto-protezione del compressore oil-free è attivato.	Questo è un fenomeno normale. La macchina si riavvia automaticamente quando la temperatura scende.
		Il tubo di collegamento all'interno della macchina è scollegato o rotto.	Scollegare l'alimentazione elettrica e farla riparare da personale di manutenzione professionale.

※ Se la macchina non funziona normalmente dopo aver seguito i metodi di cui sopra, si prega di chiamare il servizio clienti hotline per una consulenza. Non smontare la macchina.

13. Altre questioni

- ▲ La data di produzione è riportata sull'etichetta del prodotto. La durata generale è di cinque anni (esclusi i materiali di consumo, come accessori per l'atomizzazione, tubi per ossigeno, ecc.).
- ▲ Lo smaltimento dei rifiuti deve essere effettuato in conformità con le leggi e i regolamenti pertinenti dello Stato o dei governi locali.
- ▲ Le immagini contenute nel presente manuale d'uso e su altri materiali stampati sono solo a scopo illustrativo, il prodotto effettivo prevarrà.
- ▲ La società si riserva il diritto di modificare la tecnologia e l'aspetto del prodotto in qualsiasi momento. Soggetto a modifiche senza preavviso.



Certificato di conformità

Nome del prodotto: Concentratore di ossigeno

Numero modello: NT-4/VH03

Data di prova: _____

Ispettore: _____







Contenido

Notas	70
Principio de funcionamiento	71
Descripción del producto	72
Lista de Anexos	72
Especificación Técnica	73
Vista externa	74
Pasos operativos	75
Descripción del panel	78
Descripción del mando a distancia	79
Función específica	80
Mantenimiento y reparación	81
Solución de problemas	84
Otros asuntos	85

1. Notas

Advertencia: Este no es un dispositivo médico y no se considera un soporte vital o un dispositivo de soporte vital.

Las señales de advertencia en el producto están diseñadas para ayudar a los usuarios a entender y utilizar correctamente el producto para evitar daños y pérdidas de bienes. Las principales señales de advertencia y sus significados son los siguientes:

	Medidas prohibidas		Cuidado (advertencia y peligro)
	Operaciones necesarias		Equipo de categoría II
	Mantener seco		Este lado hacia arriba

- ▲ La máquina debe colocarse en interiores. Mantenga la habitación bien ventilada y evite la luz solar directa. Mantenga el producto a una distancia de más de 30 metros de las paredes y otros objetos.
 - ▲ No coloque artículos diversos ni contenedores de líquido en la carcasa de la máquina.
 - ▲ No apilar basura en la parte posterior de la ventilación
- Máquina para evitar bloqueos en la entrada y salida de aire, lo que puede conducir a temperaturas excesivas que pueden conducir a paradas o reducciones inadecuadas Concentración de oxígeno.
- ▲ Evitar interferencias electromagnéticas fuertes en la máquina
- Por favor, mantenga al menos 3 metros de distancia de otros aparatos domésticos.
- ▲ No coloque la máquina boca abajo o horizontalmente.
 - ▲ Si el voltaje es inestable y supera el rango de 220 ± 15 V, por favor Conecte el regulador de voltaje antes de usarlo.
 - ▲ Por favor, utilice tomas de corriente seguras y cualificadas y bloques de cableado certificados por electricistas de Seguridad.
 - ▲ El oxígeno es un gas de combustión. Por lo tanto, no fume y manténgase alejado de la fuente de fuego durante el uso de la máquina para evitar el riesgo de incendio.
 - ▲ No encienda y apague la máquina con demasiada frecuencia. Apague la máquina durante 3 - 5 minutos antes de reiniciar para mantener la vida útil normal de la máquina.

- ▲ No se debe utilizar aceite ni grasa en ninguna parte de la máquina.
- ▲ No utilice la máquina sin filtro de aire.
- ▲ No doble el tubo de oxígeno cuando utilice la máquina, ya que de lo contrario afectará a la salida normal de oxígeno.
- ▲ Las personas no autorizadas no podrán retirar la tapa.
- ▲ No doble el tubo de oxígeno cuando utilice la máquina, ya que de lo contrario afectará a la salida normal de oxígeno.
- ▲ Las personas no autorizadas no podrán retirar la tapa.

2. Principio de funcionamiento

El aire se filtra a través del filtro de entrada y luego entra en el compresor y se comprime en la columna de Tamiz molecular para producir oxígeno y nitrógeno. Separación El oxígeno pasa a través de la torre de Tamiz molecular a la torre de tamiz fino, y el nitrógeno es absorbido por la torre de Tamiz molecular. Y se descarga en la atmósfera a través de la válvula de separación. Tener Aumento de la concentración de oxígeno en la columna de tamiz fino Finalmente entregado al usuario a través de una línea de transporte de oxígeno Control electrónico de la válvula de control de flujo.



Diagrama esquemático del generador de oxígeno

3. Descripción del producto

Este producto es adecuado para la tensión AC 230v / 50hz (110v / 60Hz). Está equipado con compresor de cobre puro sin aceite y Tamiz molecular de alta calidad. El aire se utiliza como materia prima para producir oxígeno de alta pureza a temperatura ambiente mediante un nuevo método de adsorción de oscilación de presión (PSA), que se puede utilizar para complementar la absorción de oxígeno en el hogar.

El estándar de diseño del producto es superior al estándar de electrodomésticos. Tiene una gran pantalla LED transparente. La máquina tiene la función de alarma automática de fallos, la función de tiempo y la función de protección del Circuito de sobrecalentamiento. Cuando la temperatura de funcionamiento del compresor es demasiado alta, se detendrá automáticamente para proteger mejor la seguridad del compresor y de toda la máquina.

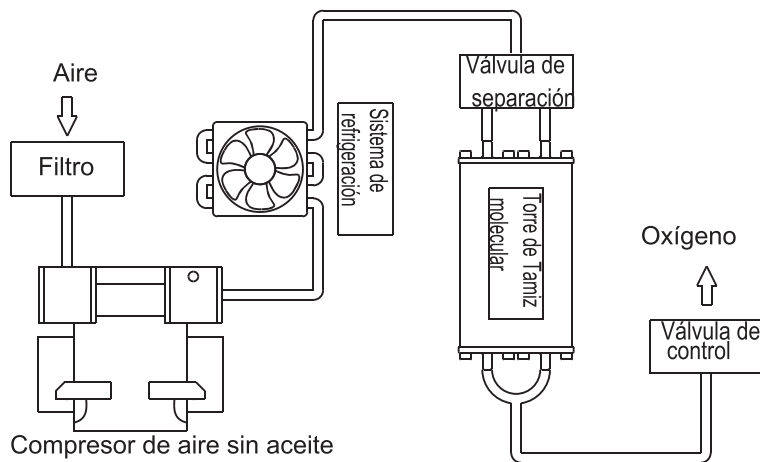
El producto es fácil de operar, ligero y portátil. El modelo de utilidad no sólo es adecuado para el uso doméstico, sino que también se puede utilizar en el automóvil mediante el uso de la fuente de alimentación del automóvil. Adecuado para el suplemento de oxígeno doméstico.

4. Lista de Anexos

Host	X1
Kit de inhalador de oxígeno	X1
Partes para atomizar (sólo modelo NT-4/VH03)	X1
Control remoto (sólo modelo NT-4/VH03)	X1
Instrucciones de uso	X1
Certificado de conformidad (adjunto al manual)	X1
Cable de alimentación	X1

Después de desempacar, compruebe la apariencia del producto. A continuación, haga un recuento de los artículos en el paquete, uno por uno, de acuerdo con la lista de accesorios anterior. Si falta algo, por favor póngase en contacto con el servicio post - venta.

5. Especificación Técnica

Nombre del producto: modelo de generador de oxígeno: NT-4/VH03

Método de producción de oxígeno: PSA

Tensión nominal: AC230V/50Hz; AC110V/60Hz

Potencia de entrada: 120VA

Caudal de oxígeno: 1 - 7 L / min ajustable

Concentración de oxígeno: 28-90%

Presión de salida de oxígeno: 20-70kPa

Dióxido de carbono: cualificado para el ensayo prescrito

Monóxido de carbono: aceptable para el ensayo prescrito

Ph.: conforme a las pruebas prescritas

Identificación morfológica: gases de combustión incoloros e insípidos

Altavoz de voz: 0.5W/8Ω (sólo modelo NT-4/VH03)

Duración máxima del temporizador: 180 minutos

Velocidad de atomización: ≥ 0.2 mL / min (sólo modelo NT-4/VH03)

Ruido de trabajo: ≤ 42 dB (ponderado a)

Clasificación eléctrica: Clase II

Tamaño del producto: 204x214x280mm

Peso neto: 4.8kg

Condiciones normales de funcionamiento

Temperatura ambiente: 5°C~40°C

Humedad relativa: $\leq 80\%$ RH

Presión atmosférica: 86kPa-106kPa

※ Cuando la temperatura sea inferior a 5°C, el equipo se mantendrá en condiciones normales de funcionamiento durante más de 4 horas antes de su uso.

Condiciones de transporte y almacenamiento

Temperatura ambiente: -20°C~60°C

Humedad relativa: $< 93\%$ RH

6. Vista externa

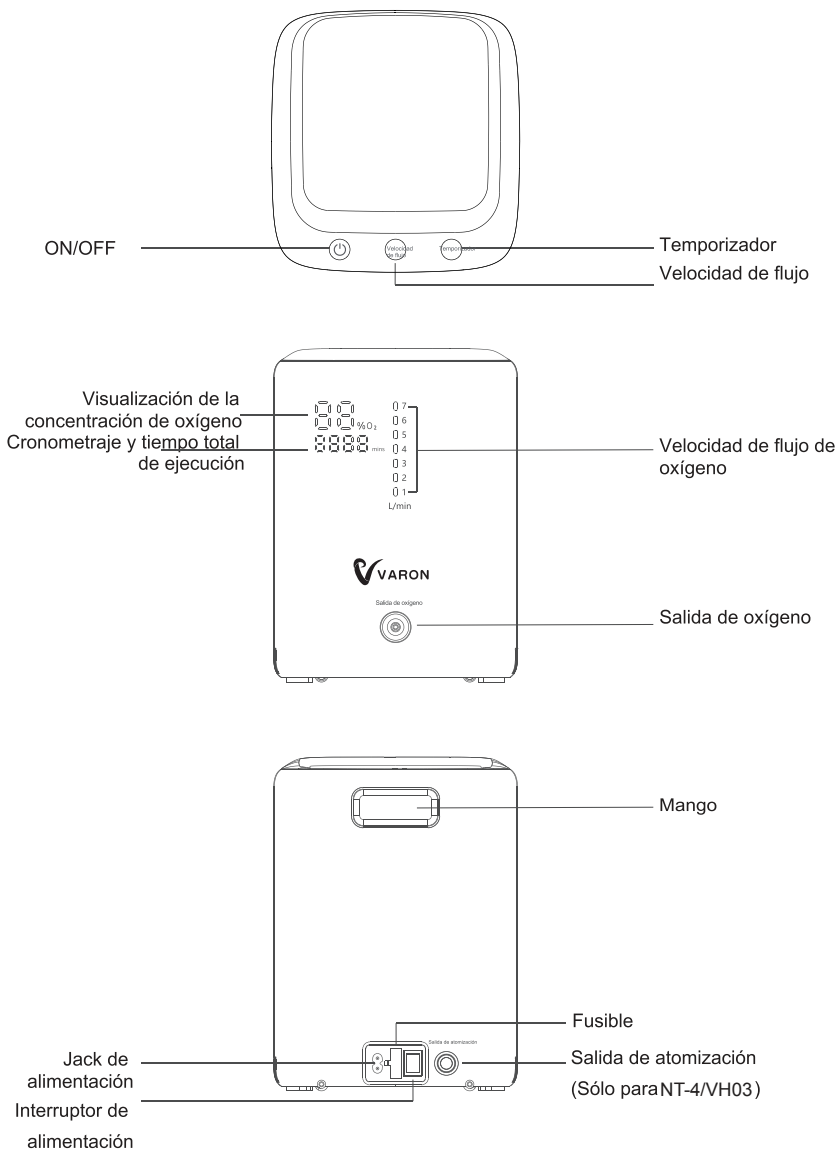

7. Pasos operativos

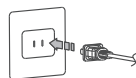
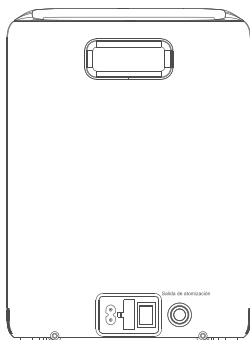

- ① Conectar el cable de alimentación
En primer lugar, inserte el terminal de salida del cable de alimentación en el puerto de alimentación de la máquina (como se muestra en la figura izquierda), y luego inserte el otro extremo del cable de alimentación en el enchufe.

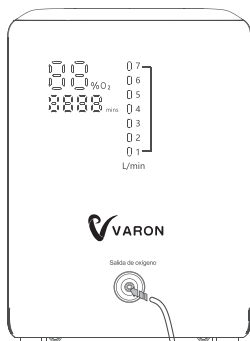

- ② Conectar el tubo de oxígeno
Inserte el extremo de gran diámetro del tubo de oxígeno en el puerto de salida de oxígeno.

Tubo de aspiración de oxígeno

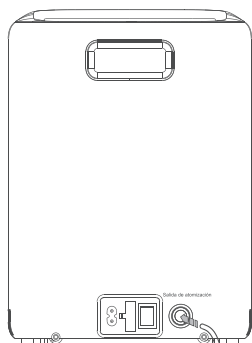

③ Conecte el tubo atomizador. (NT-4/VH03 solamente) conecte el atomizador a la " salida de atomización" como se muestra. Ponlo en la posición correcta y pónelo bien.



Tubo atomizador

④ Use inhalador de oxígeno
Use el inhalador de oxígeno correctamente como se muestra. Cuando se utilice la cánula nasal, alinee los dos respiraderos con las fosas nasales y apriete los anillos de Goma.



Intubación nasal

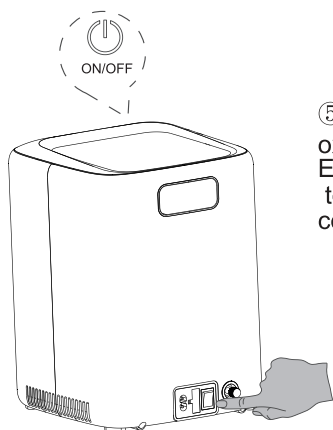

- ⑤ Puesta en marcha de la máquina de oxígeno
Encienda el "interruptor de alimentación" y toque el botón "ON / OFF", la máquina comenzará a producir oxígeno.

※ Por favor, ajuste la concentración de oxígeno a la posición correcta de acuerdo a su situación. Concentración recomendada de oxígeno: 70% ~ 90% para personas especiales (si el médico no lo recomienda, no respire oxígeno de alta concentración); 50% ~ 70% de los ancianos y las mujeres embarazadas; El personal de oficina y los estudiantes son del 30% al 50%. Consulte a su médico para su uso específico.



- ⑥ Compruebe el "filtro de aire"
Abra la tapa de admisión y compruebe. Asegúrese de que el limpiador de aire está limpio e instalado en su lugar.

8. Descripción del panel

Introducción a la pantalla

1. Oxygen concentration
2. Cronometraje y tiempo total de ejecución
3. Velocidad de flujo de oxígeno

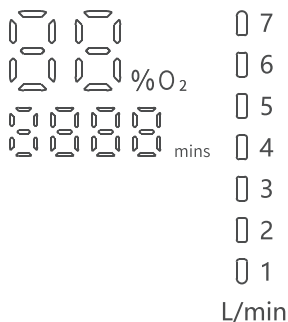

Tecla de función

Encienda el interruptor de alimentación y la pantalla mostrará el tiempo total de trabajo y el Estado de espera.



Toque la tecla "On / Off" y la máquina comenzará a producir oxígeno. El valor de la concentración de oxígeno en la pantalla aumentará gradualmente al valor correspondiente del engranaje de flujo seleccionado.

Botón de flujo

Pulse el botón "flujo" para ajustar la concentración de oxígeno al nivel especificado; Cuanto mayor es el flujo de gas, menor es la concentración de oxígeno. Hay siete niveles de flujo: 1, 2, 3, 4, 5, 6 y 7. Los porcentajes correspondientes de concentración de oxígeno fueron del 90%, 60%, 45%, 40%, 35%, 30% y 28%. El tráfico predeterminado en el Estado de apagado es de 1 L. Cuando el sistema se reinicia en modo de espera, se mantienen los valores de tráfico previamente establecidos.

Botón de tiempo

Toque el botón de tiempo para ajustar el tiempo. Cada vez que se presiona, la duración aumenta 15 minutos; La duración máxima es de 180 minutos. Después de 3 segundos sin operación, el temporizador comienza a contar hacia atrás.

Botón de tiempo en el control remoto: después de cada pulsación, la duración aumenta o disminuye durante 15 minutos.

9. Descripción del mando a distancia

(Sólo para el modelo NT-4/VH03)

1. Abrir / cerrar
2. Caudal
3. Flujo menos
4. Cronometraje
5. Sustracción cronometrada
6. Patrón de sueño
7. Haga clic para obtener ayuda

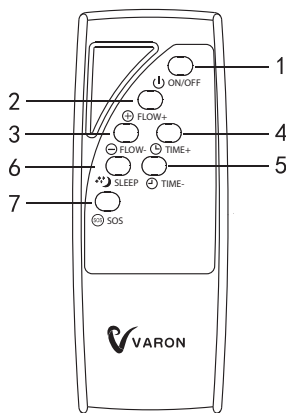

Patrón de sueño

Pulse "Sleep" en estado de funcionamiento, el icono parpadeará tres veces, la pantalla entrará en modo de espera y se apagará. Pulse cualquier tecla de función en el control remoto o en el panel para despertar la pantalla.

Voz SOS

Cuando esté en modo de espera o de trabajo, pulse el botón "SOS" y aparecerá la transmisión de voz "necesito ayuda" para ayudar a los usuarios a buscar ayuda. El sonido no se detiene hasta que pulse el botón "SOS" de nuevo.

※ Los botones restantes funcionan de la misma manera que los botones de función correspondientes en el host.

10. Función específica

Modo de ahorro de energía

En el Estado de funcionamiento, la pantalla en un minuto no funciona, entrará en el modo de ahorro de energía, reducir el brillo de la pantalla, hacer su vida más respetuosa con el medio ambiente.

Modo de sueño (sólo para el modelo NT-4/VH03)

En estado de funcionamiento, pulse el botón "modo de sueño" en el control remoto y la pantalla se cerrará para crear un mejor ambiente de sueño para usted.

Cronometraje acumulativo

La máquina tiene la función de registrar el tiempo total de ejecución. Después de una hora de trabajo, el tiempo acumulado en el panel aumenta en "1".

Función de autocontrol

Esta máquina tiene la función de autocontrol. Te ayuda a encontrar dónde está el problema.

Detección de fallos del ventilador de refrigeración: si el ventilador de refrigeración falla durante el uso de la máquina, la pantalla mostrará el Código de fallo "E1" con una alarma de timbre.

Voz SOS (sólo modelos NT-4/VH03)

Pulse la transmisión "necesito ayuda" y no se detendrá hasta que pulse el botón de nuevo para ayudar al usuario a buscar ayuda.

※ Para utilizar esta función, mantenga el motor encendido y el control remoto completamente cargado.

Uso de la función de atomización (tipo NT-4/VH03)

1. Desenroscar la tuerca del atomizador en sentido contrario a las agujas del reloj antes de arrancar Máquina

2. Conecte un extremo del tubo de atomización al puerto de atomización. Use según sea necesario o bajo la Guía de un médico profesional. Y usarlo según sea necesario.

3. Encienda la máquina, pulse "on / off" y confirme que el engranaje está configurado a 1l, y luego la máquina de oxígeno cambiará a atomizar.

※ Por lo general, los filtros y las almohadillas deben limpiarse o sustituirse cada 100 horas.

11. Mantenimiento y reparación

Limpieza de la carcasa

La superficie de la carcasa debe limpiarse al menos una vez al mes.

Cortar la energía y limpiarla con un paño limpio, suave y ligeramente húmedo humedecido con desinfectante. Evite que el líquido penetre en el interior de la máquina.

Limpieza o sustitución de filtros y esteras

El filtro de aire blanco en la parte posterior de la máquina puede reducir el ruido, prevenir la entrada de polvo y purificar el aire. La limpieza y sustitución oportunas de los filtros es esencial para proteger el compresor y el Tamiz molecular y prolongar la vida útil de la máquina. Por favor, limpie o reemplace a tiempo.

 No maneje el generador de oxígeno cuando el filtro y la almohadilla de filtro y la almohadilla no estén instalados o húmedos, lo que puede causar daños permanentes a la máquina.

Por lo general, los filtros y las almohadillas deben limpiarse o sustituirse cada 100 horas.

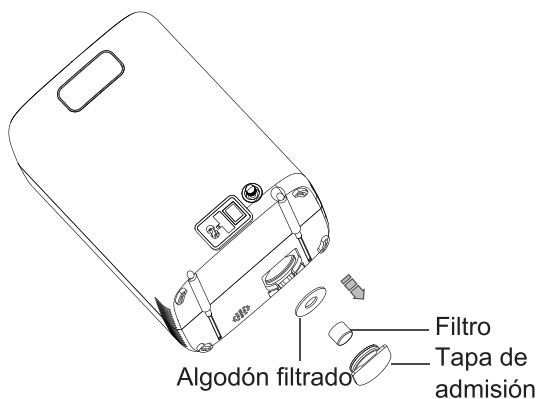

▲ **Eliminación:** retire el filtro tirando de la tapa de entrada de aire hacia fuera de la parte posterior de la máquina.
La limpieza o sustitución del filtro y del algodón se determinará en función del uso real. Si el filtro está sucio o bloqueado, debe limpiarse o sustituirse inmediatamente, independientemente del tiempo de uso.
Nota: los filtros y las almohadillas de filtro son consumibles y deben sustituirse periódicamente.

▲ **Limpieza:** limpie primero con detergente diluido y enjuague con agua. Después de secarse completamente, instale en la máquina.

Limpieza del inhalador de oxígeno y del conjunto atomizador
Debe limpiarse después de cada uso. Después de cada uso, limpie y desinfecte la cabeza de succión nasal en la cánula nasal. Remoje en solución de permanganato potásico al 5% durante 5 minutos y enjuague con agua limpia. O limpie con alcohol.

Sustitución de fusibles

Retire la fuente de alimentación, abra la tapa del fusible con un destornillador ranurado (como se muestra), retire el fusible de vidrio inválido e instale un nuevo fusible. Coloque la tapa del fusible en su lugar y apriete.

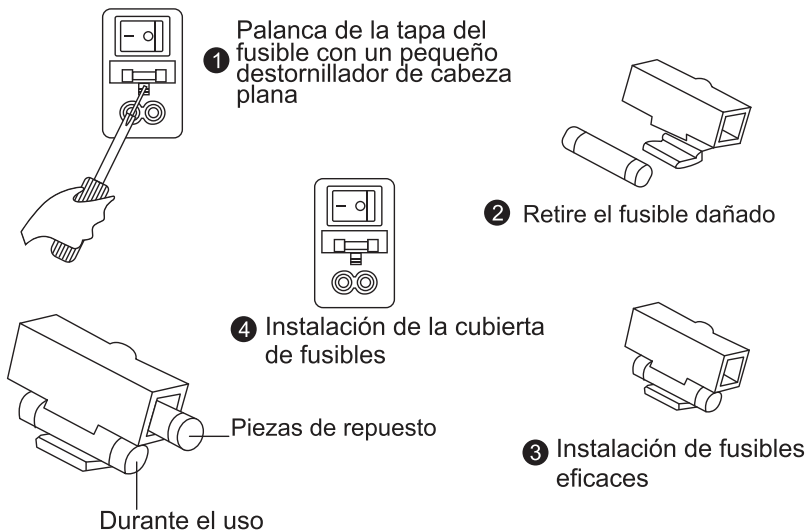

Inactividad prolongada

Si la máquina está inactiva durante mucho tiempo, haga los siguientes preparativos.

1. Desconecte la energía y desconecte el cable.
2. Almacene la máquina en un ambiente seco a temperatura ambiente. No doble el tubo.
3. Evite la luz solar directa y la contaminación.
4. Mantenga la máquina fuera del alcance de los bebés y los niños.

Por favor, haga los siguientes preparativos antes de utilizar una máquina que ha estado inactiva durante mucho tiempo.

1. Compruebe si el cable de alimentación funciona correctamente.
2. Limpie el tubo de oxígeno y el inhalador para evitar el bloqueo o la flexión.

12.Solución de problemas

Número	Problema	Posibles causas	Resolver
1	Olor en el aire	Es normal que los tubos de conexión y otras partes de plástico huelan cuando la máquina se utiliza varias veces por primera vez.	Este olor es normal en tubos de silicona y piezas de plástico ABS. Ha sido probado para ser no tóxico e inofensivo. Con el uso de la máquina, desaparecerá gradualmente.
2	La máquina hace un ruido cada pocos segundos.	Este es el sonido de las emisiones de nitrógeno cuando la máquina está funcionando correctamente, lo que indica que la máquina está funcionando mal.	
3	La máquina funciona normalmente, pero el flujo es pequeño.	Se ha establecido un caudal bajo.	Aumenta el nivel de velocidad.
		El tubo está retorcido o bloqueado.	Endereza el tubo.
		El tubo de conexión dentro de la máquina está desconectado o roto.	Desconecte la fuente de alimentación y sea reparada por personal de mantenimiento profesional.
4	Después de la energía, la luz indicadora es normal, pero la máquina no funciona correctamente (sonido de trabajo anormal)	Fallo del compresor	Desconecte la fuente de alimentación y sea reparada por personal de mantenimiento profesional.
		La temperatura ambiente es demasiado alta. Se inicia el procedimiento de autoprotección del compresor sin aceite.	Esto es normal. Cuando la temperatura baje, la máquina se reiniciará automáticamente.
		El tubo de conexión dentro de la máquina está desconectado o roto.	Desconecte la fuente de alimentación y sea reparada por personal de mantenimiento profesional.

※ Si la máquina no funciona correctamente después de seguir estos métodos, por favor llame a la línea de atención al cliente para obtener asesoramiento. No desmontar la máquina.

13. Otros asuntos

- ▲ La fecha de producción se imprime en la etiqueta del producto. La vida útil general es de cinco años (excluidos los bienes fungibles, como: Accesorios de atomización, tuberías de oxígeno, etc.
- ▲ El tratamiento de los residuos se llevará a cabo de conformidad con Leyes y reglamentos pertinentes del Gobierno nacional o local.
- ▲ Las imágenes de este Manual de usuario y otros materiales impresos se utilizan para Sólo a efectos ilustrativos, prevalecerá el producto real.
- ▲ La empresa se reserva el derecho de cambiar la tecnología y la apariencia del producto en cualquier momento. Está sujeto a cambios sin previo aviso.



Certificado de aprobación

Nombre del producto: Concentrador de
oxígeno

Modelo: NT-4/VH03

Fecha de ensayo: _____

Inspector: _____