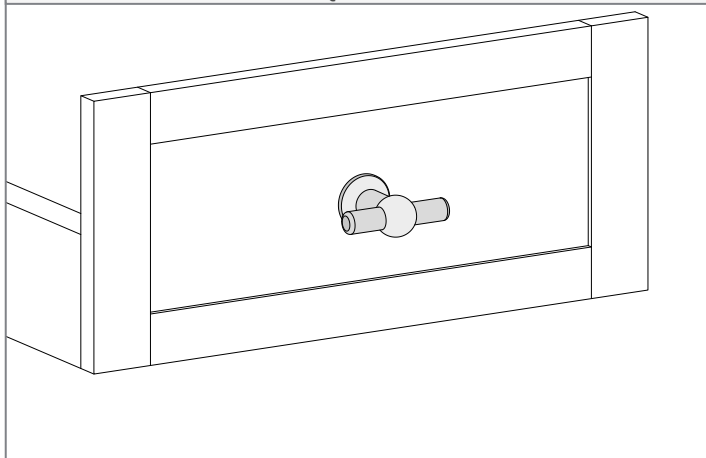
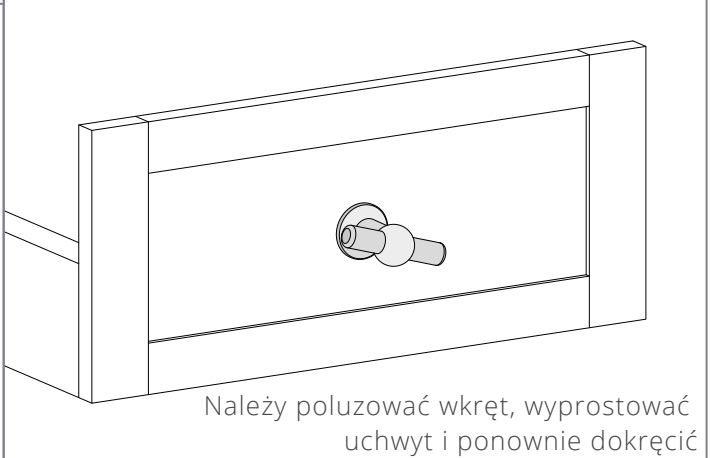
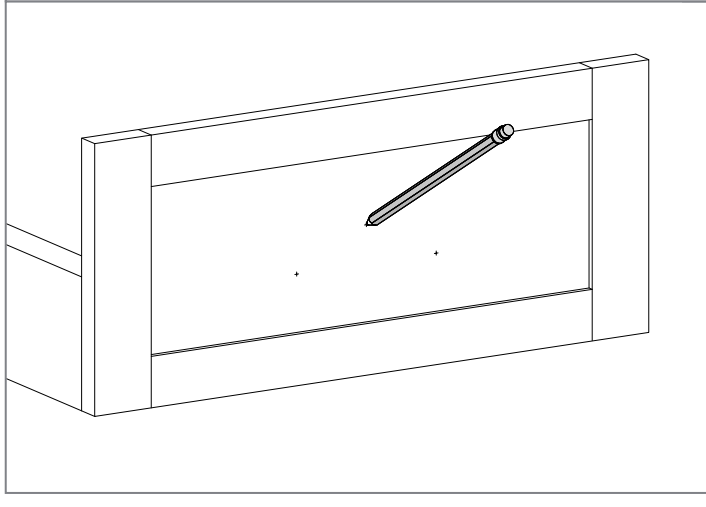
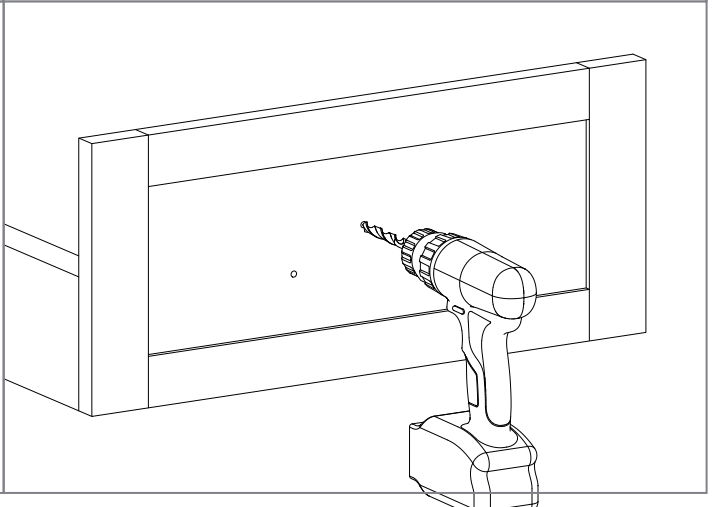
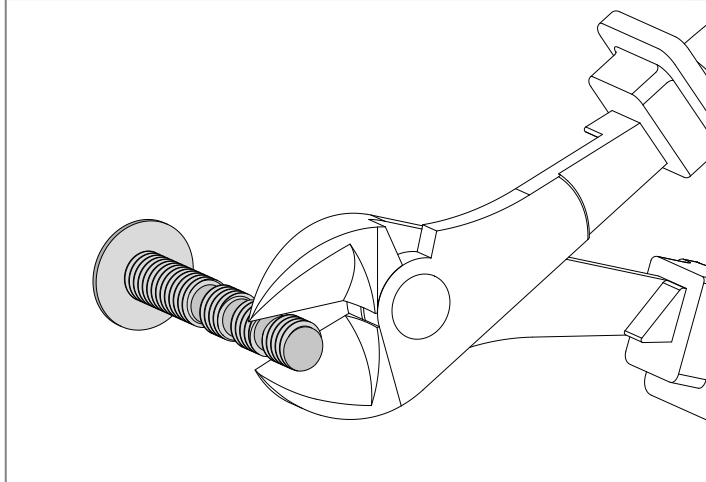
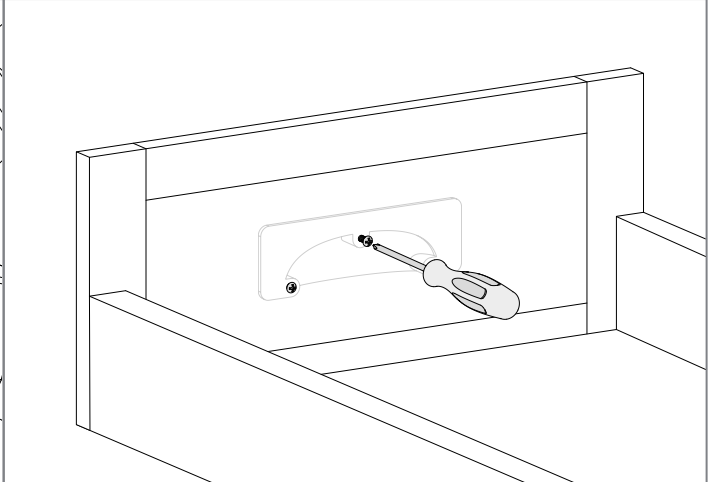

Instrukcja montażu uchwytów meblowych

<p>1. Przymocować za pomocą dołączonego w zestawie wkrętu M4</p>	<p>2. Jeśli uchwyt nie jest prosty</p>
	

Uwaga: Nie wolno obracać uchwytu na nieruchomym wkręcie, ponieważ może to spowodować uszkodzenie drzwiczek.

Instrukcja montażu uchwytów muszelkowych

<p>1. Zaznacz pozycje otworów na szafce*</p>	<p>2. Wywierć otwory na uchwyt</p>
	
<p>3. Przytnij wkręt, jeśli jest zbyt długi</p>	<p>4. Przykręć uchwyt w odpowiednim miejscu</p>
	

***Uwaga:** Należy użyć szablonów dołączonych do uchwytu

Szablon dla uchwytu muszelkowego 84 mm

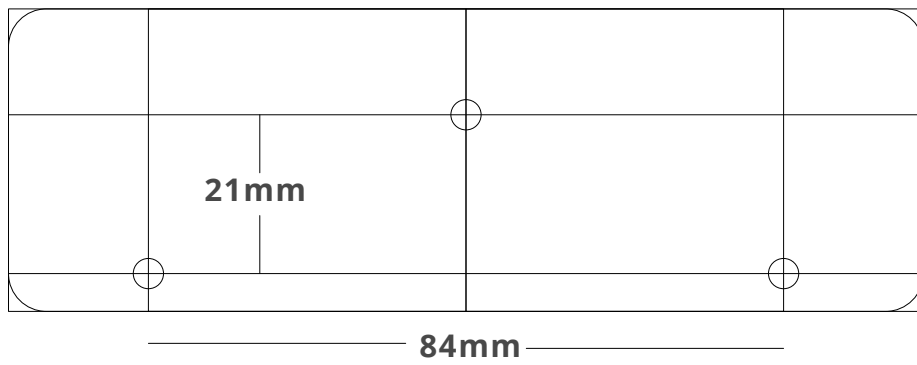

Szablon dla uchwytu muszelkowego 164 mm

